



**GRUPO.
TRUPER**

CATÁLOGO 2025

PRECIO PÚBLICO

TRUPER

PRETUL

VOLTECK

FOSET

FIERO

HERMEX

Klinter

MÉXICO

Nuestros valores

Desde 1962, GRUPO TRUPER se ha convertido en sinónimo de nuestros valores:



Integridad

Transparencia y honestidad para lograr confiabilidad.



Respeto

Tolerancia, cordialidad y trato con dignidad.



Congruencia

Ideas y acción en la misma dirección.



Profesionalismo

Responsabilidad, efectividad y puntualidad.

Edificio Corporativo

CDMX



Comprometidos con la excelencia.



CCAT Centro de Calidad Avanzada

El laboratorio de calidad más grande del mundo en el sector ferretero

9,000 m²

ÁREA TOTAL DE NUESTRO CENTRO DE CALIDAD AVANZADA

750+

ESPECIALISTAS COMPROMETIDOS CON LA MEJORA CONTINUA

270,000+

PRUEBAS REALIZADAS CADA AÑO POR NUESTROS ESPECIALISTAS



TRUPER®

El mejor Servicio a Clientes del mercado ferretero en México.



Una extensa red de asesores de venta a nivel nacional para dar una atención personalizada.



Inventarios robustos de producto terminado que nos permiten ofrecer el mejor nivel de servicio en pedidos a primera factura.



Una amplia y creciente red nacional de Centros de Servicio para máquinas eléctricas y de combustión



15

CENTROS DE DISTRIBUCIÓN A NIVEL NACIONAL

nos permiten ofrecer el más rápido tiempo de entrega del mercado.

Principales beneficios para nuestros clientes en México

LA MARCA MÁS RECONOCIDA EN HERRAMIENTAS DEL MERCADO MEXICANO GENERA:

- ▶ CERTIDUMBRE Y CONFIANZA EN CONSUMIDORES FINALES

EL MODERNO ESQUEMA DE PRECIOS EN NUESTROS CATÁLOGOS PERMITE:

- ▶ MAYOR MARGEN DE UTILIDAD CON PRECIOS COMPETITIVOS
- ▶ FACILIDAD EN EL MANEJO DE PRECIOS DE VENTA

LA FRECUENCIA DE REORDEN, LA VELOCIDAD DE ENTREGA Y EL ALTO NIVEL DE SERVICIO:

- ▶ MINIMIZAN LA VENTA PERDIDA POR AGOTAMIENTOS
- ▶ MAXIMIZAN LA ROTACIÓN DEL INVENTARIO
- ▶ MEJORAN EL FLUJO DE EFECTIVO
- ▶ OPTIMIZAN LA OCUPACIÓN DE ESPACIO EN ALMACÉN



PARA QUE SE DEN ESTOS BENEFICIOS ES MUY IMPORTANTE QUE NOS AYUDES RECIBIENDO ÁGILMENTE TUS PEDIDOS

15,000+ PRODUCTOS EN SIETE SEGMENTOS CON MARCAS INDEPENDIENTES PERMITE:

- ▶ CONSOLIDACIÓN DE OPERACIONES CON UN SOLO PROVEEDOR
- ▶ MENOR TIEMPO PERDIDO EN LA ADMINISTRACIÓN
- ▶ SIMPLIFICACIÓN ADMINISTRATIVA

NUESTRO CENTRO DE CALIDAD AVANZADA, EL MÁS AVANZADO DE SU RAMO GARANTIZA:

- ▶ LA MEJOR RELACIÓN CALIDAD-PRECIO DEL MERCADO

LA RED DE CENTROS DE SERVICIO MÁS EXTENSA Y EFICIENTE DEL SECTOR FERRETERO PERMITE:

- ▶ ATENDER GARANTÍAS Y COMPOSTURAS ÁGILMENTE

LA SOFISTICADA INFRAESTRUCTURA TECNOLÓGICA PERMITE:

- ▶ UNA AMIGABLE Y EFICIENTE ADMINISTRACIÓN DE LA RELACIÓN CLIENTE-PROVEEDOR

CONTÁCTANOS

MI OPINIÓN

Cualquier comentario, duda o sugerencia miopinion@truper.com

CENTROS DE SERVICIO

Dudas o comentarios relacionados con la red de Centros de Servicio servicio@truper.com

EXPORTACIONES

exportaciones@truper.com

EMPAQUE

Comentarios, quejas o recomendaciones con respecto a nuestros empaques empaque@truper.com

GARANTÍAS

Problemas para hacer válida la garantía con alguno de nuestros distribuidores garantias@truper.com

CALIDAD

Dudas técnicas, problemas de productos, especificaciones de productos calidad@truper.com
Teléfono: 800-772-2543

LÍNEA DE COMUNICACIÓN DIRECTA:



800-0187-873



GRUPO TRUPER®

Somos la empresa más reconocida en Latinoamérica en manufactura, distribución y comercialización de herramientas y productos para todos los segmentos de la industria ferretera

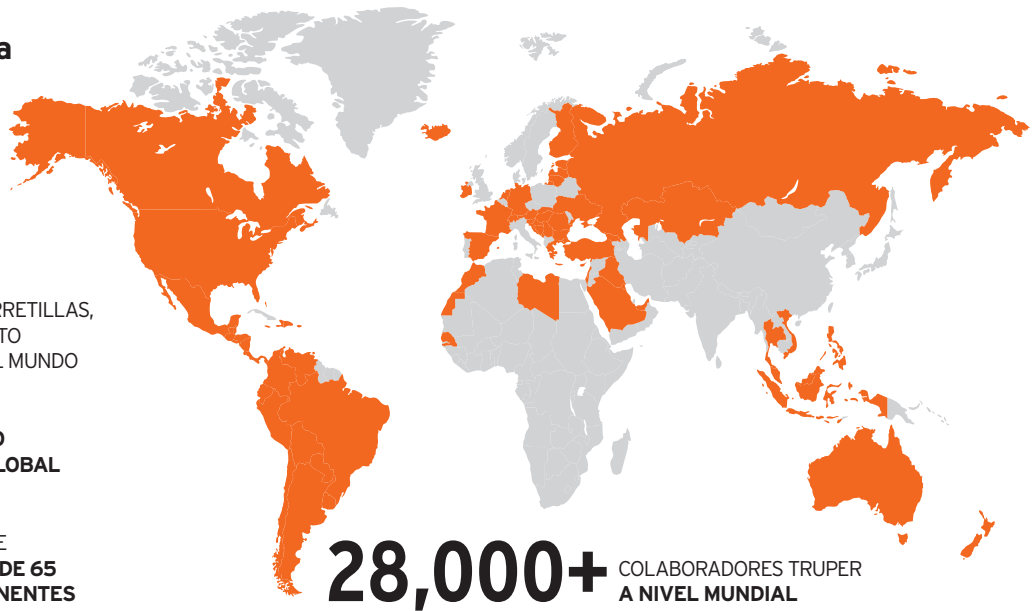

#1

EN FABRICACIÓN DE CARRETILLAS, HERRAMIENTAS DE IMPACTO Y DE MANGO LARGO EN EL MUNDO

98%

TASA DE CUMPLIMIENTO DE ENTREGA A NIVEL GLOBAL

65+

NUESTROS PRODUCTOS SE COMERCIALIZAN EN MÁS DE 65 PAÍSES EN LOS 5 CONTINENTES

28,000+ COLABORADORES TRUPER A NIVEL MUNDIAL

15,000+ PRODUCTOS

7 marcas especializadas por segmento que permiten consolidar compras con un solo proveedor



TRUPER

Herramientas profesionales e industriales



FOSET

Productos para grifería y plomería en general



VOLTECK

Productos eléctricos para el mercado ferretero



PRETUL

Herramientas para uso ligero y labores del hogar



FIERO

Productos de acero para el mercado ferretero



HERMEX

Productos para cerrajería de alta calidad



Klinterk

Artículos de limpieza para casa, auto y oficina

Marcas privadas que fabricamos:



Esquema de módulo

- 1 Marca del producto
- 2 Escanea códigos QR para consultar:
 - Refacciones
 - Precios de alta volatilidad
 - Contenido exhibidores
 - Videos
 - Boletín informativo
 - Infografías
- 3 Garantía
- 4 Mínimo a surtir mostradores
- 5 Sombreado gris e identificador de producto nuevo
- 6 Icono que identifica los productos con refacciones disponibles, consulta en QR
- 7 Asterisco para identificar producto destacado
- 8 Punto verde para identificar producto con mayor venta
- 9 Nivel de competencia por producto
- 10 Margen de mercado

Ahora podrás consultar las refacciones en los códigos QR que se encuentran en cada producto



Rotomartillo inalámbrico, 12 V, 3/8"

TRUPER PRO 1

- Torque (nivel 1/ nivel 2): 16 lb/ft (22 Nm) / 3 lb/ft (4.2 Nm)
- Velocidades (nivel 1/ nivel 2): 0 - 350 / 0 - 1,300 rpm
- Golpes/min (nivel 1/ nivel 2): 0 - 5,600 / 0 - 20,800 gpm
- Ø Máx. perforación concreto y metal: 3/8" (10 mm)
- Ø Máx. perforación madera: 3/4" (19 mm)

INCLUYE: Batería 2 Ah | Punta doble | Cargador

Código	Clave	Niveles de ajuste	May.	Med. May.	Púb.	NC
12794	ROTI-12A	18	\$1,375	\$1,515	\$1,665	1

4 Mínimo a surtir mostradores 1 / Caja 1 / Máster 4 / MM 1

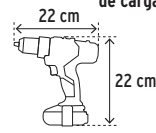

Mango con grip antiderrapante



cinturón



2

Cargador

127 V / 60 Hz

Serruchos TRUPER DORADO

- Espesor de hoja: 0.8 mm
- Incluyen protector de filo

Cómodo mango que facilita el ángulo de corte



Hoja de acero al alto carbono AISI 1566 para óptima resistencia al desgaste

STD-22



Código	Clave	Dpp	Velocidad de corte	Acabado	Largo hoja	May.	Med. May.	Púb.	NC
18167*	7 D-18	9	Lento	Fino	18" (45 cm)	\$125	\$135	\$149	3
18168*	STD-20	8	Medio	Medio	20" (50 cm)	\$129	\$139	\$155	3
18169*	STD-22	7	Rápido	Medio	22" (55 cm)	\$135	\$149	\$165	3
18170	STD-24	6	Rápido	Rugoso	24" (60 cm)	\$149	\$165	\$179	3

Caja 3 / Máster 27 / MM 00

Escuadras para muros de yeso TRUPER

- Espesor: 5 mm
- Cuerpo ligero de aluminio
- Esquinas redondeadas para mayor seguridad
- Medidas en sistema métrico y standard

Graduación estampada en bajo relieve y con tinta negra para mejor visibilidad

Código	Clave	Largo	Caja	Máster	May.	Med. May.	Púb.	NC
Acabado natural								
15131*	ET-7A	7" (18 cm)	3	12	\$145	\$159	\$175	3
15132	ET-12A	12" (30 cm)	2	12	\$329	\$359	\$399	3

Código	Clave	Largo	Caja	Máster	May.	Med. May.	Púb.	NC
Acabado negro								
154023	ET-7AN	7" (18 cm)	3	12	\$165	\$179	\$195	3
154024	ET-12AN	12" (30 cm)	2	12	\$365	\$405	\$445	3

MM 00 10

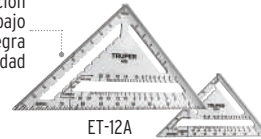

ET-12A



ET-7A

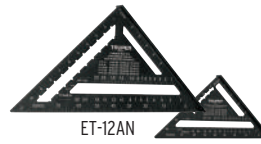

ET-12AN



ET-7AN

Cuchillo táctico para campismo, 12"

- Acabado pavonado
- Espesor de hoja: 3.2 mm

- Dentado cuadrado para rasgar o raspar

Hoja de acero inoxidable resistente a la corrosión

Punta de metal para martillar, golpear y romper



7" (18 cm)

12" (30 cm)

Filo liso

Mango ergonómico de polipropileno

Funda remachada con presilla para cinturón

Código	Clave	Mayoreo	Med. May.	Público	NC
103710	CTA-7C	\$139	\$149	\$165	2

Caja 4 / Máster 48 / MM 00

5 Página con productos NUEVOS

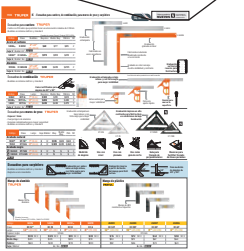

Descripción	Pág.	Marca	Descripción	Pág.	Marca	Descripción	Pág.	Marca
A								
Abrazaderas	549		Adaptadores de corriente, videovigilancia	439		Arcos jardineros	29	
Abrazaderas de CPVC	525		Adaptadores de CPVC	525		Arcos levanta válvulas	161	
Abrazaderas de PPR	527		Adaptadores de impacto, dados y accesorios	126		Arcos para segueta	28, 29	/ P
Abrazaderas para mangueras de jardín	184		Adaptadores de llaves de esfera para manguera	505		Armellas	570, 575	
Abrazaderas para perfil monocanal	434		Adaptadores de PP	530		Arneses	354	
Abrazaderas para toma domiciliaria	547		Adaptadores de PPR	528		Artefactos eléctricos Línea Classic	397	
Abrazaderas para tubería conduit	435		Adaptadores de protector facial para casco	338		Artefactos eléctricos Línea Española	400, 401	
Abrazaderas para tubería de cobre y CPVC	532		Adaptadores de PVC	523		Artefactos eléctricos Línea Italiana	393 - 396	
Accesorios de audio y video	390		Adaptadores de flare, PE-AL-PE (GAS)	517		Artefactos eléctricos Línea Oslo	398, 399	
Accesorios neumáticos	95, 96	/ P	Adaptadores para broquero	248		Artefactos eléctricos Línea Standard	405 - 407	
Accesorios para acetileno	374	/ P	Adaptadores para dados	328		Artefactos eléctricos Línea de Sobreponer	408	
Accesorios para auto	20 - 26	/ P	Adaptadores para dados de impacto	329		Artefactos eléctricos Línea Económica	408	
Accesorios para baño FOSET AERO	485		Adaptadores para destornilladores de impacto	145		Artefactos eléctricos Línea Lisboa	402 - 404	
Accesorios para baño FOSET AQUA	478, 479		Adaptadores para discos abrasivos de corte	248		Artefactos eléctricos Línea Toledo	409	
Accesorios para baño FOSET BASIC	473		Adaptadores SDS Plus para broquero	248		Artefactos eléctricos VOLTECK BASIC	410	
Accesorios para baño FOSET ELEMENT	490		Adaptadores, dados y accesorios	124		Artículos de limpieza	602 - 605	
Accesorios para baño FOSET KUBO	487		Adhesivos de montaje	86		Artículos para tienda	613, 614	
Accesorios para baño FOSET RIVIERA	494		Aerógrafos	103		Artículos promocionales	607 - 613	
Accesorios para baño FOSET TUBIG	483		Afiladores de cuchillos	27	/ P	Asador de carbón	549	
Accesorios para cadenas y cables	552 - 554		Afiladores de herramientas de corte	27		Asientos para W.C.	543	
Accesorios para clóset	597		Afiladores eléctricos para brocas	27		Aspersores de riego	180	/ P
Accesorios para herramienta rotativa	259		Ahoyadora / motoperforadora	231		Aspiradoras	32	
Accesorios para muebles	600		Alambres de púas	560		Aspiradoras para auto	34	/ P
Accesorios para regaderas de teléfono	495		Alambres forrados multiusos	184		Atenuadores de luz deslizables Línea Classic	397	
Accesorios para riego	184		Alambres galvanizados	560		Atenuadores de luz Línea Española	400	
Accesorios para sanitarios institucionales	497		Alambres recocidos	560		Atenuadores de luz Línea Oslo	398	
Accesorios para tinaco	546, 547		Alcayatas	570		Atenuadores de luz Línea Toledo	409	
Accesorios para W.C.	538		Alicates para manicure	381	P	Atomizadores	603	
Aceiteras	19		Alicates para pedicura	381	P	Audio y video, accesorios	390, 391	
Aceites multiusos	19		Amarradores de varillas	37		Avellanadores	105	
Aceites para compresor	18		Anclajes para red de carga	24		Avellanadores para metal	57	
Aceites para gatos hidráulicos	18		Anclas de conexión	354		Avellanadores para tubería PE-AL-PE (GAS)	517	
Aceites para madera	605		Anclas para nivelación de azulejos	108		Azadones	31, 31	
Aceites de 2 tiempos	18		Antenas	392		B		
Aceites de 4 tiempos	18		Anzuelos para pesca	175		Bailarina compactadora	231	
Acetileno, accesorios	374		Arandelas	569, 575		Balones de fútbol	611	
Acopladores para remolques	25		Arbotantes de seguridad	461		Banco metálico	613	
Acopladores para tanque estacionario	520		Arbotantes decorativos LED	453, 459	/ LAIT	Banco / cama, equipo de taller	158	
Adaptadores de portalámpara	429		Arbotantes para baño	453		Bandanas	612	
Adaptadores 3 a 2	426		Arbotantes tipo farol	458		Bandas de lija	196	
Adaptadores angulares, dados y accesorios	329		Arbotantes tipo globo	458		Bandas para malacate	221	
Adaptadores barra	426		Arbotantes tipo vaso	458		Banderola vial	361	
						Bandolas (accesorios para cadena)	553	

Descripción	Pág.	Marca	Descripción	Pág.	Marca	Descripción	Pág.	Marca
Bandolas de posicionamiento	355		Bombas eléctricas para agua, presurizadoras	48	/ P	Brocas para router	66	
Barajas española y póker	612		Bombas eléctricas para agua, presurizadoras tipo Jet	49		Brocas para vidrio y azulejo	58	
Barboquejos para casco	338		Bombas eléctricas para agua, sumergibles	45 - 47	/ P	Brocas planas	64	
Barras cavadoras	37		Bombas eléctricas para agua, sumergibles, tipo bala	45	/ P	Brocas SDS para concreto	60	
Barras corredizas, dados y accesorios	124		Bombas extractoras de líquidos	54		Brocas sacabocado	65	
Barras de palanca	37		Bombas inyectoras de grasa	179		Brocas tipo berbiquí	64	
Barras de seguridad, grifería institucional	496		Bombas para agua	43 - 53	/ / / P	Brocas SDS	60	
Barras de silicón	295		Bombas para inflar	54	/ P	Brocasieras bimetalicas	62	
Barras extensibles para conos	360		Boquillas para corte	374	P	Brocasieras de acero al carbono	62	P
Barretas	37		Boquillas para inyectoras de grasa	179		Brocasieras de carburo de tungsteno	63	
Básculas de plataforma	38	/ P	Boquillas para latas de gas	377		Brocasieras diamante	63	
Básculas digitales	38	/ P	Boquillas para soldar	374	P	Brocasieras para concreto SDS Plus y SDS Max	61	
Básculas electrónicas	39	/ P	Borlas para pulidora	257		Brocasieras, mandriles	62	
Básculas electrónicas colgantes	41	/ P	Botas de seguridad (zapatos)	358	/ P	Brochas	300, 301	/ P
Básculas para baño	496		Botas industriales	359		Broqueros	248	/ P
Básculas para cocina	40	/ P	Botas jardineras	359		Broqueros para taladros de piso	235	
Básculas para equipaje	39		Botas sanitarias	359		Bruñidoras para cilindro de motor	26	
Básculas romanas	39	/ P	Botellas para agua	610		C		
Base para medidor, wathorímetro	418		Botes integrales	411		Cabezales para dados de tarraja	223	
Base universal con ruedas para línea blanca	563		Botes mezcladores de gasolina y aceite	19		Cabezas infladoras, accesorios neumáticos	96	
Bastón luminoso	361		Botones para W.C	539, 541		Cables CCA	412	LAIT
Batas	607		Brazos de techo para regadera	485		Cables coaxiales	390, 439	
Bate fuego	174		Brazos para regadera	473, 477, 478, 483, 489, 493		Cables de acero	550	
Baterías de ion litio para máquinas inalámbricas	264, 270, 274	/ P	Bridas galvanizadas	534		Cables de acero (accesorios)	552	
Berbiqués	67	/ P	Bridas para clósets	597		Cables de posicionamiento	355	
Bidet para W.C.	543		Bridas para tinacos	546		Cables de prueba para multímetro	290	
Bioldos	42		Bridas para W.C.	541		Cables de red UTP	438	
Bins, gavetas apilables	70		Brocas (fresas) para router	66		Cables desnudos	413	
Bisagras bidimensionales	580		Brocas avellanadoras para madera	65		Cables divisores de alimentación, cámaras CCTV	439	
Bisagras cuadradas	577, 578		Brocas centradoras	65		Cables dúplex para bocina	391	
Bisagras de parche	579		Brocas clavacote (sacabocado)	65		Cables eléctricos	412	/ LAIT
Bisagras doble acción	579		Brocas diamantadas	63		Cables pasa corriente	21	/ P
Bisagras rectangulares	578, 579		Brocas escalonadas	58		Cables primarios	22	
Bisagras tubulares	579		Brocas forstner	65		Cables THHW-LS	412	
Bobinas de cable de red UTP	438		Brocas helicoidales	58		Cadenas de acero	551	
Bolas de arrastre para remolques	25		Brocas mixtas para metal y concreto, juegos	64	/ P	Cadenas de amarre	551	
Bolsas ecológicas reutilizables	613		Brocas multimaterial	58		Cadenas galvanizadas	551	
Bolsas plásticas	613		Brocas para azulejo	58		Cadenas para perro	554	
Bolsos ejecutivos	609		Brocas para concreto	59 - 61		Cadenas plásticas	554	
Bolsos tácticos	609		Brocas para madera	64	/ P	Cadenas pulidas	551	
Bombas autocebantes de taladro	51		Brocas para metal	55 - 57	/ P	Cadenas tipo Víctor	551	
Bombas de aire para inflar	54	/ P				Cadenas y cables (accesorios)	552 - 554	
Bombas de pedal	54							
Bombas destapacaños	605							
Bombas eléctricas para agua, centrífugas	44, 45							
Bombas eléctricas para agua, periféricas	43	/ / P						

Descripción	Pág.	Marca	Descripción	Pág.	Marca	Descripción	Pág.	Marca
Caimanes para cables pasa corriente	21		Candados para freno de disco de motocicleta	586		Cepillos para picar pintura	305	P
Cajas completas de llantas para carretillas	80		Candados para gancho exhibidor, artículos para tienda	614		Cepillos portátiles	233	
Cajas cosmetiqueras	68	P	Canteadoras	233		Cepillos sanitarios	603	
Cajas de contactos para canaleta	391		Cañones de espuma para hidrolavadora	178		Cepillos, artículos de limpieza	602	
Cajas de inglete para serruchos	365		Capamangas impermeables	357		Ceras para auto	605	
Cajas de seguridad	581		Capuchas para soldador	344		Cerraduras de barra	592	
Cajas guardallaves de combinación	581		Capuchones para empalme de cable	391		Cerraduras de entrada principal	590	
Cajas para dinero	581		Cardas para esmeril	74		Cerraduras de manija	587	
Cajas para herramienta	68 - 70		Cardas para esmeriladora angular	72, 73		Cerraduras de pomo	589	
Cajas para llaves	581		Cardas para taladro	74		Cerraduras de pomo y cerrojo	588	
Cajas para pesca	68		Caretas para soldar	343		Cerraduras de sobreponer	591, 592	
Cajas tipo chalupa	411		Cargadores de baterías	20		Cerraduras electromecánicas de sobreponer	592	
Calculadoras de escritorio	612		Cargadores de baterías para máquinas inalámbricas	264, 270, 274		Cerraduras para mueble	596	
Calentadores de agua de depósito	509		Cargadores para pilas recargables	428		Cerraduras para vitrina	596	
Calentadores de agua de paso	509		Carretillas bastidor tubular	76 - 78		Cerrajería, accesorios	594	
Calentadores de agua instantáneos	509		Carretillas bastidor tipo americano	79		Cerrojos	588	
Calentadores de agua solares	508		Carretillas para niños	79, 186		Cerrojos digitales	592	
Calentadores eléctricos sumergibles para agua	416		Carros de carga tipo plataforma	138	P	Céspedes	501 - 503	
Calentadores solares de exhibición	627		Carros de servicio, equipo de taller	158		Chalecos de seguridad	352, 353	
Calibradores de bujías	71		Cartuchos para mininyector de grasa	179		Chalecos promocionales	608	
Calibradores de hojas	71		Cartuchos para respiradores	340		Chamarras promocionales	608	
Calibradores de presión	71		Cascos de seguridad	338		Chapetones decorativos para puertas	594	
Calibradores vernier	71		Casquillos para cable de acero	554		Charolas de usos múltiples	68	
Cámaras CCTV, videovigilancia	439		Casquillos para contracranastas de fregadero	502		Charolas para mezcla	211	
Cámaras para llantas de carretillas	80		Catálogos de productos 2025	613		Charolas para rodillo	304	
Cámaras para ruedas neumáticas	139		Cautines para electrónica	375		Checks para regulador de gas	521	
Cámaras WiFi, videovigilancia	438		Cautines tipo lápiz	375, 376		Chiflones	183	
Camas para mecánico, equipo de taller	158		Cautines tipo pistola	375		Chinches	561	
Camisas	607		Cavadores	75		Chupones de PVC	502	
Campanas extractoras	545		Cazangas	222		Cierrapuertas hidráulicos	579	
Canaletas	391		Cementos para CPVC	522		Cilindros de gas propano	378	
Canastillas de acero inoxidable	500		Cementos para PVC	522		Cilindros para gas LP	518	
Canastillas de acero, artículos para tienda	614		Centros de carga	418		Cinceles	83	
Canastillas-malla	500		Cepillos de alambre	81		Cinceles para martillos demolidores	61	
Candados	582 - 586		Cepillos de carpintero	82		Cinceles SDS	60, 61	
Candados antipalanca	584		Cepillos de piso	233		Cinchos	414, 415	
Candados de acero	585		Cepillos eléctricos	260		Cintas antiderrapantes	87	
Candados de acero inoxidable	585		Cepillos industriales	81		Cintas de aislar	88, 416	
Candados de acero laminado	585		Cepillos industriales para limpieza	602		Cintas de aluminio	84	
Candados de cable	586		Cepillos limpiadores para tubos y conexiones de cobre	21		Cintas de montaje	86	
Candados de combinación	584		Cepillos multiusos para taladro	82	P	Cintas delimitadoras	360	
Candados de hierro	583, 585		Cepillos para impermeabilizar	305	P	Cintas flejadoras	84	
Candados de latón	582		Cepillos para murales de yeso	82		Cintas guardapolvo	595	
						Cintas largas	164	
						Cintas masking tape	85	

Descripción	Pág.	Marca	Descripción	Pág.	Marca	Descripción	Pág.	Marca
Cintas nano doble cara	86		Compresores para anillos de pistón	26		Contras para lavado	501	
Cintas para ducto	85	/ P	Compresores para resorte de válvulas	26		Control vial	360, 361	/ P
Cintas para empaque	84	/ P	Compresores y accesorios	89 - 104	/ P	Controles automáticos para bombas de agua	48	
Cintas reflejantes	360		Concertinas	560		Copas de diamante	141	
Cintas reusables de contacto doble	416		Condulets	437		Copas para desbaste de piedra	146	
Cintas sella roscas	88, 535	/ P /	Conectores, accesorios neumáticos	95	/ P	Coples de cobre	532	
Cinturones de posicionamiento	355		Conectores de alimentación para cámaras CCTV	439		Coples de CPVC	524	
Cinturones de seguridad para perro	554		Conectores de cobre	533		Coples de PP	530	
Cinturones para portaherramientas	316, 317		Conectores macho tipo "F", audio y video	390		Coples espiga (tuerca loca)	521	
Clavadoras / engrapadoras neumáticas	98, 99		Conectores para gas	517, 521		Coples galvanizados	534	
Clavadoras neumáticas	98, 99		Conectores para riego	183 - 185	/ P	Coples para tubo conduit	437	
Clavijas	416, 417		Conectores para tubo conduit	434, 437		Coples tipo "F"	390	
Clavillos	561		Conectores para tubo flexible	436		Coples, accesorios neumáticos	95	/ P
Clavos alfilerillo	555		Conectores para tubo flexible	436		Cordones de uso extra rudo	413	
Clavos para clavadoras neumáticas	98		Conectores para varilla a tierra	434		Cordones dúplex flexibles	413	
Clavos para concreto	555, 574		Conectores RJ45	438		Cordones para lentes	341	
Clavos para madera	555, 574		Conexiones antitorceduras para manguera	184		Cordones portagafete	612	
Coas agaveras	75		Conexiones de cobre	531 - 533		Correas con ganchos para remolque	25	
Coas de usos múltiples	75		Conexiones de CPVC	525		Correas para perro	554	
Coas gurbia	75		Conexiones de PE-AL-PE gas	517		Correderas para cajón	596	
Coas pala	75		Conexiones de PP para manguera	530		Cortadores de azulejo	106, 107	/ P
Codos conduit	435		Conexiones de PPR	528		Cortadores de cable y alambre	109	
Codos de cobre	531		Conexiones de PVC	523		Cortadores de maleza	30	
Codos de CPVC	524		Conexiones de PVC	523		Cortadores de piedra y azulejo	250	
Codos de PE-AL-PE gas	516		Conexiones galvanizadas	534, 535		Cortadores de ramas altas	383	
Codos de PP	530		Conexiones para gas	520, 521		Cortadores de tubo	105	/ P
Codos de PPR	527, 528		Conexiones para mangueras de jardín	185		Cortadores de vidrio	108	/ P
Codos de PVC	523		Conjuntos impermeables	356	/ P	Cortapernos	109	/ P
Codos galvanizados	534		Conos para tráfico	360	/ P	Cortasetos	277	/ P
Codos para gas	521		Contactos con control remoto	432		Cortaúñas	381	/ P
Coladeras	506		Contactos industriales	417		Crayones industriales	194	
Colectores de polvo	233		Contactos Línea Classic	397		Cremalleras	563	
Colgadores tipo caimán	573		Contactos Línea de Sobreponer	408		Cruces de cobre	531	
Collares de entrenamiento para perro	554		Contactos Línea Económica	408		Cruces de CPVC	525	
Combos con máquinas eléctricas	249		Contactos Línea Española	400		Cruces de PPR	527	
Combos con máquinas inalámbricas	263, 273	/ P	Contactos línea Standard	405		Cruces galvanizadas	534	
Combos de compresores	89 - 91	/ P	Contactos Línea Italiana	393		Cubetas con exprimidor	602	
Combos de mangueras	227	/ P	Contactos Línea Lisboa	402		Cubiertas para auto	22	
Combos de rotomartillos	263, 267, 273	/ P	Contactos Línea Oslo	398		Cubiletos	612	
Combos esmeriladoras	249		Contactos Línea Standard	405		Cubrebocas	342	
Combos rotomartillos	249		Contactos Línea Toledo	409		Cubre mostradores de vinil	613	
Compresores de aire libres de aceite	89		Contactos Línea VOLTECK BASIC	410		Cubrenucas para casco	339	
Compresores de aire lubricados	90, 91	/ P	Contactos para canaleta	391		Cubretaladros	502	
Compresores para aerógrafo	89		Contadores manuales	108	P	Cucharas para albañil	115	/ P
			Contraacnastas	500				

Descripción	Pág.	Marca	Descripción	Pág.	Marca	Descripción	Pág.	Marca
Cuchillas para cepillos de carpintero	82		Desbrozadoras inalámbricas	278	/ P	Empaques unión tanque-taza para W.C.	541	
Cuchillas para cortadores de azulejo	107	/ P	Deshierbadores	30		Encendedores de arco eléctrico	378	
Cuchillas para cutter	114		Desmagnetizador / magnetizador	131		Encendedores de cazuela	374	
Cuchillas para navaja	114		Desmalezadoras	276	/ P	Encendedores recargables	378	P
Cuchillos bananeros	110		Desoldadores de succión	376		Engrapadoras	147	
Cuchillos de cocina	111	P	Despachadores de brocas HSS para metal	56, 618		Engrapadoras neumáticas	99	
Cuchillos industriales	110		Despachadores para cinta	84		Engrapadoras / clavadoras neumáticas	99	
Cuchillos tácticos	110		Destapacaños	136	/ P	Engrapadoras tipo martillo	147	
Cuellos de cera para W.C.	541		Destapadores de cubetas	304		Equipos de oxicoque y soldadura	374	/ P
Cuerdas (piolas)	557		Destorcedores, accesorios neumáticos	95		Equipos hidroneumáticos	50, 51	/ P
Cuerdas con ganchos para remolque	25		Destorcedores, accesorios para cadenas	553		Escaleras convertibles	149	
Cuerdas de polipropileno	556		Destornilladores de impacto	134		Escaleras de extensión	150	
Cultivadores	333		Destornilladores de impacto inalámbricos	263, 267, 273, 275	/ P	Escaleras multiposición	150, 151	
Cuñas	157	P	Destornilladores inalámbricos	270, 275	/ P	Escaleras rectas	150	
Cuñas para concreto	83		Destornilladores para panel de yeso	247		Escaleras telescópicas	151	
Cuñas para nivelación de azulejos	108		Detectores de billetes falsos	421		Escaleras tipo tijera	148, 149	/ P
Curvas de PPR	528		Detectores de humo con alarma	421		Escaleras plegables	151	
Cutters	112	/ P	Diablos de aluminio	137		Escobas plásticas para jardín	152	/ P
D			Diablos de carga	138	P	Escobas, artículos de limpieza	602	
Dados cuadro de 1/2"	119 - 121		Diablos plegables	137	/ P	Escochabres	82	
Dados cuadro de 1/4"	116		Diablos transportadores para martillo demoledor	243		Escuadras cantoneras	563	
Dados cuadro de 3/4"	121		Diablos-plataforma	139	P	Escuadras de combinación	154	
Dados cuadro de 3/8"	117, 118		Discos abrasivos	144, 145	/ P	Escuadras esquineras	563	
Dados de impacto, cuadro 1/2"	126		Discos de carburo de tungsteno	144		Escuadras falsas	155	
Dados de impacto, cuadro 3/4"	125, 126		Discos de corte delgado	144	/ P	Escuadras magnéticas	155	
Dados magnéticos, puntas para desarmador	329, 330		Discos de diamante	140, 141	/ P	Escuadras para cantero	154	
Dados para bujía, cuadro 1/2"	120		Discos de lija	196		Escuadras para carpintero	154	/ P
Dados para bujía, cuadro 3/8"	118		Discos de lija	196		Escuadras para muros de yeso	154	
Dados para tarrajas	223		Discos laminados	146	/ P	Escurridores para trastes	500	
Desagües para fregadero	502		Discos sierra	142, 143		Eslingas	24	
Desarmadores con puntas	134	/ P	Discos sierra para desmalezadora	142		Esmeriladoras angulares	237 - 239	/ P
Desarmadores de golpe	132	/ P	Dispensadores de agua	504		Esmeriladoras angulares inalámbricas	264, 268, 274	/ P
Desarmadores de joyero	133, 135	/ P	Dispensadores de jabón líquido	490, 494		Esmeriladoras neumáticas	100	
Desarmadores de precisión	133, 135	/ P	Dispensadores para toallas de papel	497		Esmeriles de banco	234	/ P
Desarmadores dieléctricos	132		Divisores (splitters)	390		Espátulas	156, 157	/ P
Desarmadores para dados	116		Dobladores de tubo conduit	136		Espejos convexos	361	
Desarmadores tipo matraca	134	/ P	Dobladores hidráulicos para tubo	136		Espejos telescópicos	26	
Desarmadores tipo trompo	134		Dobladores para tubería multicapa	517		Esponjas para pulidoras	257	
Desarmadores torx, mango de PVC	131	P	Dominó	612		Espumas expansivas	157	/ P
Desarmadores, mango Comfort Grip	127, 129	/ P	Dosificadores para jabón	497		Esquineros	211	
Desarmadores, mango de acetato	128		Duplicadoras de llaves	586		Estacas para aspersor	180	
Desarmadores, mango de PVC	130, 131	P	E			Estación de sujeción para caudín	376	
Desbrozadoras a gasolina	276, 277	/ P	Electrodos para soldadura	373		Estantes metálicos	159	/ P
Desbrozadoras eléctricas	278	/ P	Embudos plásticos	147		Estantes plásticos	159	/ P
			Embutidores de clavos	319		Estopas	604	
			Empaques antifuga para manguera	185		Estufas (parrillas eléctricas)	422	

Descripción	Pág.	Marca	Descripción	Pág.	Marca	Descripción	Pág.	Marca
Estuffillas portátiles	377		Exhibidores de válvulas	620		Fundas de carnaza para tijeras (una mano)	384	
Exactos	111	/ P	Exhibidores despachadores con brocas para concreto	59		Fusibles automotrices	423	
Exhibidores con brocas para router	67		Exhibidores despachadores con brochas	300	/ P	Fusibles renovables	419	
Exhibidores con accesorios para baño	622, 623		Exhibidores despachadores con cintas de aislar	88		G		
Exhibidores con limas	618		Exhibidores despachadores con pilas	428		Gabardinas impermeables	357	/ P
Exhibidores con manerales	622, 624		Exhibidores despachadores con puntas para desarmador	328		Gabinets metálicos	158, 423	/
Exhibidores con mezcladoras	620 - 623		Exhibidores despachadores de brocas	618		Gafas para soldar	344	
Exhibidores con regaderas	622 - 624		Exhibidores despachadores de sequetas	29		Ganchos eslinga, accesorios para cadena	553	
Exhibidores con monomandos	623		Exhibidores genéricos FOSET	619		Ganchos multiusos	171	
Exhibidores de accesorios eléctricos	619		Exhibidores Kit CFE	619		Ganchos para herramienta	614	
Exhibidores de accesorios para clóset	620		Exhibidores probador de timbres	619		Ganchos para puerta	594	
Exhibidores de accesorios para tinaco	619		Exhibidores tipo góndola	628	/ P /	Ganchos para toalla FOSET AERO	485	
Exhibidores de accesorios para W.C.	619		Extensiones de bambú	383		Ganchos para toalla FOSET AQUA	478, 479	
Exhibidores de accesorios y conexiones	619, 620		Extensiones eléctricas	420, 421		Ganchos para toallas FOSET BASIC	473	
Exhibidores de artefactos eléctricos	618		Extensiones flexibles, puntas para desarmador	329	P	Ganchos para toallas FOSET ELEMENT	490	
Exhibidores de artefactos eléctricos, accesorios, conexiones y Kit CFE	618, 619		Extensiones magnéticas	329		Ganchos para toallas FOSET TUBIG	483	
Exhibidores de bisagras	620		Extensiones para contras de lavabo	502		Ganchos para toallas FOSET KUBO	487	
Exhibidores de bisagras, candados, cerraduras y accesorios	620		Extensiones para rodillo	305		Ganchos para toallas FOSET RIVIERA	494	
Exhibidores de cadenas y accesorios	620		Extensiones, dados y accesorios	123		Ganchos portamanguera	230	
Exhibidores de candados	620		Extintores	361		Ganchos tipo perchero	595	
Exhibidores de carpintería	624		Extractores	160, 161		Ganchos, accesorios para cadena	553	
Exhibidores de cerraduras	620		Extractores de aire	423		Garruchas para noria (poleas para tendedero)	553	
Exhibidores de céspedes	619		F			Gatos de botella	168	
Exhibidores de conexiones de cobre	619		Fajas lumbares	351		Gatos de tijera	168	
Exhibidores de conexiones de CPVC	619		Felpas para rodillos	302	/ P	Gatos hidráulicos de patín	167	/ P
Exhibidores de conexiones de gas	619		Fijadores de roscas	366		Gavetas apilables (Bins)	70	
Exhibidores de conexiones de latón y PP	619		Fijapuestas	594		Gavetas plásticas	614	
Exhibidores de conexiones eléctricas	619		Filtros en "Y"	537		Generadores con motor a gasolina	170, 171	P
Exhibidores de conexiones galvanizadas	619		Filtros para agua	504		Generadores inversores con motor a gasolina	169	
Exhibidores de conexiones PE-AL-PE gas	619		Filtros para tinaco	546		Gises para tiralíneas	387	
Exhibidores de conexiones PPR	619		Filtros separadores de agua y aceite	95		Goggles de seguridad	340	/ P
Exhibidores de conexiones PVC	619		Filtros y reguladores de presión de aire	95		Gorras, artículos promocionales	612	/
Exhibidores de construcción	624		Flexómetros	162, 163	/ P	Gorros, artículos promocionales	612	
Exhibidores de herramientas	624	P	Flexómetros tipo llavero	163	P	Gota para niveles	292	
Exhibidores de jaladeras y perillas	620		Flotadores eléctricos	547		Grapas cola de pato	573	
Exhibidores de jardinería	624		Flotadores para W.C.	541		Grapas para alambre de púas	560	
Exhibidores de mangueras flexibles	620		Flotas	212	/ P	Grapas para cable	390	
Exhibidores de mecánica	624		Formones	165	/ P	Grapas para engrapadoras neumáticas	99	
Exhibidores de ménsulas	620		Fotoceldas montaje	464		Grasas de litio	18	
Exhibidores de piso para lámparas	627		Franelas	604		Grasas lubricantes	19	
Exhibidores de puntas para desarmador	328		Fresas (brocas) para router	66		Grifas	37	
Exhibidores de rodajas	620		Fresas (piedras) montadas	332		Grilletes	552	
Exhibidores de ruedas para diablo	618	P	Fumigadores jardineros	165		Guadañas	175	/ P
Exhibidores de seguridad industrial	624		Fumigadores de mochila	166	/ P	Guantes anticorte	348	
			Fundas de carnaza para limas triangulares	199		Guantes de carnaza	345, 346	/ P

Descripción	Pág.	Marca	Descripción	Pág.	Marca	Descripción	Pág.	Marca
Guantes de carnaza y loneta	346		Interruptores Línea Oslo	398		Lámparas LED de emergencia	465	
Guantes de látex	350		Interruptores Línea Standard	405		Lámparas LED de escritorio	456	
Guantes de nylon	349		Interruptores Línea Toledo	409		Lámparas LED de taller	207, 421	
Guantes de piel	345		Interruptores, VOLTECK BASIC	410		Lámparas LED de trabajo	207	
Guantes de piel y carnaza	345		Inversores de corriente	22		Lámparas LED para series de luces	444	
Guantes para manejo de solventes	350		Inyectores de grasa	179		Lámparas LED reflectoras	200	
Guantes para mecánico	347		J			Lámparas LED tipo barra	441	
Guantes para motociclista	347		Jaboneras FOSET AERO	485		Lámparas LED tipo bulbo	441 - 443	
Guantes para soldador	345		Jaboneras FOSET AQUA	478, 479		Lámparas LED tipo cápsula	445	
Guantes textiles	348, 349		Jaboneras FOSET BASIC	473		Lámparas LED tipo G45	445	
Guantes uso automotriz	347		Jaboneras FOSET ELEMENT	490		Lámparas LED tipo globo	441	
Guardacabos para cable de acero	554		Jaboneras FOSET KUBO	487		Lámparas LED tipo MR 16	445	
Guardapolvos	595		Jaboneras FOSET RIVIERA	494		Lámparas LED tipo PAR	445	
Guías carril de corte para sierra circular	263		Jaboneras FOSET TUBIG	483		Lámparas LED tipo ventilador	444	
Guías para cable	171		Jaladeras de embutir para clóset	597		Lámparas series de luces	457	
Gurbias escolares	165		Jaladeras para mueble	598 - 600		Lápices para carpintero	194	
H			Jaladores para concreto	211		Latas de gas para encendedor	378	
Hachas	172 - 174		Jaladores, artículos de limpieza	603		Latas de gas para mecheros y sopletes	377	
Herramienta automotriz especializada	26		Jardinería	180 - 186		Lavabos	542	
Herramientas básicas, juegos	194		Jarro de aire para tinaco	546		Lazos para tendedero	602	
Herramientas forestales	174		Jergas	604		Lentes de seguridad	341	
Herramientas para jardín	186		Juegos de herramientas básicas	194		Lentes para caretas	344	
Herramientas para mecánico, juegos	187 - 194		Juegos de herramientas para mecánico	187 - 194		Lentes para láser	341	
Herramientas para niños	186		Juegos para desmontar rótulas y terminales	161		Letreros de piso mojado	602	
Herramientas rotativas	258		Juegos para instalar cerraduras	62		Lijadoras de banda y disco	234	
Hidrolavadoras con motor a gasolina	178		Juegos para reparación de electrónica	135		Lijadoras de pared y techo	255	
Hidrolavadoras eléctricas	176 - 177		K			Lijadoras manuales	195	
Hieleras	610		Kits contra caídas	355		Lijadoras orbitales	255	
Hilos para albañil	175		Kits de instalación para regadera CPVC	526		Lijadoras orbitales neumáticas	100	
Hilos para desbrozadoras	279		Kits de instalación para regadera PPR	529		Lijadoras roto-orbitales	254	
Hilos para pesca	175		Kits de instalación para W.C.	541		Lijadoras roto-orbitales inalámbricas	269, 274	
Hoces	175		Kits de instalación para llaves de impacto neumáticas	97		Lijas de agua	195	
I			Kits de probadores de tensión y tomacorriente	291		Lijas de esmeril	195	
Imanes, herramienta automotriz	26		Kits de rectificadores neumáticos	100		Lijas para madera	195	
Indicadores de nivel para cilindro de gas	518		Kits para pintor	304		Lijas para plomero	197	
Infladores inalámbricos	23		L			Limas con mango	198	
Infladores, accesorios neumáticos	96		Lámparas ahorradoras	448, 449		Limas escofinas	198, 199	
Infladores, sopladores para auto	23		Lámparas de halógeno	449		Limas media caña	198, 199	
Inflallantas	21		Lámparas de taller	421		Limas para cerrajero	199	
Interruptores (pastillas)	419		Lámparas de tubo LED	446		Limas para herrar	199	
Interruptores de palanca	423		Lámparas de tubo LED	446		Limas para hojalatero	199	
Interruptores de seguridad	418		Lámparas incandescentes	447		Limas para machete	198	
Interruptores fotoeléctricos	464		Lámparas LED alta potencia	444		Limas para motosierra	199	
Interruptores Línea Clásica	397		Lámparas LED atenuables	441		Limas planas	198, 199	
Interruptores Línea de sobreponer	408		Lámparas LED circulares tipo OVNI	445		Limas redondas	198, 199	
Interruptores Línea Española	400		Lámparas LED con filamento	444		Limas rotativas	332	
Interruptores Línea Italiana	393		Lámparas LED con sensor	441		Limas triangulares	198	
Interruptores Línea Lisboa	402					Limpiadores a vapor	178	

Descripción	Pág.	Marca	Descripción	Pág.	Marca	Descripción	Pág.	Marca
Limpiadores de carburador	19		Llaves para lavabo FOSET AQUA	474		Manerales para machuelos	223	
Limpiadores primer para PVC y CPVC	522		Llaves para lavabo FOSET BASIC	470		Manerales para regadera FOSET AQUA	476	
Líneas de vida	354		Llaves para manguera	183, 505	/ /	Manerales para regadera FOSET TUBIG	482	
Linternas de pilas	201 - 203	/	Llaves para plomero	220		Manerales para regadera FOSET AERO	484	
Linternas LED con luz UV	421		Llaves para tanque de gas	220	/	Manerales para regadera FOSET RIVIERA	492	
Linternas LED de emergencia	203	/	Llaves stilson	213	/	Manerales para rodillo	304	
Linternas LED de trabajo	207		Llaves torx	219	/	Mangos articulados, dados y accesorios	123	
Linternas LED para bicicleta	207	/	Llaves universales	220		Mangos de reposición	224 - 226	/
Linternas LED para campamento	207		Logotipos, vinil autoadherible	613		Mangos de reposición para escobas	602	
Linternas LED plásticas	200, 202, 203	/ /	Lonas	208, 209	/ /	Mangos en "L", dados y accesorios	124	
Linternas LED tipo minero	204 - 206	/	Loncheras térmicas	610		Mangos para guadañas	175	
Linternas recargables	200 - 207	/ /	Lubricantes	18, 19		Mangos telescópicos	383	
Linternas tipo llavero	209		Luces de noche	456		Mangueras cuatas para oxiacetileno	374	/
Líquidos destapacaños	605		Lucos plataneros	75		Mangueras de PVC para gas y uso general	515	
Líquidos protectores de vinil	605		Luminarios colgantes LED	466	LAIT	Mangueras de nivel	230	
Llanas	210, 211		Luminarios de sobreponer	455		Mangueras flexibles para boiler	513	
Llantas para carretillas	80	/	Luminarios decorativos de sobreponer	451		Mangueras flexibles para fregadero	512, 513	
Llaveros tipo herramienta	209		Luminarios decorativos LED de sobreponer	451, 453		Mangueras flexibles para gas	514, 515	
Llaves ajustables (pericos)	213	/	Luminarios decorativos LED para baño	453	LAIT	Mangueras flexibles para lavabo	512, 513	
Llaves allen	219		Luminarios empotrables de acento con spot	452, 453	LAIT	Mangueras flexibles para lavadora	514	
Llaves angulares	510		Luminarios empotrables LED	454, 455	LAIT	Mangueras flexibles para W.C.	511, 512	
Llaves angulares de CPVC	526		Luminarios LED de sobreponer	451, 452		Mangueras industriales	230	
Llaves combinadas	214 - 217	/	Luminarios LED High Bay	465	LAIT	Mangueras para compresor	94	/
Llaves de artillería	22		Luminarios LED tipo plafón	450, 451	/ LAIT	Mangueras para jardín	227 - 229	/
Llaves de banda	220		Luminarios lineales LED	466	LAIT	Mangueras para motobombas	53	
Llaves de cadena	220		Luminarios solares	461	LAIT	Máquinas estacionarias	232 - 236	/
Llaves de cruz	23	/	Luminarios spot para piso	460	LAIT	Máquinas industriales	231	/
Llaves de esfera	505		Luminarios suburbanos	463, 464	LAIT	Máquinas para jardinería y agricultura	276 - 280	/
Llaves de estrías	215		Lupas optovisor	207	P	Máquinas portátiles	237 - 260	/
Llaves de impacto eléctricas	245		M			Máquinas portátiles inalámbricas	261 - 275	/
Llaves de impacto inalámbricas	262, 266, 274	/	Machetes	222		Marros	281	/
Llaves (pistolas) de impacto neumáticas	97		Machuelos	223		Martelinas	286	
Llaves de nariz	505		Magnetizador / desmagnetizador	131		Martillos	282 - 286	/
Llaves de obstrucción	216		Malacates	221		Martillos cabeza cónica	285	
Llaves españolas	215, 217	/	Maletas de cabina	609		Martillos de bola	283	/
Llaves magnéticas para gancho exhibidor	614		Maletas deportivas	609		Martillos de demolición	242, 243	
Llaves para adaptadores std y mm	145		Maletas portaherramienta	69	/	Martillos mango con grip antiderrapante	283	
Llaves para broquero	235, 248	/	Maletas portallaptop	609		Martillos mango con TPR	284	
Llaves para empotrar de CPVC	526		Mallas borregueras	558		Martillos mango de encino	284	/
Llaves para empotrar de PP-R	529		Mallas ciclónicas	558		Martillos mango de fibra de vidrio	284	
Llaves para empotrar FOSET AQUA	476		Mallas delimitadoras	361		Martillos para cimbra	282, 284	
Llaves para empotrar FOSET TUBIG	482		Mallas hexagonales	558		Martillos pulidos	283, 284	/
Llaves para esmeriladoras	239		Mallas mosquiteras	558, 559		Martillos tubulares	282, 285	/
Llaves para filtro de aceite	220		Mallas plafón	558		Mástiles para antena aérea	392	
Llaves para fregadero FOSET BASIC	470		Mandiles bordados	607		Matracas neumáticas	100	
Llaves para jardín	183, 505	/ /	Mandiles multiusos	344		Matracas, dados y accesorios	122, 126	/
			Mandriles para brocasieras	62, 63		Mazos de hule	285	/
						Mecheros para lata de gas	377	

Descripción	Pág.	Marca	Descripción	Pág.	Marca	Descripción	Pág.	Marca
Medidores de nivel de agua para tinaco	547		Monomandos para regadera FOSET RIVIERA	492		Nudos (perros) para cable	552, 575	
Medidores infrarrojos de temperatura	289		Monomandos para regadera FOSET TUBIG	482		Nudos de impacto, dados y accesorios	126	
Medidores láser	164		Motobombas	52, 53	/ P	Nudos universales, dados y accesorios	124	
Ménsulas decorativas	562, 563		Motoperforadora / Ahoyadora	231		Números de latón	594	
Ménsulas para cremallera	563		Motores a gasolina	287	/ P	O		
Mesas de trabajo multiusos	234		Motores eléctricos monofásicos	287		Odómetros	164	
Mesas para exhibición de máquinas estacionarias	627		Motosierras con motor a gasolina	288	/ P	Opresores para pistón de frenos	161	
Mezcladoras de tina FOSET RIVIERA	492		Motosierras eléctricas	289		Opresores para resorte de amortiguador	161	
Mezcladoras para fregadero FOSET AQUA	475		Motosierras inalámbricas	289		Orejeras	338, 339	
Mezcladoras para fregadero FOSET BASIC	468 - 471		Mouse pads	613		Organizadores	70	/ P
Mezcladoras para fregadero FOSET ELEMENT	488		Muebles exhibidores con bombas para agua	51		Organizadores para regadera	496	
Mezcladoras para fregadero FOSET RIVIERA	491		Muebles exhibidores con herramienta de demolición	243		Overoles desechables	356	/ P
Mezcladoras para fregadero FOSET TUBIG	481		Muebles exhibidores con herramienta eléctrica	260		P		
Mezcladoras para lavabo FOSET AQUA	474		Muebles exhibidores con herramienta neumática	103		Palancas para cambio de llanta de carretilla	80	
Mezcladoras para lavabo FOSET BASIC	468, 471		Muebles exhibidores con soldadoras	373		Palancas para W.C.	541	
Mezcladoras para lavabo FOSET ELEMENT	488		Muebles organizadores para baño	496		Palas	295 - 299	/ P
Mezcladoras para lavabo FOSET KUBO	486		Muestrarios de referencia de medidas de tornillería	613		Palas azadas	295	
Mezcladoras para lavabo FOSET RIVIERA	491		Muestrarios para identificar medidas	625	/ / /	Palas cajueleras	299	
Mezcladoras para lavabo FOSET TUBIG	480		Mufas	434, 437		Palas carboneras	298	
Mezcladoras para tarja FOSET BASIC	469		Multiconectores para tinaco	546		Palas cuadradas	296	/ P
Mezcladores tipo bigote de CPVC	524		Multicontactos	424 - 427		Palas escaramán	298	/ P
Micas para caretas	342	/ P	Multicontactos con supresor de picos	424		Palas espadón	296	
Microalambres MIG	373		Multicontactos de barra	425		Palas irrigación	299	
Mirillas de seguridad	593		Multicontactos triples	426		Palas para jardín	186	
Mochilas portaherramienta	69		Multidetectores de materiales	289		Palas plegables	299	
Mochilas tácticas	609		Multiherramientas	292	/ P	Palas redondas	297	/ P
Módulos ciegos Línea Italiana	393		Multiherramientas oscilantes	259		Palas sanitarias	299	
Módulos ciegos Línea Lisboa	402		Multiherramientas tipo llavero	292		Paneles colgantes LED	466	LAIT
Módulos ciegos Línea Oslo	398		Multímetros digitales	290		Paneles para perfoceel	614	
Módulos puerto USB Línea Italiana	393		Multipacks de lámparas LED	443		Paneles ranurados	614	
Módulos puerto USB Línea Oslo	398		N			Paraguas	611	
Monomandos para fregadero FOSET AQUA	476		Navajas	113		Parasoles para auto	611	
Monomandos para fregadero FOSET BASIC	471		Navajas abatibles	113		Parrillas de gas empotrables	544	
Monomandos para fregadero FOSET ELEMENT	488		Navajas de costilla	113		Parrillas de inducción empotrables (estufas)	545	
Monomandos para fregadero FOSET KUBO	486		Navajas retráctiles	113	/ P	Parrillas eléctricas	422	
Monomandos para fregadero FOSET RIVIERA	491, 492		Niples de polipropileno	530		Parrillas para gas de sobreponer	545	
Monomandos para fregadero FOSET TUBIG	481		Niples galvanizados	535		Pasadores para puerta	593	
Monomandos para lavabo FOSET AQUA	474		Niples para gas	520		Pastas para soldar	376	
Monomandos para lavabo FOSET BASIC	471		Niples para medidor de agua	533		Pastillas desinfectantes para tanque W.C.	603	
Monomandos para lavabo FOSET ELEMENT	488		Niples, accesorios neumáticos	95	/ P	Pastillas (Interruptores)	419	
Monomandos para lavabo FOSET RIVIERA	491		Niveladores para azulejos	108		Pastillas sanitarias aromatizantes	603	
Monomandos para lavabo FOSET TUBIG	480, 481		Niveles de hilo	292		Patas para sofá y mueble	600	
Monomandos para regadera CPVC	526		Niveles magnéticos	293	/ P	Patines hidráulicos traspaleta	168	
Monomandos para regadera FOSET AERO	484		Niveles torpedo	293	/ P	Peceras con llaveros	209	P
Monomandos para regadera FOSET AQUA	476		No breaks	427		Pedestales para lavabo	542	
						Peines para tarrajas	223	
						Películas plásticas estirables	324	

Descripción	Pág.	Marca	Descripción	Pág.	Marca	Descripción	Pág.	Marca
Peras para tanque W.C.	541		Pistolas de aire para pintar (accesorios)	101		Portalámparas	429, 430	
Percheros	595		Pistolas de calor	259		Portamangueras	230	
Perfiles monocanal	434		Pistolas de impacto neumáticas	97		Portarrollos con especiero para cocina	500	
Pericos, llaves ajustables	213		Pistolas de riego	182		Portarrollos FOSET AERO	485	
Perillas para muebles	598 - 600		Pistolas eléctricas para pintar	104		Portarrollos FOSET AQUA	478, 479	
Perros (nudos) para cable	552, 575		Pistolas inalámbricas para pintar	104		Portarrollos FOSET BASIC	473	
Petos para soldar	344		Pistolas inalámbricas para silicón	295		Portarrollos FOSET ELEMENT	490	
Pichanchas (válvulas de pie)	537		Pistolas neumáticas para tirol y texturizados	385		Portarrollos FOSET KUBO	487	
Pichanchas para tinaco (válvulas de pie)	546		Pistolas para limpieza, accesorios para compresor	93		Portarrollos FOSET RIVIERA	494	
Piedras montadas, fresas	332		Pistolas para recubrimientos	93		Portarrollos FOSET TUBIG	483	
Piedras para afilar y asentar	27		Pistolas para silicón	295		Portarrollos para sanitarios institucionales	497	
Pigmentos para cemento	324		Pistolas para sopletear	93, 96		Portataladros	316	
Pigtails	515		Pistones a gas	580		Portavasos cepilleros FOSET AERO	485	
Pijas cabeza de cruz	565, 566		Pistones magnéticos	580		Portavasos cepilleros FOSET AQUA	478, 479	
Pijas cabeza hexagonal	566		Placas Línea Classic	397		Portavasos cepilleros FOSET BASIC	473	
Pijas multiusos	565		Placas Línea Económica	408		Portavasos cepilleros FOSET ELEMENT	490	
Pijas para lámina	565		Placas Línea Española	400, 401		Portavasos cepilleros FOSET KUBO	487	
Pijas para sanitario	541		Placas Línea Italiana	394 - 396		Portavasos cepilleros FOSET RIVIERA	494	
Pijas planas combinadas	565		Placas Línea Lisboa	403, 404		Portavasos cepilleros FOSET TUBIG	483	
Pilas alcalinas	428		Placas Línea Oslo	398, 399		Porto powers hidráulicos	167	
Pilas recargables	428		Placas Línea Standard	405 - 407		Postes delimitadores	360	
Pilas zinc-carbón	428		Placas Línea Toledo	409		Prensas de ajuste rápido	322	
Pinceles	300		Placas tipo FS	437		Prensas de cadena	322	
Pinta pads	305		Placas VOLTECK BASIC	410		Prensas de resorte	321	
Pinturas en aerosol	306		Plantillas antifatiga	358		Prensas esquineras	321	
Pinza de presión	312, 313		Plantillas para uniones ocultas	65		Prensas hidráulicas	323	
Pinzas Comfort Grip	307, 309		Plastiprotectores	301		Prensas mecánicas	234	
Pinzas cortadoras multicables	314		Playeras de protección solar	339		Prensas mecánicas montadas en caballete	234	
Pinzas crimpadoras	315		Playeras polo performance	607		Prensas morsa	323	
Pinzas mango de PVC	308 - 310		Playos, películas plásticas estirables	324		Prensas tipo "C"	320	
Pinzas miniatura	311		Plomadas	324		Probadores de circuitos	291	
Pinzas multiusos para electricista	314		Plumas hidráulicas	323		Probadores de lámparas	627	
Pinzas para anillos de retención	315		Plumas	612		Probadores de tensión	291	
Pinzas para electrónica	316		Podadoras con motor a gasolina	280		Probadores de tomacorriente	291	
Pinzas para nivelación de azulejos	108		Podadoras inalámbricas	280		Protección para soldar	344	
Pinzas para proceso GMAW / FCAW	373		Podadoras manuales	280		Protectores faciales	342	
Pinzas para proceso MIG	373		Poleas para tendedero	553		Protectores para sillas, accesorios para muebles	600	
Pinzas para tierra	374		Poliductos	436		Protectores solares para casco	339	
Pinzas pelacables	314		Poliductos corrugados flexibles	436		Puentes de CPVC	525	
Pinzas ponchadoras	315		Poliductos rígidos lisos	436		Pulidoras	256	
Pinzas ponchadoras hidráulicas	315		Polipastos	318, 319		Puntas para desarmador	325 - 328	
Pinzas portaelectrodo	374		Polish	605		Puntas pol para gas	521	
Pinzas punzonadoras	316		Ponchos	357		Puntas y ganchos multiusos	26	
Pinzas sacabocados	316		Portacandados	593		Punzones	319	
Piolas, cuerdas	557		Portaclavos	317		Purificadores de agua	504	
Pisones	323		Portafolios	609				
Pistolas calafateadoras	365		Portaherramientas	316, 317				
Pistolas de aire para pintar	101 - 103							

Descripción	Pág.	Marca	Descripción	Pág.	Marca	Descripción	Pág.	Marca
R			Racks para talachos o zapapicos	617		Reguladores para gas LP	518	
Racks de gavetas	575, 627		Racks para taladros universales	616		Rejillas escurridoras para rodillos	304	
Racks de gavetas con conexiones, FOSET	547		Racks para tarjas	627		Rejillas universales	506	
Racks de piso para barretas y grifas	626		Racks para tijeras de poda	617		Reloj de pared	610	
Racks de piso para bombas de agua	626		Racks para tijeras de ramas altas	617		Reloj para caballero	610	
Racks de piso para carretillas	626		Racks para tubos	627		Remachadoras	335	/ P
Racks despachadores con franelas y jergas	604		Radio digital	611		Remachadoras neumáticas	335	
Racks despachadores para cables y mangueras	626		Rafias	556		Remaches	561	
Racks despachadores para cadenas y cables de acero	627		Raquetas exterminadoras de insectos	423		Repisas esquineras	496	
Racks despachadores para cuerdas	626		Raspadores	334, 335	/ P	Repisas para estantes	159	
Racks giratorios para palas y bioldos	627		Rastrillos	174, 333	/ P	Repisas portatoalla, FOSET ELEMENT	490	
Racks giratorios para venta de impulso	618		Rayadores	211		Repisas portatoalla, FOSET RIVIERA	494	
Racks para azadones	616		Recargadores de gas para encendedor	378	P	Repuestos para fusibles (listones)	419	
Racks para carretillas	626		Recogedores	603		Repuestos para pinta pads	305	
Racks para cascos	616		Recolectores de frutas	383		Repuestos para respiradores	340	/ P
Racks para cavadores	616		Rectificadores	250		Repuestos para rodillos	303	
Racks para cucharas	616		Rectificadores neumáticos	100		Respaldos para discos de lija	197	
Racks para desbrozadoras	616		Redes de carga	24		Respiradores	340	/ P
Racks para discos abrasivos	616		Reducciones bushing de CPVC	524		Respiradores N95	342	
Racks para escaleras	626		Reducciones bushing galvanizadas	535		Resumideros	506, 507	
Racks para escobas	616, 626		Reducciones bushing para gas	521		Revolvedoras de concreto	231	P
Racks para esmeriladoras	616		Reducciones bushing serie inglesa	523		Revolvedores para mortero y lechada	212	
Racks para flotas	616		Reducciones bushing, kit CFE	434		Revolvedores para pintura, materiales líquidos y adhesivo cerámico	212	
Racks para generadores	626		Reducciones campana galvanizadas	535		Riego (accesorios)	184	/ P
Racks para hachas	616		Reducciones campana PPR	527		Riele para clóset	597	
Racks para herramientas de alto impacto	627		Reducciones de PPR	527		Rodajas	564	
Racks para herramienta de mango largo	627		Reflectores LED	462		Rodilleras	359	/ P
Racks para lijas	618, 627		Regaderas de ABS, FOSET AQUA	478		Rodillos para pintar	302, 303	/ P
Racks para llanas	616		Regaderas de teléfono (accesorios)	495		Rotomartillos	240 - 245	/ P
Racks para llaves de cruz	616		Regaderas de teléfono, FOSET ELEMENT	489		Rotomartillos inalámbricos	262, 266, 271	
Racks para machetes	616		Regaderas de teléfono, FOSET RIVIERA	493		Rotulación FOSET	617	
Racks para marros	616		Regaderas eléctricas	495		Rotulación HERMEX	617	
Racks para martillos	616		Regaderas redondas	477, 485		Rotulación TRUPER	617	
Racks para ménsulas	617		Regaderas tipo teléfono, FOSET AERO	485		Rotulación VOLTECK	617	
Racks para muestrarios	624		Regaderas tipo teléfono, FOSET AQUA	477		Routers	253	
Racks para palas	616, 627		Regaderas tipo teléfono, FOSET BASIC	473		Routers inalámbricos	269	
Racks para pinturas en aerosol	618, 627		Regaderas, FOSET AERO	485		Ruedas abrasivas para esmeril	146	/ P
Racks para podadoras	626		Regaderas, FOSET AQUA	477		Ruedas flap	197	
Racks para rastrillos	617		Regaderas, FOSET AQUA	477		Ruedas para diablo	139	/ P
Racks para rodillos	617		Regaderas, FOSET BASIC	473		S		
Racks para selladores	617		Regaderas, FOSET ELEMENT	489		Sacos de avío	609	
Racks para serruchos	617		Regaderas, FOSET RIVIERA	493		Salidas de tina, FOSET ELEMENT	489	
Racks para sierras caladoras	616		Regaderas, FOSET TUBIG	483		Salidas de tina, FOSET KUBO	487	
Racks para sierras circulares	616		Reglas de acero inoxidable	155		Salidas de tina, FOSET RIVIERA	492	
			Regletas medidoras de tuercas, tornillos y brocas	71		Salidas de tina, FOSET TUBIG	482	
			Reguladores de aire	95				
			Reguladores de voltaje	427				

Descripción	Pág.	Marca	Descripción	Pág.	Marca	Descripción	Pág.	Marca
Sanitarios de una pieza	542		Sopladoras / aspiradoras eléctricas	35, 36		Tapones para lavabo	542	
Sanitarios institucionales, accesorios	497		Sopladoras con motor a gasolina	36		Tapones	523	
Sapos para W.C.	540		Sopladoras eléctricas	35		Taquetes arpón	573	
Sargentos	322, 323		Sopladoras inalámbricas	35, 36	/ P	Taquetes expansivos	572	
Secadores de manos	497		Sopletes	93		Taquetes para ensamble de madera (tarugos)	571, 575	
Seguetas bimetálicas	29		Sopletes con manguera para gas	378		Taquetes para panel de yeso	571	
Seguetas para sierra caladora	336, 337		Soportes de trabajo (burros)	234		Tarjas	498, 499	
Seguetas para sierra sable	336		Soportes para caudín	376		Tarjetas con tiras antiderrapantes	87	
Seguridad industrial	338 - 362	/ P	Soportes para esmeriladora	239		Tarjetas despachadoras con pilas	428	
Selladoras de impulso	41		Soportes para luminario	464		Tazas para WC	542	
Selladores	366		Soportes para pantallas	431		Tees de cobre	532, 533	
Selladores para rosca	535		Soportes para taladros	247		Tees de CPVC	524, 525	
Sensores de movimiento	433		Splitters (divisores)	390		Tees de latón	530	
Sensores de movimiento, Línea Classic	397		Suajadoras para casquillos	109		Tees de PP	530	
Señalamientos de seguridad	362		Sudaderas	608		Tees de PPR	527, 528	
Separadores de baleros	160		Súeteres	608		Tees de PVC	523	
Separadores de loseta	107		Sujetadores con matraca	25		Tees galvanizadas	534	
Serruchos de poda	363		Sujetadores tipo mariposa	570		Tees para gas	516, 521	
Serruchos para muros de yeso	363	/ P	T			Temporizadores	432	
Serruchos	364	/ P	Taburetes	151		Tenazas	385	/ P
Shampoo para autos	605		Tachuelas	561		Tenis de seguridad	358	P
Shampoo para hidrolavadoras	605		Talachos-hacha	388		Tensores de acero	552	
Sierras caladoras	252	/ P	Talachos-pico	388		Tensores de cadena con matraca	552	
Sierras caladoras inalámbricas	268, 274	/ P	Taladros	246		Terminales aisladas para cable	391	
Sierras cinta	232		Taladros de banco	235	/ P	Terminales para batería	21	/ P
Sierras circulares	251	/ P	Taladros de piso	235		Termocoples	519	
Sierras circulares inalámbricas	263, 268		Taladros inalámbricos	262, 266, 271, 273	/ P	Termofusoras para PPR	529	
Sierras de inglete	236		Taladros neumáticos	100		Termopares	519	
Sierras de mesa	232	/ P	Tanques cerámicos para WC	542		Termos	610	
Sierras ranuradoras	250		Tanques hidroneumáticos	50	/ P	Tijeras de aviación	379	
Sierras reciprocantes	250		Tanques para pintura	104		Tijeras de estilista	380	/ P
Sierras reciprocantes inalámbricas	269		Tapas para coladera	506		Tijeras escolares	380	P
Sillas plegables	611		Tapas para tinaco	547		Tijeras industriales	379	
Sistemas corredizos para clóset	597		Tapetes de jerga	604		Tijeras multiusos	380	
Sistemas de despacho tipo botadero	615		Tapetes para entrada	613		Tijeras para bordar	381	P
Sistemas de iluminación solar	463		Tapetes para oficina	613		Tijeras para casa y oficina	380	/ P
Sistemas de nivelación para azulejos	108		Tapones auditivos	339		Tijeras para cocina	380	
Sistemas de vigilancia CCTV	439		Tapones de cobre	531, 533		Tijeras para costura	379, 381	/ P
Sobrelentes	341		Tapones de CPVC	524		Tijeras para electricista	379	
Sockets colgantes	455		Tapones de PPR	527		Tijeras para hojalatero	379	/ P
Soldadoras inversoras de microalambre	371		Tapones de PVC	523		Tijeras para manicure	381	P
Soldadoras inversoras	367 - 372	/ P	Tapones de galvanizados	534		Tijeras para peluquero	381	P
Soldadura	367 - 376	/ P	Tapones para gas	517, 521		Tijeras para poda	382, 384	/ P
Soldaduras	376					Tijeras para ramas altas	383	
Sombreros de alta visibilidad	339							

Descripción	Pág.	Marca	Descripción	Pág.	Marca	Descripción	Pág.	Marca
Tijeras para sastre	379		Tubos conduit, Kit CFE	434		Válvulas de pie para cisterna	546	
Timbres	432		Tubos de cobre	531		Válvulas esfera para gas	517	
Tiralíneas	387		Tubos de CPVC	524		Válvulas para compresores e infladores inalámbricos	23	P
Tiras de LED	457		Tubos de PPR	527		Válvulas para flotador	537, 546	
Tiroleras	385	/ P	Tubos de PVC	523		Válvulas para gas LP	519	
Toallas de microfibra	604		Tubos flexibles	436		Válvulas para inflar balones	54	P
Toalleros FOSET AERO	485		Tubos LED	446		Válvulas para purga	537	
Toalleros FOSET AQUA	478, 479		Tubos para clóset	597		Válvulas para tanque estacionario	520	
Toalleros FOSET BASIC	473		Tubos termocontráctiles	416		Válvulas reductoras de presión	537	
Toalleros FOSET ELEMENT	490		Tuercas cople	569		Varillas a tierra, Kits CFE	434	
Toalleros FOSET KUBO	487		Tuercas de cobre	532		Varillas para flotador	541	
Toalleros FOSET RIVERA	494		Tuercas de CPVC	525		Varillas roscadas	566	
Toalleros FOSET TUBIG	483		Tuercas de PPR	528		Vasos térmicos, artículos promocionales	610	
Toldos plegables	611		Tuercas de PVC	523		Ventiladores de techo	433	
Toldos sombra	559		Tuercas de seguridad	569		Ventosas	387	/ P
Tomas con puertos USB Línea Española	400		Tuercas flange	569		Vibradores para concreto	231	
Tomas de teléfono Línea Lisboa	402		Tuercas galvanizadas	534		Videograbadores DVR	439	
Tomas de televisión Línea Lisboa	402		Tuercas hexagonales	569, 575		Video (accesorios)	390	
Tomas con puertos USB Línea Lisboa	402		Tuercas hexagonales tipo Sakamura	569		Volteadores	211	
Tomas con puertos USB Línea Toledo	409		Tuercas hexagonales, grado 5	569		W		
Tomas de teléfono Línea Italiana	393		Tuercas mariposa	569		Wathorímetro, base para medidor	418	
Tomas de televisión Línea Italiana	393		Tuercas para gas	520		Y		
Topes de estacionamiento	361		V			Yees de cobre	532	
Topes para puerta	594		Válvulas	537		Yees de PP	530	
Tornillos de banco para joyero	386		Válvulas antirretorno	506		Yees galvanizadas	534	
Tornillos de banco	386	/ P	Válvulas check	537		Z		
Tornillos grado 5	568		Válvulas de admisión para tanque bajo	540		Zapapicos	388	
Tornillos para sanitario	541		Válvulas de alivio para calentador	537		Zapatos de seguridad (botas)	358	/ P
Tornillos tipo coche	568		Válvulas de compuerta	536				
Tornillos tipo estufa	567		Válvulas de control para gas	519				
Tornillos tipo máquina	567		Válvulas de control para gas	519				
Torquímetros	122		Válvulas de descarga para tanque bajo	539				
Torres para auto	168		Válvulas de descarga sistema dual	539				
Trabadores para serrucho	365		Válvulas de esfera	536				
Trampas para ratón	387	P	Válvulas de esfera CPVC	526				
Transformador de impedancia	390		Válvulas de esfera de PPR	528				
Trapeadores	603		Válvulas de esfera de PVC	523				
Trapeadores	603		Válvulas de esfera de PVC	523				
Triángulos de seguridad	22		Válvulas de esfera desmontables PPR	528				
Tripié telescópico para nivel láser	292		Válvulas de esfera desmontables PPR	528				
Troles de carga	319		Válvulas de globo	526, 536				
Tronzadoras	236		Válvulas de globo de ABS	183	P			
Tuberías de PE-AL-PE gas	516		Válvulas de globo de PPR	528				
Tubos conduit	435		Válvulas de globo de PPR	528				
			Válvulas de llenado para tinaco con flotador	546				
			Válvulas de pie (pichanchas)	537				

= Truper
 = Pretul
 = Klinter
 = Ultra
 = Foset
 = Fiero
 = Hermex
 = Volteck
 = Volteck Lait

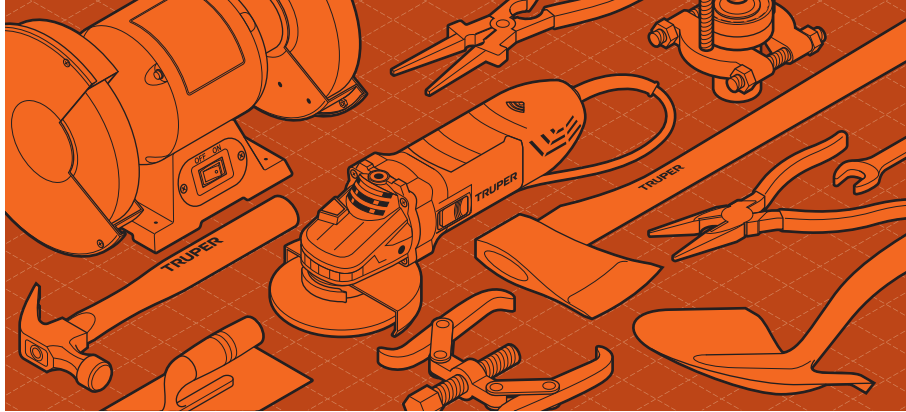

TRUPER



Aceites sintéticos de 2 tiempos TRUPER expert

- Con estabilizador
- Protegen contra el desgaste y prolongan la vida útil del motor hasta un 80%
- Contenido exacto para mezcla de gasolina
- Mayor ahorro de combustible
- Baja emisión de humo
- Índice de viscosidad mayor a 140
- Para mezclas 50:1, 40:1, 32:1 y 16:1



■ Cantidad de gasolina por botella de aceite / Consulta datos con el fabricante de tu equipo



Tapa dosificadora para la correcta preparación de mezclas

Ventana para verificar el nivel de aceite

Boca amplia para verter fácilmente

MEZCLA EXACTA 50:1

GASOLINA	ACEITE
1 L (0.3 gal)	4 Tapas (20 ml)
2 L (0.5 gal)	8 Tapas (40 ml)
3 L (0.8 gal)	12 Tapas (60 ml)
3.7 L (1 gal)	16 Tapas (80 ml)



Aceites semisintéticos de 4 tiempos TRUPER

- Con estabilizador
- Protegen contra el desgaste y prolongan la vida útil del motor hasta un 50%
- Baja emisión de humo
- No carbonizan y facilitan el arranque
- Alto índice de viscosidad, grado SAE 10W-30
- Recomendados para motores OHV (over head valve, válvula de cabeza)



Ventana para verificar el nivel de aceite

PARA MOTORES CLASIFICACIÓN:
JASO MA API SG
JASO MA1 API SH
JASO MA2 API SJ
JASO MB API SL
API SM
API SN

Relieves para un mejor agarre

Código:	17625*	17624*	14991*	14929*	14928
Clave:	ACES-20	ACES-5	ACES-2	ACES-4T-34	ACES-4T-14
Contenido:	400 ml (14 oz)	100 ml (3 oz)	60 ml (2 oz)	1 L (34 oz)	400 ml (14 oz)
Mezcla:	20 L (5.2 gal)	5 L (1.3 gal)	3 L (0.8 gal)	N/A	N/A
Mayoreo:	\$113 NC 3	\$42 NC 3	\$29 NC 3	\$149 NC 3	\$77 NC 3
1/2 Mayoreo:	\$124	\$46	\$31	\$165	\$85
Público:	\$137	\$49	\$35	\$179	\$93
Caja / Máster:	6 / 36 / MM 00	6 / 24 / MM 00	10 / 80 / MM 00	3 / 18 / MM 00	6 / 36 / MM 00

Aceite mineral para compresor, 1L (34 oz)

TRUPER

- Grado SAE 30 / ISO 100
- Protege contra la corrosión y prolonga la vida útil del compresor eliminando lacas, residuos y depósitos de carbono
- Alto índice de viscosidad
- Máximo desempeño del compresor
- Baja volatilidad
- Gran fluidez a bajas temperaturas
- Estabilidad térmica



Compresores de aire



Ventana para verificar el nivel de aceite

Boca amplia para verter fácilmente

Relieves para un mejor agarre



Aceite lubricante para barra y cadena de motosierras, 1L (34 oz) TRUPER

- Protege contra el desgaste y prolonga la vida útil de barras y cadenas
- Se adhiere para reducir el desgaste y la corrosión, mejorando el desempeño



Para barra y cadena de motosierras

Ventana para verificar el nivel de aceite

Relieves para un mejor agarre



Boca amplia para verter fácilmente

Aceite para gato hidráulico, 1L (34 oz) TRUPER

- Protege contra la oxidación y el desgaste por fricción



Para gatos de botella y de patín

Ventana para verificar el nivel de aceite

Relieves para un mejor agarre



Boca amplia para verter fácilmente

Código:	102533*	102931	102932
Clave:	ACEM-34	ABC-34	ACEH-34
Contenido:	1 L (34 oz)	1 L (34 oz)	1 L (34 oz)
Mayoreo:	\$175 NC 3	\$175 NC 3	\$155 NC 3
1/2 Mayoreo:	\$195	\$195	\$169
Público:	\$215	\$215	\$187
Caja / Máster:	3 / 18 / MM 00	3 / 18 / MM 00	3 / 18 / MM 00

Lubricante de cadenas en aerosol TRUPER

- Protege cadenas de bicicletas
- Previene rechinidos y prolonga la vida útil de cadenas, engranes y componentes
- Buena resistencia al agua
- Estabilidad mecánica
- Contiene silicona de alta durabilidad



Incluye aplicador para lugares de difícil acceso



Grasa blanca de litio en aerosol TRUPER

- Previene el óxido y la corrosión dejando una capa protectora
- Ideal para aplicaciones metal-metal
- Fórmula de larga duración, no gotea y permanece adherida
- Alta resistencia al agua, corrosión y herrumbre
- Alta estabilidad mecánica y resistencia a temperaturas elevadas



Incluye aplicador para lugares de difícil acceso



Lubricante penetrante en aerosol TRUPER

- Libera piezas y mecanismos atascados rompiendo uniones de óxido
- Previene el óxido y la corrosión dejando una capa protectora
- Resistente al agua
- Punto de ebullición: 60 °C a 170 °C

Baja tensión superficial para una mayor penetración en óxido



Incluye aplicador para lugares de difícil acceso



Lubricante seco PTFE en aerosol TRUPER

- Excelente para reducir fricción y desgaste
- Seca rápidamente dejando una película lubricante que resiste acumulación de suciedad, polvo y aceite
- Mantiene el buen funcionamiento del equipo
- Resistente al agua y temperaturas elevadas



Incluye aplicador para lugares de difícil acceso



Código:	101975	101974	101976	101977
Clave:	WT-400CA	WT-300GL	WT-400SP	WT-240TE
Contenido:	400 ml (14 oz)	295 ml (10 oz)	400 ml (14 oz)	240 ml (8 oz)
Temp. de operación:	-35 °C a 210 °C	-15 °C a 170 °C	-30 °C a 160 °C	-30 °C a 250 °C
Usos:	Cadenas, eslabones de cadenas y transmisiones de bicicleta	Bisagras, engranes, piñones, cierres, rieles, poleas, cables y carriles guía	Pernos, rosas de tuberías, cerraduras, piezas oxidadas y componentes atascados	Cuchillas, brocas, rieles para puertas y ventanas, rodillos, bisagras, cintas transportadoras, herramientas y equipos eléctricos
Mayoreo:	\$85 NC 3	\$85 NC 3	\$72 NC 3	\$85 NC 3
1/2 Mayoreo:	\$93	\$93	\$79	\$93
Público:	\$102	\$102	\$87	\$102
Caja / Máster:	4 / 16 / MM 00	4 / 16 / MM 00	4 / 16 / MM 00	4 / 16 / MM 00

Lubricantes multiusos TRUPER

- Súper penetrantes, liberan mecanismos
- Aflojan piezas con óxido y las mantienen lubricadas
- No afectan pintura o superficies
- Limpian, protegen y eliminan ruidos
- Para la mayoría de los materiales excepto policarbonato y poliestireno

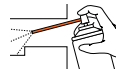

Incluyen aplicador para lugares de difícil acceso



Código:	13472*	13471*	13470*	103617	13469*	103618	13468*
Clave:	WT-550	WT-400	WT-350	WT-300	WT-240	WT-175	WT-110
Contenido:	550 ml (19 oz)	400 ml (14 oz)	345 ml (12 oz)	297 ml (10 oz)	235 ml (8 oz)	176 ml (6 oz)	110 ml (4 oz)
Mayoreo:	\$97 NC 3	\$72 NC 3	\$65 NC 3	\$56 NC 3	\$49 NC 3	\$43 NC 3	\$37 NC 3
1/2 Mayoreo:	\$107	\$79	\$72	\$62	\$55	\$47	\$41
Público:	\$117	\$87	\$79	\$67	\$59	\$52	\$46
Caja / Máster:	6 / 36 / MM 00	12 / 48 / MM 00	6 / 48 / MM 00	12 / 72 / MM 00	12 / 72 / MM 00	12 / 72 / MM 00	12 / 72 / MM 00

Limpiadores de carburador TRUPER



- Limpian partes metálicas y el exterior e interior de carburadores sin desarmar
- Para todo tipo de motores
- Limpian y remueven grasa, aceite, polvo y suciedad
- No dañan el sensor de oxígeno ni el convertidor catalítico

Nueva imagen



Incluyen aplicador para lugares de difícil acceso



Código:	17111*	103828
Clave:	KC-470	KC-350
Contenido:	470 ml (16 oz)	345 ml (12 oz)
Mayoreo:	\$77 NC 3	\$64 NC 3
1/2 Mayoreo:	\$85	\$69
Público:	\$93	\$77
Caja / Máster:	4 / 32 / MM 00	6 / 24 / MM 00

Grasas multiusos, base de litio TRUPER

- Alta estabilidad mecánica, resistentes a velocidades elevadas
- Alta resistencia al agua, corrosión y herrumbre
- Recubren y penetran



3.5 kg 450 g

Código:	101573	12783*
Clave:	GRAS-350	GRAS-45
Grado / Punto de goteo:	2 NLGI / 180 °C	
Penetración a 60 golpes @ 25 °C (1/10 mm):	265 a 295	
Temperatura de operación:	-25 °C a 150 °C	
Usos:	Chasis, sistemas de suspensión, baleros, equipo agrícola, industrial, de construcción, engranes sin fin, discos de embrague, rodillos, cojinetes sencillos, etc.	
Mayoreo:	\$565 NC 2	\$89 NC 2
1/2 Mayoreo:	\$625	\$99
Público:	\$685	\$109
Bote / Máster:	1 / NA / MM 00	4 / 12 / MM 00

Grasas para chasis, base calcio TRUPER

- Alta estabilidad mecánica y buena adhesividad
- Buena repelencia al agua, corrosión y herrumbre
- Resistentes a velocidades moderadas
- Recubren y penetran



3.5 kg 450 g

Código:	101572	101571
Clave:	GRAS-350C	GRAS-45C
Grado / Punto de goteo:	2 NLGI / 90 °C	
Penetración a 60 golpes @ 25 °C (1/10 mm):	265 a 295	
Temperatura de operación:	-10 °C a 75 °C	
Usos:	Chasis, sistemas de suspensión, muelles, rótulas, puertas corredizas, bisagras, quinta rueda de remolques o elementos en donde no se requieran altas temperaturas, etc.	
Mayoreo:	\$445 NC 2	\$79 NC 2
1/2 Mayoreo:	\$495	\$85
Público:	\$545	\$95
Bote / Máster:	1 / NA / MM 00	4 / 12 / MM 00

Grasa para baleros, base bentona TRUPER

- Para altas temperaturas y velocidades, sin escurrirse
- Excelente adhesividad y poder antifricciónante
- Alta resistencia al agua, corrosión y herrumbre



450 g

Código:	101574*
Clave:	GRAS-45B
Grado / Punto de goteo:	3 NLGI / 250 °C
Penetración a 60 golpes @ 25 °C (1/10 mm):	220 a 250
Temperatura de operación:	-10 °C a 190 °C
Usos:	Pernos de seguridad, juntas flexibles, crucetas, elementos mecánicos, rodamientos, rótulas, baleros, muñones de hornos, ruedas de grúas de fundición, hornos de calentamiento, etc.
Mayoreo:	\$89 NC 2
1/2 Mayoreo:	\$99
Público:	\$109
Bote / Máster:	4 / 12 / MM 00

Aceites multiusos TRUPER

- Protegen contra el óxido y la corrosión
- Limpian superficies de metal



Multiusos



A-31-30 A-31-90

Las fotos de estos productos no están a escala

Código	Clave	Contenido	May.	1/2 May.	Púb.	NC
16711*	A-31-30	30 ml (1 oz)	\$18	\$20	\$22	3
16712*	A-31-90	90 ml (3 oz)	\$29	\$31	\$35	3
Caja 10 / Máster 100 / MM 00						

Aceiteras TRUPER

- Mecanismo interno metálico
- Boquilla con punta de latón sólido
- Cuerpo de acero

Aplicador flexible para zonas de difícil acceso



ACEF-180 ACEF-300 ACEF-500

Las fotos de estos productos no están a escala

Código	Clave	Capacidad	Mayoreo	1/2 Mayoreo	Público	NC
14870	ACEF-180	180 ml (6 oz)	\$85	\$93	\$102	3
14872	ACEF-300	300 ml (10 oz)	\$97	\$107	\$117	3
14874	ACEF-500	500 ml (17 oz)	\$110	\$120	\$135	3
Caja 6 / Máster 36 / MM 00						

Bote mezclador de gasolina y aceite, 1 L TRUPER

- Para mezclar con precisión la relación de aceite y gasolina para máquinas con motor de 2 tiempos

Marcas que permiten preparar la mezcla exacta
50:1 25:1
32:1 16:1
40:1



Nuevo diseño
Ahora con ventanas para verificar el contenido

Disponible a partir del 2o. trimestre 2025

Boquilla reducida que facilita la descarga
Boca amplia para llenado

Fabricado en polietileno de alta densidad

Marcas para mezcla de 500 ml o 1 L



La foto de este producto no está a escala

Código	Clave	Mayoreo	1/2 Mayoreo	Público	NC
101780	BOME-1	\$50	\$56	\$62	3
Caja 4 / Máster 32 / MM 00					

Cables pasa corriente

- Mayor flexibilidad
- Cables recubiertos de PVC
- Incluyen funda

Uso lateral y frente a frente

Uso frente a frente

TRUPER expert	TRUPER	PRETUL	
Código: 17544	17543*	22808	22807
Clave: CAP-3506T	CAP-3008T•	CAP-2510P	CAP-2010P
Corriente: 350 A	225 A	125 A	125 A
Largo: 3.5 m	3 m	2.5 m	2 m
Calibre: 6 AWG (13 mm ²)	8 AWG (8 mm ²)	10 AWG (5 mm ²)	
Mayoreo: \$345 NC 3	\$255 NC 3	\$145 NC 3	\$129 NC 3
1/2 Mayoreo: \$375	\$279	\$159	\$139
Público: \$415	\$305	\$175	\$155
Caja / Máster: 2 / 10 / MM 00	2 / 10 / MM 00	5 / 20 / MM 00	

Caimanes para cable pasa corriente



Las fotos de estos productos no están a escala

Código	Clave	Capacidad máx. de calibre recomendado	Para	Largo	Espesor	May.	1/2 May.	Púb.	NC
100777	CAIMAN-T	6 AWG (13 mm ²)	CAP-3506T CAP-3008T	16 cm	1 mm	\$77	\$85	\$93	3
Caja 3 / Máster 48 / MM 00									
20123	CAIMAN-P	10 AWG (5 mm ²)	CAP-2010P CAP-2510P	15 cm	0.48 mm	\$39	\$43	\$47	3
Caja 6 / Máster 48 / MM 00									

Inflantantas TRUPER

- Inflan, sellan y reparan instantánea y temporalmente fugas y pinchaduras de hasta 6 mm (1/4")
- No requieren gato o herramientas
- Duran hasta 2 años almacenados

Clave	Para llantas de rin
INF-12	13" a 16"
INF-20	16" a 20"

HECHO EN MÉXICO

Código	Clave	Contenido	Máster	May.	1/2 May.	Púb.	NC
10940*	INF-12•	12 oz (340 g)	48	\$67	\$75	\$82	3
101723	INF-20	20 oz (550 g)	36	\$93	\$103	\$113	3

Caja 6 / MM 00

Cepillo limpiador para tubos y conexiones de cobre, 4 en 1 TRUPER

- Cerdas de acero



Limpia el interior y exterior de tuberías, así como terminales y postes de baterías

Código	Clave	May.	1/2 May.	Púb.	NC
17110	CEAL-4	\$77	\$85	\$93	3

Caja 6 / Máster 96 / MM 00

Terminales para batería TRUPER

- Protege contra robo y evita la descarga de la batería
- Para todo tipo de baterías: 6, 12 y 24 V



- Fuerte conductividad
- Resistentes a la corrosión
- 4 Puertos para conectar múltiples cables

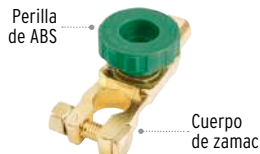
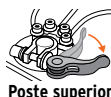

Con interruptor cortacorriente



Liberación rápida

Código	102947	102946
Clave:	TEBA-5	TEBA-4
Capacidad máx. de calibre recomendado:	6 a 1 AWG	
Mayoreo:	\$90 NC 3	\$179 NC 3
Ref. Precio Unit. May.:	N/A	(\$89.50)
1/2 Mayoreo:	\$98	\$199
Público:	\$109	\$219
Caja / Máster:	6 / 72 / MM 00	4 / 48 / MM 00

Juegos de terminales para batería PRETUL



Código	23042	23041	23040
Clave:	TEBA-3•	TEBA-2	TEBA-1
Capacidad máx. de calibre recomendado:	6 a 1 AWG		
Mayoreo:	\$103 NC 3	\$50 NC 3	\$50 NC 3
Ref. Precio Unit. May.:	(\$51.50)	(\$25)	(\$25)
1/2 Mayoreo:	\$113	\$56	\$56
Público:	\$125	\$62	\$62
Caja / Máster:	6 / 48 / MM 00		



Inversores de corriente con puerto USB TRUPER

- Convierten la corriente del vehículo de 12 V c. a. a 120 V c. a.
- Fusible externo para fácil reemplazo (excepto: INCO-1500)

- Protección contra sobrecarga y cortocircuito
- Fabricados en policarbonato

2 Puertos USB tipo "A"
Salida máxima: 3.1 A

1 AÑO DE GARANTÍA

NOM-001-SCFI
INCO-200 / INCO-100 / INCO-120
cumplen la norma: NOM-001-SCFI

Se adapta a la mayoría de portavasos de auto

Tipo vaso 120 W

Código:	10492	10491	10490	10449	10448	10447	15725
Clave:	INCO-1500	INCO-1000	INCO-750	INCO-400	INCO-200	INCO-100	INCO-120
Consumo:	150 A	100 A	75 A	40 A	20 A	12 A	12 A
Largo de cable batería / encendedor:	85 cm / NA	85 cm / NA	85 cm / NA	85 cm / 80 cm	95 cm / 90 cm	NA / 85 cm	NA / 75 cm
Usos recomendados:							
Incluye:	Cables para batería		Caimanes	Caimanes y conector para tomacorriente del auto		Conector para tomacorriente del auto	
Mayoreo:	\$4,050 NC 2	\$3,295 NC 2	\$1,495 NC 2	\$1,115 NC 2	\$955 NC 2	\$565 NC 2	\$715 NC 2
1/2 Mayoreo:	\$4,450	\$3,650	\$1,650	\$1,215	\$1,050	\$625	\$785
Público:	\$4,850	\$3,995	\$1,815	\$1,350	\$1,150	\$685	\$865
Caja / Máster:	1 / 4 / MM 0	1 / 5 / MM 0	1 / 10 / MM 0	1 / 12 / MM 0		1 / 12 / MM 0	1 / 12 / MM 0

Cubiertas para auto TRUPER

- 3 Correas ajustables con broche de plástico
- Tiras reflectantes a la altura de los espejos y faros
- Bordes elásticos ajustables
- Protegen la pintura contra rayos UV, calor, lluvia, nieve, polvo, granizo, aves y resina de los árboles
- Incluyen cubierta antipolvo

Cierre lateral y broches

Bordes con doble costura para mayor resistencia

Impermeables

Doble capa de protección con forro suave, no daña ni raya la pintura

NUEVOS

No disponibles hasta el mes de introducción



Código:	104084	104083	104082
Clave:	CUA-G	CUA-M	CUA-CH
Uso:	Para autos grandes SUV	Para autos medianos tipo sedán	Para autos compactos
Dimensiones (L x F x A):	L 1.80 x F 5.70 x A 1.20 m*	L 1.80 x F 5 x A 1.20 m*	L 1.80 x F 4.60 x A 1.20 m*
Peso:	2.8 kg	2.7 kg	2.5 kg
Mayoreo:	\$925 NC 2	\$835 NC 2	\$779 NC 2
1/2 Mayoreo:	\$1,025	\$915	\$855
Público:	\$1,125	\$995	\$945
Caja / Máster:	1 / 3 / MM 0	1 / 3 / MM 0	1 / 3 / MM 0

Cable primario, precio por carrete TRUPER

- Ideales para la instalación de sistemas de audio y luz en autos y camiones
- Alta resistencia y flexibilidad
- Alambres de cobre con aislamiento termoplástico de PVC

Código	Clave	Calibre	Largo	Sección transversal	May.	1/2 May.	Púb.	NC
Rojos								
101116	CAPRI-10R	10	2.5 m	5 mm ²	\$110	\$120	\$135	3
101114	CAPRI-12R	12	3.5 m	3 mm ²	\$110	\$120	\$135	3
101112	CAPRI-14R	14	6 m	2 mm ²	\$110	\$120	\$135	3
101121	CAPRI-16R	16	9 m	1 mm ²	\$110	\$120	\$135	3
101089	CAPRI-18R	18	12 m	0.8 mm ²	\$110	\$120	\$135	3
Negros								
101117	CAPRI-10N	10	2.5 m	5 mm ²	\$110	\$120	\$135	3
101115	CAPRI-12N	12	3.5 m	3 mm ²	\$110	\$120	\$135	3
101113	CAPRI-14N	14	6 m	2 mm ²	\$110	\$120	\$135	3
101122	CAPRI-16N	16	9 m	1 mm ²	\$110	\$120	\$135	3
101120	CAPRI-18N	18	12 m	0.8 mm ²	\$110	\$120	\$135	3

Caja 4 / Máster 96 / MM 00

Triángulos de seguridad TRUPER

Código	Clave	Altura	Caja	Máster	May.	1/2 May.	Púb.
10943	TRISE-290	29 cm	4	16	\$125	\$135	\$149
10942	TRISE-435	44 cm	3	12	\$229	\$249	\$275

Reflejante rojo de alta visibilidad

TRISE-290 NC 3

TRISE-435 Incluye estuche plástico NC 3

Llaves de artillería TRUPER

Código	Clave	Medida	Mayoreo	1/2 Mayoreo	Público	NC
Boca hexagonal						
15485	LLAR-7	1 1/8" x 7/8"	\$495	\$545	\$605	2
15486	LLAR-8	1" x 1 1/8"	\$525	\$575	\$625	2
15487	LLAR-9	1 1/16" x 1 1/4"	\$545	\$595	\$655	2
15489	LLAR-33	33 mm	\$625	\$695	\$765	2
Boca cuadrada y hexagonal						
15488	LLAR-10	1 3/16" x 1 1/2"	\$625	\$695	\$765	2

Acabado pavonado

LLAR-7

Barra que permite aplicar mayor torque

Caja 1 / Máster 6 / MM 00

Exceden la norma: Especificación Federal GGG-W-644b / DIN-899

Llaves de cruz

6 Puntas convexas que evitan dañar o barrer las tuercas

Exceden la norma Especificación Federal: GGG-W-644b / DIN-899

Llaves de cruz cromadas TRUPER

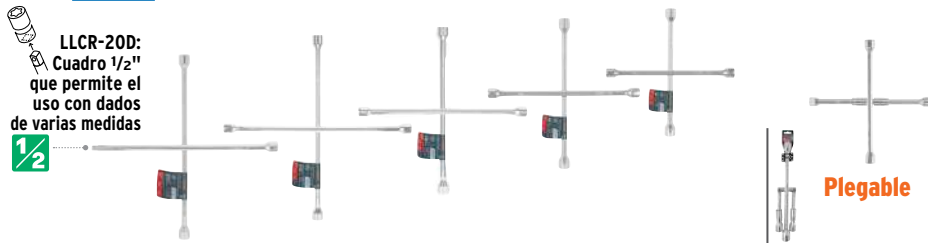

Código:	18024	15481	15480	102634	102635	15484
Clave:	LLCR-20D	LLCR-20	LLCR-18	LLCR-16	LLCR-14	LLCR-14X
Medida:	20" (50 cm)	20" (50 cm)	18" (45 cm)	16" (40 cm)	14" (35 cm)	14" (35 cm)
Bocas:	3/4", 13/16", 7/8", 1/2"		17 mm, 3/4", 13/16", 7/8"			17 mm, 3/4", 13/16", 7/8"
Mayoreo:	\$259	\$259	\$227	\$209	\$199	\$259
1/2 Mayoreo:	\$285	\$285	\$249	\$229	\$219	\$285
Público:	\$315	\$315	\$275	\$255	\$239	\$315
Caja / Máster:	3 / 12 / MM 00					3 / 12 / MM 00

NC 2

NC 2

Llaves de cruz negro mate* PRETUL



Código:	21802	21801	28889	21800
Clave:	LLCR-20P	LLCR-18P	LLCR-16P	LLCR-14P
Medida:	20" (50 cm)	18" (45 cm)	16" (40 cm)	14" (35 cm)
Bocas:		17 mm, 3/4", 13/16", 7/8"		
Mayoreo:	\$209	\$190	\$175	\$147
1/2 Mayoreo:	\$229	\$209	\$189	\$162
Público:	\$255	\$229	\$209	\$177
Caja / Máster:	4 / 12 / MM 00			

NC 2

Producto mejorado
Acabado negro mate resistente a la corrosión

Inflador portátil, para auto, con linterna LED, 12 V TRUPER

- Ideal para inflar balones, juguetes inflables, llantas de bicicletas, neumáticos, etc.

ESPECIFICACIONES:

Capacidad: 24 L/min
Máxima presión: 150 psi
Potencia: 192 W
Cable: 2.75 m



3 min Tiempo de inflado
Neumático 185/65 Rin 15
Presión: 0-35 psi



1 AÑO DE GARANTÍA
1 AÑO DE GARANTÍA
NOM-ANCE
Cumple la norma: NOM-003-SCFI

Código	Clave	Mayoreo	1/2 Mayoreo	Público	NC
19999	COMP-12	\$775	\$845	\$935	2

Caja 1 / Máster 4 / MM 0

Inflador portátil, para auto, 12 V PRETUL

- Ideal para inflar balones, juguetes inflables, llantas de bicicletas, neumáticos, etc.

ESPECIFICACIONES:

Capacidad: 18 L/min
Máxima presión: 150 psi
Potencia: 78 W
Cable: 3 m



NUEVO
No disponible hasta el mes de introducción

6 min Tiempo de inflado
Neumático 185/65 Rin 15
Presión: 0-35 psi

1 AÑO DE GARANTÍA
1 AÑO DE GARANTÍA
NOM-ANCE
Cumple la norma: NOM-003-SCFI

Código	Clave	Mayoreo	1/2 Mayoreo	Público	NC
21689	COMP-12P	\$305	\$335	\$369	2

Caja 1 / Máster 20 / MM 0

Inflador / soplador, inalámbrico portátil, para auto, 20 V PRETUL

- Apagado automático
- Luz LED
- Función de desinflado

Baterías y cargadores
Ver en página 274 >>

ESPECIFICACIONES:
Velocidad de aire (sopladora): 200 k/h
Capacidad: 18 L/min



NUEVO
No disponible hasta el mes de introducción

LITHIUM-ION 20V
BATERÍA ION LITIO 2 Ah

COMPATIBILIDAD ABSOLUTA
Consulta pág. 272

6 min Tiempo de inflado
Neumático 185/65 Rin 15
Presión: 0-35 psi

1 AÑO DE GARANTÍA
1 AÑO DE GARANTÍA
NOM-ANCE
Cumple la norma: NOM-003-SCFI

Código	Clave	Mayoreo	1/2 Mayoreo	Público	NC
29073	COMPI-20P	\$1,595	\$1,755	\$1,935	1

Caja 1 / Máster 6 / MM 1

Inflador inalámbrico portátil, para auto, 20 V PRETUL

Baterías y cargadores
Ver en página 274 >>

ESPECIFICACIONES:
Máxima presión: 160 psi
Capacidad: 24 L/min

6 min Tiempo de inflado
Neumático 185/65 Rin 15
Presión: 0-35 psi

INCLUYE:
1 Batería BAT-20PR
1 Cargador CAR-20P2

1 AÑO DE GARANTÍA
1 AÑO DE GARANTÍA
NOM-ANCE
Cumple la norma: NOM-003-SCFI

Código	Clave	Mayoreo	1/2 Mayoreo	Público	NC
29074	INFI-20P	\$1,485	\$1,650	\$1,795	1

Caja 1 / Máster 6 / MM 1

NUEVO No disponible hasta el mes de introducción

LITHIUM-ION 20V
BATERÍA ION LITIO 2 Ah

COMPATIBILIDAD ABSOLUTA
Consulta pág. 272

20 / 12V

Utiliza 1 batería ion litio de 2 Ah

1 AÑO DE GARANTÍA
1 AÑO DE GARANTÍA
NOM-ANCE
Cumple la norma: NOM-003-SCFI

Código	Clave	Mayoreo	1/2 Mayoreo	Público	NC
29074	INFI-20P	\$1,485	\$1,650	\$1,795	1

Juego de válvulas para compresor e inflador inalámbricos PRETUL

NUEVO No disponible hasta el mes de introducción

INCLUYE*:
Válvula convertidora (de metal)
Válvula de aire (de plástico)
Válvula para inflar balones



NC 3

Las fotos de estos productos no están a escala

Código	Clave	May.	1/2 Mayoreo	Púb.
29917	JVAL-3	\$33	\$36	\$39

Caja 10 / Máster 500 / MM 00

Eslingas ojo a ojo TRUPER

- No dañan la superficie de objetos
- Banda plana 100% poliéster
- Ojos reforzados

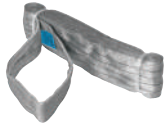

4" (10 cm)



3" (8 cm)

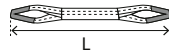

2" (5 cm)

CAPACIDAD DE CARGA

60°		45°		30°	
Ancho	Carga	Ancho	Carga	Ancho	Carga
2"	2,000 kg	2"	1,600 kg	2"	4,000 kg
3"	3,000 kg	3"	2,400 kg	3"	6,000 kg
4"	4,000 kg	4"	3,200 kg	4"	8,000 kg

Largo (L)	Código	Clave	May.	Med. May.	Púb.	NC	Código	Clave	May.	Med. May.	Púb.	NC	Código	Clave	May.	Med. May.	Púb.	NC
4 m	17876	ESLI-404	\$415	\$445	\$495	3	17872	ESLI-304	\$305	\$335	\$365	3	17868	ESLI-204	\$199	\$219	\$245	3
6 m	17877	ESLI-406	\$590	\$650	\$715	3	17873	ESLI-306	\$435	\$475	\$525	3	17869	ESLI-206	\$295	\$319	\$355	3
8 m	17878	ESLI-408	\$775	\$845	\$935	3	17874	ESLI-308	\$565	\$625	\$685	3	17870	ESLI-208	\$385	\$415	\$465	3
10 m	17879	ESLI-410	\$965	\$1,065	\$1,175	3	17875	ESLI-310	\$725	\$795	\$875	3	17871	ESLI-210	\$475	\$515	\$575	3

Caja 1 / Máster 6 / **MM 00**

Caja 1 / Máster 6 / **MM 00**

Caja 1 / Máster 6 / **MM 00**

Redes de carga TRUPER

Las fotos de estos productos no están a escala

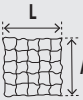

Ojillos de acero en bordes

Fabricada en PVC, reforzada con poliéster

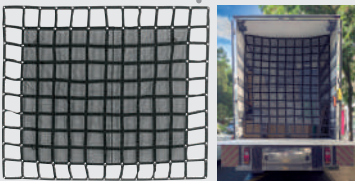

Para camioneta de 3.5 t



Malla de 4" x 4"

Fabricada en hule elástico recubierto de poliéster

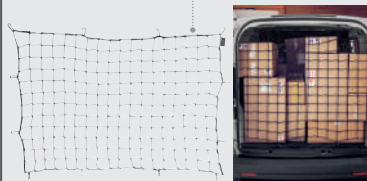

Para camioneta de 1.5 t



Malla de 7" x 7"

Fabricada en hule elástico recubierto de polipropileno

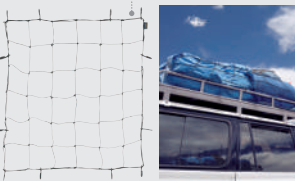

Para equipaje



Malla de 3 1/4" x 3 1/4"

Fabricada en hule elástico recubierto de polipropileno

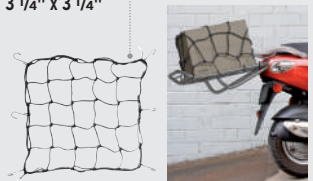

Para motocicletas

NUEVOS No disponibles hasta el mes de introducción

Código:	103630	103622	103805	103767
Clave:	RED-C24	RED-C18	RED-E10	RED-M04
Resistencia máxima:	1,000 kg	40 kg	-	-
Medidas:	L 240 x A 200 cm	L 180 x A 120 cm	L 100 x A 100 cm	L 40 x A 40 cm
Incluye:	4 correas con ganchos tipo bandola mosquetón y 1 cable de acero	12 ganchos tipo bandola mosquetón	12 ganchos	6 ganchos
Mayoreo:	\$2,650 NC 3	\$555 NC 3	\$130 NC 3	\$59 NC 3
Medio May.:	\$2,950	\$615	\$142	\$65
Público:	\$3,250	\$665	\$157	\$70
Caja / Máster:	1 / 4 / MM 00	2 / 6 / MM 00	4 / 24 / MM 00	6 / 72 / MM 00

Anclajes de acero para red de carga de 3.5 t TRUPER

- Precio por blíster con 10 piezas

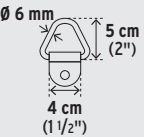

Para red de carga RED-C24



Incluyen tornillería

NUEVO
No disponible hasta el mes de introducción

Código	Clave	Capacidad de carga por correa	May.	Med. May.	Púb.	NC
103697	ANC-35	100 kg por pieza	\$329	\$365	\$395	2

Caja 3 / Máster 24 / **MM 00**

Anclajes de acero para red de carga de 1.5 t TRUPER

- Precio por blíster con 12 piezas

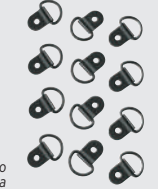
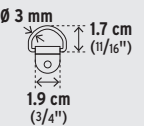

Para red de carga RED-C18



Incluyen tornillería

NUEVO
No disponible hasta el mes de introducción

Código	Clave	Capacidad de carga por correa	May.	Med. May.	Púb.	NC
103870	ANC-15	70 kg por pieza	\$115	\$125	\$139	2

Caja 4 / Máster 24 / **MM 00**

Juegos de tensores PRETUL

- Auto
- Casa
- Campismo
- Garage



Ganchos de acero con puntas redondeadas



Ganchos de acero con puntas redondeadas



Ganchos de acero en "S"

Código:	25090	22021	25093	25092	25091	25094
Clave:	TENS-20	TENS-8	TENS-2L	TENS-2M	TENS-2C	TENS-6
Contenido:	4 piezas por color	2 piezas por color	2 piezas			2 piezas por medida
Material:	Tensores elásticos de hule recubierto de polipropileno			Tensores elásticos de hule recubierto de polipropileno		
Largo / Ø:	■ 25 cm (10") / 4 mm ■ 45 cm (18") / 8 mm ■ 60 cm (24") / 8 mm ■ 75 cm (30") / 8 mm ■ 90 cm (36") / 8 mm	■ 45 cm (18") / 8 mm ■ 60 cm (24") / 8 mm ■ 90 cm (36") / 8 mm ■ 122 cm (48") / 8 mm	■ 90 cm (36") / 8 mm	■ 60 cm (24") / 8 mm	■ 45 cm (18") / 8 mm	38 cm (15") / N/A 53 cm (21") / N/A 79 cm (31") / N/A
Mayoreo (unitario):	\$235 NC 2	\$125 NC 2	\$35 NC 2 (\$17.50)	\$30 NC 2 (\$15)	\$27 NC 2 (\$13.50)	\$175 NC 2
Medio May.:	\$259	\$139	\$38	\$33	\$30	\$189
Público:	\$285	\$155	\$42	\$36	\$33	\$209
Caja / Máster:	4 / 12 / MM 00		12 / 72 / MM 00			4 / 12 / MM 00

Sujetadores con matraca TRUPER

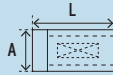

Sujetadores con matraca, carga pesada TRUPER

- Ideales para tráileres y camiones



Maneral metálico



Maneral con cubierta plástica para mayor comodidad

Gancho doble tipo "J"



Sujetadores con matraca, carga media TRUPER

- Ideales para autos y motos



Maneral con cubierta plástica para mayor comodidad

Gancho doble tipo "J"



Código:	10314	10313	19287	19286*	19283*	101831
Clave:	SU-7500	SU-6000	SU-5000C	SU-3000C	SU-2250C	SU-1500C
Carga de trabajo:	2,500 kg	2,000 kg	1,650 kg	1,000 kg	750 kg	500 kg
Carga máxima:	7,500 kg	6,000 kg	5,000 kg	3,000 kg	2,250 kg	1,500 kg
Cinta:	L 9 m x A 4" (100 mm)	L 9 m x A 3" (75 mm)	L 9 m x A 2" (50 mm)	L 9 m x A 2" (50 mm)	L 5 m x A 1 1/2" (38 mm)	
Contenido:	1 pieza		1 pieza	1 pieza		2 piezas
Mayoreo:	\$1,265 NC 2	\$1,075 NC 2	\$555 NC 2	\$445 NC 2	\$285 NC 2	\$435 NC 2
Medio May.:	\$1,385	\$1,185	\$615	\$495	\$309	\$475
Público:	\$1,525	\$1,295	\$675	\$545	\$339	\$525
Caja / Máster:	1 / 2 / MM 00		2 / 4 / MM 00	2 / 4 / MM 00	2 / 8 / MM 00	1 / 6 / MM 00

Sujetadores con matraca, carga ligera TRUPER

- Ideales para autos y motos



Maneral metálico

Gancho tipo "S"



Maneral con cubierta plástica para mayor comodidad

Gancho doble tipo "J"



Maneral metálico

Gancho tipo "S"



Código:	19282*	101741	19285*	101742	19281*	101739*
Clave:	SU-1125R	SU-1000C4	SU-1000C	SU-675R4	SU-675R	SU-400R
Carga de trabajo:	375 kg	330 kg		225 kg		135 kg
Carga máxima:	1,125 kg	1,000 kg		675 kg		408 kg
Cinta:	L 4 m x A 1" (25 mm)	L 5 m x A 1 1/4" (32 mm)		L 3 m x A 1" (25 mm)		
Contenido:	2 piezas	4 piezas	2 piezas	4 piezas	2 piezas	
Mayoreo:	\$295 NC 2	\$655 NC 2	\$345 NC 2	\$355 NC 2	\$185 NC 2	\$162 NC 2
Medio May.:	\$325	\$715	\$375	\$385	\$205	\$179
Público:	\$355	\$785	\$415	\$425	\$225	\$195
Caja / Máster:	3 / 6 / MM 00	1 / 4 / MM 00	2 / 6 / MM 00	3 / 6 / MM 00	3 / 12 / MM 00	3 / 12 / MM 00

Acopladores de bola para remolques TRUPER



ACO-BOLA-35



ACO-BOLA-20

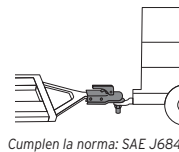

Cumplen la norma: SAE J684

Código	Clave	Capacidad de carga	Medida	Peso	May.	Med. May.	Púb.	NC
44443	ACO-BOLA-20	2,000 lb (910 kg)	1 7/8" (48 mm)	1.3 kg	\$305	\$335	\$365	3
44442	ACO-BOLA-35	3,500 lb (1,590 kg)	2" (50 mm)	2.2 kg	\$435	\$475	\$525	3

Caja 4 / Máster 8 / **MM 00**

Bolas de arrastre para remolques TRUPER

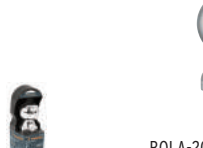

BOLA-20



BOLA-35



Cumplen la norma: SAE J684

Código	Clave	Capacidad de carga	Medida	Peso	May.	Med. May.	Púb.	NC
44441	BOLA-20	2,000 lb (910 kg)	1 7/8" (48 mm)	0.8 kg	\$175	\$195	\$215	3
44440	BOLA-35	3,500 lb (1,590 kg)	2" (50 mm)	0.9 kg	\$179	\$199	\$219	3

Caja 4 / Máster 12 / **MM 00**

Correa de 5.8 m con ganchos para remolque TRUPER

- Gran elasticidad para absorber los estiramientos
- Ancho de 48 mm

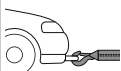

100% poliéster

Espesor: 2 mm



Ganchos de acero forjado con seguros de enganche rápido



Incluye funda

Código	Clave	Carga de trabajo	Carga de ruptura	May.	Med. May.	Púb.	NC
18344	CREM-2X58C	2,000 kg	4,000 kg	\$355	\$395	\$435	3

Caja 1 / Máster 12 / **MM 00**

Cuerdas con ganchos para remolque TRUPER

Fabricadas en polipropileno

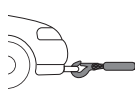

CREM-7/8X45



CREM-5/8X35



Incluyen funda

Ganchos de acero forjado con seguros de enganche rápido

Código	Clave	Carga de trabajo	Carga de ruptura	Largo x Ancho	May.	Med. May.	Púb.	NC
18345	CREM-5/8X35	1,000 kg	2,000 kg	L 3.5 m x A 22 mm	\$199	\$219	\$245	3
18346	CREM-7/8X45	2,000 kg	3,000 kg	L 4.5 m x A 25 mm	\$275	\$300	\$330	3

Caja 1 / Máster 12 / **MM 00**



Imán extensible de acero inoxidable, 1.5 kg TRUPER

- Extensión mínima: 15 cm
- Extensión máxima: 65 cm

Código	Clave	Mayoreo	Medio May.	Público	NC
14140	PICK-UP	\$64	\$69	\$77	3

Caja 6 / Máster 72 / **MM00**



Para recuperar objetos metálicos de hasta 1.5 kg en lugares de difícil acceso



Clip de bolsillo



Imán extensible de acero inoxidable, 3.6 kg TRUPER

- Extensión mínima: 16 cm
- Extensión máxima: 63 cm

Código	Clave	Mayoreo	Medio May.	Público	NC
15325	PICK-UPX	\$77	\$85	\$93	3

Caja 6 / Máster 72 / **MM00**

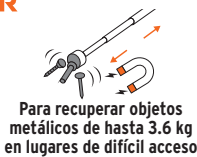

Para recuperar objetos metálicos de hasta 3.6 kg en lugares de difícil acceso



Clip de bolsillo



Imán flexible de acero con LED, 3 kg TRUPER

- Utiliza 3 baterías AG13 (incluidas)

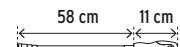

Código	Clave	Mayoreo	Medio May.	Público	NC
15326	PICK-UPX	\$97	\$107	\$117	3

Caja 6 / Máster 72 / **MM00**



Para recuperar objetos metálicos de hasta 3 kg en lugares de difícil acceso



LED para lugares oscuros

Nuevo diseño de mango

Mango Comfort Grip



Puntas y ganchos multiusos TRUPER

- Para alinear perforaciones en hojas de lámina, perforar cuero, hacer guías de clavos y tornillos en madera

Código	Clave	Mayoreo	Medio May.	Público	NC
14210	GAN-4	\$97	\$107	\$117	3

Caja 6 / Máster 36 / **MM00**



Punzón recto

Ángulo a 45°

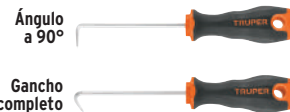

Ángulo a 90°

Gancho completo

Las fotos de estos productos no están a escala

Mangos Comfort Grip



Bruñidora para cilindro de motor TRUPER

- Apertura mínima: 5 cm
- Apertura máxima: 18 cm



Código	Clave	Descripción	May.	Med. May.	Púb.	NC
14533	RECI-3	Bruñidora	\$685	\$745	\$825	3

Caja 1 / Máster 10 / **MM00**

Código	Clave	May.	Med. May.	Púb.	NC	
14534	REP-RECI-3	3 Piedras	\$125	\$135	\$149	3

Caja 6 / Máster 36 / **MM00**

Compresor para anillos de pistón de diésel TRUPER

- Para instalar pistones y comprimir anillos superiores e inferiores
- Apertura mín.: 7 cm
- Apertura máx.: 16 cm
- Altura compresor: 15 cm



Código	Clave	May.	Med. May.	Púb.	NC
14522	CO-AN-DI	\$245	\$269	\$299	3

Caja 2 / Máster 6 / **MM00**

Ajuste con llave



Bandas de acero inoxidable



Facilita la inserción del pistón en el cilindro sin dañarlo

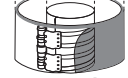

Apertura máxima y mínima

Compresor para anillos de pistón de gasolina TRUPER

- Para instalar pistones y comprimir anillos superiores e inferiores
- Apertura mínima: 5 cm
- Apertura máxima: 13 cm
- Altura compresor: 8 cm



Código	Clave	May.	Med. May.	Púb.	NC
14536	CO-AN-PI	\$229	\$249	\$275	3

Caja 4 / Máster 16 / **MM00**

Ajuste con llave



Fleje de acero inoxidable



Facilita la inserción del pistón en el cilindro sin dañarlo

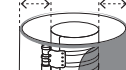

Apertura máxima y mínima

Espejo telescópico TRUPER

- Ideal para inspección en lugares de difícil acceso
- Extensión mínima: 28 cm
- Extensión máxima: 44 cm
- Diámetro cabeza: 5 cm



Código	Clave	May.	Med. May.	Púb.	NC
14544	ESP-TEL	\$72	\$79	\$87	3

Caja 4 / Máster 24 / **MM00**

Cabeza giratoria 360°

Espejo telescópico con luz LED TRUPER

- Ideal para inspección en lugares de difícil acceso
- Utiliza 2 pilas CR-2032 (incluidas)
- Extensión mínima: 18 cm
- Extensión máxima: 77 cm
- Cabeza: 5 x 8 cm



Código	Clave	May.	Med. May.	Púb.	NC
101962	ESP-TELR	\$345	\$375	\$415	2

Caja 4 / Máster 24 / **MM00**

Mango ergonómico antiderrapante

Cabeza articulada 360°

2 LEDs para lugares oscuros

Compresor para resorte de válvulas con cabeza TRUPER

- Ideal para quitar y colocar los resortes de válvulas sin retirar la cabeza del motor



Código	Clave	May.	Med. May.	Púb.	NC
14524	CO-RES-VA	\$485	\$535	\$585	3

Caja 2 / Máster 16 / **MM00**

La foto de este producto no está a escala

Compresor para resorte de válvulas, motores grandes TRUPER

- Permite remover e instalar resortes de válvulas en automóviles y camiones ligeros



Código	Clave	May.	Med. May.	Púb.	NC
14528	CO-RE-VA	\$1,625	\$1,785	\$1,950	3

Caja 1 / Máster 8 / **MM00**



Afiladores de cuchillos

TRUPER



Base antiderrapante

Nueva presentación en blister
Disponible a partir del 2o. trimestre 2025

10 AÑOS DE GARANTÍA AÑOS DE GARANTÍA

TRUPER



De bolsillo

Barra cónica de diamante, ideal para cuchillos de sierra

10 AÑOS DE GARANTÍA AÑOS DE GARANTÍA

PRETUL



Base con ventosa

Para fijar a cualquier superficie lisa

1 AÑO DE GARANTÍA AÑO DE GARANTÍA

Código:	15147	14016	24140
Clave:	AFI-CUX •	AFI-CUM	AFI-CU
Para:	Cuchillos y navajas de hoja lisa <i>No afilar cuchillos de sierra ni tijeras</i>	Cuchillos y navajas de hoja lisa y con sierra	Cuchillos y navajas de hoja lisa <i>No afilar cuchillos de sierra ni tijeras</i>
Niveles de afilado:	Grueso: Hojas de carburo de tungsteno, afila y restaura el filo de la hoja Fino: Hoja cerámica, pule y elimina rebabas e impurezas de la hoja		N/A
Material:	Cuerpo de acero inoxidable	Cuerpo de ABS	Cuerpo de ABS
Mayoreo:	\$199 NC 3	\$149 NC 3	\$97 NC 3
1/2 Mayoreo:	\$219	\$165	\$107
Público:	\$245	\$179	\$117
Caja / Máster:	2 / 12 / MM 00	6 / 108 / MM 00	6 / 24 / MM 00

Afilador eléctrico para brocas HSS de 118° TRUPER

-Para restaurar brocas desgastadas y desafiladas

ESPECIFICACIONES:
Potencia: 100 W
Velocidad: 1,500 rpm
Peso: 1.2 kg



Compatible con brocas punta 118° (no funciona con punta 135°)



Brocas
Ver en página 57 >>

Para diámetros de brocas de 1/8" a 1/2" (3 a 13 mm)

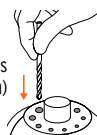

Video

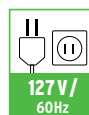

NOM-ANCE Cumple la norma: NOM-003-SCFI

Código	Clave	Caja	Máster	Mayoreo	1/2 Mayoreo	Público	NC
101684	AFB-118	2	4	\$595	\$655	\$715	2

Piedra de afilado de repuesto

102532	REP-AFB-118	1	50	\$50	\$56	\$62	3
--------	-------------	---	----	------	------	------	---

MM 00

Afilador de herramientas de corte TRUPER

-Largo: 5" (13 cm)



Para herramientas de hoja lisa:

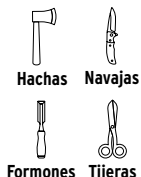

Hoja con carburo de tungsteno para mayor duración

Tijeras para poda

Código	Clave	Mayoreo	1/2 Mayoreo	Público	NC
100435	AFI-TIJ	\$90	\$98	\$109	3

Caja 6 / Máster 96 / **MM 00**

Piedras para asentar TRUPER

-Óxido de aluminio

Uso manual

Para afilado de cuchillos, tijeras y otras herramientas de corte en general

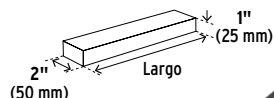

NUEVO
No disponible hasta el mes de introducción

Piedras para afilar TRUPER

-Carburo de silicio
-Para biselado de vidrio

Uso manual

Para afilado y biselado de guadañas, hachas, machetes, etc.

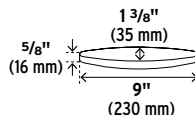

Mayor rapidez de afilado



Código:	11668	11667*	104085	14726	11669*
Clave:	PIAS-108	PIAS-109	PIAS-113	PIGUA-197	PIGUA-198 •
Grano:	50% grano grueso, 150 (para afilar y remover imperfecciones) 50% grano fino, 240 (para asentar)			90 (Grueso)	120 (Medio)
Largo:	8" (200 mm)	6" (150 mm)	4" (100 mm)	9" (230 mm)	
Mayoreo:	\$97 NC 3	\$85 NC 3	\$65 NC 3	\$37 NC 3	\$45 NC 3
1/2 Mayoreo:	\$107	\$93	\$72	\$41	\$50
Público:	\$117	\$102	\$79	\$46	\$55
Caja / Máster:	6 / 36 / MM 00			6 / 36 / MM 00	

Arco profesional extrapesado, 1 kg
TRUPER expert



GARANTÍA DE POR VIDA INCONDICIONAL

- Mango inyectado en polipropileno
- Incluye segata bimetalica de 18 dpp, TRUPER EXPERT

Hasta 21,000 psi
← 1,500 kg/cm² →
Mayor tensión de ajuste para cortes más rápidos y precisos

2X Mayor peso que otras marcas, para cortar más rápido y reducir fatiga

Código	Clave	Mayoreo	Medio May.	Público	NC
10232	ATX-12	\$329	\$365	\$395	2

Caja 3 / Máster 18 / **MM00**

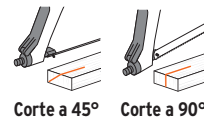
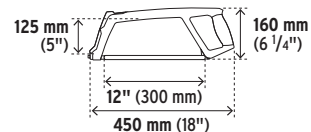

Corte a 45° Corte a 90°

Arco profesional tubular de acero TRUPER



10 AÑOS DE GARANTÍA

- Mango inyectado en aluminio
- Incluye segata bimetalica de 18 dpp, TRUPER EXPERT

Hasta 17,000 psi
← 1,200 kg/cm² →
Mayor tensión de ajuste para cortes más rápidos y precisos

Código	Clave	Mayoreo	Medio May.	Público	NC
10234*	ATT-12	\$167	\$185	\$199	2

Caja 3 / Máster 36 / **MM00**

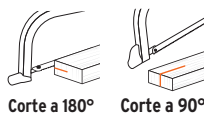
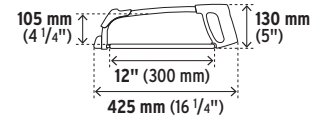

Corte a 180° Corte a 90°

Arco profesional ajustable de solera de acero niquelado TRUPER

Producto mejorado
Nuevo mango ergonómico antiderrapante y con mejor agarre
Disponible a partir de 3er. trimestre 2025

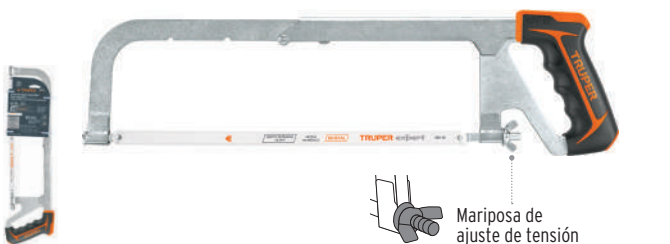

10 AÑOS DE GARANTÍA

- Mango fabricado en polipropileno
- Incluye segata bimetalica de 18 dpp, TRUPER EXPERT

Hasta 17,000 psi
← 1,200 kg/cm² →
Mayor tensión de ajuste para cortes más rápidos y precisos



Código	Clave	Mayoreo	Medio May.	Público	NC
10230*	APT-12	\$225	\$245	\$269	2

Caja 3 / Máster 24 / **MM00**

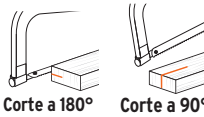
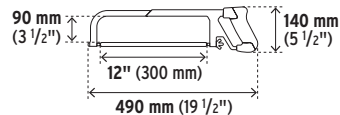

Corte a 180° Corte a 90°

Arco de solera PRETUL



1 AÑO DE GARANTÍA

- Compacto y resistente
- Mango fabricado en ABS
- Incluye segata bimetalica de 24 dpp, TRUPER EXPERT

Hasta 15,000 psi
← 1,000 kg/cm² →
Mayor tensión de ajuste para cortes más rápidos y precisos

Código	Clave	Mayoreo	Medio May.	Público	NC
20017*	APS-12	\$102	\$112	\$125	2

Caja 6 / Máster 36 / **MM 0**

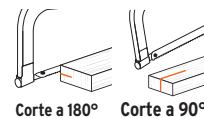
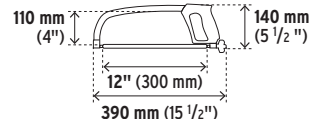

Corte a 180° Corte a 90°

Miniarco de aluminio TRUPER



10 AÑOS DE GARANTÍA

- Ligero y compacto para cortes en espacios reducidos
- Incluye segata bimetalica de 18 dpp, TRUPER EXPERT

Código	Clave	Mayoreo	Medio May.	Público	NC
10236*	MAT-12	\$90	\$98	\$109	3

Caja 6 / Máster 48 / **MM00**

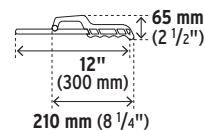

Miniarco plástico PRETUL



1 AÑO DE GARANTÍA

- Ligero y compacto para cortes en espacios reducidos
- Incluye segata bimetalica de 24 dpp, TRUPER EXPERT

Código	Clave	Mayoreo	Medio May.	Público	NC
20002*	MAT-12P	\$50	\$56	\$62	3

Caja 6 / Máster 96 / **MM00**

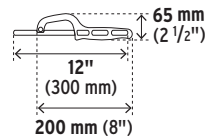

Seguetas bimetalicas para arco, 12" (300 mm) **TRUPER expert**

- Para cortar madera, acero, tubos de aluminio, cobre, PVC y otros materiales duros
- Compatibles con los arcos para seguetas de las marcas más comunes del mercado

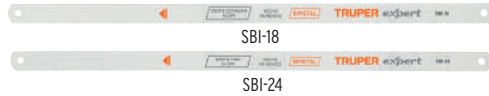

Código	Clave	DPP	Máster	May.	Ref. Precio Unit. May.	Med. May.	Púb.	NC
Precio por seguetas en caja de 50 seguetas								
18100*	SBI-18	18	1,000	\$23	(\$23)	\$25	\$28	2
18101*	SBI-24	24	1,000	\$23	(\$23)	\$25	\$28	2
Caja 50 / MM 0								
Precio por blíster con 2 seguetas								
19699	SBI-18/2	18	300	\$55	(\$27.50)	\$59	\$65	2
19700	SBI-24/2	24	300	\$55	(\$27.50)	\$59	\$65	2
Caja 25 / MM 0								

Seguetas bimetalicas de alta calidad, su excelente rendimiento las hace destacar en el mercado, garantizando durabilidad, precisión y eficacia en cada corte

3X mayor durabilidad y flexibilidad que las de acero de alta velocidad (HSS)



Cortes más rápidos

Reducción de fracturas y roturas



Exhibidor despachador con 300 seguetas bimetalicas para arco **TRUPER expert**

- Producto incluido
- Para mostrador, panel ranurado o perforado
- El precio de este exhibidor corresponde al valor del producto que incluye (\$5,700)

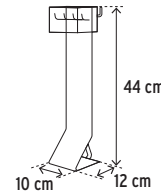

Código	Clave	May.	Med. May.	Púb.	NC
55582	DESP-SEG	\$5,700	\$5,700	\$5,700	0
Caja 1 / MM 1					

Arcos jardineros tubulares de acero y seguetas **TRUPER**

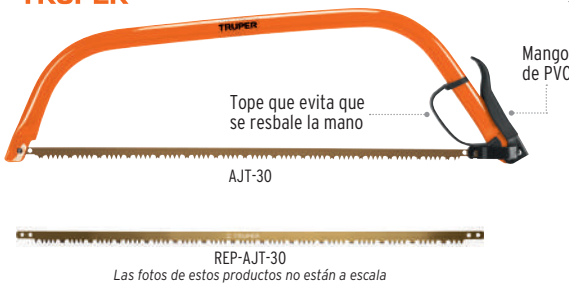

- Para cortes en madera verde
- Incluyen seguetas fabricadas en acero SK5 resistente al desgaste, con dientes templados

Código	Clave	Medidas (mm) (A) (B)	Largo seguetas (C)	Profundidad de corte	May.	Medio May.	Púb.	NC
10254	AJT-21	240 630	21" (530 mm)	170 mm	\$215	\$235	\$259	3
10258	AJT-24	230 700	24" (610 mm)	185 mm	\$229	\$249	\$275	3
10260	AJT-30	260 860	30" (760 mm)	200 mm	\$255	\$279	\$305	3
Caja 3 / Máster 24 / MM 00								

Seguetas para arcos jardineros tubulares (1 pieza)

10266	REP-AJT-21	-	21" (530 mm)	-	\$39	\$43	\$47	4
10270	REP-AJT-24	-	24" (610 mm)	-	\$43	\$48	\$52	4
10271	REP-AJT-30	-	30" (760 mm)	-	\$52	\$57	\$62	4
Caja 12 / Máster 48 / MM 00								

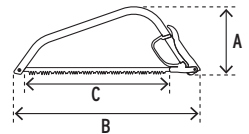

Arco junior de acero y seguetas **TRUPER**

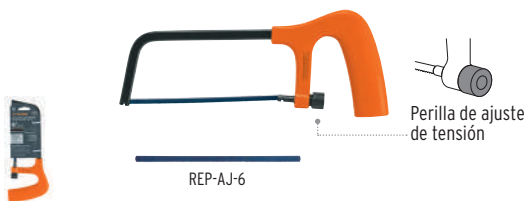

- Mango de nylon
- Para cortes finos y precisos
- Incluye seguetas fabricadas en acero SK5 de 24 dpp, resistente al desgaste

Código	Clave	Mayoreo	Medio May.	Público	NC
10210	AJ-6	\$77	\$85	\$93	3
Caja 6 / Máster 36 / MM 00					

Blíster con 5 seguetas 6", 24 dpp

10220	REP-AJ-6	\$64	\$69	\$77	3
Caja 12 / Máster 72 / MM 00					

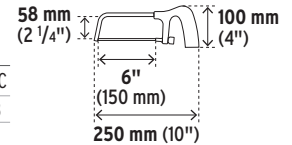

Arco calador de acero y seguetas **TRUPER**

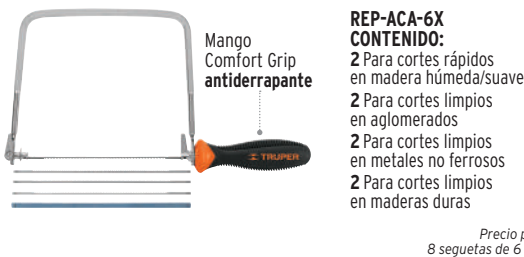

- Para cortar madera, plástico y metal no ferroso

Incluye 5 seguetas:

- 2 Para cortes rápidos en madera húmeda/suave
- 1 Para cortes limpios en aglomerados
- 1 Para cortes limpios en metales no ferrosos
- 1 Para cortes limpios en maderas duras

Código	Clave	Mayoreo	Medio May.	Público	NC
10221	ACA-6X	\$199	\$219	\$245	3
Caja 6 / Máster 36 / MM 00					

Blíster con 8 seguetas 6 1/2"

10229	REP-ACA-6X	\$97	\$107	\$117	3
Caja 12 / Máster 72 / MM 00					

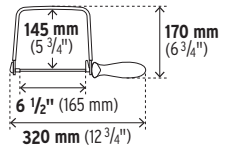

Arco calador de acero y seguetas **PRETUL**

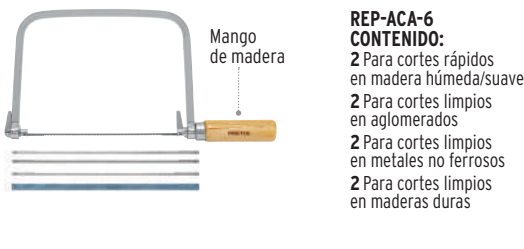

- Para cortar madera, plástico y metal no ferroso

Incluye 5 seguetas:

- 2 Para cortes rápidos en madera húmeda/suave
- 1 Para cortes limpios en aglomerados
- 1 Para cortes limpios en metales no ferrosos
- 1 Para cortes limpios en maderas duras

Código	Clave	Mayoreo	Medio May.	Público	NC
20000	ACA-6	\$165	\$179	\$195	3
Caja 6 / Máster 36 / MM 00					

Blíster con 8 seguetas 6 1/2"

20010	REP-ACA-6	\$85	\$93	\$102	3
Caja 12 / Máster 60 / MM 00					

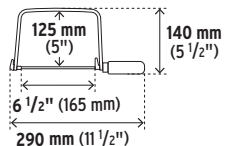

Azadones jardineros TRUPER



Grip de 9" (23 cm)
para mayor confort

Código Clave Peso cabeza May. Med. May. Púb. NC
Mango de fibra de vidrio 60" (150 cm)

10559 ATJ-F 1 lb (0.5 kg) \$235 \$255 \$279 3

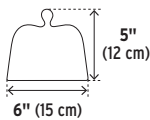

Mango de madera 54" (135 cm)

10553 ATJ• 0.7 lb (0.34 kg) \$155 \$169 \$187 3

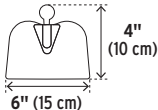

102140 ATJ-V 0.8 lb (0.39 kg) \$155 \$169 \$187 3

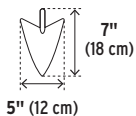

Atado 6 / **MMOO**

Azadón jardinero PRETUL

Código Clave Peso cabeza May. Med. May. Púb. NC
Mango de madera 48" (120 cm)

25053 ATJ-P 0.7 lb (0.34 kg) \$115 \$127 \$139 3

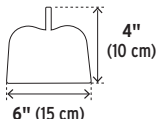

Atado 6 / **MMOO**

Azadones mezcleros, cabeza forjada TRUPER



Código Clave Peso cabeza May. Med. May. Púb. NC
Mango de madera 60" (150 cm)

10565 ATM 2 lb (0.9 kg) \$365 \$405 \$445 3

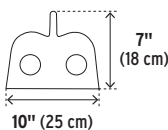

19740 ATM-7 1 lb (0.5 kg) \$305 \$335 \$365 3

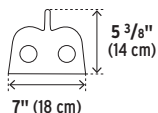

Atado 6 / **MMOO**

Azadón tomatero, mango corto TRUPER

Código Clave Peso cabeza May. Med. May. Púb. NC
Mango de madera 18" (45 cm)

10562 ATJ-C 0.7 lb (0.34 kg) \$90 \$98 \$109 3

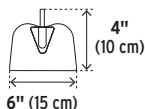

Atado 6 / **MMOO**

Deshierbador TRUPER

Código Clave Peso cabeza May. Med. May. Púb. NC
Mango de madera 54" (135 cm)

15127 ACT-HOE 0.7 lb (0.34 kg) \$235 \$255 \$279 3



Atado 6 / **MMOO**

Azadón de 2 cuernos TRUPER

-Para cultivar cerca de las plantas existentes

Código Clave Peso cabeza May. Med. May. Púb. NC
Mango de madera 54" (135 cm)

100752 A2C 0.6 lb (0.43 kg) \$155 \$169 \$187 3



Para cortar, quitar maleza y deshierbar

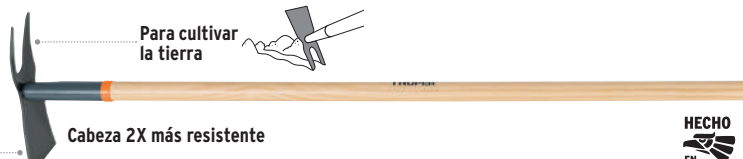

Atado 6 / **MMOO**

Cortador de maleza TRUPER

Código Clave Peso cabeza May. Med. May. Púb. NC
Mango de madera 30" (75 cm)

19683 WEC-14 1.6 lb (0.7 kg) \$199 \$219 \$245 3



- A** | **Aspersores**
Disponibles en pág. 180 >>
- A** | **Arneses**
Disponibles en pág. 354 >>
- A** | **Anzuelos para pesca**
Disponibles en pág. 175 >>

Azadones Lane TRUPER



Forjados en una sola pieza



Código	Clave	No.	May.	Med. May.	Púb.	NC
Mango de fibra de vidrio 54" (135 cm)						
10612	AL-0M	0	\$295	\$325	\$355	2
10615	AL-1M	1	\$300	\$330	\$365	2
10618	AL-2M	2	\$305	\$335	\$369	2
10621	AL-3M	3	\$315	\$345	\$377	2

Mango de madera 54" (135 cm)

102915	AL-0MM	0	\$295	\$325	\$355	2
102916	AL-1MM	1	\$300	\$330	\$365	2
102917	AL-2MM	2	\$305	\$335	\$369	2
102918	AL-3MM	3	\$315	\$345	\$377	2

Mango de acero 54" (135 cm)

103104	AL-OS	0	\$295	\$325	\$355	2
103105	AL-IS	1	\$300	\$330	\$365	2
103106	AL-2S	2	\$305	\$335	\$369	2
103107	AL-3S	3	\$315	\$345	\$377	2

Atado 4 / **MM 00**

No.	Peso cabeza	(A)	(B)
0	1.6 lb (0.7 kg)	6 1/2" (17 cm)	7" (18 cm)
1	1.8 lb (0.8 kg)	7 1/2" (19 cm)	7 1/2" (19 cm)
2	2 lb (0.9 kg)	8" (20 cm)	8" (20 cm)
3	2.1 lb (1 kg)	8 1/2" (22 cm)	8 1/2" (22 cm)

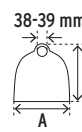

Código	Clave	No.	May.	Med. May.	Púb.	NC
Sin mango						
10600	AL-0	0	\$139	\$149	\$165	2
10603	AL-1	1	\$145	\$159	\$175	2
10606	AL-2	2	\$149	\$165	\$179	2
10609	AL-3	3	\$157	\$172	\$189	2

Atado 6 / **MM 00**

Azadones oreja y martillo TRUPER

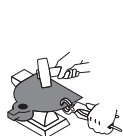

Forjados en una sola pieza



Martillo para romper terrones



Código	Clave	No.	May.	Med. May.	Púb.	NC
Mango de fibra de vidrio 54" (135 cm)						
19982	AOM-1M	1	\$355	\$385	\$425	2
19983	AOM-2M	2	\$365	\$405	\$445	2
19984	AOM-3M	3	\$379	\$415	\$455	2

Atado 4 / **MM 00**

No.	Peso cabeza	(A)	(B)
1	2.6 lb (1.2 kg)	8" (20 cm)	10" (25 cm)
2	2.8 lb (1.3 kg)	9" (23 cm)	11" (28 cm)
3	3.3 lb (1.5 kg)	9 1/2" (24 cm)	11" (28 cm)



Código	Clave	No.	May.	Med. May.	Púb.	NC
Sin mango						
19979	AOM-1	1	\$199	\$219	\$239	2
19980	AOM-2	2	\$209	\$229	\$255	2
19981	AOM-3	3	\$225	\$245	\$269	2

Atado 6 / **MM 00**

Azadones Córdoba TRUPER

- Se usan principalmente en estados del sureste de México como: Puebla, Veracruz, Oaxaca, Chiapas y Yucatán



Forjados en una sola pieza



Martillo para romper terrones



Código	Clave	No.	May.	Med. May.	Púb.	NC
Mango de madera 54" (135 cm)						
11605	ACO-2M	2	\$369	\$409	\$449	2
11631	ACO-3M	3	\$380	\$419	\$459	2

Atado 4 / **MM 00**

PRODUCTO REGIONAL



No.	Peso cabeza	(A)	(B)
2	2.2 lb (1 kg)	10" (26 cm)	10" (26 cm)
3	2.8 lb (1.3 kg)	11" (29 cm)	10 1/2" (27 cm)

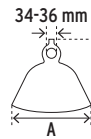

Código	Clave	No.	May.	Med. May.	Púb.	NC
Sin mango						
11530	ACO-2	2	\$215	\$235	\$259	2
11531	ACO-3	3	\$227	\$249	\$275	2

Atado 6 / **MM 00**

Azadones Centroamericanos TRUPER

Producto desarrollado para **MERCADO DE EXPORTACIÓN**



Código	Clave	May.	Med. May.	Púb.	NC
Mango de fibra de vidrio 54" (135 cm)					
102910	ACE-25M	\$329	\$365	\$395	2
102869	ACE-30M	\$345	\$375	\$415	2

Atado 4 / **MM 00**

Clave	Peso cabeza	(A)	(B)	Ø cónico (C)
ACE-20	2 lb (0.9 kg)	8 1/2" (22 cm)	8 1/2" (22 cm)	40-44 mm
ACE-25 / 25M	2.5 lb (1.1 kg)	9" (23 cm)	9" (23 cm)	46-52 mm
ACE-30 / 30M	3 lb (1.3 kg)	10" (25 cm)	10 1/2" (27 cm)	46-52 mm
ACE-35	3.5 lb (1.8 kg)	11 1/2" (29 cm)	11" (28 cm)	49-54 mm

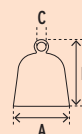

Código	Clave	May.	Med. May.	Púb.	NC
Sin mango					
10359	ACE-20	\$149	\$165	\$179	2
10361	ACE-25	\$175	\$189	\$209	2
10362	ACE-30	\$185	\$205	\$225	2
10364	ACE-35	\$209	\$229	\$255	2

Atado 6 / **MM 00**

Aspiradoras de acero inoxidable TRUPER

2X mayor poder de succión
3X mayor durabilidad que las plásticas
- Manguera flexible

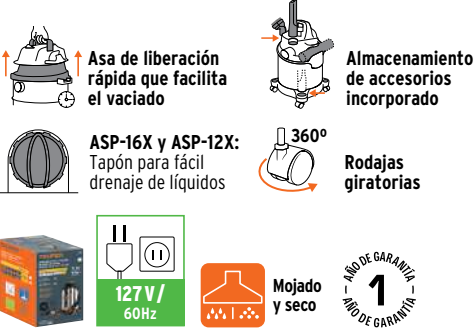

Código:	101525	101524	101523
Clave:	ASP-16X	ASP-12X	ASP-5X*
Capacidad:	60 L (16 gal)	45 L (12 gal)	19 L (5 gal)
POTENCIA MÁXIMA / NOMINAL:	6 HP (4,500 W) / 2 HP (1,520 W)	5 1/2 HP (4,100 W) / 2 HP (1,520 W)	4 HP (2,980 W) / 1.4 HP (1,020 W)
Peso:	10 kg	9 kg	5 kg
Largo cable:	6 m (20 ft)		
Ciclo de trabajo a corriente nominal:	60 min de trabajo x 20 min de descanso. Máximo diario: 8 h		
Capacidad de succión de líquidos:	52 L	34 L	16 L
Accesorios incluidos:	- Manguera de 2.4 m (8 ft), Ø 2 1/8" (55 mm) con seguro de ajuste - Boquillas (3): tipo garra, para ranuras, 2 en 1 para piso y alfombra - Tubos de extensión (2): Ø 2 1/4" (57 mm) - Filtros (2): de cartucho para sólidos y de espuma para líquidos		- Manguera de 2.4 m (8 ft), Ø 1 1/4" (32 mm) con seguro de ajuste - Boquillas (3): con cepillo 2 en 1, para ranuras, para piso y alfombra - Tubos de extensión (2): Ø 1 1/4" (32 mm) - Filtros (2): de cartucho para sólidos y de espuma para líquidos
Mayoreo:	\$4,350 NC 1	\$3,950 NC 1	\$2,150 NC 1
1/2 Mayoreo:	\$4,750	\$4,290	\$2,350
Público:	\$5,250	\$4,750	\$2,595
Caja:	1 / MM 1		



Aspiradoras plásticas TRUPER

- Manguera flexible



Código:	101520	101509
Clave:	ASP-16	ASP-12
Capacidad:	60 L (16 gal)	45 L (12 gal)
POTENCIA MÁXIMA / NOMINAL:	5 HP (3,700 W) / 1.4 HP (1,080 W)	5 HP (3,700 W) / 1.68 HP (1,260 W)
Peso:	8.6 kg	8.3 kg
Largo cable:	3.6 m (12 ft)	
Ciclo de trabajo a corriente nominal:	50 min de trabajo x 20 min de descanso. Máximo diario: 6 h	
Capacidad de succión de líquidos:	45 L	30 L
Accesorios incluidos:	- Manguera de 2.1 m (7 ft), Ø 2 1/8" (55 mm) con seguro de ajuste - Boquillas (4): tipo garra, para ranuras, para auto, *para piso y alfombra (*ASP-12) - Tubos de extensión (2): Ø 2 1/4" (57 mm) - Filtros (2): de espuma para líquidos y de cartucho para sólidos	
Mayoreo:	\$3,150 NC 1	\$2,695 NC 1
1/2 Mayoreo:	\$3,450	\$2,950
Público:	\$3,750	\$3,250
Caja / Máster:	1 / NA / MM 1	1 / NA / MM 1

Aspiradoras plásticas con filtro tipo HEPA TRUPER

- Manguera flexible



Código:	102964	102963	102962
Clave:	ASP-06N	ASP-04N	ASP-03N
Capacidad:	23 L (6 gal)	15 L (4 gal)	11 L (3 gal)
POTENCIA MÁXIMA / NOMINAL:	4.5 HP (3,300 W) / 1.6 HP (1,200 W)	3 HP (2,200 W) / 1.1 HP (800 W)	3 HP (2,200 W) / 1.3 HP (1,000 W)
Peso:	5.9 kg	5.5 kg	3.8 kg
Largo cable:	3.3 m (11 ft)		
Ciclo de trabajo a corriente nominal:	40 min de trabajo x 20 min de descanso. Máximo diario: 4 h		
Capacidad de succión de líquidos:	13 L	9 L	6 L
Accesorios incluidos:	- Manguera de 1.5 m (5 ft), Ø 1 7/8" (48 mm) con regulador de succión - Boquillas (3): con cepillo redondo, para ranuras, para piso y alfombra - Tubos de extensión (3): Ø 1 7/8" (48 mm) y soporte de extensión - Filtros (2): de espuma para líquidos y HEPA para sólidos y líquidos		- Manguera de 1.2 m (4 ft)*, Ø 1 9/16" (40 mm) - Boquillas (2): para piso y alfombra y con cepillo - Tubos de extensión (3): Ø 1 9/16" (40 mm) y soporte de extensión - Filtros (2): de espuma para líquidos y HEPA para sólidos y líquidos
Mayoreo:	\$1,265 NC 1	\$1,075 NC 1	\$825 NC 1
1/2 Mayoreo:	\$1,395	\$1,175	\$915
Público:	\$1,535	\$1,295	\$995
Caja / Máster:	1 / NA / MM 1		

NUEVOS



Todas las aspiradoras cumplen la norma: NOM-003-SCFI / CONTAMOS CON CENTROS DE SERVICIO.

*Información actualizada en catálogo digital vs. impreso.

Aspiradoras plásticas con soplador desmontable TRUPER

- Ciclo de trabajo a corriente nominal: 50 min de trabajo x 20 min de descanso
- Máximo diario: 6 horas
- Tecnología de reducción de ruido
- Manguera con nuevo diseño



ASP-16S y ASP-12S:
Tapón para fácil drenaje de líquidos

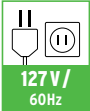

Soplador desmontable para limpieza de hojas en jardines y áreas verdes



Código:	101522	12093	101521
Clave:	ASP-16S	ASP-12S	ASP-5S
Capacidad:	60 L (16 gal)	45 L (12 gal)	19 L (5 gal)
POTENCIA MÁXIMA / NOMINAL:	6 1/2 HP (4,850 W) / 2 HP (1,520 W)	5 HP (3,700 W) / 1.68 HP (1,260 W)	6 HP (4,480 W) / 1.88 HP (1,400 W)
Peso:	14 kg	9 kg	6 kg
Largo cable:	6 m (20 ft)	3.6 m (12 ft)	3.6 m (12 ft)
Capacidad de succión de líquidos:	36 L	23.5 L	11 L
Accesorios	<ul style="list-style-type: none"> - Manguera de 3 m (10 ft)*, Ø 2 1/8" (55 mm) con seguro de ajuste - Boquillas (5): tipo garra, para ranuras, para automóvil, para piso y alfombra, para sopladora - Tubos de extensión (2): Ø 2 1/4" (57 mm) - Adaptador para sopladora - Difusor de ruido - Filtro de espuma para líquidos - Filtro de cartucho para polvo fino - Extensión de control de aire - Bolsa para polvo - Bolsa para accesorios 	<ul style="list-style-type: none"> - Manguera 2.1 m (7 ft), Ø 2 1/8" (55 mm) con seguro de ajuste - Boquillas (4): tipo garra, para ranuras, para automóvil, para sopladora - Tubos de extensión (2): Ø 2 1/4" (57 mm) - Adaptador para sopladora - Difusor de ruido - Filtro de espuma para líquidos - Filtro de cartucho para sólidos 	<ul style="list-style-type: none"> - Manguera de 1.8 m (6 ft)*, Ø 1 1/4" (32 mm) con seguro de ajuste - Boquillas (4): con cepillo 2 en 1, para ranuras, para piso y alfombra, para sopladora - Tubos de extensión (2): Ø 1 1/4" (32 mm) - Adaptador para sopladora - Filtro de espuma para líquidos - Filtro de tela para sólidos
Mayoreo:	\$4,290	\$3,050	\$2,050
1/2 Mayoreo:	\$4,750	\$3,350	\$2,250
Público:	\$5,190	\$3,650	\$2,450
Caja:	1 / MM 1	1 / MM 1	1 / MM 1

Filtros y bolsas para aspiradoras TRUPER										Aspiradoras de acero inoxidable			Aspiradoras plásticas					Aspiradoras plásticas con soplador			
Imagen	Código	Clave	No. de Piezas	Caja	Máster	Mayoreo	1/2 Mayoreo	Público	NC	ASP-16X	ASP-12X	ASP-5X	ASP-16	ASP-12	ASP-06N	ASP-04N	ASP-03N	ASP-16S	ASP-12S	ASP-5S	
Filtro de cartucho HEPA																					
	103369	FILC-ASP-03N	1	1	12	\$91	\$99	\$110	3	NA	NA	NA	NA	NA	NA	NA	NA	✓	NA	NA	NA
	103382	FILC-ASP-G3	1	1	12	\$110	\$120	\$135	3	NA	NA	NA	NA	NA	✓	✓	NA	NA	NA	NA	NA
Filtro de cartucho para sólidos																					
	12085	FILC-ASPI-G1	1	3	12	\$335	\$365	\$405	3	✓	✓	✓	✓	✓	NA	NA	NA	✓	✓	✓	
	19295	FILC-AS-8X-16X	1	3	12	\$595	\$665	\$725	3	✓	✓	✓	✓	✓	NA	NA	NA	✓	✓	NA	
Filtro de cartucho polvo fino																					
	12087	FILF-ASPI-12-16	1	3	12	\$489	\$539	\$599	3	✓	✓	✓	✓	✓	NA	NA	NA	✓	✓	✓	
Filtro de espuma para líquidos																					
	19294	FE-AS-8X-16X	1	6	36	\$125	\$135	\$149	3	✓	✓	✓	NA	NA	NA	NA	NA	NA	NA	NA	
	12081	FILE-ASPI-G2	1	6	36	\$85	\$93	\$102	3	✓	✓	✓	✓	✓	NA	NA	NA	✓	✓	✓	
	103383	FILE-ASP-G3	1	6	36	\$15.50	\$17	\$19	3	NA	NA	NA	NA	NA	✓	✓	NA	NA	NA	NA	
Filtro de tela para sólidos																					
	12080	FIL-ASPI-G2	3	6	36	\$229	\$249	\$275	3	✓	✓	✓	✓	✓	NA	NA	NA	✓	✓	✓	
Bolsa para polvo																					
	11101	FILP-ASPI-G2	3	6	36	\$515	\$565	\$615	3	✓	✓	NA	✓	✓	NA	NA	NA	✓	✓	NA	
	12082	FILP-ASPI-G1	3	6	36	\$239	\$265	\$289	3	NA	NA	✓	NA	NA	NA	NA	NA	NA	NA	✓	

Mínimo a surtir 1 / **MM00**



Todas las aspiradoras cumplen la norma: NOM-003-SCFI / CONTAMOS CON CENTROS DE SERVICIO

*Información actualizada en catálogo digital vs. impreso.



Aspiradoras inalámbricas para auto, 20 V



Función de sopladora



Filtro tipo HEPA que atrapa microorganismos nocivos para la salud
ASPI-20A Utiliza 1 batería ion litio de 2 Ah

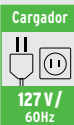

TRUPER PRO

Aspiradora, 1 batería y cargador

Solo aspiradora



Aspiradoras inalámbricas para auto, 20 V



Seco

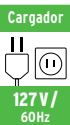

TRUPER max



Contenedor transparente que facilita ver el nivel de llenado

Utiliza 1 batería ion litio de 2 Ah



Filtro tipo HEPA que atrapa microorganismos nocivos para la salud



Seco



PRETUL

Utiliza 1 batería ion litio de 2 Ah



Contenedor transparente que facilita ver el nivel de llenado



Código:	N 103955	N 103956	102446	N 29940
Clave:	ASPI-20A	ASPI-20AS	MAX-20A	ASI-20P
Baterías:	LITHIUM-ION BATERÍA ION LITIO 2 Ah	N/A	LITHIUM-ION BATERÍA ION LITIO 2 Ah	LITHIUM-ION BATERÍA ION LITIO 2 Ah
Capacidad:	7.5 L (2 gal)*	7.5 L (2 gal)*	500 ml (0.13 gal)	600 ml (0.15 gal)*
Peso:	2.7 kg	2.3 kg	1.2 kg	1.2 kg
Capacidad de succión de líquidos:	4 L	4 L	NA	NA
Accesorios incluidos:	- Adaptador para extracción de polvo - Manguera flexible de 2 m - Boquillas (2): para ranuras y ancha - Correa - Batería ION LITIO (BAT-20A2) - Cargador (CAR-INA2) - Filtro HEPA lavable y reutilizable	- Adaptador para extracción de polvo - Manguera flexible de 2 m - Boquillas (2): para ranuras y ancha - Correa - Filtro HEPA lavable y reutilizable	- Adaptador para boquillas - Boquillas (3): para ranuras, con cepillo y para piso - Batería ION LITIO (MAX-BA2) - Cargador (MAX-CA) - Extensión - Filtro lavable y reutilizable	- Extensión - Boquillas (2): para ranuras, con cepillo - Batería ION LITIO (BAT-20PR) - Cargador (CAR-20P2) - Filtro HEPA lavable y reutilizable
Mayoreo:	\$2,585 NC 1	\$1,695 NC 1	\$2,050 NC 1	\$1,485 NC 1
1/2 Mayoreo:	\$2,850	\$1,875	\$2,250	\$1,650
Público:	\$3,150	\$2,050	\$2,450	\$1,795
Caja / Máster:	1 / NA / MM 1	1 / NA / MM 1	1 / 2 / MM 1	1 / 4 / MM 1

Aspiradoras eléctricas canister

TRUPER

- Manguera flexible con regulador de succión
- Llantas que no dañan los pisos
- Largo de cable: 5 m (16.4 ft)
- Nivel de ruido: 86 dB



Filtro tipo HEPA que atrapa microorganismos nocivos para la salud

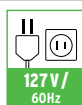

Tecnología ciclónica, alto poder de succión del polvo

Filtro de fácil extracción

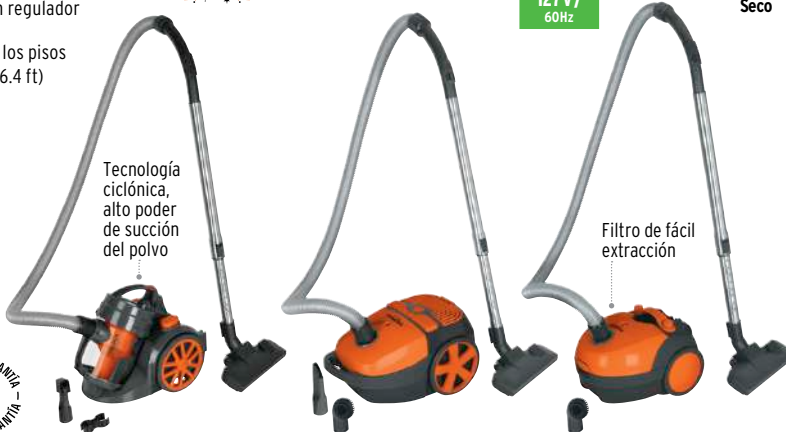

Código:	103191	103190	103159
Clave:	ASD-180	ASD-150	ASD-120
Capacidad:	2 L (0.5 gal)	1.8 L (0.4 gal)	1 L (0.2 gal)
POTENCIA NOMINAL:	1.6 HP (1,200 W)	1.6 HP (1,200 W)	1.6 HP (1,200 W)
Peso:	4.4 kg	4.8 kg	3.7 kg
Ciclo de trabajo a corriente nominal:	50 min de trabajo x 20 min de descanso. Máximo diario: 6 horas		
Accesorios incluidos:	- Manguera de 1.4 m (4.5 ft), con regulador de succión - Boquillas (2): para piso y alfombra, para ranuras y con cepillo - Tubo telescópico metálico expandible - Soporte de extensión - Filtro de escape - Filtro HEPA lavable y reutilizable	- Manguera de 1.4 m (4.5 ft), con regulador de succión - Boquillas (3): para piso y alfombra, para ranuras y con cepillo redondo - Tubo telescópico metálico expandible - Bolsa recolectora de polvo - Filtro HEPA lavable y reutilizable	- Manguera de 1.4 m (4.5 ft), con regulador de succión - Boquillas (2): para piso y alfombra y para ranuras y con cepillo - Tubo telescópico metálico expandible - Bolsa recolectora de polvo - Filtro HEPA lavable y reutilizable
Mayoreo:	\$1,265 NC 1	\$1,375 NC 1	\$1,085 NC 1
1/2 Mayoreo:	\$1,395	\$1,515	\$1,195
Público:	\$1,535	\$1,665	\$1,315
Caja / Máster:	1 / NA / MM 1		

Aspiradoras para auto, 12 V

- Conector para tomacorriente del auto



Luz LED



Contenedor transparente que facilita ver el nivel de llenado

TRUPER



PRETUL

Código:	N 104022	22090
Clave:	ASP-12V2	ASP-12V-P
Capacidad:	600 ml	600 ml
Potencia:	106 W	60 W
Peso:	840 g	600 g
Largo cable:	5 m (16.4 ft)	5 m (16.4 ft)
Accesorios incluidos:	- Boquillas (2): para ranuras y con cepillo - Filtro lavable y reutilizable	- Boquilla para ranuras - Filtro lavable y reutilizable
Mayoreo:	\$435 NC 1	\$329 NC 1
1/2 Mayoreo:	\$475	\$365
Público:	\$525	\$399
Caja / Máster:	1 / 15 / MM 0	1 / 4 / MM 0



Sopladoras eléctricas para jardinería **TRUPER**

- Ciclo de trabajo a corriente nominal: 50 min de trabajo x 20 min de descanso. Máximo diario: 6 horas
 - Para limpieza de hojas en jardines, áreas verdes, zonas residenciales y turísticas

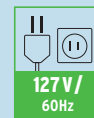

Extensiones de un contacto
 Ver en página 420 >>

NOM-ANCE Cumplen la norma: NOM-003-SCFI



Sopladora/aspiradora eléctrica 1,440 W

INCLUYE:
 Extensión delantera y trasera para aspiradora
 Bolsa recolectora 45 L (12 gal)
 Boquilla
 Tubo soplador



Código	Clave	Mayoreo	1/2 Mayoreo	Público	NC
18146	SOPLA-1440	\$1,975	\$2,175	\$2,395	2

Caja 1 / MM 0

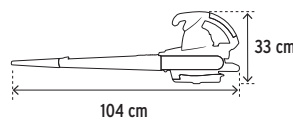

2 Funciones

Sopladora

Aspiradora



Sopladora eléctrica 960 W

INCLUYE:
 Tubo soplador



Código	Clave	Mayoreo	1/2 Mayoreo	Público	NC
18145	SOPLA-960	\$865	\$955	\$1,050	2

Caja 1 / Máster 4 / MM 0

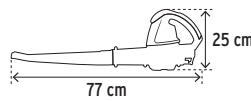

Sopladora

Tubo de salida de una sola pieza



Sopladoras inalámbricas para jardinería

- Para limpieza de hojas en jardines, áreas verdes, zonas residenciales y turísticas

COMPATIBILIDAD TOTAL
 Consulta pág. 265

NOM Cumplen la norma: NOM-003-SCFI

Baterías y cargadores
 Ver en página 270 y 274 >>



Sopladoras inalámbricas, 40 V **TRUPER PRO**

- Mango ergonómico antiderrapante
 Comfort Grip

LITHIUM-ION
 BATERÍA ION LITIO **2 Ah**

INCLUYEN:
 1 Boquilla (de 2 piezas)

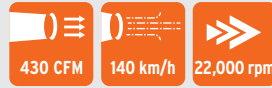

LIBRE DE CARBONES
BRUSHLESS
 LIBRE DE MANTENIMIENTO

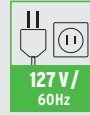

Función turbo para refuerzo de potencia

Boquillas

SOPLI-40A

Utiliza 2 baterías ion litio de 2 Ah*

Baterías y cargadores de 127 V y 220 V disponibles

NUEVOS

No disponibles hasta el mes de introducción

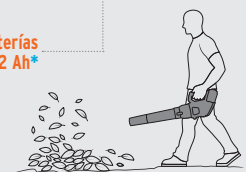

Sopladora inalámbrica, 20 V **PRETUL**

- Mango con grip antiderrapante

LITHIUM-ION
 BATERÍA ION LITIO **4 Ah**

INCLUYE:
 1 Batería de 4 Ah
 1 Cargador
 1 Boquilla
 1 Reductor de boquilla

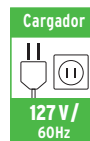

Interruptor selector de 2 velocidades

Boquillas

Utiliza 1 batería ion litio de 4 Ah*



Código	Clave	Tiempo de carga	Mayoreo	1/2 Mayoreo	Público	NC
28274	SOPI-20P	2 h	\$1,525	\$1,685	\$1,850	1

Caja 1 / Máster 4 / MM 1

Sopladoras con motor a gasolina TRUPER

- Ciclo de trabajo: 30 min de descanso por tanque consumido. Máx. diario: 6 horas
- Tecnología de encendido rápido
- Para limpieza de parques, estacionamientos, terrazas, jardines y banquetas

MOTOR DE 2 TIEMPOS MEZCLA 50:1

Se recomienda utilizar gasolina de alto octanaje, tipo PREMIUM

Nota: No utilizar con mezcla de gasolina almacenada por más de 15 días



Video



Refacciones



1 AÑO DE GARANTÍA

Sopladora con motor a gasolina de 53 cc, tipo mochila

- INCLUYE:**
- 4 Tubos para boquilla
 - 1 Tubo flexible
 - 2 Abrazaderas
 - Bote para mezclar combustible
 - 3 Llaves (para bujía, hexagonal y española)

ESPECIFICACIONES:
Consumo combustible: 0.95 L/h
Capacidad tanque: 1.3 L

Código	Clave	Mayoreo	1/2 Mayoreo	Público	NC
102970	SOPLA-53	\$4,350	\$4,750	\$5,250	1

Caja 1 / MM 0

2.5 HP 1,900 W

550 CFM

280 km/h

6,500 rpm

114 dB

9 kg



Uso Profesional Intensivo



Correas ajustables y acojinadas para mayor comodidad



Maneral ergonómico para un manejo más estable y confortable

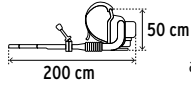

Sistema antivibración

Sopladora/aspiradora con motor a gasolina de 26 cc, con bolsa recolectora

- INCLUYE:**
- Bolsa recolectora (40 L)
 - 2 Extensiones
 - Boquilla

ESPECIFICACIONES:
Consumo combustible: 0.66 L/h
Capacidad tanque: 0.46 L

Código	Clave	Mayoreo	1/2 Mayoreo	Público	NC
13047	SOPLA-26T	\$3,050	\$3,350	\$3,650	1

Caja 1 / MM 0

1 HP 750 W

350 CFM

290 km/h

8,000 rpm

98 dB

4.4 kg



Uso Profesional Frecuente

2 Funciones en 1
Sopladora Aspiradora

Extensión para aspirado/triturado
Para una fácil recolección de escombros

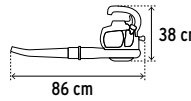

Sopladoras/aspiradoras eléctricas TRUPER

- Ciclo de trabajo a potencia nominal: 30 min de trabajo x 15 min de descanso. Máximo diario: 3 horas
- Carbones expuestos
- Velocidad variable de 7 niveles
- Diseño ligero y ergonómico, operación a una mano



Ideales para limpieza de áreas de trabajo y lugares de difícil acceso

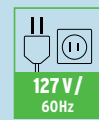

1 AÑO DE GARANTÍA

Cumplen la norma: NOM-003-SCFI

Sopladora/aspiradora eléctrica 800 W

- Interruptor con bloqueo para trabajo continuo

- INCLUYE:**
- Boquilla tipo garra
 - Boquilla para ranuras
 - Tubo soplador
 - Bolsa recolectora
 - Manguera flexible de 1 m
 - Carbones de repuesto

Código	Clave	Mayoreo	1/2 Mayoreo	Público	NC
102415	SOPLA-800	\$1,075	\$1,185	\$1,295	2

Caja 1 / Máster 4 / MM 0

800 W

106 CFM

108-273 km/h

15,000 rpm

6 A

1.9 kg



Manguera para aspirado

Gira para cambiar de función

Boquillas



Bolsa recolectora

Sopladora/aspiradora eléctrica 650 W

- INCLUYE:**
- Tubo soplador
 - Bolsa recolectora
 - Carbones de repuesto

Código	Clave	Mayoreo	1/2 Mayoreo	Público	NC
103019	SOPLA-650	\$775	\$845	\$935	2

Caja 1 / Máster 4 / MM 0

650 W

100 CFM

160-340 km/h

16,000 rpm

5.3 A

1.5 kg

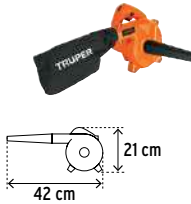

Boquilla concentradora que incrementa la velocidad del aire

Bolsa recolectora



Sopladoras inalámbricas, 20 V

TRUPER PRO

- Diseño ligero y ergonómico, operación a una mano
- Mango con grip antiderrapante
- Protección antiestática

COMPATIBILIDAD ABSOLUTA

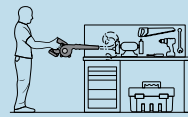

Ideales para limpieza de máquinas de taller, áreas de trabajo y lugares de difícil acceso

LIBRE DE CARBONES BRUSHLESS LIBRE DE MANTENIMIENTO

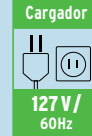

Baterías y cargadores Ver en página 270 >>



Cumplen la norma: NOM-003-SCFI

Sopladoras inalámbricas

LITHIUM-ION BATERÍA ION LITIO 2 Ah

12,000-16,000 rpm

72 CFM

230 km/h

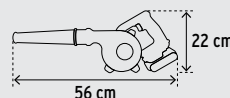

SOPI-20A Utiliza 1 batería ion litio de 2 Ah

NUEVOS

Boquilla que incrementa la velocidad del flujo de aire

Velocidad variable, 3 niveles

Código	Clave	Accesorios	Capacidad de batería	Tiempo de carga	Peso	Mayoreo	1/2 Mayoreo	Público	NC
Con accesorios									
103265	SOPI-20A	1 batería ION LITIO y 1 cargador	2 Ah	1 h 15 min	1.3 kg	\$1,925	\$2,115	\$2,325	1
Sin accesorios									
103266	SOPI-20AS	N/A	N/A	N/A	1.1 kg	\$1,050	\$1,150	\$1,265	1

Caja 1 / Máster 4 / MM 1

Baterías y cargadores de 127 V y 220 V disponibles



SOPI-20A

La foto de este producto no está a escala



Barretas de punta TRUPER

- Fabricadas en acero con doble tratamiento térmico

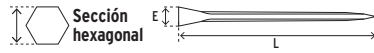

BAP-175E y BAP-150E:
Punta y escoplo más agudos para romper terrenos duros y cortar raíces de árboles



Código	Clave	Sección	Peso	Largo (L)	Escoplo (E)	May.	1/2 May.	Púb.	NC
10750	BAP-100	7/8"	3.1 kg (6.9 lb)	100 cm (39")	60 mm	\$285	\$315	\$339	2
10753*	BAP-125	(22 mm)	3.9 kg (8.5 lb)	125 cm (49")		\$345	\$375	\$415	2
10759*	BAP-150E	1"	6.4 kg (14 lb)	150 cm (59")	67 mm	\$535	\$585	\$645	2
19963	BAP-175E	(25 mm)	7.3 kg (16 lb)	175 cm (69")		\$625	\$695	\$765	2
10756*	BAP-150	1"	6.4 kg (14 lb)	150 cm (59")	72 mm	\$535	\$585	\$645	2
10762*	BAP-175	(25 mm)	7.3 kg (16 lb)	175 cm (69")		\$625	\$695	\$765	2
10765	BAP-175X	1 1/4" (32 mm)	11.1 kg (24.5 lb)	175 cm (69")	80 mm	\$945	\$1,035	\$1,135	2

Atado 2 / **MM 00**



Barretas de ña, uso rudo TRUPER expert

- Fabricadas en acero con doble tratamiento térmico

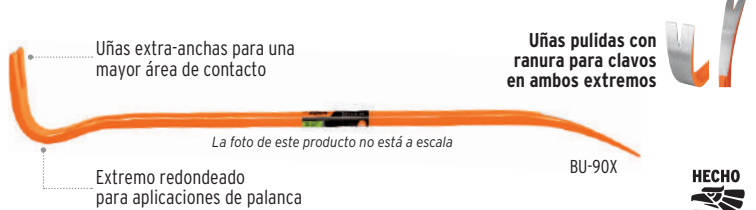

Ñas pulidas con ranura para clavos en ambos extremos

Código	Clave	Sección	Peso	Largo (L)	May.	1/2 May.	Púb.	NC
102649	BU-60X		2.2 kg (4.8 lb)	60 cm (24")	\$167	\$185	\$199	2
102670	BU-75X	7/8"	2.6 kg (5.8 lb)	75 cm (30")	\$189	\$209	\$229	2
102671	BU-90X	(22 mm)	3.1 kg (6.9 lb)	90 cm (36")	\$225	\$245	\$269	2
102672	BU-105X		3.6 kg (7.9 lb)	105 cm (42")	\$269	\$295	\$325	2

Atado 3 / **MM 00**

Barretas de ña TRUPER

- Fabricadas en acero con doble tratamiento térmico



Ña y escoplo pulidos

Código	Clave	Sección	Peso	Largo (L)	May.	1/2 May.	Púb.	NC
10853	BU-45		1.4 kg (3 lb)	45 cm (18")	\$125	\$139	\$155	2
10856	BU-60		1.7 kg (3.8 lb)	60 cm (24")	\$162	\$179	\$195	2
10859*	BU-75	3/4" (19 mm)	2.1 kg (4.6 lb)	75 cm (30")	\$185	\$199	\$225	2
10862	BU-90		2.5 kg (5.5 lb)	90 cm (36")	\$209	\$229	\$255	2
19633	BU-105		2.9 kg (6.3 lb)	105 cm (42")	\$259	\$285	\$315	2
10874	BU-120	1" (25 mm)	5.7 kg (12.5 lb)	120 cm (47")	\$515	\$565	\$615	2

Atado 3 / **MM 00**

Barras cavadoras TRUPER

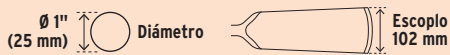

USO AGRÍCOLA:
Sembrar y cavar

USO CONSTRUCCIÓN:
Romper y levantar pisos

Producto desarrollado para **MERCADO DE EXPORTACIÓN**



Código	Clave	Peso	Largo	May.	1/2 May.	Púb.	NC
19985	BACO-120	5 kg (12 lb)	120 cm (47")	\$495	\$545	\$605	2
19986	BACO-130	6 kg (14 lb)	130 cm (51")	\$555	\$615	\$675	2
19987	BACO-140	7 kg (16 lb)	140 cm (55")	\$645	\$705	\$775	2
19988	BACO-150	8 kg (18 lb)	150 cm (59")	\$715	\$785	\$865	2

Atado 3 / **MM 00**

Grifas de 2 bocas TRUPER

- Ideales para doblar y enderezar varillas de acero

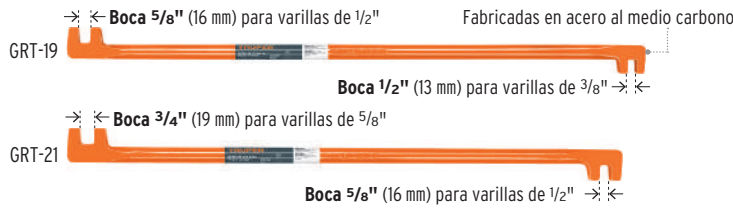

Fabricadas en acero al medio carbono

HECHO EN MÉXICO
Las fotos de estos productos no están a escala

Código	Clave	Bocas	Largo	Atado	Mayoreo	1/2 Mayoreo	Público	NC
10865*	GRT-19	1/2" (13 mm) - 5/8" (16 mm)	30" (76 cm)	6	\$175	\$189	\$209	2
19800*	GRT-21	5/8" (16 mm) - 3/4" (19 mm)	29" (73 cm)	3	\$175	\$189	\$209	2

MM 00

Amarrador de varillas TRUPER

- Diseño robusto fabricado en acero al cromo para mayor resistencia

ESPECIFICACIONES:
Largo: 260 mm
Puño: 90 mm
Diámetro: 13 mm (1/2")

Punta angulada para mejor sujeción



Nueva imagen

Disponible a partir de 2o. trimestre 2025

Código	Clave	May.	1/2 May.	Púb.	NC
12815*	AM-VA	\$145	\$159	\$175	3

Caja 6 / Máster 36 / MM 0

Barras de palanca TRUPER

- Fabricadas en acero al cromo vanadio de alta resistencia
- Ideales para levantar y mover objetos pesados en trabajos de mantenimiento
- Para áreas de difícil acceso

Código	Clave	Ancho punta	Largo total	Caja Máster	May.	1/2 May.	Púb.	NC	
101048	BAPA-8	11 mm	8" (20 cm)	6	72	\$77	\$85	\$93	3
101049	BAPA-12	15 mm	12" (30 cm)	4	36	\$175	\$189	\$209	3
101060	BAPA-18	15 mm	18" (45 cm)	4	36	\$215	\$235	\$259	3
101061	BAPA-24	20 mm	24" (60 cm)	2	12	\$415	\$445	\$495	3

Juego de 4 barras de palanca

101047	BAPA-J4	11, 15, 20 mm	8", 12", 18", 24"	1	8	\$865	\$945	\$1,050	3
--------	---------	---------------	-------------------	---	---	-------	-------	---------	---

MM 00



Punta angulada para mayor palanca



Inserto de acero que transmite el impacto directamente a la barra



BAPA-18

Las fotos de estos productos no están a escala



BAPA-J4

Básculas electrónicas de plataforma, plegables

- Carcasa de acero inoxidable
- **Unidad de medida: kg/lb**
- Uso comercial
- Batería recargable
- Memorias: 4
- Funciones: TARA (peso neto sin recipiente) Conteo de piezas y caja registradora Cálculo de cambio

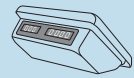
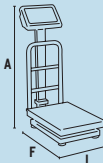

Doble display (usuario / cliente) peso, precio y total

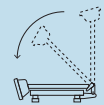

Torreta plegable para fácil almacenamiento y traslado



Cumplen la norma: NOM-010-SCFI



Video



Refacciones y cajas de repuesto



AÑO DE GARANTÍA
1
AÑO DE GARANTÍA

Básculas electrónicas de plataforma de acero, plegables TRUPER

- Plataforma con textura antiderrapante



150 h

Uso continuo

6 Patas para mayor estabilidad (BAS-600PLA)

El código 15733 cambia de clave Durante la transición, el sistema puede referir a la nueva clave



Barandal amplio para estabilizar la carga

Producto mejorado Mayor capacidad de carga

NUEVO

No disponible hasta el mes de introducción

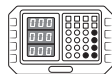

Display LCD con luz verde de fondo para mayor visibilidad

Nuevo diseño

Display con números más grandes para mejor visibilidad

BAS-200PLA, BAS-100PLA y BAS-80PLA

Disponibles a partir del 2o. trimestre 2025

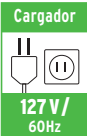

127 V / 60Hz



600 kg

500 kg

200 kg

100 kg

80 kg

Código:	15733	Clave anterior: BAS-500PLA	103721	15732	15729	103112
Clave:	BAS-600PLA		BAS-501PLA	BAS-200PLA	BAS-100PLA	BAS-80PLA
División / pesada mínima:	100 g / 2 kg		100 g / 2 kg	50 g / 1 kg	20 g / 0.4 kg	10 g / 0.2 kg
Peso:	34 kg		22 kg	16 kg	11 kg	7 kg
Plataforma:	60 x 80 cm		50 x 60 cm	40 x 50 cm	31 x 40 cm	30 x 34 cm
Dimensiones:	L 60 x F 80 x A 109 cm		L 50 x F 60 x A 100 cm	L 40 x F 50 x A 94 cm	L 31 x F 40 x A 75 cm	L 30 x F 34 x A 66 cm
Mayoreo:	\$5,850	NC 2	\$3,450	\$2,695	\$2,095	\$1,750
Medio May.:	\$6,450		\$3,750	\$2,950	\$2,315	\$1,915
Público:	\$7,000		\$4,150	\$3,250	\$2,550	\$2,105
Caja:	1 / MM.00		1 / MM.00		1 / MM.00	

Básculas electrónicas de plataforma de acero inoxidable, plegables TRUPER

- Fácil limpieza
- Para uso alimentario



150 h

Uso continuo

360°
2 Rodajas fijas y 2 con freno manual y balero



Barandal amplio para estabilizar la carga

Plataforma de acero inoxidable

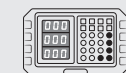

Display LCD con luz verde de fondo para mayor visibilidad

NUEVOS

No disponibles hasta el mes de introducción

Cargador

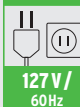

127 V / 60Hz



600 kg

200 kg

Básculas electrónicas de plataforma de acero, plegables PRETUL

- Plataforma con textura antiderrapante



120 h

Uso continuo

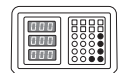

Display LCD con luz verde de fondo para mayor visibilidad

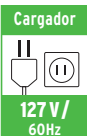

127 V / 60Hz



200 kg

100 kg

Código:	103772	103771	28462	28461
Clave:	BAS-600PLI	BAS-200PLI	BAS-200PLAP	BAS-100PLAP
División / pesada mínima:	100 g / 2 kg	50 g / 1 kg	50 g / 1 kg	20 g / 0.4 kg
Peso:	35 kg	19 kg	15 kg	8 kg
Plataforma:	60 x 80 cm	40 x 50 cm	40 x 50 cm	30 x 40 cm
Dimensiones:	L 60 x F 80 x A 120 cm	L 40 x F 50 x A 94 cm	L 40 x F 50 x A 85 cm	L 30 x F 40 x A 74 cm
Mayoreo:	\$6,650	\$3,115	\$1,975	\$1,495
Medio May.:	\$7,350	\$3,450	\$2,175	\$1,650
Público:	\$8,150	\$3,750	\$2,395	\$1,815
Caja:	1 / MM.00		1 / MM.00	

Básculas electrónicas multifunciones

- Unidad de medida: kg / lb
- Pesada mínima: 100 g (0.2 lb)
- Platos de acero inoxidable
- Incluyen adaptador c.a. / c.c.
- Uso comercial
- Pantallas LCD con luz verde de fondo para mayor visibilidad
- Funciones: TARA (peso neto sin recipiente) Conteo de piezas Caja registradora

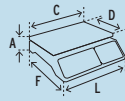

Básculas electrónicas multifunciones **TRUPER**



Código:	100871	103131	15241	102651
Clave:	BASE-40T	BASE-40U	BASE-40•	BASE-20
División mínima:	5 g / 0.01 lb	5 g / 0.01 lb	5 g / 0.01 lb	2 g / 0.004 lb
Memorias:	4	4	4	9
Batería recargable:	150 h uso continuo	150 h uso continuo	150 h uso continuo	56 h uso continuo
Teclado:	Push acero inoxidable	Push acero inoxidable	Push acero inoxidable	Push plástico
Medidas báscula:	L 35 x F 39 x A 48 cm	L 34 x F 35 x A 12 cm	L 34 x F 35 x A 12 cm	L 27 x F 30 x A 12 cm
Medidas plato:	C 34 x D 24 cm	C 34 x D 24 cm	C 34 x D 24 cm	C 28 x C 20 cm
Mayoreo:	\$1,495 NC 2	\$1,495 NC 2	\$1,265 NC 2	\$955 NC 2
Medio May.:	\$1,650	\$1,650	\$1,385	\$1,050
Público:	\$1,815	\$1,815	\$1,525	\$1,150
Caja / Máster:	1 / 4 / MM 00	1 / 4 / MM 00	1 / 4 / MM 00	1 / 8 / MM 00

Básculas electrónicas multifunciones **PRETUL**



Código:	29966*	27119
Clave:	BASE-40P•	BASE-30P
División mínima:	5 g / 0.01 lb	
Memorias:	4	9
Batería recargable:	120 h uso continuo	40 h uso continuo
Teclado:	Push plástico	Push plástico
Medidas báscula:	L 34 x F 32 x A 11 cm	L 30 x F 27 x A 11 cm
Medidas plato:	C 34 x D 23 cm	C 30 x D 22 cm
Mayoreo:	\$775 NC 2	\$685 NC 2
Medio May.:	\$845	\$755
Público:	\$935	\$835
Caja / Máster:	1 / 4 / MM 00	1 / 8 / MM 00

Básculas romanas de resorte **TRUPER**

- Protección de sobrecarga
- Para uso comercial e industrial
- Mecanismo de doble resorte



Código:	17088	13519
Clave:	BAS-100R	BAS-50R
División / pesada mínima:	1 kg / 10 kg	0.5 kg / 5 kg
Largo total:	50 cm	39 cm
Mayoreo:	\$385 NC 3	\$215 NC 3
Medio May.:	\$415	\$235
Público:	\$465	\$259
Caja / Máster:	3 / 30 / MM 00	

Básculas romanas de resorte **PRETUL**



Código:	21255	21254	21253	21252
Clave:	BAS-100P	BAS-50P•	BAS-25P	BAS-12P
División / pesada mínima:	1 kg / 10 kg	0.5 kg / 5 kg	0.5 kg / 5 kg	0.25 kg / 2.5 kg
Largo total:	34 cm	31 cm	24 cm	17 cm
Mayoreo:	\$103 NC 3	\$64 NC 3	\$50 NC 3	\$36 NC 3
Medio May.:	\$113	\$69	\$56	\$40
Público:	\$125	\$77	\$62	\$44
Caja / Máster:	4 / 36 / MM 00	4 / 48 / MM 00	6 / 72 / MM 00	6 / 96 / MM 00

Báscula electrónica para equipaje, 50 kg **TRUPER**

- Diseño portátil y ligero
- Apagado automático



Código:	100787
Clave:	BASE-50M
Unidad de medida:	kg / lb / oz / g
División / pesada mínima:	1 g / 200 g
Peso:	84 g
Mayoreo:	\$149 NC 2
Medio May.:	\$165
Público:	\$179
Caja / Máster:	3 / 96 / MM 00

Básculas electrónicas para cocina, capacidad 5 kg

- Pantallas LCD
- Apagado automático
- Función TARA
- Diseño compacto y ligero
- Indicador de batería baja
- Función TARA (peso neto sin recipiente)
- Indicador de sobrepeso

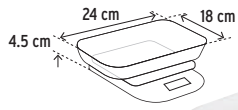
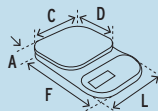

Plato de ABS

Plato de acero inoxidable

Plato de vidrio templado

Plato de ABS

Plato de polipropileno

Incluye tazón de poliestireno

Display LCD con luz blanca de fondo de fácil lectura

Display LCD con luz verde de fondo para mayor visibilidad

TRUPER

PRETUL

Código:	102421	103116	15160	15161*	28309
Clave:	BASE-5T	BASE-5EA	BASE-5EC	BASE-5EP*	BASE-5EPP
Unidad de medida:	g / oz / lb	g / oz	g / oz	g / oz	g / oz
División mínima:	1 g / 0.07 oz / 0.01 lb	1 g / 0.1 oz	1 g / 0.1 oz	1 g / 0.1 oz	1 g / 0.1 oz
Pesada mínima:	20 g / 1.4 oz / 0.2 lb	20 g / 2 oz	20 g / 2 oz	20 g / 2 oz	20 g / 2 oz
Cuerpo:	ABS	ABS	ABS	ABS	Polipropileno
Medidas plato:	C 14 x D 14 cm	C 14 x D 13 cm	C 14 x D 13 cm	C 14 x D 13 cm	Ø 15 cm
Medidas báscula:	L 16 x F 22 x A 5 cm	L 14 x F 21 x A 3 cm	L 14 x F 21 x A 4 cm	L 14 x F 21 x A 4 cm	L 16 x F 23 x A 4 cm
Pilas:	2 AAA (incluidas)	2 AAA (incluidas)	2 AAA (incluidas)	2 AAA (incluidas)	2 AA (incluidas)
Mayoreo:	\$259 NC 2	\$175 NC 2	\$185 NC 2	\$149 NC 2	\$89 NC 2
Medio May.:	\$285	\$189	\$205	\$165	\$99
Público:	\$315	\$209	\$225	\$179	\$109
Caja / Máster:	2 / 40 / MM 00		2 / 24 / MM 00		3 / 12 / MM 00

Básculas electrónicas de alta precisión TRUPER

- Alta precisión
- Funciones: TARA
- Inclusionen 2 pilas AAA
- Diseño compacto y ligero
- Apagado automático
- (peso neto sin recipiente)
- Plato de acero inoxidable

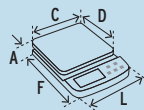

Báscula electrónica recargable y de pilas

- Funciona con pilas recargables y convencionales o con cable de alimentación USB (incluido)



Plato / charola desmontable



Uso continuo batería recargable



Incluye cable USB

Display LCD con luz verde de fondo para mayor visibilidad

3 kg



Uso continuo con pilas

Código:	102317
Clave:	BASE-3
Unidad de medida:	kg / lb / oz / g
División mínima:	0.1 g / 0.005 oz / 0.001 lb
Pesada mínima:	5 g / 0.25 oz / 0.05 lb
Cuerpo / cubierta:	ABS
Medidas plato:	C 15 x D 15 cm
Medidas báscula:	L 16 x F 23 x A 5 cm
Mayoreo:	\$415 NC 2
Medio May.:	\$455
Público:	\$500
Caja / Máster:	2 / 12 / MM 00

Básculas electrónicas de pilas

- Ideal para cocina, laboratorios y joyería



De pilas

Display LCD con luz azul de fondo para mayor visibilidad



500 g

La foto de este producto no está a escala

Código:	102316
Clave:	BASE-05B
Unidad de medida:	g / oz / ozt / dwt / ct / gn / tl
División mínima:	0.01 g / 0.005 oz
Pesada mínima:	0.2 g / 0.1 oz
Cuerpo / cubierta:	ABS / poliestireno
Medidas plato:	C 10 x D 10 cm
Medidas báscula:	L 11 x F 13 x A 2 cm
Mayoreo:	\$235 NC 2
Medio May.:	\$259
Público:	\$285
Caja / Máster:	2 / 30 / MM 00



De pilas

Display LCD con luz verde de fondo para mayor visibilidad



500 g

La foto de este producto no está a escala

Código:	100786
Clave:	BASE-05J
Unidad de medida:	g / oz / ct / gn
División mínima:	0.1 g / 0.005 oz
Pesada mínima:	2 g / 0.1 oz
Cuerpo / cubierta:	ABS / poliestireno
Medidas plato:	C 5 x D 5 cm
Medidas báscula:	L 7 x F 12 x A 2 cm
Mayoreo:	\$149 NC 2
Medio May.:	\$165
Público:	\$179
Caja / Máster:	4 / 96 / MM 00

Báscula mecánica para cocina, 5 kg PRETUL

- Incluye charola



Sistema de ajuste manual



Carcasa plástica

Indicador de fácil lectura



Código:	29973
Clave:	BASE-5CP
Unidad de medida:	g
División / Pesada mínima:	40 g / 400 g
Mayoreo:	\$115 NC 3
Medio May.:	\$127
Público:	\$139
Caja / Máster:	2 / 24 / MM 00

Básculas electrónicas colgantes TRUPER

- Ideales para la industria, rastros y carnicerías
- Apagado automático
- Indicador de sobrepeso
- Diseño portátil y ligero
- Función HOLD que congela la medición



Recargable **Uso continuo** 40 h

- Incluye cargador

Incluye control remoto
2 pilas AAA (incluidas)

127 V

Gancho fijo de acero inoxidable

Números grandes de 4 cm

Display LCD con luz blanca de fondo para mayor visibilidad

Gancho giratorio de acero

500 kg

De pilas
3 AA (incluidas)

Nueva imagen
Disponible a partir del 4o. trimestre 2025

Display LCD con luz azul de fondo para mayor visibilidad

Gancho extraíble de acero inoxidable

300 kg

Básculas electrónicas colgantes PRETUL

- Diseño portátil y ligero
- Apagado automático
- Función TARA (peso neto sin recipiente)
- Indicador de sobrepeso
- Cuerpo de ABS



NUEVO
No disponible hasta el mes de introducción

De pilas
3 AAA* (incluidas)

- Ideal para la industria, rastro y carnicerías

- Función HOLD que congela la medición

Gancho extraíble de acero inoxidable

Display LCD con luz blanca de fondo para mayor visibilidad

300 kg

De pilas
2 AAA (incluidas)

- Ideal para compras y viajes

Asa retráctil

Indicador de batería baja

Gancho extraíble de acero

Display LCD con luz azul de fondo para mayor visibilidad

50 kg

Báscula electrónica colgante TRUPER

Recargable



Uso continuo

- Para uso comercial
- 4 Memorias
- Indicador de sobrepeso
- Funciones: TARA (peso neto sin recipiente) Conteo de piezas Precio por kilo

Display LCD con luz verde de fondo para mayor visibilidad

Charola de Ø 33 cm de acero inoxidable

Usuario Cliente
Doble display: peso, precio y total

Refacciones

150 h

40 kg

Código:	102543	100788	29918	28180	102898
Clave:	BASE-500C	BASE-300C	BASE-300CP	BASE-50CP	BASE-40C
Unidad de medida:	kg / lb / N	kg / lb / N	kg / lb / N	kg / lb / oz / JIN	kg / lb
División / Pesada mínima:	200 g / 4 kg	100 g / 2 kg	100 g / 2 kg	0-10 kg = 5 g, 10-50 kg = 10 g / 200 g	5 g / 100 g
Peso:	1.4 kg	300 g	335 g	105 g	3.3 kg
Mayoreo:	\$3,450 NC 2	\$1,265 NC 2	\$745 NC 2	\$105 NC 2	\$2,585 NC 2
1/2 Mayoreo:	\$3,750	\$1,385	\$825	\$119	\$2,850
Público:	\$4,150	\$1,525	\$905	\$129	\$3,150
Caja / Máster:	1 / 10 / MM 00	1 / 20 / MM 00	2 / 20 / MM 00	3 / 96 / MM 00	1 / 4 / MM 00

Báscula mecánica colgante TRUPER

- Para uso comercial



30 cm

40 cm

Doble carátula de Ø 25 cm

Cucharón de acero galvanizado

Dinamómetro mecánico

Refacciones

Cucharón desmontable que facilita la colocación de los productos

10 kg

Código:	17087
Clave:	BAS-10C
Unidad de medida:	kg
División / Pesada mínima	25 g / 250 g
Peso:	2.3 kg
Mayoreo:	\$1,150 NC 2
1/2 Mayoreo:	\$1,250
Público:	\$1,375
Caja:	1 / MM 00

Básculas mecánicas con cucharón TRUPER

- Para uso comercial



30 cm

40 cm

Cucharón de acero galvanizado

Refacciones

Incluye pera de contrapeso

10 kg **5 kg**

Código:	17084	17083
Clave:	BAS-10M	BAS-5M
Unidad de medida:	kg	kg
División / Pesada mínima	10 g / 100 g	
Peso:	3.3 kg	2.9 kg
Mayoreo:	\$1,085 NC 2	\$1,020 NC 2
1/2 Mayoreo:	\$1,190	\$1,120
Público:	\$1,300	\$1,235
Caja:	1 / MM 00	

Selladoras de impulso TRUPER

- Regulador de temperatura para sellar diferentes tipos de bolsas plásticas hasta calibre 2,000 (0.5 mm)
- Incluyen 2 juegos de resistencia y banda de teflón

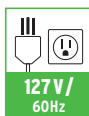
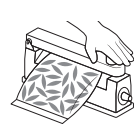

Temporizador ajustable en rango de 1 a 4 segundos

400 W **300 W**

Código:	103220	103189
Clave:	SETE-30	SETE-20
Longitud máx. de sellado:	30 cm	20 cm
 L 45 x F 9 x A 26 cm	L 33 x F 8 x A 23 cm	
Peso:	3 kg	2 kg
Mayoreo:	\$715 NC 2	\$515 NC 2
1/2 Mayoreo:	\$785	\$565
Público:	\$865	\$615
Caja / Máster:	1 / 10 / MM 00	

Bieldo soldado, mango largo 48" (122 cm) TRUPER

- Ideal para caballerizas, ranchos, granjas y manejo de estiércol

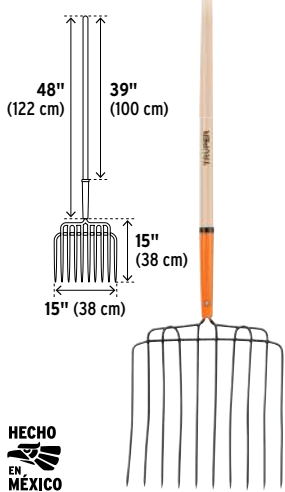

HECHO EN MÉXICO

Bieldos forjados para paja, mango largo 48" (122 cm) TRUPER

Tipo Barley
Mayor capacidad de carga que los bieldos tradicionales

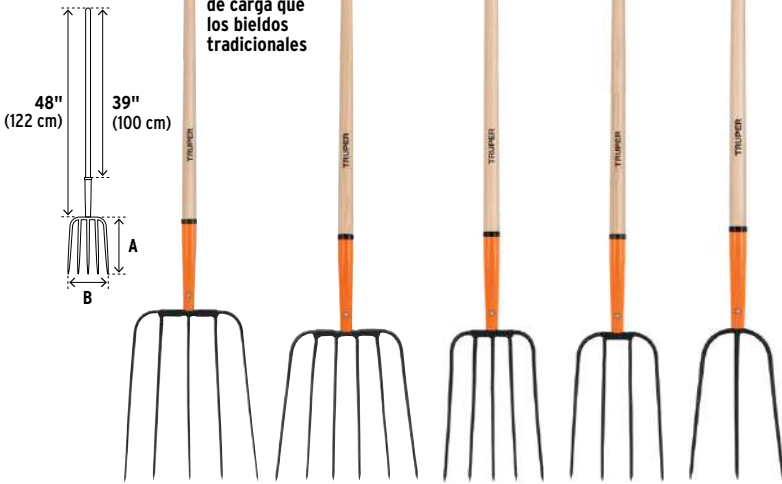

Mangos de reposición
Ver en página 224 >>



Bieldos forjados para paja, mango largo de acero 49" (126 cm) TRUPER

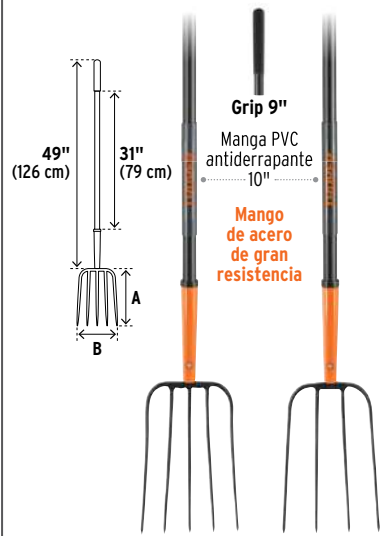

Código:	102562	11008	11009	11006	11003	11000	102101	102100
Clave:	BPJ-10L	BPJ-5B	BPJ-6	BPJ-5	BPJ-4	BPJ-3	BPJ-5M	BPJ-4M
Dientes:	10	5	6	5	4	3	5	4
Dimensiones (B x A):	15" x 15" (38 x 38 cm)	13 1/2" x 16 1/4" (34 x 41 cm)	13" x 13 1/4" (33 x 34 cm)	9" x 12 3/4" (23 x 32 cm)	8 1/2" x 12 3/4" (22 x 32 cm)	8" x 12 3/4" (20 x 32 cm)	9" x 12 3/4" (23 x 32 cm)	8 1/2" x 12 3/4" (22 x 32 cm)
Mayoreo:	\$515 NC 3	\$535 NC 3	\$535 NC 3	\$435 NC 3	\$415 NC 3	\$395 NC 3	\$385 NC 3	\$359 NC 3
1/2 Mayoreo:	\$565	\$595	\$595	\$475	\$445	\$435	\$415	\$399
Público:	\$615	\$655	\$655	\$525	\$495	\$475	\$465	\$439
Atado:	3 / MM 00		3 / MM 00				3 / MM 00	

Bieldos forjados para paja, puño "Y" TRUPER

- Asa electrosoldada 100% más resistente



HECHO EN MÉXICO

Bieldos forjados para paja, puño "Y", mango de acero TRUPER

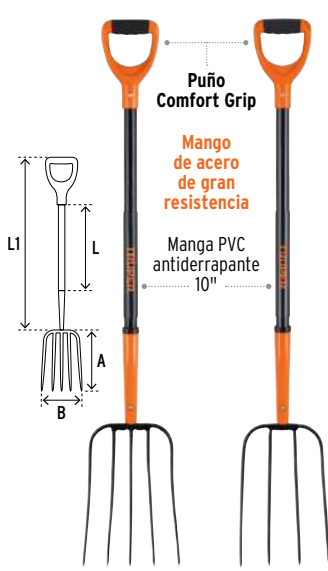

Bieldos forjados para jardín, puño "Y" TRUPER



Bieldo cabeza plástica TRUPER

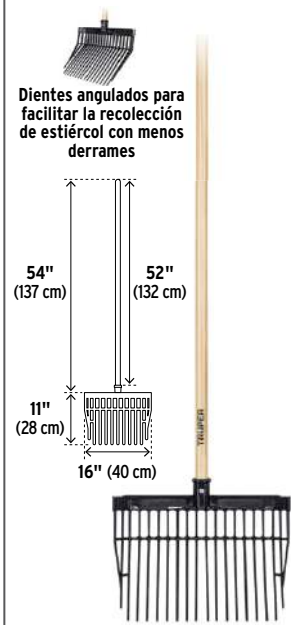

Código:	11015	11012	102114	102113	11021	11018	101540	19998
Clave:	BPJ-5C	BPJ-4C	BPJ-5MC	BPJ-4MC	BJ-4	BJ-4P	BJ-4PC	BF-16
Dientes:	5	4	5	4	4	4	4	16
Dimensiones (B x A x L):	9" x 12 3/4" x 16" (23 x 32 x 41 cm)	8 1/2" x 12 3/4" x 16" (22 x 32 x 41 cm)	9" x 12 3/4" x 20" (23 x 32 x 51 cm)	8 1/2" x 12 3/4" x 20" (22 x 32 x 51 cm)	6 1/2" x 10 1/2" x 16" (17 x 27 x 41 cm)	6 1/2" x 10 1/2" x 12" (17 x 27 x 30 cm)	7" x 11 1/2" x 12" (18 x 29 x 30 cm)	16" x 11" x 52" (40 x 28 x 132 cm)
Largo mango (L):	34" (86 cm)	34" (86 cm)	37" (95 cm)	37" (95 cm)	34" (86 cm)	29" (73 cm)	29" (73 cm)	54" (137 cm)
Mayoreo:	\$435 NC 3	\$415 NC 3	\$385 NC 3	\$359 NC 3	\$429 NC 3	\$375 NC 3	\$389 NC 3	\$239 NC 3
1/2 Mayoreo:	\$475	\$445	\$415	\$399	\$469	\$409	\$429	\$265
Público:	\$525	\$495	\$465	\$439	\$519	\$450	\$469	\$289
Atado:	3 / MM 00		3 / MM 00		3 / MM 00			3 / MM 00

Bombas periféricas

- Profundidad máxima de succión: 8 m
- Velocidad: 3,450 rpm
- Ø Entrada / Salida: 1" NPT
- Motor cerrado que reduce el mantenimiento e incrementa el tiempo de vida

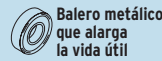

Bombas periféricas 1/2 HP

TRUPER expert

TRUPER

FOSET

PRETUL

Código:	10068*	12111*	46237	49877*	27019*
Clave:	BOAP-1/2	BOAP-1/2A2	BOAP-1/2F2	BOAP-1/2F	BOAP-1/2P3
Consumo:	4.7 A	3.5 A	2.8 A	3 A	3 A
Embobinado de motor:	Bobinas de cobre 2X mayor durabilidad que las de aluminio	Aluminio	Aluminio		Aluminio
Altura máxima:	45 m	40 m	30 m	25 m	20 m
Flujo máximo:	42 L/min	40 L/min	32 L/min	31 L/min	30 L/min
Ciclo de trabajo a corriente nominal:	50 min de trabajo x 20 min de descanso Máximo diario: 6 horas	25 min de trabajo x 15 min de descanso Máximo diario: 6 horas	20 min de trabajo x 15 min de descanso Máximo diario: 6 horas		20 min de trabajo x 15 min de descanso Máximo diario: 6 horas
Garantía:	5 años de garantía	2 años de garantía	1 año de garantía		1 año de garantía
Dimensiones:	L 12 x F 26 x A 16 cm		L 12 x F 25 x A 15 cm		L 12 x F 24 x A 15 cm
Peso:	5.3 kg		3.6 kg		3.4 kg
Mayoreo:	USO AGRÍCOLA SIN IVA \$815 NC 1	\$545 NC 1	NC 1		NC 1
1/2 Mayoreo:	\$895	\$595			
Público:	\$985	\$655			
Caja / Máster:	1 / 4 / MM 0		1 / 6 / MM 1		

Bombas periféricas 3/4 y 1 HP

TRUPER expert

TRUPER

TRUPER expert

TRUPER

Bomba periférica 1/2 HP con control automático

NUEVO

No disponible hasta el mes de introducción

Control electrónico automático que evita la operación en seco e incrementa la presión al detectar flujo de agua y baja presión

Código:	10069*	12113*	10070*	12114*	103779
Clave:	BOAP-3/4	BOAP-3/4A2	BOAP-1	BOAP-1A2	BOAP-1/2A2C
Consumo:	7.2 A	7.3 A	10.4 A	8 A	3.5 A
Embobinado de motor:	Bobinas de cobre, 2X mayor durabilidad que las de aluminio	Aluminio	Bobinas de cobre, 2X mayor durabilidad que las de aluminio	Aluminio	Aluminio
Altura máxima:	65 m	55 m	70 m	60 m	30 m*
Flujo máximo:	45 L/min	40 L/min	50 L/min	45 L/min	35 L/min*
Ciclo de trabajo a corriente nominal:	50 min de trabajo x 20 min de descanso. Máximo diario: 6 horas				25 min de trabajo x 15 min de descanso Máximo diario: 6 horas
Garantía:	5 años de garantía	2 años de garantía	5 años de garantía	2 años de garantía	2 años de garantía
Dimensiones:	L 14 x F 29 x A 18 cm			L 14 x F 31 x A 18 cm	L 14 x F 29 x A 18 cm
Peso:	8.5 kg			10 kg	8 kg
Mayoreo:	USO AGRÍCOLA SIN IVA \$1,750 NC 2	\$1,155 NC 2	\$1,975 NC 2	\$1,265 NC 2	\$1,150 NC 1
1/2 Mayoreo:	\$1,915	\$1,265	\$2,175	\$1,385	\$1,275
Público:	\$2,105	\$1,385	\$2,395	\$1,525	\$1,395
Caja / Máster:	1 / NA / MM 0			1 / 2 / MM 0	1 / NA / MM 0



Todas las bombas cumplen la norma: NOM-003-SCFI
*Información actualizada en catálogo digital vs. impreso.

Bombas periféricas autocebantes

- Ideales para áreas de difícil acceso
- Motor cerrado que reduce el mantenimiento e incrementa el tiempo de vida
- Válvula antirretorno que permite el funcionamiento cuando hay aire en la tubería

- Cuerpo robusto de hierro fundido
- Profundidad máxima de succión: 8 m
- Velocidad: 3,450 rpm
- Ø Entrada / Salida: 1" NPT



Impulsor de latón



Balero metálico que alarga la vida útil



IP X4



Solo requieren ser cebadas la primera vez que van a utilizarse

Bombas periféricas autocebantes TRUPER

Motor con bobinas de cobre
2X mayor durabilidad que las de aluminio



1 HP

3/4 HP

1/2 HP

Código:	12782	12781	12780
Clave:	BOPA-1	BOPA-3/4	BOPA-1/2
Consumo:	11 A	8 A	5 A
Altura máxima:	60 m	55 m	30 m
Flujo máximo:	60 L/min	45 L/min	40 L/min
Ciclo de trabajo a corriente nominal:	50 min de trabajo x 20 min de descanso. Máximo diario: 6 horas		
Dimensiones:	L 18 x F 27 x A 25 cm	L 17 x F 27 x A 24 cm	L 16 x F 24 x A 22 cm
Peso:	12 kg	10 kg	7 kg
Mayoreo:	\$2,215 NC 2	\$1,975 NC 2	\$1,265 NC 2
1/2 Mayoreo:	\$2,450	\$2,175	\$1,385
Público:	\$2,685	\$2,395	\$1,515
Caja:	1 / MM 0		

USO AGRÍCOLA SIN IVA
Aplica solo en México

Bombas periféricas autocebantes

PRETUL

- Motor con bobinas de aluminio



1 HP

3/4 HP

1/2 HP

Código:	29935	29934	29933
Clave:	BOPA-1P	BOPA-3/4P	BOPA-1/2P
Consumo:	9 A	8 A	4.5 A
Altura máxima:	55 m	45 m	28 m
Flujo máximo:	45 L/min	40 L/min	35 L/min
Ciclo de trabajo a corriente nominal:	20 min de trabajo x 15 min de descanso. Máximo diario: 6 horas		
Dimensiones:	L 16 x F 28 x A 21 cm	L 16 x F 28 x A 21 cm	L 15 x F 24 x A 19 cm
Peso:	10 kg	9 kg	6 kg
Mayoreo:	\$1,565 NC 2	\$1,385 NC 2	\$865 NC 2
1/2 Mayoreo:	\$1,715	\$1,515	\$955
Público:	\$1,885	\$1,650	\$1,050
Caja:	1 / MM 0		



NUEVOS
No disponibles hasta el mes de introducción

Bombas centrífugas

- Motor de inducción tipo jaula de ardilla con arranque por capacitor de uso continuo y bobinas de aluminio
- Ventilación interna permite el ingreso de aire fresco
- Temperatura de agua máximo 40 °C
- Protector térmico, alarga la vida del motor

- A prueba de goteo
- Cuerpo robusto de hierro fundido
- Profundidad máxima de succión: 8 m
- Velocidad: 3,450 rpm
- Ø Entrada / Salida: 1 1/4" NPT / 1" NPT



Impulsor de nylon más ligero que el latón, previene la oxidación y brinda mayor facilidad de arranque



Balero metálico que alarga la vida útil

HECHO EN MÉXICO



Bombas centrífugas TRUPER expert

Doble voltaje de alimentación 115 V / 230 V
Reduce el consumo de corriente en 230 V



1 HP

3/4 HP

1/2 HP

Código:	100433	100432	100431
Clave:	BOAC-1AX	BOAC-3/4AX	BOAC-1/2AX
Consumo:	15.4 / 7.7 A	12.6 / 6.3 A	9.8 / 4.9 A
Altura máxima:	33 m	27 m	24 m
Flujo máximo:	160 L/min	150 L/min	145 L/min
Factor de servicio:	1.4	1.6	1.6
Punto de mayor eficiencia:	140 L/min a 20 m	125 L/min a 14 m	110 L/min a 14 m
Dimensiones:	L 18 x F 36 x A 21 cm	L 17 x F 35 x A 20 cm	L 17 x F 34 x A 20 cm
Peso:	17 kg	15 kg	13 kg
Mayoreo:	\$2,150 NC 1	\$1,975 NC 1	\$1,650 NC 1
1/2 Mayoreo:	\$2,350	\$2,175	\$1,815
Público:	\$2,595	\$2,395	\$1,995
Caja:	1 / MM 0		



Bombas centrífugas TRUPER



1 HP

3/4 HP

1/2 HP

Código:	100430	100389	100388
Clave:	BOAC-1A	BOAC-3/4A	BOAC-1/2A
Consumo:	13.5 A	10.6 A	6.6 A
Altura máxima:	27 m	23 m	18 m
Flujo máximo:	160 L/min	145 L/min	120 L/min
Factor de servicio:	1.1	1.1	1.1
Punto de mayor eficiencia:	105 L/min a 17 m	100 L/min a 14 m	105 L/min a 8 m
Dimensiones:	L 18 x F 34 x A 21 cm	L 16 x F 32 x A 21 cm	L 16 x F 30 x A 21 cm
Peso:	15 kg	12 kg	11 kg
Mayoreo:	\$1,925 NC 1	\$1,650 NC 1	\$1,485 NC 1
1/2 Mayoreo:	\$2,115	\$1,815	\$1,650
Público:	\$2,325	\$1,995	\$1,795
Caja:	1 / MM 0		



Todas las bombas eléctricas cumplen la norma: NOM-003-SCFI

Bombas centrífugas, modelo europeo

- Profundidad máxima de succión: 8 m
- Motor cerrado que reduce el mantenimiento e incrementa el tiempo de vida
- Velocidad: 3,450 rpm
- Ligeras y silenciosas



Balero metálico que alarga la vida útil



Bombas centrífugas, modelo europeo TRUPER expert

- Motor con bobinas de cobre 2X más durables que las de aluminio

Nueva imagen

Disponible a partir del 3er. trimestre 2025



Cumplen la norma: NOM-003-SCFI



2 HP



1 1/2 HP



1 HP



3/4 HP



1/2 HP

Código:	10066	10075	10074	10073	10072
Clave:	BOAC-2	BOAC-1/2	BOAC-1	BOAC-3/4	BOAC-1/2
Consumo:	18.5 A	15 A	11 A	7.6 A	5 A
Altura máxima:	42 m	42 m	36 m	28 m	23 m
Flujo máximo:	190 L/min	130 L/min	116 L/min	100 L/min	90 L/min
Ø Entrada / Salida:	1 1/2" NPT / 1" NPT		1" NPT		
Ciclo de trabajo a corriente nominal:	50 min de trabajo x 20 min de descanso. Máximo diario: 6 horas				
Dimensiones:	L 21 x F 37 x A 26 cm	L 21 x F 36 x A 26 cm	L 19 x F 31 x A 25 cm	L 19 x F 31 x A 25 cm	L 17 x F 27 x A 22 cm
Peso:	20 kg	17 kg	12 kg	10 kg	7.4 kg
Mayoreo:	\$4,450 NC 2	\$4,150 NC 2	\$2,950 NC 2	\$2,695 NC 2	\$1,975 NC 2
1/2 Mayoreo:	\$4,950	\$4,550	\$3,250	\$2,950	\$2,175
Público:	\$5,450	\$5,050	\$3,550	\$3,250	\$2,395
Caja:	1 / MM 0				

Bombas sumergibles para agua limpia, tipo bala

- Uso agrícola
- Cuerpo de acero inoxidable
- Velocidad: 3,450 rpm

*USO AGRÍCOLA SIN IVA
Aplica solo en México



Balero metálico que alarga la vida útil



Incluyen caja de control de encendido con protector de sobrecorriente



Bombas para agua limpia, tipo bala TRUPER

- Motor con bobinas de cobre 2X más durables que las de aluminio
- Ciclo de trabajo a corriente nominal: 50 min de trabajo x 20 min de descanso. Máximo diario: 6 horas

- Profundidad de inmersión máxima: 80 m



Código	Clave	Potencia	Consumo	Altura máxima	Flujo máximo	Ø Salida	Ø Partículas	Etapas	Dimensiones (D x A)	Peso	Mayoreo	1/2 Mayoreo	Público
127 V Motor monofásico													
16933	BOS-1/2LM2	1/2 HP	6 A	30 m	120 L/min	1 1/4" NPT	2 mm	3	D 9 x A 62 cm	9 kg	\$3,150	\$3,450	\$3,750
16934	BOS-3/4LM2	3/4 HP	8.5 A	40 m	160 L/min	1 1/2" NPT	2.5 mm	4	D 9 x A 66 cm	10 kg	\$3,450	\$3,750	\$4,150
12625	BOS-1LM	1 HP	12 A	40 m	160 L/min	1 1/2" NPT	2.5 mm	4	D 9 x A 71 cm	12 kg	\$3,650	\$4,050	\$4,450
12626	BOS-1-1/2LM	1 1/2 HP	15.5 A	60 m	160 L/min	1 1/2" NPT	2.5 mm	6	D 9 x A 82 cm	14 kg	\$4,550	\$5,050	\$5,550
12627	BOS-2LM	2 HP	20 A	80 m	160 L/min	1 1/2" NPT	2.5 mm	8	D 9 x A 94 cm	17 kg	\$5,150	\$5,650	\$6,150
220 V Motor monofásico													
102974	BOS-1/2LM-2	1/2 HP	3.7 A	30 m	130 L/min	1 1/4" NPT	2 mm	3	D 9 x A 62 cm	9 kg	\$3,050	\$3,350	\$3,650
102975	BOS-1LM-2	1 HP*	6.2 A	40 m	180 L/min	1 1/2" NPT	2.5 mm	4	D 9 x A 71 cm	12 kg	\$3,550	\$3,950	\$4,350
102976	BOS-1-1/2LM-2	1 1/2 HP*	8 A	60 m	180 L/min	1 1/2" NPT	2.5 mm	6	D 9 x A 82 cm	14 kg	\$4,550	\$5,050	\$5,550
102977	BOS-2LM-2	2 HP*	10.5 A	80 m	180 L/min	1 1/2" NPT	2.5 mm	8	D 9 x A 94 cm	17 kg	\$5,150	\$5,650	\$6,150
102978	BOS-3LM-2	3 HP*	15 A	130 m	180 L/min	1 1/2" NPT	2.5 mm	13	D 9 x A 120 cm	22 kg	\$7,950	\$8,750	\$9,650
220 V Motor trifásico													
102979	BOS-5-1/2LM-2	5 1/2 HP	18 A	220 m	180 L/min	1 1/2" NPT	2.5 mm	22	D 9 x A 170 cm	32 kg	\$11,350	\$12,500	\$13,750

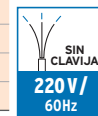
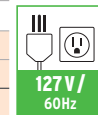

Bombas para agua limpia, tipo bala PRETUL

- Motor con bobinas de aluminio
- Ciclo de trabajo a corriente nominal: 50 min de trabajo x 20 min de descanso. Máximo diario: 3 horas

- Profundidad de inmersión máxima: 70 m



Código	Clave	Potencia	Consumo	Altura máxima	Flujo máximo	Ø Salida	Ø Partículas	Etapas	Dimensiones (D x A)	Peso	Mayoreo	1/2 Mayoreo	Público
28205	BOS-1/2LMP	1/2 HP	8.5 A	30 m	90 L/min	1 1/4" NPT	1.8 mm	4	D 9.5 x A 58 cm	9 kg	\$1,925	\$2,115	\$2,325
28204	BOS-3/4LMP	3/4 HP	12 A	40 m	90 L/min	1 1/4" NPT	1.8 mm	5	D 9.5 x A 62 cm	10 kg	\$2,150	\$2,350	\$2,595
28203	BOS-1LMP	1 HP	13.8 A	60 m	160 L/min	1 1/2" NPT	2 mm	6	D 9.5 x A 66 cm	10.5 kg	\$2,250	\$2,485	\$2,750
28202	BOS-1-1/2LMP	1 1/2 HP	18.4 A	60 m	160 L/min	1 1/2" NPT	2 mm	7	D 9.5 x A 81 cm	13 kg	\$2,585	\$2,850	\$3,150
28201	BOS-2LMP	2 HP	23.5 A	80 m	160 L/min	1 1/2" NPT	2 mm	9	D 9.5 x A 96 cm	16 kg	\$3,050	\$3,350	\$3,650

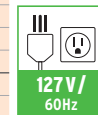



Bombas sumergibles para agua limpia, uso rudo

- Profundidad máx. de inmersión: 5 m
- Velocidad: 3,500 rpm
- Ø Salida de manguera: 1"
- Incluyen flotador para detectar bajo nivel de agua
- Ciclo de trabajo: 50 min de trabajo x 20 min de descanso. Máximo diario: 6 horas
- Cable de alimentación: 10 m

Motor con bobinas de cobre
2X mayor durabilidad que las de aluminio

Balero metálico que alarga la vida útil

AGUA LIMPIA



2 AÑOS DE GARANTÍA
- 2 AÑOS DE GARANTÍA

127 V / 60Hz



Bombas sumergibles para agua limpia, uso rudo, cuerpo de aluminio TRUPER

- Impulsor de aluminio
- Conector para manguera de descarga



Rejillas filtradoras de partículas



1 HP

3/4 HP

1/2 HP

Bombas sumergibles para agua limpia, uso rudo, cuerpo de hierro TRUPER

- Impulsor de PPO
- Conector para manguera de descarga



1 HP

3/4 HP

1/2 HP

Rejillas filtradoras de partículas

Código:	15003	15002	15001	100171	100170	100169
Clave:	BOS-1LPX	BOS-3/4LPX	BOS-1/2LPX	BOS-1LH	BOS-3/4LH	BOS-1/2LH
Consumo:	10.5 A	8.5 A	5.7 A	9.6 A	7.7 A	6 A
Altura máxima:	33 m	26 m	18 m	30 m	25 m	20 m
Flujo máximo:	117 L/min	108 L/min	97 L/min	140 L/min	125 L/min	120 L/min
Ø Partículas:		3.5 mm		3.4 mm	3.4 mm	3.1 mm
Dimensiones:	Ø 17 x A 37 cm	Ø 15 x A 36 cm	Ø 14 x A 35 cm	Ø 17 x A 38 cm	Ø 15 x A 35 cm	Ø 14 x A 35 cm
Peso:	11 kg	9.5 kg	7 kg	17 kg	14 kg	11 kg
Mayoreo:	\$3,595 NC 2	\$3,295 NC 2	\$2,585 NC 2	\$3,725 NC 2	\$3,295 NC 2	\$2,745 NC 2
1/2 Mayoreo:	\$3,965	\$3,650	\$2,850	\$4,095	\$3,650	\$3,025
Público:	\$4,365	\$3,995	\$3,150	\$4,500	\$3,995	\$3,325
Caja / Máster:		1 / 2 / MM 0			1 / NA / MM 0	

Bombas sumergibles para agua limpia, plásticas

- Velocidad: 3,450 rpm
- Ø Salida de manguera: 1" y 1 1/4"
- Incluyen flotador para detectar bajo nivel de agua

Balero metálico que alarga la vida útil

AGUA LIMPIA



127 V / 60Hz



Bombas sumergibles para agua limpia, plásticas TRUPER

- Conector para manguera de descarga

2 AÑOS DE GARANTÍA

Producto mejorado
15% Mayor capacidad de flujo de agua
Disponible a partir del 2o. trimestre 2025

Motor con bobinas de cobre
2X mayor durabilidad que las de aluminio



1 HP

3/4 HP

1/2 HP

Base de succión con rejilla filtradora de partículas

Bombas sumergibles para agua limpia, plásticas PRETUL

- Motor con bobinas de aluminio
- Conector para manguera de descarga

1 AÑO DE GARANTÍA



1 HP

3/4 HP

1/2 HP

Base de succión con rejilla filtradora de partículas

Código:	12602*	12600*	12601*	27197	27196	27195
Clave:	BOS-1LP	BOS-3/4LP	BOS-1/2LP	BOS-1LPP	BOS-3/4LPP	BOS-1/2LPP
Consumo:	6 A	4 A	3.2 A	4.6 A	3.8 A	2.5 A
Altura máxima:	10 m	8.5 m	8 m	8.5 m	7.5 m	6.5 m
Flujo máximo:	240 L/min	170 L/min	140 L/min	250 L/min	162 L/min*	119 L/min*
Profundidad máx. de inmersión:	8 m	7 m	5 m	7 m		
Cable de alimentación:	11 m	10 m		10 m		
Ø Salida tubería:		1" y 1 1/2"		1" y 1 1/2"	1" y 1 1/4"	1" y 1 1/4"
Ø Partículas:		5 mm		7.2 mm		
Ciclo de trabajo a corriente nominal:	50 min de trabajo x 20 min de descanso. Máximo diario: 6 horas			20 min de trabajo x 15 min de descanso. Máximo diario: 6 horas		
Dimensiones:	Ø 16 x A 32 cm	Ø 16 x A 30 cm		Ø 15 x A 30 cm		Ø 13 x A 26 cm
Peso:	5.5 kg	4.5 kg	4.2 kg	5 kg	3.9 kg	3.7 kg
Mayoreo:	\$1,615 NC 2	\$1,425 NC 2	\$1,385 NC 2	\$1,195 NC 2	\$975 NC 2	\$915 NC 2
1/2 Mayoreo:	\$1,785	\$1,575	\$1,515	\$1,315	\$1,075	\$1,015
Público:	\$1,950	\$1,725	\$1,650	\$1,445	\$1,185	\$1,115
Caja / Máster:		1 / 4 / MM 0		1 / 4 / MM 0		



Todas las bombas cumplen la norma: NOM-003-SCFI
*Información actualizada en catálogo digital vs. impreso.



Bombas sumergibles para agua sucia, uso rudo TRUPER

- Incluyen flotador para detectar bajo nivel de agua
- Conector para manguera de descarga

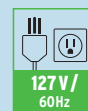
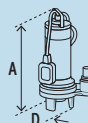
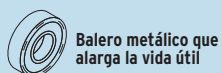

Bombas sumergibles para agua sucia, cuerpo de acero inoxidable

- Velocidad: 3,450 rpm
- Cable de alimentación: 10 m



Base de succión de partículas ■



1 1/2 HP



1 HP

Bombas sumergibles para agua sucia, cuerpo de acero inoxidable y hierro

- Velocidad: 3,350 rpm
- Cable de alimentación: 10 m



Base de succión de partículas ■



1 1/2 HP



1 HP

NUEVOS

No disponibles hasta el mes de introducción

Código:	12608	12607	104078	104077
Clave:	BOS-1-1/2SM	BOS-1SM	BOS-1-1/2SI	BOS-1SI
Consumo:	7 A	6 A	12.2 A	9.6 A
Altura máxima:	10 m	8 m	17 m	13.5 m
Flujo máximo:	283 L/min	216 L/min	560 L/min	360 L/min
Profundidad máx. de inmersión:	7 m	7 m	7 m	7 m
Ø Salida para manguera:	2"	2"	2"	2"
Ø Salida para tubería:	1 1/2" y 2"	1 1/2" y 2"	2"	2"
Ø Partículas ■:	34 mm	34 mm	30 mm	25 mm
Ciclo de trabajo a corriente nominal:	50 min de trabajo x 20 min de descanso Máximo diario: 6 horas		50 min de trabajo x 20 min de descanso Máximo diario: 6 horas	
Dimensiones:	D 16 x A 37 cm	D 16 x A 35 cm	D 19 x A 45 cm	D 19 x A 41 cm
Peso:	7 kg	6 kg	18.6 kg	14.5 kg
Mayoreo:	\$2,350 NC 2	\$2,175 NC 2	\$4,850 NC 2	\$4,250 NC 2
1/2 Mayoreo:	\$2,550	\$2,375	\$5,350	\$4,650
Público:	\$2,850	\$2,615	\$5,850	\$5,150
Caja / Máster:	1 / 4 / MM 0		1 / MM 0	

Bombas sumergibles para agua sucia, plásticas

- Velocidad: 3,450 rpm
- Cable de alimentación: 10 m
- Incluyen flotador para detectar bajo nivel de agua
- Conector para manguera de descarga

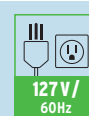

Bombas sumergibles para agua sucia, plásticas TRUPER



Base de succión de partículas ■



1 1/2 HP



1 HP

NUEVO



1/2 HP

Bombas sumergibles para agua sucia, plásticas PRETUL

- Motor con bobinas de aluminio



1 1/2 HP



1 HP

Código:	12604	12603	103733	27199	27198
Clave:	BOS-1-1/2SP	BOS-1SP	BOS-1/2SP	BOS-1-1/2SPP	BOS-1SPP
Consumo:	7 A	6 A	3.8 A	6 A	5.5 A
Altura máxima:	9 m	8.5 m	6 m	8.5 m	8.5 m
Flujo máximo:	233 L/min	217 L/min	180 L/min	240 L/min	230 L/min
Profundidad de inmersión máx.:	5 m	5 m	5 m	7 m	7 m
Ø Salida para manguera:	1" y 1 1/4"	1" y 1 1/4"	1" y 1 1/4"	1" y 1 1/4"	1" y 1 1/4"
Ø Salida para tubería:	1" y 1 1/2"	1" y 1 1/2"	1" y 1 1/2"	1" y 1 1/2"	1" y 1 1/2"
Ø Partículas ■:	34 mm	34 mm	34 mm	33 mm	30 mm
Ciclo de trabajo a corriente nominal:	50 min de trabajo x 20 min de descanso. Máximo diario: 6 horas			20 min de trabajo x 15 min de descanso. Máximo diario: 6 horas	
Dimensiones:	D 16 x A 35 cm	D 16 x A 35 cm	D 16 x A 33 cm	D 15 x A 34 cm	D 15 x A 33 cm
Peso:	5.5 kg	5 kg	4.5 kg	5.7 kg	5.1 kg
Mayoreo:	\$1,750 NC 2	\$1,615 NC 2	\$1,305 NC 2	\$1,305 NC 2	\$1,195 NC 2
1/2 Mayoreo:	\$1,915	\$1,785	\$1,435	\$1,435	\$1,315
Público:	\$2,105	\$1,950	\$1,585	\$1,585	\$1,445
Caja / Máster:	1 / 4 / MM 0			1 / 4 / MM 0	



Todas las bombas cumplen la norma: NOM-003-SCFI

Bombas presurizadoras

- Encendido y apagado automático
- Uso doméstico
- Incrementan la presión, al detectar suministro de agua
- Incluyen conexiones de entrada y salida de agua
- Compactas y silenciosas
- Bajo consumo de energía



Motor con bobinas de cobre 2X mayor durabilidad que las de aluminio

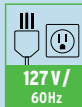

Bombas presurizadoras con sensor de presión regulable TRUPER

- Carcasa de aluminio
- Temperatura máxima del agua: 80 °C

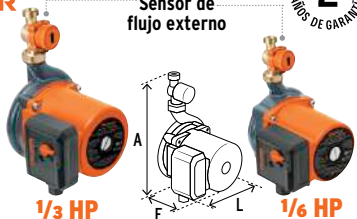

Sensor de flujo externo

2 AÑOS DE GARANTÍA
- AÑO DE GARANTÍA



Bombas presurizadoras TRUPER

- Carcasa de aluminio
- Temperatura máxima del agua: 80 °C
- Sensor de flujo integrado

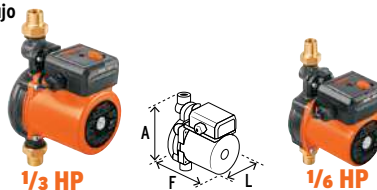

2 AÑOS DE GARANTÍA
- AÑO DE GARANTÍA



Bomba presurizadora PRETUL

NUEVO
No disponible hasta el mes de introducción

- Carcasa de ABS
- Temperatura máxima del agua 65 °C



1 AÑO DE GARANTÍA
- AÑO DE GARANTÍA



Código:	14637*	103355	103356	14635*
Clave:	PRE-1/3	PRE-1/6R	PRE-1/3S	PRE-1/6
Consumo:	2 A	1 A	2 A	1 A
Altura máxima:	12 m	9 m	12 m	9 m
Flujo máximo:	60 L/min	25 L/min	60 L/min	25 L/min
Velocidad:	3,600 rpm		3,600 rpm	
Nivel de presión:	Presión ajustable a 9, 11 y 12 m	Presión ajustable a 5, 7 y 9 m	Media 17 psi	Baja 13 psi
Presión máxima:	17 psi	13 psi	17 psi	13 psi
Ø Entrada / Salida:	3/4" NPT	1/2" NPT	3/4" NPT	1/2" NPT
Servicios / Tomas simultáneas de agua:	2 Servicios / 3 Tomas	1 Servicio / 2 Tomas	2 Servicios / 3 Tomas	1 Servicio / 2 Tomas
Ciclo de trabajo a corriente nominal:	50 min de trabajo x 20 min de descanso Máximo diario: 6 horas		50 min de trabajo x 20 min de descanso Máximo diario: 6 horas	
Dimensiones:	L 16 x F 17 x A 26 cm	L 13 x F 14 x A 23 cm	L 13 x F 16 x A 25 cm	L 10 x F 14 x A 21 cm*
Peso:	5 kg	3 kg	4 kg	3 kg
Mayoreo:	\$1,395 NC 1	\$875 NC 1	\$1,315 NC 1	\$815 NC 1
1/2 Mayoreo:	\$1,550	\$955	\$1,435	\$895
Público:	\$1,695	\$1,050	\$1,585	\$985
Caja / Máster:	1 / 4 / MM 0	1 / 8 / MM 0	1 / 4 / MM 0	1 / 8 / MM 0

Bombas presurizadoras multietapas con control automático TRUPER

- Uso doméstico
- Control de presión que evita la operación en seco
- Incrementan la presión al detectar flujo de agua y baja presión
- Ciclo de trabajo a corriente nominal: 50 min de trabajo x 20 min de descanso. Máximo diario: 6 horas



Motor con bobinas de cobre 2X mayor durabilidad que las de aluminio

2 AÑOS DE GARANTÍA
- AÑO DE GARANTÍA

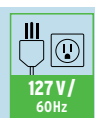

- Profundidad máx. de succión: 6 m
- Velocidad: 3,450 rpm
- Ø Entrada / Salida: 1" NPT



Balero metálico que alarga la vida útil

Multietapas (impulsores)



Presión alta

Presión media

Código:	102387	102386	102385	102384
Clave:	PREM-11/3	PREM-1	PREM-3/4	PREM-1/2
Consumo:	12.5 A	10.5 A	7.5 A	6 A
Altura máxima:	46 m	36 m	25 m	20 m
Flujo máximo:	83 L/min	80 L/min	76 L/min	70 L/min
Presión máxima:	65 psi	50 psi	35 psi	28 psi
Número de etapas:	4	3	2	2
Servicios:	4 Servicios	3 Servicios	2 Servicios	2 Servicios
Dimensiones:	L 19 x F 20 x A 69 cm		L 19 x F 20 x A 66 cm	
Peso:	13 kg	12 kg	11 kg	10 kg
Mayoreo:	\$3,550 NC 1	\$3,350 NC 1	\$3,150 NC 1	\$2,795 NC 1
1/2 Mayoreo:	\$3,950	\$3,650	\$3,450	\$3,085
Público:	\$4,350	\$4,050	\$3,750	\$3,395
Caja:	1 / MM 0		1 / MM 0	

Controles automáticos para bombas de agua, 16 A TRUPER

- Encendido automático al detectar flujo de agua
- Presión regulable para ajustar operación con diferentes bombas
- Incluyen sensor de flujo que protege la bomba contra daños causados por el funcionamiento en seco

- Presión máx. de trabajo: 145 psi (10 bar)
- Corriente máxima de operación: 16 A
- Presión mínima requerida a la entrada: 25 psi (1.75 bar)
- Ø Entrada / Salida: 1"-1.5" NPT

- Para bombas periféricas, autocebantes, centrifugas, tipo Jet y multietapas de 1/2 hasta 1 1/2 HP (excepto: bombas sumergibles)



1 AÑO DE GARANTÍA
- AÑO DE GARANTÍA



- Ángulo de salida: 180°
- Medidas: 17 x 23 cm

Luz indicadora LED

Código	Clave	Mayoreo	1/2 Mayoreo	Público	NC
102417	CPB-180	\$685	\$755	\$835	2

Caja 2 / Máster 12 / MM 0



- Ángulo de salida: 90°
- Medidas: 22 x 15 cm

Manómetro

Código	Clave	Mayoreo	1/2 Mayoreo	Público	NC
102416	CPB-90	\$685	\$755	\$835	2

Caja 2 / Máster 12 / MM 0



Todas las bombas cumplen la norma: NOM-003-SCFI
*Información actualizada en catálogo digital vs. impreso.

La presión de trabajo depende de la bomba con que se utilice

Bombas presurizadoras tipo Jet, con control automático

- Uso doméstico
- Carcasa de aluminio

- Interruptor que protege la bomba contra daños causados por el funcionamiento en seco
- Incrementan la presión al detectar flujo de agua y baja presión
- Ø Entrada / Salida: 1" NPT

 **Motor con bobinas de cobre**
2X mayor durabilidad que las de aluminio



2 AÑOS DE GARANTÍA
- AÑOS DE GARANTÍA

127 V / 60Hz



Bombas presurizadoras tipo Jet, con control automático, cabezal de hierro TRUPER

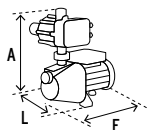

Bombas presurizadoras tipo Jet, con control automático, cabezal de acero inoxidable TRUPER

- Ideales para sistemas de purificación de agua



Código:	102855	Sustituye a: 19397 / PRES-1	102856	102857	102858
Clave:	PRE-1		PRE-1/2	PRE-II	PRE-1/2I
Consumo:	9 A		4 A	9.5 A	4.5 A
Altura máxima:	50 m		30 m	50 m	30 m
Flujo máximo:	50 L/min		40 L/min	50 L/min	40 L/min
Velocidad:	3,450 rpm			3,450 rpm	
Impulsor:	Impulsor de latón			Impulsor de acero inoxidable	
Nivel de presión	Alta		Media	Alta	Media
Presión máxima:	70 psi		42 psi	70 psi	42 psi
Profundidad máxima de succión:	7 m			7 m	
Servicios / tomas simultáneas de agua:	2 Servicios		1 Servicio	2 Servicios	
Ciclo de trabajo a corriente nominal:	50 min de trabajo x 20 min de descanso. Máximo diario: 6 horas				
Dimensiones:	L 18 x F 38 x A 40 cm		L 18x F 36 x A 39 cm	L 18 x F 38 x A 42 cm	
Peso:	14 kg		11 kg	11 kg	
Mayoreo:	\$2,915	NC 1	\$2,250	\$3,050	\$2,350
1/2 Mayoreo:	\$3,195		\$2,485	\$3,350	\$2,595
Público:	\$3,550		\$2,750	\$3,650	\$2,850
Caja:	1 / MM 0			1 / MM 0	

Bombas tipo Jet

- Para instalar con tanques para sistemas de presión (hidroneumáticos)
- Presión y flujo constantes en la línea de alimentación
- Profundidad máxima de succión: 9 m
- Velocidad: 3,400 rpm
- Ø Entrada / Salida: 1" NPT

 **Motor con bobinas de cobre**
2X mayor durabilidad que las de aluminio

 **Balero metálico que alarga la vida útil**



2 AÑOS DE GARANTÍA
- AÑOS DE GARANTÍA

SIN CLAVIJA
127 V / 60Hz



Bombas tipo Jet, cabezal de hierro TRUPER

Nuevo diseño
Disponible a partir del 3er. trimestre 2025

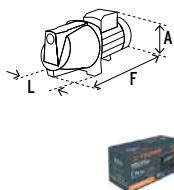

Bombas tipo Jet, cabezal de acero inoxidable TRUPER

- Ideales para sistemas de purificación de agua

Nuevo diseño
Disponible a partir del 3er. trimestre 2025



Código:	12409	12408	12407	101102	13559	13557	13555
Clave:	BOAJ-1-1/2	BOAJ-1	BOAJ-1/2	BOAJ-1-1/2I	BOAJ-1I	BOAJ-3/4I	BOAJ-1/2I
Consumo:	15 A	11 A	5 A	11 A	9.5 A	7.6 A	6.5 A
Altura máxima:	48 m	38 m	35 m	53 m	48 m	45 m	40 m
Flujo máximo:	73 L/min	70 L/min	43 L/min	70 L/min	65 L/min	60 L/min	45 L/min
Impulsor:	Impulsor de latón			Impulsor de acero inoxidable			
Ciclo de trabajo a corriente nominal:	50 min de trabajo x 20 min de descanso. Máximo diario: 6 horas						
Dimensiones:	L 18 x F 42 x A 21 cm		L 16 x F 36 x A 17 cm	L 20 x F 38 x A 23 cm		L 18 x F 33 x A 20 cm	
Peso:	14 kg		13 kg	11 kg		9 kg	
Mayoreo:	\$2,850	\$2,585	\$1,850	\$2,950	\$2,695	\$2,585	\$1,975
1/2 Mayoreo:	\$3,100	\$2,850	\$2,050	\$3,250	\$2,950	\$2,850	\$2,175
Público:	\$3,450	\$3,150	\$2,250	\$3,550	\$3,250	\$3,150	\$2,395
Caja:	1 / MM 0			1 / MM 0			



Todas las bombas cumplen la norma: NOM-003-SCFI

Equipos hidroneumáticos
TRUPER



Motor con bobinas de cobre
2X mayor durabilidad que las de aluminio



Balero metálico que alarga la vida útil

Impulsor de acero inoxidable



Equipos y tanques hidroneumáticos

ESPECIFICACIONES

HIDR-1-1/2X150 / HIDR-1X100:

- Sistema de paro automático
- Profundidad máxima: 9 m
- Velocidad: 3,400 rpm
- Ø Entrada / Salida: 1" NPT
- Ciclo de trabajo a corriente nominal: 50 min de trabajo x 20 min de descanso. Máximo diario: 6 horas

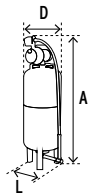

Equipos hidroneumáticos HIDR-1-1/2X150 y HIDR-1X100 cumplen la norma: NOM-003-SCFI



Bomba tipo Jet con cabezal de acero inoxidable, resistente a la corrosión



TANQUES TN-HN-1-1/2X150, TN-HN-1X100:

- Presión máxima de trabajo: 60 psi
- Membrana de EPDM



Código:	12257	13597	12255	13596
Clave:	HIDR-1-1/2X150	TN-HN-1-1/2X150	HIDR-1X100	TN-HN-1X100
Potencia:	1 1/2 HP	N/A	1 HP	N/A
Flujo máximo:	63 L/min	N/A	63 L/min	N/A
Altura máxima:	35 m	N/A	35 m	N/A
Consumo:	11 A	N/A	9.5 A	N/A
Tomas de agua simultáneas:	15	N/A	11	N/A
Dimensiones:	L 60 x D 50 x A 148 cm	L 60 x D 50 x A 114 cm	L 55 x D 45 x A 120 cm	L 55 x D 45 x A 88 cm
Peso:	37 kg	23 kg	28 kg	16 kg
Mayoreo:	\$11,500 NC 2	\$7,150 NC 2	\$7,550 NC 2	\$3,295 NC 2
1/2 Mayoreo:	\$12,750	\$7,850	\$8,250	\$3,650
Público:	\$13,950	\$8,650	\$8,950	\$3,995
Caja:	1 / MM 0		1 / MM 0	

Equipos y tanques hidroneumáticos

ESPECIFICACIONES

HIDR-1X80, HIDR-1X50,

HIDR-3/4X50 y HIDR-3/4X24:

- Sistema de paro automático
- Profundidad máxima: 9 m
- Velocidad: 3,400 rpm
- Ø Entrada / Salida: 1" NPT
- Ciclo de trabajo a corriente nominal: 50 min de trabajo x 20 min de descanso. Máximo diario: 6 horas

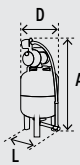

Equipos hidroneumáticos excepto el TN-HN-1X80 cumplen la norma: NOM-003-SCFI



Bomba tipo Jet con cabezal de acero inoxidable, resistente a la corrosión

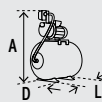

Bomba tipo Jet con cabezal de acero inoxidable, resistente a la corrosión



NUEVOS

No disponibles hasta el mes de introducción



Código:	104049	104112	104048	104047	104046
Clave:	HIDR-1X80	TN-HN-1X80	HIDR-1X50	HIDR-3/4X50	HIDR-3/4X24
Potencia:	1 HP	N/A	1 HP	3/4 HP	3/4 HP
Flujo máximo:	63 L/min	N/A	63 L/min	55 L/min	55 L/min
Altura máxima:	35 m	N/A	35 m	30 m	30 m
Consumo:	9.5 A	N/A	9.5 A	7.6 A	7.6 A
Tomas de agua simultáneas:	9	N/A	8	7	5
Dimensiones:	L 47 x D 45 x A 112 cm	L 55 x D 45 x A 79 cm	L 62 x D 39 x A 77 cm	L 62 x D 39 x A 77 cm	L 54 x D 27 x A 65 cm
Peso:	23 kg	11.5 kg	20 kg	19 kg	15 kg
Mayoreo:	\$6,750 NC 2	\$2,695 NC 2	\$5,750 NC 2	\$5,350 NC 2	\$4,250 NC 2
1/2 Mayoreo:	\$7,450	\$2,950	\$6,250	\$5,850	\$4,650
Público:	\$8,250	\$3,250	\$6,850	\$6,450	\$5,150
Caja:	1 / MM 0		1 / MM 0		1 / MM 0

Equipos y tanques hidroneumáticos horizontales

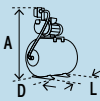

NOM-ANCE
Los equipos hidroneumáticos HIDR-1/2X50, HIDR-1/2X24, HIDR-1/2X50P e HIDR-1/2X24P cumplen la norma: NOM-003-SCFI

Balero metálico que alarga la vida útil

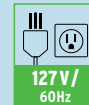

Equipos y tanques hidroneumáticos horizontales 1/2 HP, uso doméstico TRUPER

- ESPECIFICACIONES HIDR-1/2X50 / HIDR-1/2X24:**
 - Altura máxima: 28 m
 - Flujo máximo: 43 L/min
 - Consumo: 6.5 A
 - Ø Entrada / Salida: 1" NPT
 - Profundidad máxima: 9 m
 - Velocidad: 3,400 rpm
 - Ciclo de trabajo a corriente nominal: 50 min de trabajo x 20 min de descanso
 Máximo diario: 6 horas

HIDR-1/2X50 e HIDR-1/2X24: Bomba tipo JET con cabezal de acero inoxidable, resistente a la corrosión



Impulsor de acero inoxidable

TANQUES TN-HN-1/2X50 / TN-HN-1/2X24:

- Presión máxima de trabajo: 60 psi
- Membrana de EPDM



Código:	12254	13594	10077	13593
Clave:	HIDR-1/2X50	TN-HN-1/2X50	HIDR-1/2X24	TN-HN-1/2X24
Embobinado de motor:	Motor con bobinas de cobre 2X mayor durabilidad que las de aluminio		Motor con bobinas de cobre 2X mayor durabilidad que las de aluminio	
Tomas de agua simultáneas:	6	N/A	4	N/A
Dimensiones:	L 65 x D 39 x A 77 cm	L 57 x D 39 x A 42 cm	L 57 x D 27 x A 65 cm	L 52 x D 27 x A 30 cm
Peso:	17 kg	9 kg	13 kg	5 kg
Mayoreo:	\$5,150	\$2,095	\$3,585	\$1,070
1/2 Mayoreo:	\$5,650	\$2,315	\$3,950	\$1,170
Público:	\$6,150	\$2,550	\$4,350	\$1,290
Caja:	1 / MM 0		1 / MM 0	

Equipos y tanques hidroneumáticos horizontales 1/2 HP, uso doméstico PRETUL

- ESPECIFICACIONES HIDR-1/2X50P / HIDR-1/2X24P:**
 - Altura máxima: 20 m
 - Flujo máximo: 40 L/min
 - Consumo: 3.5 A
 - Ø Entrada / Salida: 1" NPT
 - Profundidad máxima: 8 m
 - Velocidad: 3,450 rpm
 - Ciclo de trabajo a corriente nominal: 30 min de trabajo x 20 min de descanso
 Máximo diario: 6 horas

Nuevo diseño
Disponible a partir del 2o. trimestre 2025



Impulsor de latón

TANQUES TN-HN-1/2X50P / TN-HN-1/2X24P:

- Presión máxima de trabajo: 60 psi
- Membrana de hule natural



Código:	20184	27041	20183	27039
Clave:	HIDR-1/2X50P	TN-HN-1/2X50P	HIDR-1/2X24P	TN-HN-1/2X24P
Embobinado de motor:	Aluminio	N/A	Aluminio	N/A
Tomas de agua simultáneas:	6	N/A	4	N/A
Dimensiones:	L 65 x D 36 x A 61 cm	L 65 x D 36 x A 48 cm	L 47 x D 27 x A 48 cm	L 47 x D 27 x A 29 cm
Peso:	13 kg	9 kg	10 kg	6 kg
Mayoreo:	\$2,585	\$1,385	\$1,925	\$685
1/2 Mayoreo:	\$2,850	\$1,515	\$2,115	\$755
Público:	\$3,150	\$1,650	\$2,325	\$835
Caja:	1 / MM 0		1 / MM 0	

Bomba autocebante de taladro TRUPER

- Ideal para drenar agua de estanques, piscinas pequeñas, peceras, etc.
- Velocidad máxima: 2,800 rpm
- Ø Entrada / Salida: 3/4" (19 mm)
- Altura máxima: 23 m
- Flujo máximo: 34 L/min
- Peso: 227 g



Se acciona con un taladro o rotomartillo

Vástago de 5/16", compatible con los broqueros comunes



Potencia de taladro recomendada: 700 W

Código	Clave	Mayoreo	1/2 Mayoreo	Público	NC
100778	BOT-1	\$245	\$269	\$299	3

Caja 2 / MM 60 / MM 00

Mueble exhibidor con bombas para agua

- **Producto incluido**
- Ideal para exhibir y despachar bombas para agua
- El costo de este mueble está subsidiado, la intención es que se use únicamente con productos TRUPER. Si algún cliente quiere utilizarlo para otras marcas, favor de solicitar a su asesor precio sin subsidio



Código	Clave	Mayoreo	1/2 Mayoreo	Público	NC
56007	R-MAQ-BOM	\$204,902	\$204,902	\$204,902	0

Caja 1 / MM 1

Financiamiento a 6 meses

Con el 25% de bonificación, TRUPER paga más del 30% del costo del mueble y la herramienta de exhibición

25% DE BONIFICACIÓN SOBRE EL PRECIO (CON PRODUCTO)

Si deseas solicitar y obtener la bonificación de este producto, revisa los términos y condiciones con tu asesor de ventas TRUPER



El exhibidor solo podrá ser instalado por personal autorizado de **PUBLISERVICIOS**



Motobombas

- Carcasa de aluminio
- Impulsor de hierro



Se recomienda utilizar gasolina de alto octanaje, tipo PREMIUM

En motores de 4 tiempos, agrega aceite en el depósito antes de arrancar

Aceites
Ver en página 18 >>



Motobombas Ø 4" y 3", motor de 4 tiempos TRUPER

- Autocebantes
- Bastidor de uso rudo

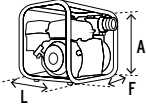

Diésel



Caja de repuesto



Gasolina



Sensor de nivel bajo de aceite

Código:	102422	102405	17118	17117
Clave:	MOTB-4D	MOTB-4X	MOTB-4	MOTB-3
Potencia:	10 HP	15 HP	9 HP	7 HP
Motor:	OHV de 4 TIEMPOS de alto desempeño. No requiere mezcla de aceite y combustible			
Ø Entrada / Salida:	4" (100 mm)	4" (100 mm)	4" (100 mm)	3" (75 mm)
Flujo máximo:	1,800 L/min	1,600 L/min	1,500 L/min	900 L/min
Altura máx. de bombeo:	35 m	30 m	25 m	5 m
Máx. prof. de succión:	6 m	7 m		
Duración tanque con 100% de carga:	2 h	1.9 h*		1.5 h
Capacidad tanque:	4.7 L	5.8 L	5.2 L	2.6 L
Velocidad sin carga:	3,000 - 3,800 rpm		3,650 - 3,700 rpm	3,650 - 3,700 rpm
Cilindrada del motor:	418 cc	420 cc	270 cc	212 cc
Arranque:	Eléctrico (batería incluida) y manual (cuerda retráctil)		Manual (cuerda retráctil)	
Dimensiones:	L 53 x F 64 x A 60 cm	L 45 x F 61 x A 55 cm	L 44 x F 62 x A 51 cm	L 39 x F 50 x A 43 cm
Peso:	72 kg	44 kg	43 kg	23 kg
Mayoreo:	\$13,650 NC 1	\$6,850 NC 1	\$6,550 NC 1	\$3,450 NC 1
1/2 Mayoreo:	\$14,950	\$7,550	\$7,150	\$3,850
Público:	\$16,500	\$8,350	\$7,950	\$4,195
Caja:	1 / MM 0		1 / MM 0	

Motobombas Ø 2" y 1", motor a gasolina de 4 tiempos TRUPER

- Autocebantes

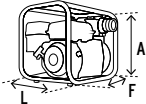

Caja de repuesto



Sensor de nivel bajo de aceite

Bastidor uso rudo



Ligera y compacta



Motobombas Ø 1", motor a gasolina de 2 tiempos TRUPER

- Autocebantes

NUEVO No disponible hasta el mes de introducción

Ligeras y compactas

Caja de repuesto



Código:	17116	102432	103926	101110
Clave:	MOTB-2	MOTB-14	MOTB-12	MOTB-1
Potencia:	7 HP	1 1/3 HP	2 HP	1 1/2 HP
Motor:	OHV de 4 TIEMPOS de alto desempeño No requiere mezcla de aceite y combustible		2 TIEMPOS de alto desempeño Mezcla 50:1	
Ø Entrada / Salida:	2" (50 mm)	1" (25 mm)	1" (25 mm)	1" (25 mm)
Flujo máximo:	500 L/min	110 L/min	140 L/min	100 L/min
Altura máx. de bombeo:	25 m	25 m	25 m	20 m
Máx. prof. de succión:	5 m	8 m	5 m	5 m
Duración tanque con 100% de carga:	1.66 h	1.2 h*	40 min	50 min
Capacidad tanque:	2.3 L	0.7 L	0.9 L	1.3 L
Velocidad sin carga:	3,650 - 3,700 rpm	6,500 rpm	6,500 rpm	6,500 rpm
Cilindrada del motor:	212 cc	36 cc	40 cc	42 cc
Arranque:	Manual (cuerda retráctil)		Manual (cuerda retráctil)	Manual (cuerda retráctil)
Dimensiones:	L 39 x F 48 x A 41 cm	L 20 x F 39 x A 32 cm	L 27 x F 39 x A 34 cm	L 28 x F 39 x A 33 cm
Peso:	22 kg	7 kg	7 kg	8 kg
Mayoreo:	\$3,250 NC 1	\$2,450 NC 1	\$2,585 NC 1	\$1,925 NC 1
1/2 Mayoreo:	\$3,550	\$2,750	\$2,850	\$2,115
Público:	\$3,950	\$2,995	\$3,150	\$2,325
Caja:	1 / MM 0	1 / MM 0	1 / MM 0	1 / MM 0



Motobombas autocebantes Ø 3" y 2" **PRETUL**



Arranque manual (cuerda retráctil)



Agua limpia

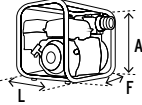

Caja de repuesto



Caja de repuesto



- Carcasa de aluminio
- Impulsor de hierro
- Velocidad sin carga: 3,650 - 3,700 rpm
- Cilindrada del motor: 212 cc
- Sensor de nivel bajo de aceite
- **Altura máxima de bombeo: 25 m**
- **Máxima profundidad de succión: 5 m**



Motor OHV de 4 tiempos, de alto desempeño, enfriado por aire

No requiere mezcla de aceite y gasolina

Se recomienda el aceite semisintético TRUPER Ver en página 18 >>



Se recomienda utilizar gasolina de alto octanaje, tipo PREMIUM



Código:	26063	28029
Clave:	MOTB-3P	MOTB-2P
Potencia:	6 1/2 HP	
Ø Entrada / Salida:	3" (75 mm)	2" (50 mm)
Flujo máximo:	900 L/min	500 L/min
Duración tanque con 100% de carga:	1.5 h	1.8 h
Capacidad tanque:	3.4 L	3.2 L
Dimensiones:	L 38 x F 50 x A 44 cm	L 37 x F 47 x A 40 cm
Peso:	22 kg	20 kg
Mayoreo:	\$2,695	\$2,450
1/2 Mayoreo:	\$2,950	\$2,750
Público:	\$3,250	\$2,995
Caja:	1 / MM 1	

Página con productos **NUEVOS**

Mangueras y conexiones para motobombas **Bombas • B**

Mangueras de succión y descarga para motobombas, en rollo de 30 m, precio por metro **TRUPER**

- Con refuerzo de espiral rígido de PVC para máxima resistencia, no se deforman
- Ideales para uso en el sector agrícola e industrial



Mayor flexibilidad para fácil manejo aun en climas extremos (frío/calor)



No incluyen conexiones

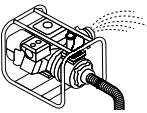

Agua limpia

Agua sucia

Código	Clave	Diámetro	Presión máx. de trabajo	Espesor de pared	Peso x metro	Mayoreo	1/2 Mayoreo	Público	NC
100959	M23S	2" (50 mm)	73 psi	4.3 mm	0.9 kg	\$162 (\$4,860)	\$179 (\$5,370)	\$195 (\$5,850)	2
101040	M33S	3" (75 mm)	73 psi	5.4 mm	1.8 kg	\$285 (\$8,550)	\$309 (\$9,270)	\$339 (\$10,170)	2
101041	M43S	4" (100 mm)	58 psi	6.9 mm	2.5 kg	\$435 (\$13,050)	\$475 (\$14,250)	\$525 (\$15,750)	2

Rollo 1 / MM 00

Juegos de conexiones rápidas para mangueras **TRUPER**

- Empaque de buna de alta resistencia
- Fabricadas en aluminio
- No incluyen abrazaderas

Con 2 adaptadores (tipo A) para acoplar a cualquier motobomba del mercado

Acople rápido tipo "Camlock"

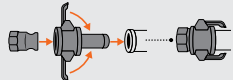

Cuerda BSP (Incluye empaque)

Cuerda NPT

Código	Clave	Diámetro	Presión máx. de trabajo	Máster May.	1/2 May.	Púb. NC
103762	CRM-1	1" (25 mm)	116 psi	60	\$180	\$197 \$219 2
103763	CRM-15	1 1/2" (38 mm)		40	\$269	\$295 \$325 2
103764	CRM-2	2" (50 mm)		40	\$329	\$365 \$395 2
103765	CRM-3	3" (75 mm)	24	\$540	\$590 \$650 2	
103766	CRM-4	4" (100 mm)	101 psi	9	\$779	\$855 \$945 2

Caja 1 / MM 00

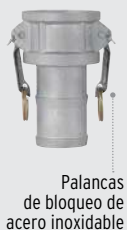

Palancas de bloqueo de acero inoxidable



Mangueras planas de descarga para motobombas, precio por rollo **TRUPER**

- Presión máxima de trabajo: 58 psi
- Ideales para la descarga de agua limpia en aplicaciones industriales, agrícolas, de riego y construcción
- Resistentes a rayos UV
- Compatibles con motobombas TRUPER, PRETUL y de otras marcas del mercado



Agua limpia

Manguera plana para mayor flexibilidad y fácil almacenamiento

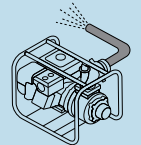

Sin conexiones, en rollo de 50 m / 100 m

Código	Clave	Largo	Diámetro	Espesor de pared	Peso x metro	May.	1/2 May.	Púb. NC
103561	M15D	50 m	1" (25 mm)	1.3 mm	157 g	\$900	\$990	\$1,090 2
103562	M110D	100 m	1" (25 mm)	1.3 mm	157 g	\$1,850	\$2,050	\$2,250 2
103563	M155D	50 m	1 1/2" (38 mm)	1.6 mm	278 g	\$1,385	\$1,515	\$1,650 2
103564	M1510D	100 m	1 1/2" (38 mm)	1.6 mm	278 g	\$2,850	\$3,100	\$3,450 2
100862	M25D	50 m	2" (50 mm)	1.7 mm	348 g	\$1,850	\$2,050	\$2,250 2
100864	M210D	100 m	2" (50 mm)	1.7 mm	348 g	\$3,750	\$4,150	\$4,550 2
100865	M35D	50 m	3" (75 mm)	1.7 mm	578 g	\$3,050	\$3,350	\$3,700 2
100866	M310D	100 m	3" (75 mm)	1.7 mm	578 g	\$6,150	\$6,750	\$7,450 2
100867	M45D	50 m	4" (100 mm)	1.7 mm	762 g	\$4,050	\$4,450	\$4,850 2

Rollo 1 / MM 00

Con conexiones, en rollo de 7.5 M

Código	Clave	Largo	Diámetro	Espesor de pared	Peso x metro	May.	1/2 May.	Púb. NC
103646	M17DC	7.5 m	1" (25 mm)	1.3 mm	157 g	\$445	\$495	\$545 2
103647	M157DC	7.5 m	1 1/2" (38 mm)	1.6 mm	278 g	\$625	\$695	\$765 2
103648	M27DC	7.5 m	2" (50 mm)	1.7 mm	348 g	\$865	\$955	\$1,050 2
103649	M37DC	7.5 m	3" (75 mm)	1.7 mm	578 g	\$1,385	\$1,515	\$1,650 2

Rollo 1 / MM 00



Conexiones fabricadas en aluminio



Cuerda BSP (Incluye empaque) Cuerda NPT

Con 2 adaptadores (tipo A) para acoplar a cualquier motobomba del mercado

Bombas manuales para inflar

- Cabeza dual para válvulas (no incluidas): tipo europea (Presta), americana (Schrader) e inglesa (Dunlop)

NUEVO

Mango y pedales con grip antiderrapante



Manómetro integrado

TRUPER expert

Producto mejorado
Nuevo diseño de mango para mayor ergonomía

HECHO EN MÉXICO

TRUPER

Incluyen adaptadores

PRETUL

Minibombas manuales para bicicleta

TRUPER
- Incluyen soporte para montar al cuadro perforado de la bicicleta
- **BOM-MI-X:** Manguera reversible para válvulas (no incluidas): tipo europea (Presta) y americana (Schrader)

Las fotos de estos productos no están a escala

Compartimento para guardar manguera

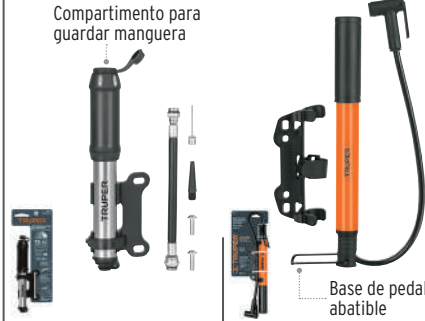

Base de pedal abatible

Minibomba manual para inflar balones

PRETUL
- Incluye manguera flexible y válvula

Nuevo diseño
Ahora con diseño ergonómico para mayor comodidad

Disponibles a partir del 3er. trimestre 2025



La foto de este producto no está a escala

Código:	103614	14863*	21690*	11997	13790*	21695
Clave:	BOM-MAX	BOM-TR	BOM-P	BOM-MI-X	BOM-MI	BOM-BAP
Presión máxima:	120 psi	100 psi	80 psi	75 psi	60 psi	25 psi
Ø x Altura (A):	Ø 40 mm (1 1/2") x A 59 cm (23")	Ø 45 mm (1 3/4") x A 58 cm (23")	Ø 32 mm (1 1/4") x A 60 cm (24")	Ø 22 mm (7/8") x A 19 cm (7")	Ø 25 mm (1") x A 28 cm (11")	Ø 33 mm (1 1/4") x A 26 cm (10")
Velocidad de inflado:						
Cuerpo:	Acero al carbono	Acero al carbono	Acero al carbono	Compacto y ligero de aluminio	Ligero de aluminio	Plástico
Mayoreo:	\$209 NC 2	\$179 NC 2	\$142 NC 2	\$139 NC 2	\$119 NC 2	\$42 NC 2
1/2 Mayoreo:	\$229	\$195	\$157	\$149	\$129	\$46
Público:	\$255	\$215	\$172	\$165	\$145	\$49
Caja / Máster:	5 / 10 / MM 00	10 / NA / MM 00	6 / 24 / MM 00	6 / 48 / MM 00	6 / 48 / MM 00	6 / 48 / MM 00

Bomba de pedal TRUPER

- Cabeza dual para válvulas (no incluidas): tipo europea (Presta), americana (Schrader) e inglesa (Dunlop)

- Presión máxima: 60 psi

- Longitud: 12 cm
- Longitud total: 23 cm
- Diámetro: 45 mm (1 3/4")



Velocidad de inflado

Compartimento para almacenar adaptadores

Diseño compacto

Largo de manguera: 49 cm

Pedal antiderrapante

Cuerpo de polipropileno

Adaptadores incluidos

Código	Clave	Mayoreo	1/2 Mayoreo	Público	NC
101667	BOPE-60	\$89	\$99	\$109	2

Caja 6 / Máster 48 / **MM 00**

Válvulas para inflar balones PRETUL

- Precio por bolsa

La foto de este producto no está a escala

Salida de aire



MM 00

Código	Clave	May.	Ref. Precio Unit. May.	1/2 May.	Púb. NC
Bolsa con 5 piezas					
26065 VAL-BA-5	\$9	(\$1.80)	\$10	\$11	3
Caja 10 / Máster 100					
Bolsa con 100 piezas					
21692 VAL-BA	\$115	(\$1.15)	\$125	\$139	2
Mínimo a surtir 1 bolsa / Caja 10 / Máster 100					

Bombas extractoras de líquidos TRUPER



Resistente a ácidos



Temperaturas elevadas



Tubo ajustable a diferentes tamaños de tambor (hasta 200 L)

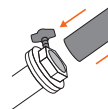

Tubo desmontable (3 piezas) para fácil almacenamiento y transporte

Tuerca de fijación al tambor (hasta 200 L)

Con empaque resistente de hule, que evita fugas y no se deforma



Tubo telescópico ajustable a diferentes tamaños de tambor

Con empaque resistente de hule, que evita fugas y no se deforma

Las fotos de estos productos no están a escala

Tuerca de fijación al tambor de 200 L

Tubo con acabado electrofosfatado para mayor resistencia a la oxidación

Con empaque resistente a solventes

Código:	16856	10067	16857	16853
Clave:	BOMEX-28	BOMEX-25	BOMEX-31	BOMEX-35
Flujo:	0.25 L/bombeo	0.3 L/bombeo	0.3 L/bombeo	0.3 L/bombeo
Diámetro de tubo:	1 1/4"	1 1/4"	1"	1 1/2"
Longitud de tubo:	100 cm	100 cm	86 cm	90 cm
Usos:	Ácidos (nitrógeno, muriático y clorhídrico) Soluciones alcalinas Alcohol Diésel	Gasolina Agua Aceite Acetona Xileno	Aceite Petróleo Queroseno Diésel	Lubricantes Aceites grado de viscosidad hasta ISO VG 100
No usar:	Thinner	Agua o líquidos corrosivos	-	-
Material:	Cuerpo de resina de alta resistencia química	Cuerpo de hierro y tubo de acero	Cuerpo y tubo de acero	Cuerpo de hierro
Mayoreo:	\$2,850 NC 2	\$745 NC 2	\$545 NC 2	\$475 NC 2
1/2 Mayoreo:	\$3,100	\$825	\$595	\$525
Público:	\$3,450	\$905	\$655	\$575
Caja / Máster:	1 / 6 / MM 00	1 / 4 / MM 00	1 / 10 / MM 00	1 / 4 / MM 00

Brocas HSS para metal, TRUGOLD TRUPER expert

- Fabricadas en acero M2, 3X mayor vida útil que las brocas de óxido negro (excepto: BAV-9/16, BAV-5/8, BAV-3/4, BAV-7/8 y BAV-1, fabricadas en acero M35)
 - Flauta acanalada que facilita la eliminación de virutas



Cumplen las normas: DIN-1414-1 y 1414-2



Punta Split Point autocentrable para perforaciones más rápidas y precisas

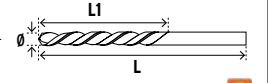

Caja telescópica plástica										Blíster									
Largo total (L)	Largo de flauta (L1)	Diám. (Ø)	Código	Clave	Caja	Máster	Mayoreo	1/2 Mayoreo	Público	NC	Código	Clave	Caja	Máster	Mayoreo	1/2 Mayoreo	Público	NC	
● Zanco redondo																			
2"	7/8"	1/16"	11110*	BAV-1/16	10	100	\$14.50	\$16	\$17.50	3	Medidas no disponibles en blíster								
	1"	5/64"	11112*	BAV-5/64	10	100	\$14.50	\$16	\$17.50	3	Medidas no disponibles en blíster								
	1 1/4"	3/32"	11114*	BAV-3/32	10	100	\$14.50	\$16	\$17.50	3	12738	BAV-3/32-B	10	240	\$15.50	\$17	\$19	3	
3"	1 9/16"	7/64"	11116*	BAV-7/64	10	100	\$14.50	\$16	\$17.50	3	12739	BAV-7/64-B	10	240	\$15.50	\$17	\$19	3	
	1 1/2"	1/8"	11118*	BAV-1/8	20	100	\$14.50	\$16	\$17.50	3	12740	BAV-1/8-B	10	240	\$15.50	\$17	\$19	3	
	1 5/8"	9/64"	11120*	BAV-9/64	10	100	\$18	\$20	\$22	3	12741	BAV-9/64-B	10	240	\$20	\$22	\$24	3	
	1 3/4"	5/32"	11122*	BAV-5/32	10	100	\$20	\$22	\$24	3	12742	BAV-5/32-B	10	240	\$21	\$23	\$25	3	
	2"	11/64"	11124*	BAV-11/64	10	100	\$23	\$26	\$28	3	12743	BAV-11/64-B	10	240	\$25	\$27	\$30	3	
◆ Zanco P3																			
4"	2 1/8"	3/16"	11126*	BAV-3/16	20	100	\$27	\$30	\$33	3	12744	BAV-3/16-B	10	240	\$29	\$31	\$35	3	
	2 1/4"	13/64"	11128*	BAV-13/64	10	100	\$33	\$36	\$39	3	Medida no disponible en blíster								
	2 3/8"	7/32"	11130*	BAV-7/32	10	100	\$36	\$40	\$44	3	12745	BAV-7/32-B	10	120	\$37	\$41	\$46	3	
	2 1/2"	15/64"	11132	BAV-15/64	10	100	\$44	\$49	\$53	3	Medida no disponible en blíster								
	2 5/8"	1/4"	11134*	BAV-1/4	20	100	\$48	\$53	\$58	3	12746	BAV-1/4-B	5	120	\$49	\$55	\$59	3	
	2 11/16"	17/64"	11136	BAV-17/64	10	100	\$50	\$56	\$62	3	Medidas no disponibles en blíster								
	2 3/4"	9/32"	11138	BAV-9/32	10	100	\$59	\$65	\$70	3	Medidas no disponibles en blíster								
5"	2 15/16"	19/64"	11140	BAV-19/64	5	50	\$67	\$75	\$82	3	Medidas no disponibles en blíster								
	3"	5/16"	11142*	BAV-5/16	10	50	\$72	\$79	\$87	3	12747	BAV-5/16-B	5	120	\$73	\$80	\$88	3	
	3 1/4"	21/64"	11144	BAV-21/64	5	50	\$85	\$93	\$102	3	Medidas no disponibles en blíster								
	3 3/16"	11/32"	11146	BAV-11/32	5	50	\$97	\$107	\$117	3	Medidas no disponibles en blíster								
	3 3/8"	23/64"	11148	BAV-23/64	5	50	\$103	\$113	\$125	3	Medidas no disponibles en blíster								
6"	3 1/2"	3/8"	11150*	BAV-3/8	10	50	\$110	\$120	\$135	3	12748	BAV-3/8-B	5	100	\$112	\$122	\$136	3	
	◆ Zanco P3 reducido a 3/8"																		
	5"	3 5/8"	25/64"	11152	BAV-25/64	5	50	\$129	\$139	\$155	3	Medidas no disponibles en blíster							
		3 11/16"	13/32"	11154	BAV-13/32	5	50	\$145	\$159	\$175	3	Medidas no disponibles en blíster							
		3 3/4"	27/64"	11156	BAV-27/64	5	50	\$175	\$195	\$215	3	Medida no disponible en blíster							
	6"	3 7/8"	7/16"	11158	BAV-7/16	5	50	\$179	\$199	\$219	3	12749	BAV-7/16-B	5	100	\$180	\$200	\$220	3
		4"	29/64"	11160	BAV-29/64	5	50	\$195	\$215	\$235	3	Medidas no disponibles en blíster							
		4 1/8"	15/32"	11162	BAV-15/32	5	50	\$199	\$219	\$245	3	Medidas no disponibles en blíster							
		4 1/4"	31/64"	11164	BAV-31/64	5	50	\$215	\$235	\$259	3	Medidas no disponibles en blíster							
	7"	4 3/8"	1/2"	11166*	BAV-1/2	5	50	\$229	\$249	\$275	3	12750	BAV-1/2-B	5	50	\$230	\$250	\$276	3
◆ Zanco P3 reducido a 1/2"																			
7"		5"	9/16"	11168	BAV-9/16	1	10	\$365	\$405	\$445	3	Medida no disponible en blíster							
		5 1/8"	5/8"	11170*	BAV-5/8	1	10	\$415	\$445	\$495	3	12751	BAV-5/8-B	5	30	\$416	\$446	\$496	3
8"		5 1/2"	3/4"	11172	BAV-3/4	1	10	\$535	\$595	\$655	3	Medidas no disponibles en blíster							
9"		6"	7/8"	11174	BAV-7/8	1	10	\$625	\$695	\$765	3	Medidas no disponibles en blíster							
10"		6 1/2"	1"	11176	BAV-1	1	10	\$775	\$845	\$935	3	Medidas no disponibles en blíster							

MM 00

Brocas HSS para metal, zanco de cambio rápido, TRUGOLD, 135° TRUPER expert

- Fabricadas en acero M2, 3X mayor vida útil que las brocas de óxido negro
 - Flauta acanalada que facilita la eliminación de virutas

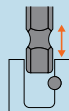
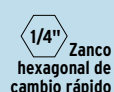

Adaptadores de cambio rápido
 Ver en página 329 >>



Juego de 5 brocas para metal, zanco de cambio rápido

Juego de 13 brocas para metal, zanco de cambio rápido



DIÁMETRO:

1/16" 3/16"
 3/32" 1/4"
 1/8"



Punta Split Point autocentrable para perforaciones más rápidas y precisas

DIÁMETRO:

1/16" 7/64" 5/32" 13/64" 5/16"
 5/64" 1/8" 11/64" 7/32"
 3/32" 9/64" 3/16" 1/4"



Código	Clave	Mayoreo	1/2 Mayoreo	Público	NC
102251	JBAV-5R	\$199	\$219	\$239	2

Caja 6 / Máster 36 / MM 00

Código	Clave	Mayoreo	1/2 Mayoreo	Público	NC
102252	JBAV-13R	\$545	\$595	\$655	2

Caja 3 / Máster 36 / MM 00

Juegos de brocas HSS para metal



Cumplen las normas: DIN-1414-1 y 1414-2

Juego de 29 brocas, TRUGOLD, 135°

TRUPER expert

- Fabricadas en acero M2, 3X mayor vida útil que las brocas de óxido negro
- Flauta acanalada que facilita la eliminación de virutas

DIÁMETRO:

1/16"	7/32"	1/4"	13/32"	29/64"
5/64"	19/64"	17/64"	31/64"	7/64"
5/32"	3/16"	11/32"	3/8"	1/2"
15/64"	13/64"	27/64"	25/64"	3/32"
1/8"	9/32"	5/16"	15/32"	11/64"
9/64"	23/64"	21/64"	7/16"	

Estuche organizador metálico



Zanco P3 antiderrapante
(3/16" a 1/2")

Zanco redondo
(1/16" a 11/64")



Brocas de 1/8" a 1/2" con punta Split Point

Código	Clave	Mayoreo	1/2 Mayoreo	Público	NC
50004	DESP-BAV-29C	\$2,215	\$2,450	\$2,685	2

Caja 1 / Máster 10 / **MM00**

Juego de 13 brocas, TRUGOLD, 135°

TRUPER expert

- Fabricadas en acero M2, 3X mayor vida útil que las brocas de óxido negro
- Flauta acanalada que facilita la eliminación de virutas

DIÁMETRO:

1/16"	9/64"	7/32"
5/64"	5/32"	1/4"
3/32"	11/64"	5/16"
7/64"	3/16"	
1/8"	13/64"	



Zanco P3 antiderrapante
(3/16" a 5/16")

Zanco redondo
(1/16" a 11/64")



Brocas de 1/8" a 5/16" con punta Split Point

Código	Clave	Mayoreo	1/2 Mayoreo	Público	NC
11402	JBAV-13•	\$399	\$439	\$485	2

Caja 3 / Máster 36 / **MM00**

Juego de 10 brocas, TRUGOLD, 135°

TRUPER expert

- Fabricadas en acero M2, 3X mayor vida útil que las brocas de óxido negro
- Flauta acanalada que facilita la eliminación de virutas

DIÁMETRO:

1/16"	9/64"
5/64"	5/32"
3/32"	11/64"
7/64"	3/16"
1/8"	1/4"



Zanco P3 antiderrapante
(3/16" a 1/4")

Zanco redondo
(1/16" a 11/64")



Brocas de 1/8" a 1/4" con punta Split Point

Código	Clave	Mayoreo	1/2 Mayoreo	Público	NC
11399	JBAV-10	\$275	\$299	\$330	2

Caja 3 / Máster 36 / **MM00**

Juego de 5 brocas, TRUGOLD, 135°

TRUPER expert

- Fabricadas en acero M2, 3X mayor vida útil que las brocas de óxido negro
- Flauta acanalada que facilita la eliminación de virutas

DIÁMETRO:

1/16"	3/16"
3/32"	1/4"
1/8"	



Zanco P3 antiderrapante
(3/16" a 1/4")

Zanco redondo
(1/16" a 1/8")



Brocas de 1/8" a 1/4" con punta Split Point

Código	Clave	Mayoreo	1/2 Mayoreo	Público	NC
11394	JBAV-5•	\$119	\$129	\$145	2

Caja 6 / Máster 36 / **MM00**

Juego de 5 brocas PRETUL

- Fabricadas en acero de alta velocidad, recubiertas de óxido negro

DIÁMETRO:

1/16"	3/16"
3/32"	1/4"
1/8"	



Punta tradicional

Zanco redondo



Código	Clave	Mayoreo	1/2 Mayoreo	Público	NC
20703	JBAV-5P	\$105	\$119	\$129	2

Caja 6 / Máster 60 / **MM00**

Despachadores de brocas HSS para metal TRUPER

- Compartimentos identificados con las medidas de las brocas
- Calibrador de diámetros de broca, ideal para cuando el usuario llega con una muestra y no conoce la medida
- Producto incluido (brocas con medidas en pulgadas)



Con cerradura

Despachadores de brocas, sin producto

Ver en página 618 >>>



Despachador de brocas HSS para metal, 29 compartimentos

- El precio de este exhibidor corresponde al valor del producto que incluye (\$11,780)

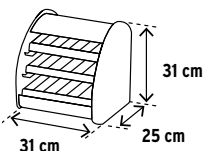

Contenido

Código	Clave	Mayoreo	1/2 Mayoreo	Público	NC
55956	DESP-BAV-GR-C	\$11,780	\$11,780	\$11,780	0

Caja 1 / MM 1

Despachador de brocas HSS para metal, 13 compartimentos

- El precio de este exhibidor corresponde al valor del producto que incluye (\$5,940)

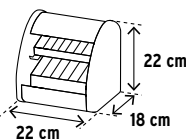

Contenido

Código	Clave	Mayoreo	1/2 Mayoreo	Público	NC
55957	DESP-BAV-CH-C	\$5,940	\$5,940	\$5,940	0

Caja 1 / MM 1

Brocas para concreto TRUPER



Punta de carburo de tungsteno

-Cuerpo de acero al cromo que ofrece mayor resistencia al calentamiento



Concreto



Ladrillo



Zanco P3 antiderrapante



Brocas para concreto individuales, en caja telescópica



MEDIDAS		Código	Clave	Caja	Máster	May.	Med. May.	Púb.	NC
Largo Total (L)	Zanco								
Ø Diámetro 3/16"									
4"	3/16"	11200*	BCT-3/16X4	10	100	\$13	\$14.50	\$15.50	3
6"	3/16"	11258*	BCT-3/16X6	10	100	\$15.50	\$17	\$19	3
Ø Diámetro 1/4"									
4"	7/32"	11203*	BCT-1/4X4	20	100	\$15.50	\$17	\$19	3
6"	7/32"	11206*	BCT-1/4X6	20	100	\$18	\$20	\$22	3
12"	7/32"	11209	BCT-1/4X12	10	100	\$29	\$31	\$35	3
Ø Diámetro 5/16"									
4"	9/32"	11212*	BCT-5/16X4	10	100	\$20	\$22	\$24	3
6"	9/32"	11215*	BCT-5/16X6	10	100	\$23	\$26	\$28	3
12"	9/32"	11218	BCT-5/16X12	10	100	\$36	\$40	\$44	3
Ø Diámetro 3/8"									
5"	11/32"	11221*	BCT-3/8X5	10	100	\$29	\$31	\$35	3
6"	11/32"	11224*	BCT-3/8X6	10	100	\$33	\$36	\$39	3
12"	11/32"	11227*	BCT-3/8X12	10	50	\$45	\$50	\$55	3
Ø Diámetro 1/2"									
6"	13/32"	11230*	BCT-1/2X6	10	50	\$43	\$47	\$52	3
12"	13/32"	11233*	BCT-1/2X12	10	50	\$64	\$69	\$77	3
Ø Diámetro 5/8"									
6"	3/8"	11236*	BCT-5/8X6	5	50	\$72	\$79	\$87	3
12"	3/8"	11239	BCT-5/8X12	5	10	\$110	\$120	\$135	3
Ø Diámetro 3/4"									
6"	1/2"	11242	BCT-3/4X6	1	10	\$125	\$135	\$149	3
12"	1/2"	11245	BCT-3/4X12	1	10	\$175	\$195	\$215	3
Ø Diámetro 7/8"									
6"	1/2"	11248	BCT-7/8X6	1	10	\$165	\$179	\$195	3
12"	1/2"	11251	BCT-7/8X12	1	10	\$229	\$249	\$275	3
Ø Diámetro 1"									
6"	1/2"	11254	BCT-1X6	1	10	\$205	\$229	\$249	3
12"	1/2"	11257	BCT-1X12	1	10	\$285	\$315	\$345	3

MMMOO

Brocas para concreto individuales, en blíster



MEDIDAS		Código	Clave	Caja	Máster	May.	Med. May.	Púb.	NC
Largo Total (L)	Zanco								
Ø Diámetro 3/16"									
4"	3/16"	12752	BCT-3/16X4-B	10	400	\$14.50	\$16	\$17.50	3
6"	3/16"	12753	BCT-3/16X6-B	10	400	\$17	\$18.50	\$20	3
Ø Diámetro 1/4"									
4"	7/32"	12754	BCT-1/4X4-B	10	400	\$17	\$18.50	\$20	3
6"	7/32"	12755	BCT-1/4X6-B	10	400	\$20	\$22	\$24	3
Ø Diámetro 5/16"									
4"	9/32"	12756	BCT-5/16X4-B	10	400	\$21	\$23	\$25	3
6"	9/32"	12757	BCT-5/16X6-B	10	400	\$25	\$27	\$30	3
Ø Diámetro 3/8"									
5"	11/32"	12758	BCT-3/8X5-B	5	200	\$30	\$33	\$36	3
6"	11/32"	12759	BCT-3/8X6-B	5	200	\$34	\$37	\$41	3
Ø Diámetro 1/2"									
6"	13/32"	12760	BCT-1/2X6-B	5	100	\$44	\$49	\$53	3

MMMOO

Juego de 6 brocas para concreto TRUPER

CONTENIDO:
2 Pzas. 3/16" x 6"
2 Pzas. 1/4" x 6"
1 Pza. 5/16" x 6"
1 Pza. 3/8" x 6"



Zanco P3 antiderrapante

Código	Clave	May.	Med. May.	Púb.	NC
11295	JBCT-6	\$135	\$149	\$165	3

Caja 6 / Máster 36 / MMOO

Juego de 5 brocas para concreto TRUPER

MEDIDAS

3/16" x 4"
1/4" x 4"
5/16" x 4"
1/4" x 6"
3/8" x 6"



Zanco redondo

Código	Clave	May.	Med. May.	Púb.	NC
102705	JBCT-5	\$85	\$93	\$102	3

Caja 10 / Máster 100 / MMOO

Juego de 4 brocas para concreto TRUPER

MEDIDAS

3/16" x 4"
1/4" x 4"
5/16" x 4"
3/8" x 5"



Zanco redondo

Código	Clave	May.	Med. May.	Púb.	NC
102706	JBCT-4	\$65	\$72	\$79	3

Caja 10 / Máster 100 / MMOO

Exhibidor despachador con brocas para concreto TRUPER

-Producto incluido

-El precio de este exhibidor corresponde al valor del producto que incluye (\$5,818)

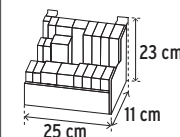

Contenido



Código	Clave	May.	Med. May.	Púb.	NC
50352	DESP-BROC	\$5,818	\$5,818	\$5,818	0

Caja 1 / MM 1

Brocas SDS Plus para concreto, punta de cruz TRUPER



Punta de cruz, tecnología con doble inserto de carburo para mayor precisión de perforación. 2X mayor durabilidad que las brocas convencionales



Cuerpo de acero al cromo, que ofrece mayor resistencia al calentamiento

Empaque para prevenir el óxido en zonas de alta salinidad

Medidas	Código	Clave	Máster	Mayoreo	1/2 Mayoreo	Público	NC
Ø Diámetro 3/16"							
4"	101142	BS-3/16X4	150	\$35	\$39	\$42	3
6"	101143	BS-3/16X6	150	\$37	\$41	\$46	3
8"	11261	BS-3/16X8	150	\$42	\$46	\$49	3
Ø Diámetro 1/4"							
4"	11263*	BS-1/4X4	300	\$35	\$39	\$42	3
6"	11264*	BS-1/4X6	200	\$42	\$46	\$49	3
8"	11265	BS-1/4X8	150	\$45	\$50	\$55	3
10"	11266	BS-1/4X10	150	\$55	\$59	\$65	3
12"	101144	BS-1/4X12	150	\$62	\$67	\$75	3
Ø Diámetro 5/16"							
6"	11269*	BS-5/16X6	200	\$44	\$49	\$53	3
12"	11270	BS-5/16X12	100	\$67	\$75	\$82	3
Ø Diámetro 3/8"							
6"	11272*	BS-3/8X6	150	\$55	\$59	\$65	3
8"	101145	BS-3/8X8	150	\$64	\$69	\$77	3
12"	11275*	BS-3/8X12	100	\$77	\$85	\$93	3
18"	11277	BS-3/8X18	60	\$107	\$117	\$129	3
24"	101146	BS-3/8X24	60	\$135	\$149	\$165	3
Ø Diámetro 7/16"							
6"	11278	BS-7/16X6	150	\$62	\$67	\$75	3
12"	11271	BS-7/16X12	100	\$90	\$98	\$109	3
Ø Diámetro 1/2"							
6"	11279*	BS-1/2X6	150	\$80	\$89	\$97	3
12"	11281*	BS-1/2X12	100	\$103	\$113	\$125	3
18"	11282	BS-1/2X18	60	\$139	\$155	\$169	3
24"	101147	BS-1/2X24	60	\$175	\$195	\$215	3
Ø Diámetro 9/16"							
6"	11273	BS-9/16X6	100	\$93	\$103	\$113	3
12"	11274	BS-9/16X12	60	\$120	\$132	\$147	3
Ø Diámetro 5/8"							
8"	11284	BS-5/8X8	60	\$126	\$136	\$150	3
12"	11285	BS-5/8X12	60	\$149	\$165	\$179	3
24"	11276	BS-5/8X24	20	\$219	\$242	\$265	3
Ø Diámetro 3/4"							
8"	11286	BS-3/4X8	40	\$189	\$209	\$229	3
10"	101148	BS-3/4X10	40	\$189	\$209	\$229	3
12"	11287	BS-3/4X12	30	\$199	\$219	\$245	3
18"	11267	BS-3/4X18	20	\$235	\$255	\$279	3
Ø Diámetro 7/8"							
8"	11268	BS-7/8X8	40	\$245	\$269	\$299	3
11"	11288	BS-7/8X11	40	\$279	\$309	\$339	3
18"	11260	BS-7/8X18	20	\$329	\$359	\$399	3
Ø Diámetro 1"							
10"	11289	BS-1X10	40	\$305	\$335	\$365	3
18"	11290	BS-1X18	20	\$415	\$445	\$495	3

Caja 5 / MM 00

Cinceles SDS Plus TRUPER

-Fabricados en acero al cromo, que ofrece mayor resistencia al calentamiento

Código	Clave	Descripción	Largo	Mayoreo	1/2 Mayoreo	Público	NC
12095*	SDS-P	Cinzel de punta	10" (25 cm)	\$97	\$107	\$117	3
12096*	SDS-C1	Cinzel plano delgado 3/4" (19 mm)	10" (25 cm)	\$97	\$107	\$117	3
12097*	SDS-C2	Cinzel plano grueso 1 1/2" (38 mm)	10" (25 cm)	\$125	\$135	\$149	3
13927	SDS-C4	Cinzel hueco para acanalado 3/4" (19 mm)	10" (25 cm)	\$165	\$179	\$195	3
13925	SDS-C3	Cinzel para azulejo 1 1/2" (38 mm)	10 1/2" (27 cm)	\$199	\$219	\$245	3

Caja 6 / Máster 24 / MM 00

Juego de brocas y cinceles SDS Plus, 15 piezas TRUPER

-Cuerpo de acero al cromo que ofrece mayor resistencia al calentamiento



CONTENIDO:
Cinzel de punta
Cinzel plano 3/4"
Cinzel plano 1 1/2"

BROCAS:

3/16" x 8" 5/16" x 12"
1/4" x 4" 3/8" x 6"
1/4" x 6" 3/8" x 12"
1/4" x 8" 1/2" x 6"
1/4" x 10" 1/2" x 12"
5/16" x 6" 5/8" x 8"



Marco de aluminio



Brocas con punta de cruz, con doble inserto de carburo para mayor precisión, 2X mayor durabilidad que las brocas convencionales

Sistema directo de inserción SDS PLUS

Código	Clave	Mayoreo	1/2 Mayoreo	Público	NC
11897	JSDS-15	\$905	\$995	\$1,095	3

Caja 1 / Máster 5 / MM 00

Juego de brocas y cinceles SDS Plus, 6 piezas TRUPER

-Brocas con punta centradora de carburo de tungsteno

-Cuerpo de acero al cromo que ofrece mayor resistencia al calentamiento



CONTENIDO:
Cinzel de punta
Cinzel plano

BROCAS:

5/32" x 6" 1/4" x 6"
3/16" x 6" 3/8" x 6"



Sistema directo de inserción SDS PLUS

Código	Clave	Mayoreo	1/2 Mayoreo	Público	NC
103033	JSDS-6	\$475	\$515	\$575	3

Caja 3 / Máster 18 / MM 00

Juego de brocas SDS Plus, 5 piezas TRUPER

-Cuerpo de acero al cromo que ofrece mayor resistencia al calentamiento



MEIDAS:

3/16" x 6"
1/4" x 6"
5/16" x 6"
3/8" x 6"
1/2" x 6"



Punta de cruz, con doble inserto de carburo para mayor precisión, 2X mayor durabilidad que las brocas convencionales



Código	Clave	Mayoreo	1/2 Mayoreo	Público	NC
102364	JBS-5	\$195	\$215	\$235	3

Caja 4 / Máster 32 / MM 00



Azulejo

Brocas SDS Max para concreto TRUPER
-Cuerpo de acero al cromo que ofrece mayor resistencia al calentamiento

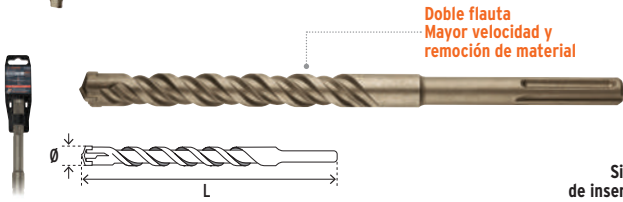

Sistema directo de inserción SDS MAX

Medidas	Código	Clave	Caja	Máster	May.	Med. May.	Púb.	NC
Largo total (L)								
Ø Diámetro 1/2"								
13"	101431	BSM-1/2X13	4	40	\$229	\$249	\$275	3
Ø Diámetro 5/8"								
13"	101432	BSM-5/8X13	4	32	\$265	\$295	\$325	3
21"	101433	BSM-5/8X21	4	24	\$345	\$375	\$415	3
36"	101434	BSM-5/8X36	4	16	\$565	\$625	\$685	3
Ø Diámetro 3/4"								
13"	101435	BSM-3/4X13	4	32	\$355	\$395	\$435	3
21"	101436	BSM-3/4X21	4	24	\$395	\$435	\$475	3
36"	101437	BSM-3/4X36	2	12	\$595	\$665	\$725	3
Ø Diámetro 7/8"								
13"	101438	BSM-7/8X13	4	24	\$415	\$445	\$495	3
21"	101439	BSM-7/8X21	2	16	\$485	\$535	\$585	3
Ø Diámetro 1"								
13"	101460	BSM-1X13	2	20	\$485	\$535	\$585	3
21"	101461	BSM-1X21	2	12	\$575	\$635	\$695	3
36"	101462	BSM-1X36	2	8	\$835	\$925	\$1,015	3
Ø Diámetro 1 1/8"								
13"	101463	BSM-1-1/8X13	4	16	\$755	\$835	\$915	3
21"	101464	BSM-1-1/8X21	2	8	\$875	\$965	\$1,065	3
Ø Diámetro 1 1/4"								
13"	101465	BSM-1-1/4X13	2	16	\$955	\$1,050	\$1,150	3
21"	101466	BSM-1-1/4X21	2	8	\$1,095	\$1,205	\$1,325	3
36"	101467	BSM-1-1/4X36	2	4	\$1,625	\$1,785	\$1,950	3
Ø Diámetro 1 3/8"								
21"	101468	BSM-1-3/8X21	2	8	\$1,365	\$1,495	\$1,650	3
Ø Diámetro 1 1/2"								
21"	101469	BSM-1-1/2X21	2	4	\$1,750	\$1,950	\$2,125	3

Cinceles con ranura para martillo demoledor Hex TRUPER

-Fabricados en acero al cromo
-Extra largos de uso rudo para picado y demolición

Código	Clave	Largo	Mayoreo	Med. May.	Público	NC
Cinzel de punta						
101230	HEX-P	20" (52 cm)	\$535	\$595	\$655	3
Caja 1 / Máster 8 / MM 00						
Cinzel plano, 1 3/8" (35 mm)						
101231	HEX-C1	20" (52 cm)	\$535	\$595	\$655	3
Caja 1 / Máster 8 / MM 00						
Cinzel pala, 3" (75 mm)						
101232	HEX-C2	16" (40 cm)	\$705	\$775	\$855	3
Caja 1 / Máster 9 / MM 00						

Juego de brocasieras para concreto SDS Plus y SDS Max, 9 piezas TRUPER

-Dientes de carburo de tungsteno
-Profundidad de corte: 2 1/8" (53 mm)

CONTENIDO:
Zanco SDS Plus 12" (30 cm)
Zanco SDS Max 12" (30 cm)
2 Brocas piloto 4 3/8" (11 cm)
BROCASIERAS:
Ø 1 3/16" (30 mm)
Ø 1 9/16" (40 mm)
Ø 2 1/2" (65 mm)
Ø 3 1/4" (80 mm)
Ø 4" (100 mm)

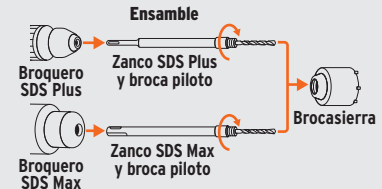

Código	Clave	Mayoreo	Med. May.	Público	NC
103577	JBS-9C	\$1,750	\$1,950	\$2,125	3

Caja 1 / Máster 5 / **MM 00**

Cinceles SDS Max TRUPER

-Cuerpo de acero al cromo que ofrece mayor resistencia al calentamiento
-Extralargos para picado y demolición

Código	Clave	Largo	Mayoreo	Med. May.	Público	NC
Cinzel de punta						
101236	SDM-P	16" (40 cm)	\$255	\$279	\$305	3
Cinzel plano 1" (25 mm)						
101237	SDM-C1	16" (40 cm)	\$255	\$279	\$305	3
Cinzel hueco para acanalado 7/8" (22 mm)						
101239	SDM-C4	16" (40 cm)	\$255	\$279	\$305	3
Cinzel para azulejo 1 1/2" (38 mm)						
101238	SDM-C3	16" (40 cm)	\$255	\$279	\$305	3

Caja 3 / Máster 24 / **MM 00**



Caja plástica telescópica

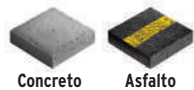

Brocas diamantadas TRUPER

-Para cortes finos sin despostillar



NUEVOS

Brocas presentación individual TRUPER



Ranura amplia para fácil extracción de residuos



BD-12



Juego de 4 brocas diamantadas y guía TRUPER



MEIDAS:
1/4" (6 mm)
5/16" (8 mm)
3/8" (10 mm)
1/2" (13 mm)



Guía con ventosa para fijar a cualquier superficie lisa



Código	Clave	Zanco	Diámetro	Largo total	May.	Med. May.	Púb.	NC
103432	BD-6	3/16"	1/4" (6 mm)	2 1/2"	\$110	\$120	\$135	3
103433	BD-8	5/16"	5/16" (8 mm)		\$129	\$139	\$155	3
103434	BD-10	5/16"	3/8" (10 mm)		\$149	\$165	\$179	3
103435	BD-12	1/2"	1/2" (13 mm)		\$175	\$195	\$215	3

Caja 2 / Máster 48 / MM 00

Código	Clave	May.	Med. May.	Púb.	NC
103436	JBD-4	\$725	\$795	\$875	3

Caja 1 / Máster 30 / MM 00

Brocasieras diamante TRUPER

Código	Clave	Diámetro (D)	Caja	Máster	Mayoreo	Medio Mayoreo	Público	NC
Para mandril 3/8" (MAND-3/8I)								
17124	COAZ-3/4	3/4" (19 mm)	4	24	\$175	\$195	\$215	3
17125	COAZ-7/8	7/8" (22 mm)	4	24	\$189	\$209	\$229	3
17126	COAZ-1	1" (25 mm)	4	24	\$215	\$235	\$259	3
17127	COAZ-1-1/8	1 1/8" (29 mm)	4	24	\$235	\$255	\$279	3
Para mandril 7/16" (MAND-7/16I)								
17128	COAZ-1-1/4	1 1/4" (32 mm)	4	24	\$265	\$295	\$325	3
17129	COAZ-1-3/8	1 3/8" (35 mm)	4	24	\$295	\$319	\$355	3
17130	COAZ-1-1/2	1 1/2" (38 mm)	4	24	\$319	\$345	\$385	3
17131	COAZ-1-3/4	1 3/4" (44 mm)	2	12	\$365	\$405	\$445	3
17132	COAZ-2	2" (50 mm)	2	12	\$415	\$445	\$495	3
17133	COAZ-2-1/8	2 1/8" (54 mm)	2	12	\$445	\$495	\$545	3
17134	COAZ-2-1/2	2 1/2" (64 mm)	2	12	\$535	\$595	\$655	3
17135	COAZ-2-5/8	2 5/8" (67 mm)	2	12	\$555	\$615	\$665	3
17136	COAZ-3	3" (76 mm)	2	12	\$615	\$675	\$745	3
17137	COAZ-3-1/4	3 1/4" (82 mm)	2	12	\$685	\$745	\$825	3
17138	COAZ-3-1/2	3 1/2" (89 mm)	2	12	\$735	\$805	\$885	3
17139	COAZ-4	4" (100 mm)	2	12	\$825	\$895	\$995	3

MM 00

Borde continuo



COAZ-2



Ranura amplia para fácil extracción de residuos

-Mayor profundidad de corte
-Para cortes finos sin despostillar

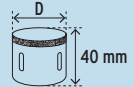

Mandril para brocasieras, cambio rápido TRUPER expert

-Mandril universal, se adapta a todos los tamaños de brocasieras

-Zanco: 1/32"

INCLUYE:

1 adaptador 5/8"

Para: Ø 9/16" a Ø 13/16"

1 adaptador 1/2"

Para: Ø 9/16" a Ø 13/16"

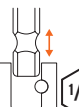

Fabricada en acero HSS, 3X mayor vida útil que las brocas de acero al carbono

1/4" Zanco hexagonal de cambio rápido

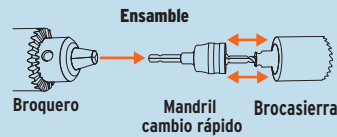

Código	Clave	May.	Med. May.	Púb.	NC
103390	MAND-CR	\$255	\$279	\$305	3

Caja 6 / Máster 36 / MM 00

Mandriles para brocasieras diamante TRUPER

-Compatibles con otras marcas del mercado

-Broca piloto de 5/16" fabricada en acero con punta de carburo de tungsteno

Código	Clave	Zanco	Diámetro de brocasieras	May.	Med. May.	Púb.	NC
101390	MAND-3/8I	3/8"	3/4" - 1 1/8"	\$92	\$99	\$109	4
101391	MAND-7/16I	7/16"	1 1/4" - 4"	\$125	\$139	\$149	4

Caja 6 / Máster 36 / MM 00

Broca piloto para mandriles diamante

Código	Clave	May.	Med. May.	Púb.	NC		
101581	MAND-BRD	1/4"	N/A	\$62	\$69	\$75	4

Caja 6 / Máster 72 / MM 00

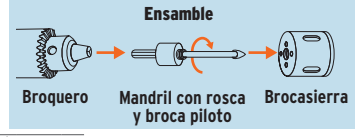

Fijación con tornillo hexagonal

Brocasieras de carburo de tungsteno TRUPER

-Dientes de carburo de tungsteno, 2X mayor durabilidad que las bimetálicas
-Para perforaciones rápidas y precisas en metales
-Incluyen broca piloto y llave hexagonal



Brocasieras en presentación individual TRUPER

Fabricada en acero M2, 3X mayor vida útil que las brocas de acero al carbono

BPR-BSC

Resorte de expulsión que facilita la extracción de residuos



BSC-1-3/8

Juego de 3 brocasieras TRUPER

BROCASIERAS:
7/8" (22 mm)
1 1/8" (29 mm)
1 3/8" (35 mm)



Código	Clave	Diámetro	Caja	Máster	May.	Med. May.	Púb.	NC
103214	BSC-7/8	7/8" (22 mm)	10	100	\$103	\$113	\$125	3
103215	BSC-1-1/8	1 1/8" (29 mm)	10	100	\$129	\$139	\$155	3
103216	BSC-1-3/8	1 3/8" (35 mm)	10	100	\$155	\$169	\$187	3

Broca piloto para brocasieras carburo de tungsteno

Código	Clave	May.	Med. May.	Púb.	NC			
103217	BPR-BSC	15/64" (6 mm)	25	50	\$33	\$36	\$39	3

MM 00

Código	Clave	Caja	Máster	May.	Med. May.	Púb.	NC
103218	KIT-BSC-3	1	18	\$425	\$465	\$515	3

MM 00

Brocas forstner para madera

- Fabricadas en acero al carbono
- Filo rectificadado para cortes limpios y precisos



Bisagras bidimensionales

Ver en página 580 >>



■ Útil para instalar bisagras bidimensionales

Brocas en presentación individual TRUPER

- Largo total: 95 mm



Código:	102318	102319	102370	102371	102372
Clave:	BFM-15	BFM-20	BFM-25	BFM-30	BFM-35
Diámetro:	15 mm (19/32")	20 mm (25/32")	25 mm (1")	30 mm (1 1/16")	35 mm (1 3/8")
Mayoreo:	\$97 NC 3	\$110 NC 3	\$125 NC 3	\$149 NC 3	\$165 NC 3
1/2 Mayoreo:	\$107	\$120	\$135	\$165	\$179
Público:	\$117	\$135	\$149	\$179	\$195
Caja / Máster:	4 / 24 / MM00				

Juego de 5 brocas TRUPER

- DIÁMETRO:
- 15 mm (19/32")
 - 20 mm (25/32")
 - 25 mm (1")
 - 30 mm (1 1/16")
 - 35 mm (1 3/8")



Código	Clave	Mayoreo	1/2 Mayoreo	Público	NC
102373	JBFM-5	\$645	\$705	\$775	3
Caja 2 / Máster 16 / MM00					

Brocas avellanadoras para madera

- Fabricadas en acero M2 de alta velocidad
- 3X mayor vida útil que las brocas de óxido negro
- Incluyen llave hexagonal



Brocas en presentación individual TRUPER



Código:	102375	102376	102377
Clave:	BAM-6	BAM-8	BAM-10
Tornillo:	#6	#8	#10
Ø Diámetro:	9/64" (3.5 mm)	11/64" (4.5 mm)	3/16" (5 mm)
Largo de trabajo (L):	1 9/16" (40 mm)	2 1/8" (55 mm)	2 3/8" (61 mm)
Mayoreo:	\$103 NC 3	\$110 NC 3	\$115 NC 3
1/2 Mayoreo:	\$113	\$120	\$127
Público:	\$125	\$135	\$139
Caja / Máster:	4 / 48 / MM00		

Juego de 3 brocas TRUPER

TORNILLO	DIÁMETRO
#6	9/64" (3.5 mm)
#8	11/64" (4.5 mm)
#10	3/16" (5 mm)



Código	Clave	Mayoreo	1/2 Mayoreo	Público	NC
102378	JBAM-3	\$309	\$339	\$375	3
Caja 4 / Máster 48 / MM00					

Juego de 8 brocas clavacote (sacabocado) TRUPER

- Fabricadas en acero al carbono
- Velocidad de uso recomendada: 500-2,000 rpm

NUEVO

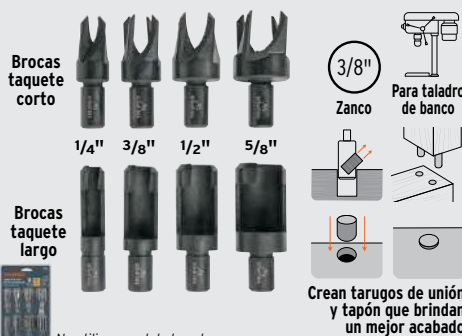

Código	Clave	Mayoreo	1/2 Mayoreo	Público	NC
103437	JBC-8	\$295	\$319	\$355	3
Caja 4 / Máster 24 / MM00					

Juego de 3 brocas centradoras para bisagra TRUPER

- Fabricadas en acero de alta velocidad
- Incluye llave hexagonal



Código	Clave	Mayoreo	1/2 Mayoreo	Público	NC
102365	JBB-3	\$175	\$195	\$215	3
Caja 6 / Máster 60 / MM00					

Juegos de plantilla para uniones ocultas TRUPER

- Útiles para uniones a 90° con tornillos ocultos
- Para materiales de 1/2" a 1 1/2" de espesor

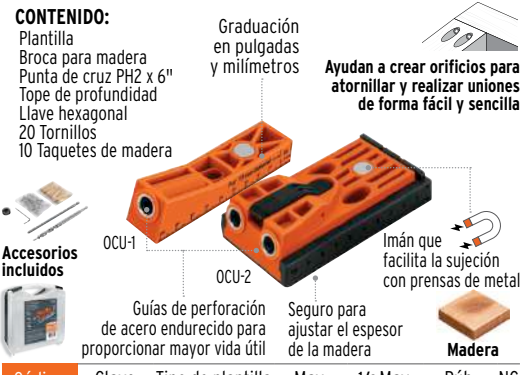

Código	Clave	Tipo de plantilla	May.	1/2 May.	Púb.	NC
102595	OCU-1	Sencilla	\$475	\$515	\$575	3
102596	OCU-2	Doble	\$590	\$650	\$715	3
Caja 1 / Máster 10 / MM00						



Routers
Ver en página 253 >>



Brocas para moldura con balero **TRUPER**

Brocas redondeadoras

- Ø Balero: 1/2"

Código	Clave	Ø Corte (A)	Longitud de corte (L)	May.	Med. May.	Púb.	NC
102726	BROU-RD5/8X	16 mm	8 mm	\$107	\$117	\$129	3
11469	BROU-RD1X	25 mm	14 mm	\$120	\$132	\$147	3
11470	BROU-RD1-1/4X	32 mm	17 mm	\$165	\$179	\$195	3
11471	BROU-RD1-1/2X	38 mm	19 mm	\$189	\$209	\$229	3

Caja 3 / Máster 24 / **MM.00**

Brocas rebajadoras

- Ø Balero: 1/2"

Código	Clave	Ø Corte (A)	Longitud de corte (L)	May.	Med. May.	Púb.	NC
102724	BROU-RB7/8X	22 mm	13 mm	\$149	\$165	\$179	3
11477	BROU-RB1-1/4X	32 mm	13 mm	\$165	\$179	\$195	3

Caja 3 / Máster 24 / **MM.00**

Brocas pecho paloma

- Ø Balero: 1/2"

Código	Clave	Ø Corte (A)	Longitud de corte (L)	May.	Med. May.	Púb.	NC
11479	BROU-PP1-1/8X	29 mm	13 mm	\$175	\$195	\$215	3
102727	BROU-PP1-1/4X	32 mm	13 mm	\$199	\$219	\$245	3
11480	BROU-PP1-3/8X	35 mm	18 mm	\$219	\$242	\$265	3

Caja 3 / Máster 24 / **MM.00**

Broca moldura clásica

- Ø Balero: 1/2"

Código	Clave	Ø Corte (A)	Longitud de corte (L)	May.	Med. May.	Púb.	NC
11486	BROU-M1-1/8X	29 mm	13 mm	\$135	\$149	\$165	3

Caja 3 / Máster 24 / **MM.00**

Broca cuarto bocel

- Ø Balero: 3/8"

Código	Clave	Ø Corte (A)	Longitud de corte (L)	May.	Med. May.	Púb.	NC
11485	BROU-BC1-1/8X	29 mm	14 mm	\$175	\$195	\$215	3

Caja 3 / Máster 24 / **MM.00**

Broca collarín

- Ø Balero: 3/8"

Código	Clave	Ø Corte (A)	Longitud de corte (L)	May.	Med. May.	Púb.	NC
10677	BROU-CO-7/8X	22 mm	20 mm	\$199	\$219	\$245	3

Caja 3 / Máster 24 / **MM.00**

Broca zafiro

- Ø Balero: 3/8"

Código	Clave	Ø Corte (A)	Longitud de corte (L)	May.	Med. May.	Púb.	NC
10675	BROU-Z1-1/4X	32 mm	22 mm	\$219	\$242	\$265	3

Caja 3 / Máster 24 / **MM.00**

Brocas para ensamble **TRUPER**

Juegos de machibrador con balero

- Ø Balero: 3/8"
- Incluyen 2 brocas (macho y hembra)

Código	Clave	Ø Corte (A)	Longitud de corte (L)	May.	Med. May.	Púb.	NC
102728	BROU-MACH5/8X	16 mm	17.5 mm	\$239	\$265	\$289	3
10671	BROU-MACH3/4X	19 mm	17.5 mm	\$255	\$279	\$305	3
10672	BROU-MACH7/8X	22 mm	21 mm	\$279	\$309	\$339	3

Caja 3 / Máster 24 / **MM.00**

Brocas redondeadoras de moldura

- Ø Balero: 3/8"

Código	Clave	Ø Corte (A)	Longitud de corte (L)	May.	Med. May.	Púb.	NC
11472	BROU-RM1X	25 mm	14 mm	\$120	\$132	\$147	3
102725	BROU-RM1-1/8X	29 mm	16 mm	\$149	\$165	\$179	3
11473	BROU-RM1-1/4X	32 mm	17 mm	\$165	\$179	\$195	3
11474	BROU-RM1-1/2X	38 mm	19 mm	\$189	\$209	\$229	3

Caja 3 / Máster 24 / **MM.00**

Broca chaflán

- Ø Balero: 3/8"

Código	Clave	Ø Corte (A)	Longitud de corte (L)	May.	Med. May.	Púb.	NC
11468	BROU-CH1-1/4X	32 mm	15 mm	\$165	\$179	\$195	3

Caja 3 / Máster 24 / **MM.00**

Broca doble romana

- Ø Balero: 3/8"

Código	Clave	Ø Corte (A)	Longitud de corte (L)	May.	Med. May.	Púb.	NC
11481	BROU-DR1-3/8X	35 mm	22 mm	\$255	\$279	\$305	3

Caja 3 / Máster 24 / **MM.00**

Broca clásica

- Ø Balero: 1/2"

Código	Clave	Ø Corte (A)	Longitud de corte (L)	May.	Med. May.	Púb.	NC
11482	BROU-C1-3/8X	35 mm	18 mm	\$239	\$265	\$289	3

Caja 3 / Máster 24 / **MM.00**

Broca española

- Ø Balero: 3/8"

Código	Clave	Ø Corte (A)	Longitud de corte (L)	May.	Med. May.	Púb.	NC
10676	BROU-ESPI-1/4X	32 mm	20 mm	\$199	\$219	\$245	3

Caja 3 / Máster 24 / **MM.00**

Broca jovel

- Ø Balero: 3/8"

Código	Clave	Ø Corte (A)	Longitud de corte (L)	May.	Med. May.	Púb.	NC
10674	BROU-J1X	25 mm	22 mm	\$255	\$279	\$305	3

Caja 3 / Máster 24 / **MM.00**

Broca escalonada

- Ø Balero: 3/8"

Código	Clave	Ø Corte (A)	Longitud de corte (L)	May.	Med. May.	Púb.	NC
10673	BROU-E1-1/8X	29 mm	22 mm	\$219	\$242	\$265	3

Caja 3 / Máster 24 / **MM.00**

Brocas cola de pato

Código	Clave	Ø Corte (A)	Longitud de corte (L)	May.	Med. May.	Púb.	NC
102717	BROU-CP5/16	8 mm	10 mm	\$85	\$93	\$102	3
11475	BROU-CP1/2	13 mm	12 mm	\$90	\$98	\$109	3

Caja 3 / Máster 24 / **MM.00**



Routers
Ver en página 253 >>



Brocas para corte recto TRUPER

Brocas rectas de dos filos

Código	Clave	Ø Corte (A)	Longitud de corte (L)	May.	1/2 May.	Púb.	NC
11452	BROU-R2-1/4M	6 mm	20 mm	\$53	\$58	\$64	3
11453	BROU-R2-1/4L	6 mm	25 mm	\$60	\$66	\$72	3
11454	BROU-R2-5/16	8 mm	25 mm	\$72	\$79	\$87	3
11455	BROU-R2-3/8	10 mm	25 mm	\$77	\$85	\$93	3
11456	BROU-R2-1/2	13 mm	25 mm	\$85	\$93	\$102	3
11457	BROU-R2-5/8	16 mm	20 mm	\$93	\$103	\$113	3
11459	BROU-R2-3/4	19 mm	20 mm	\$100	\$109	\$120	3

Caja 3 / Máster 24 / **MM00**

Juego de 6 brocas para router TRUPER

- Incluye 6 brocas y 1 llave allen



BROCAS:

Moldura con balero

- 1 Broca rebajadora BROU-RB1-1/4X: 1 1/4" x 1/2"
- 1 Broca redondeadora BROU-RD1-1/4X: 1 1/4" x 5/8"
- 1 Broca doble romana BROU-DR1-3/8X: 1 3/8" x 7/8"

Corte recto

- 3 Brocas rectas 2 filos BROU-R2-1/4M: 1/4" x 3/4"
- BROU-R2-1/4L: 1/4" x 1"
- BROU-R2-1/2: 1/2" x 1"

Código	Clave	Mayoreo	1/2 Mayoreo	Público	NC
11359	JBROU-6	\$705	\$775	\$855	3

Caja 2 / Máster 8 / **MM00**

Exhibidor con brocas para router TRUPER

- Producto incluido

- El precio de este exhibidor corresponde al valor del producto que incluye (\$3,068), más el costo del mueble (\$400)

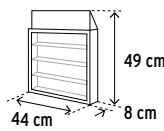

Código	Clave	Mayoreo	1/2 Mayoreo	Público	NC
55218	EXMO-ROU	\$3,468	\$3,468	\$3,468	0

Caja 1 / MM 1

Berbiquí profesional 12" TRUPER

- Para perforar y atornillar madera
- Se puede usar con destapacaños manual

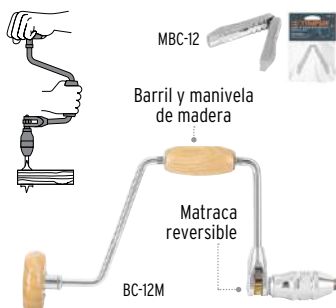

Código	Clave	Descrip.	May.	1/2 May.	Púb.	NC
10970	BC-12M	Berbiquí	\$685	\$745	\$825	3

Caja 3 / Máster 12 / **MM00**

10976	MBC-12	Mueles	\$85	\$93	\$102	3
-------	--------	--------	------	------	-------	---

Mínimo a surtir 1 / Caja 6 / Máster 48 / **MM00**

Berbiquí 12" PRETUL

- Para perforar y atornillar madera
- Se puede usar con destapacaños manual



Código	Clave	Descrip.	May.	1/2 May.	Púb.	NC
20240	BC-10P	Berbiquí	\$515	\$565	\$615	3

Caja 4 / Máster 24 / **MM00**

27110	MBC-10P	Mueles	\$64	\$69	\$77	3
-------	---------	--------	------	------	------	---

Mínimo a surtir 1 / Caja 6 / Máster 48 / **MM00**

Berbiquíes • B

Cajas para herramienta calidad industrial, broches metálicos TRUPER

- Fabricadas en polipropileno

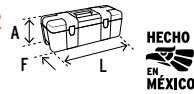

HECHO EN MÉXICO



Código	Clave	Largo (L)	Fondo x Alto (F x A)	Peso	Capacidad	Capacidad carga	Paquete	May.	1/2 May.	Púb.	NC
19656	CHP-17X	17" (43 cm)	10" x 9" (25x23 cm)	1.7 kg	16 L	22.5 kg	2	\$227	\$249	\$275	2
10380	CHP-20X	20" (50 cm)	10 1/2" x 9" (27x23 cm)	2.2 kg	21 L	25 kg	2	\$355	\$385	\$425	2
11506	CHP-23X	23" (58 cm)	10" x 10" (25x25 cm)	3 kg	27 L	25 kg	2	\$445	\$495	\$545	2
19882	CHP-26X	26" (66 cm)	10" x 10" (25x25 cm)	3.3 kg	30 L	25 kg	1	\$475	\$525	\$575	2

Incluyen charola para herramienta pequeña

MM 00

Cajas para herramienta calidad industrial con compartimentos, broches metálicos TRUPER

- Fabricadas en polipropileno

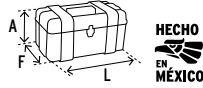

HECHO EN MÉXICO



Compartimentos superiores

Código	Clave	Largo (L)	Fondo x Alto (F x A)	Peso	Capacidad	Capacidad carga	Paquete	May.	1/2 May.	Púb.	NC
102434	CHP-17XC	17" (43 cm)	9" x 9" (23x23 cm)	1.8 kg	16 L	22.5 kg	2	\$239	\$262	\$289	2
102435	CHP-20XC	20" (50 cm)	10" x 9" (25x23 cm)	2.6 kg	20 L	25 kg	2	\$375	\$410	\$450	2

Incluyen charola para herramienta pequeña

MM 00

Cajas para herramienta, con compartimentos TRUPER

- Fabricadas en polipropileno

- Modelo ancho para mayor capacidad

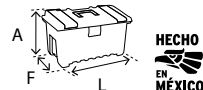

HECHO EN MÉXICO

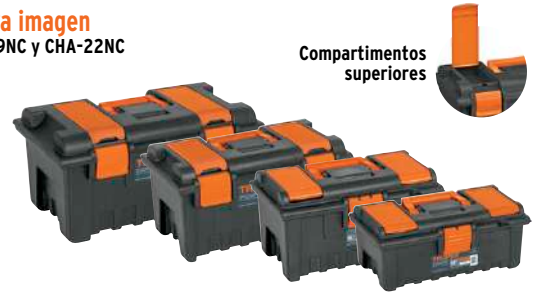

Compartimentos superiores

Código	Clave	Largo (L)	Fondo x Alto (F x A)	Peso	Capacidad	Capacidad carga	Paquete	May.	1/2 May.	Púb.	NC
11139	CHA-14NC	14" (36 cm)	8" x 6 1/4" (20x16 cm)	0.8 kg	6 L	5.5 kg	3	\$139	\$149	\$165	2
11141	CHA-16NC	16" (40 cm)	9" x 8 1/2" (23x22 cm)	1.4 kg	10 L	12.5 kg	2	\$225	\$245	\$269	2
11143	CHA-19NC	19" (48 cm)	10 1/2" x 10" (27x25 cm)	1.9 kg	17 L	20 kg	2	\$285	\$309	\$339	2
11145	CHA-22NC	22" (56 cm)	12 1/2" x 11" (32x28 cm)	2.6 kg	27 L	22.5 kg	1	\$415	\$455	\$500	2

Incluyen charola para herramienta pequeña

MM 00

Cajas para herramienta, con compartimentos, broches metálicos TRUPER

- Fabricadas en polipropileno

- Modelo ancho para mayor capacidad

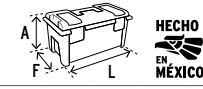

HECHO EN MÉXICO



Compartimentos superiores

Broches metálicos

Código	Clave	Largo (L)	Fondo x Alto (F x A)	Peso	Capacidad	Capacidad carga	Paquete	May.	1/2 May.	Púb.	NC
11811	CHA-19S	19" (48 cm)	10 1/2" x 10" (27x25 cm)	2 kg	19 L	20 kg	2	\$319	\$349	\$385	2
11812	CHA-22S	22" (56 cm)	12 1/2" x 11" (32x28 cm)	2.8 kg	27 L	22.5 kg	1	\$435	\$475	\$525	2

Incluyen charola para herramienta pequeña

MM 00

Cajas para herramienta, con compartimentos PRETUL

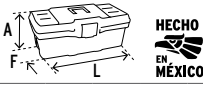

HECHO EN MÉXICO



Compartimentos superiores

Código	Clave	Largo (L)	Fondo x Alto (F x A)	Peso	Capacidad	Capacidad carga	Paquete	May.	1/2 May.	Púb.	NC
20602	CHP-13CP	13" (33 cm)	7" x 5" (18x13 cm)	0.5 kg	5 L	5.5 kg	3	\$84	\$93	\$102	2
20603	CHP-16CP	16" (40 cm)	8 1/2" x 7 1/2" (22x19 cm)	0.9 kg	9 L	13 kg	2	\$155	\$169	\$187	2
20604	CHP-19CP	19" (48 cm)	9 1/4" x 8 1/2" (23x22 cm)	1.4 kg	14 L	20 kg	2	\$202	\$222	\$245	2

Incluyen charola para herramienta pequeña

MM 00

Caja para pesca, 16" TRUPER

- Fabricada en polipropileno

- Compartimentos: 33

- Largo: 40 cm

- Peso: 1.8 kg

Mecanismo de 3 bandejas deslizables para un acceso completo a herramientas

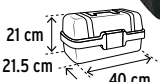

HECHO EN MÉXICO

Código	Clave	Mayoreo	1/2 Mayoreo	Público	NC
10539	CPE-16N	\$202	\$222	\$245	2

Paquete 2 / MM 00

Caja cosmetiquera, 14" PRETUL

- Fabricada en polipropileno

- Compartimentos: 19

- Largo: 36 cm

- Peso: 0.8 kg

Mecanismo de 2 bandejas deslizables para un acceso completo a herramientas

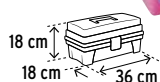

HECHO EN MÉXICO

Código	Clave	Mayoreo	1/2 Mayoreo	Público	NC
25052	CCO-14RP	\$190	\$209	\$229	2

Paquete 3 / MM 00

Charola de usos múltiples TRUPER

- Fabricada en polipropileno

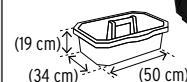

HECHO EN MÉXICO

Código	Clave	Mayoreo	1/2 Mayoreo	Público	NC
10037	CORG-20	\$125	\$135	\$149	3

Paquete 3 / Máster 12 / MM 00

**Caja para herramienta 19" x 25" (48 x 63 cm),
3 en 1, desmontable, con ruedas TRUPER**

- Fabricada en polipropileno
- Peso: 4.8 kg
- Soporta: 20 kg

CAPACIDAD
53 L
(14 gal)



HECHO EN MÉXICO

**Caja para herramienta 23" x 17" (58 x 43 cm),
con ruedas y mango telescópico TRUPER**

- Fabricada en polipropileno
- Peso: 5.5 kg
- Soporta: 40 kg

CAPACIDAD
57 L
(15 gal)



HECHO EN MÉXICO

Caja profunda para herramienta 17" x 12" (44 x 30 cm) TRUPER

- Fabricada en polipropileno
- Volumen extra grande para herramientas grandes
- Peso: 2.3 kg
- Soporta: 30 kg

CAPACIDAD
25 L
(6.6 gal)



HECHO EN MÉXICO

Código	Clave	Mayoreo	1/2 Mayoreo	Público	NC
102644	CHP-1925R	\$805	\$885	\$975	2

Caja 1 / MM 00

Código	Clave	Mayoreo	1/2 Mayoreo	Público	NC
10902	CHP-23R	\$835	\$915	\$995	2

Caja 1 / MM 00

Código	Clave	Mayoreo	1/2 Mayoreo	Público	NC
102643	CHA-1712	\$379	\$415	\$455	2

Caja 2 / MM 00

Maletas portaherramienta TRUPER

- Correa de hombro ajustable (excepto: MALE-12)
- Compartimentos organizadores internos
- Fabricadas en poliéster de 300 deniers para uso rudo con forro interno de PVC



MALE-16



Compartimentos múltiples



Reforzadas Doble capa de poliéster

Maletas portaherramienta PRETUL

- Correa de hombro ajustable
- Fabricadas en poliéster de 300 deniers



Compartimentos múltiples

Nuevo diseño

MALE-20P
Disponible a partir del 2o. trimestre 2025



MALE-16P



Una capa de poliéster

Código	Clave	Largo	Máster	Mayoreo	1/2 Mayoreo	Público	NC
101272	MALE-12	12" (30 cm)	24	\$199	\$219	\$239	2
100376	MALE-14	14" (35 cm)	24	\$235	\$259	\$285	2
17102	MALE-16	16" (40 cm)	16	\$319	\$349	\$385	2
17103	MALE-18	18" (45 cm)	16	\$355	\$385	\$425	2
17104	MALE-20	20" (50 cm)	16	\$415	\$455	\$500	2
17108	MALE-22	22" (55 cm)	16	\$475	\$525	\$575	2
100377	MALE-24	24" (60 cm)	12	\$585	\$635	\$705	2

Mínimo a surtir Mostradores 1 / Caja 4 / MM 0

Código	Clave	Largo	Mayoreo	1/2 Mayoreo	Público	NC
27216	MALE-14P	14" (35 cm)	\$199	\$219	\$239	2
27104	MALE-16P	16" (40 cm)	\$209	\$229	\$255	2
27217	MALE-18P	18" (45 cm)	\$259	\$285	\$315	2
27105	MALE-20P	20" (50 cm)	\$285	\$309	\$339	2

Mínimo a surtir Mostradores 1 / Caja 4 / Máster 20 / MM 0

**Maleta portaherramienta con ruedas,
15 compartimentos TRUPER expert**

- Fabricada en poliéster de 600 deniers



Mango telescópico de aluminio con grip de ABS

50 kg
Capacidad de carga

Compartimentos organizadores internos

Ruedas que facilitan su desplazamiento



Código	Clave	Mayoreo	1/2 Mayoreo	Público	NC
101902	MALE-22R	\$2,095	\$2,315	\$2,550	2

Caja 1 / MM 0

Mochila portaherramienta, 33 compartimentos TRUPER expert

- Con protección de PVC
- Respaldo y correas acolchadas para mayor confort
- Bolsillos organizadores internos
- Reforzada con doble capa de poliéster



Correa de pecho



Abertura amplia para fácil acceso a las herramientas



Base plástica impermeable y resistente al desgaste

Producto mejorado
Reforzada con doble capa de poliéster
Mayor capacidad de almacenamiento

1,680 deniers, 5X más durable, resistente al agua y desgarres

30 kg
Capacidad de carga



Bolsa rígida para proteger artículos



Clip para flexómetro



Código	Clave	Mayoreo	1/2 Mayoreo	Público	NC
101281	MOHE-17	\$1,750	\$1,915	\$2,105	2

Caja 1 / Máster 2 / MM 0

Mochila portaherramienta, 57 compartimentos TRUPER

- Fabricada en poliéster de 600 deniers con protección de PVC
- Respaldo y correas acolchadas para mayor confort
- Bolsillos organizadores internos



Divisor desmontable con múltiples bolsillos



Base plástica impermeable y resistente al desgaste

30 kg
Capacidad de carga

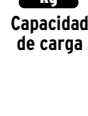

Código	Clave	Mayoreo	1/2 Mayoreo	Público	NC
101375	MOHE-13	\$1,175	\$1,285	\$1,415	2

Caja 1 / Máster 4 / MM 0

Gavetas apilables (Bins) TRUPER

- Fabricadas en polipropileno
- Con portaetiqueta





Código:	11201	102438	10891	102437	10890*	102436	10889
Clave:	GAV-5	GAV-4.5	GAV-4	GAV-3.5	GAV-3	GAV-2.5	GAV-2
No.:	#5	#4.5	#4	#3.5	#3	#2.5	#2
Dimensiones (L x F x A):	31 x 41 x 18 cm	24 x 38.5 x 17 cm	21 x 34 x 15 cm	19 x 29 x 13 cm	17 x 25 x 11 cm	14 x 21 x 9.5 cm	10.5 x 16.4 x 7.5 cm
Mayoreo:	\$135 NC 3	\$103 NC 3	\$77 NC 3	\$59 NC 3	\$48 NC 3	\$26 NC 3	\$18 NC 3
1/2 Mayoreo:	\$149	\$113	\$85	\$65	\$53	\$29	\$20
Público:	\$165	\$125	\$93	\$70	\$58	\$31	\$22
Paquete / Máster:	4 / 8 / MM 00	4 / 12 / MM 00	6 / 12 / MM 00	6 / 36 / MM 00	6 / 48 / MM 00	6 / 72 / MM 00	6 / 120 / MM 00

Organizadores con compartimentos

- Fabricados en polipropileno
- Tapa traslúcida que permite ver el contenido

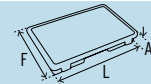

Broches de uso rudo (excepto: ORG-18P)



HECHO EN MÉXICO

Diseño de agarradera que evita que el contenido se salga durante el traslado

Ideal para piezas y componentes pequeños

Asa integrada para facilitar la transportación



Código:	19939	102760	19896	10036	10035	20679
Clave:	ORG-17X	ORG-36	ORG-15	ORG-13	ORG-11	ORG-18P
Compartimentos:	17	36	15	13	11	18
Dimensiones:	L 43 x F 33 x A 9 cm	L 28 x F 18 x A 4.5 cm	L 28 x F 18 x A 4.5 cm	L 25 x F 17 x A 4 cm	L 23 x F 15 x A 4 cm	L 37 x F 28 x A 6 cm
Mayoreo:	\$205 NC 3	\$59 NC 3	\$52 NC 3	\$49 NC 3	\$36 NC 3	\$110 NC 3
1/2 Mayoreo:	\$229	\$65	\$57	\$55	\$40	\$120
Público:	\$249	\$70	\$63	\$59	\$44	\$135
Paquete / Máster:	3 / 12 / MM 00		6 / 18 / MM 00			3 / 12 / MM 00

Organizadores de gavetas TRUPER

- Marco de ABS resistente a impactos
- Gavetas de polipropileno traslúcido que permite ver el contenido



Gaveta con jaladera para fácil apertura



Ranuras para montarse en pared

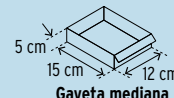

Gaveta mediana



Gaveta chica

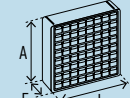

HECHO EN MÉXICO

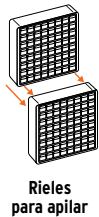

Rieles para apilar



16 Separadores para dividir las gavetas Ubicados al reverso del organizador



16 Separadores para dividir las gavetas Ubicados al reverso del organizador



8 Separadores para dividir las gavetas Ubicados al reverso del organizador

Código:	10895	102642	11851
Clave:	ORG-64	ORG-44	ORG-16
Gavetas:	64 (chicas)	44 (12 medianas y 32 chicas)	16 (chicas)
Dimensiones:	L 51 x F 16 x A 40 cm	L 51 x F 16 x A 40 cm	L 27 x F 16 x A 22 cm
Mayoreo:	\$745 NC 2	\$715 NC 2	\$329 NC 3
1/2 Mayoreo:	\$825	\$785	\$359
Público:	\$905	\$865	\$399
Caja / Máster:		1 / NA / MM 00	1 / 8 / MM 00

Calibradores de presión, uso rudo TRUPER

- Cabeza doble que permite fácil acceso a válvulas
- Cuerpo extralargo



Aro para colgar

Código:	18244	18243
Clave:	MEA-200X	MEA-150X
Cabeza:	Doble	
Rango de medición:	10-200 psi	10-150 psi
Regleta:	Aluminio	
Largo:	33 cm	30 cm
Mayoreo:	\$169 NC 3	\$157 NC 3
Med. May.:	\$185	\$170
Público:	\$199	\$189
Caja / Máster:	6 / 48 / MM 00	

Calibradores de presión TRUPER

- Cabeza doble que permite fácil acceso a válvulas con dirección interna o externa (excepto: MEA-120S)



Código:	19100	19099	19098	19096
Clave:	MEA-160D	MEA-120D	MEA-50D	MEA-120S
Cabeza:	Doble			
Rango de medición:	10-160 psi	10-120 psi	6-50 psi	10-120 psi
Regleta:	Aluminio			
Largo:	14 cm	15 cm	12 cm	13 cm
Mayoreo:	\$80 NC 3	\$77 NC 3	\$64 NC 3	\$63 NC 3
Med. May.:	\$89	\$85	\$69	\$68
Público:	\$97	\$93	\$77	\$76
Caja / Máster:	12 / 48 / MM 00			

Calibradores de presión PRETUL

- MEA-50DP: Cabeza doble que permite fácil acceso a válvulas con dirección interna o externa



Código:	20182	20181
Clave:	MEA-50DP	MEA-50SP
Cabeza:	Doble	Sencilla
Rango de medición:	10-50 psi	5-50 psi
Regleta:	Plástica	
Largo:	15 cm	14 cm
Mayoreo:	\$49 NC 3	\$37 NC 3
Med. May.:	\$55	\$41
Público:	\$59	\$46
Caja / Máster:	12 / 48 / MM 00	

Calibradores de hojas, std y mm TRUPER

- Hojas de acero inoxidable

Hoja de latón para tomar medidas entre componentes magnéticos



32 Hojas



26 Hojas

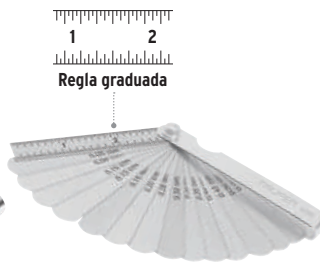

15 Hojas

Código:	14397	14396	14395
Clave:	CAL-32	CAL-26	CAL-15
Graduación:	0.0015" a 0.035" (0.04 - 0.88 mm)	0.0015" a 0.025" (0.04 - 0.63 mm)	0.002" a 0.025" (0.05 - 0.63 mm)
Mayoreo:	\$90 NC 3	\$77 NC 3	\$50 NC 3
Med. May.:	\$98	\$85	\$56
Público:	\$109	\$93	\$62
Caja / Máster:	6 / 36 / MM 00		

Calibrador de bujías tipo rampa TRUPER



- Borde afilado para calibrar las bujías

Agujero diseñado para ajustar el alambre de la bujía sin hacer presión al electrodo central

Código:	14398
Clave:	CAL-R
Graduación:	0.020" a 0.100" (0.6 - 2.4 mm)
Mayoreo:	\$26 NC 3
Med. May.:	\$29
Público:	\$31
Caja / Máster:	6 / 36 / MM 00

Calibradores vernier, std y mm



Cumplen la norma: NOM-CH2-VIG

Calibrador vernier analógico, 6" / 150 mm, acero inoxidable TRUPER

Excede las normas: DIN 862 / Federal NMX-CH-2-1993-SCFI

Código	Clave	Tolerancia	Resolución	May.	Med. May.	Púb.	NC
14394	CAL-6MP	0.002" 0.05 mm	0.001" 0.02 mm	\$485	\$535	\$585	3

Calibrador vernier digital, 6" / 150 mm, acero inoxidable TRUPER

- Utiliza 1 pila CR2032 (incluida)



Protección contra polvo y salpicaduras de agua

Excede las normas: DIN 862 / Federal NMX-CH-2-1993-SCFI

Código	Clave	Tolerancia	Resolución	May.	Med. May.	Púb.	NC
14388	CALDI-6MP	0.002" 0.05 mm	0.0005" 0.01 mm	\$615	\$675	\$745	3

Caja 2 / Máster 10 / **MM 00**

Calibrador vernier escolar, 5" / 125 mm, acero PRETUL

Código	Clave	Tolerancia	Resolución	May.	Med. May.	Púb.	NC
21454	VER-6P	0.158" 0.4 mm	0.06" 0.1 mm	\$72	\$79	\$87	3

Calibrador vernier escolar, 6" / 150 mm, acero PRETUL

Código	Clave	Tolerancia	Resolución	May.	Med. May.	Púb.	NC
21455	VER-6PX	0.158" 0.4 mm	0.06" 0.1 mm	\$77	\$85	\$93	3

Caja 6 / Máster 72 / **MM 00**



Regleta medidora std y mm de tuercas, tornillos y brocas TRUPER

- Medición de diámetros, cuerda y longitud
- Largo: 22 cm



Verifica tornillos std que cumplan la norma ASME B1.1-2003 y tornillos mm que cumplan la norma ASME B1.13M-2005

Código	Clave	May.	Med. May.	Púb.	NC
10811	REGLA-22	\$30	\$33	\$36	3

Bolsa 3 / Máster 18 / **MM 00**

Cardas de copa, alambre trenzado fino, diámetro 5" TRUPER

- Acabado rugoso
- Para trabajo pesado y desbaste rápido
- Fabricadas en acero al carbono
- Velocidad: 6,500 rpm



Calibre 0.35 mm (0.014")

Código:	11541	100853
Clave:	CT-612	CT-612MR
Largo alambre:	24 mm (15/16")	23 mm (7/8")
Eje:	5/8"-11	MR (Multirrosca)
Esmeriladora compatible:	☉ y P	☉, P y otras marcas
Mayoreo:	\$255 NC 3	\$255 NC 3
1/2 Mayoreo:	\$279	\$279
Público:	\$305	\$305
Caja / Máster:	4 / 16 / MM 00	

Cardas de copa, alambre trenzado grueso, diámetro 5" TRUPER

- Acabado áspero
- Para trabajo pesado y desbaste rápido
- Fabricadas en acero al carbono
- Velocidad: 6,500 rpm



Calibre 0.5 mm (0.020")

Código:	11542	100856
Clave:	CT-612X	CT-612MRX
Largo alambre:	24 mm (15/16")	23 mm (7/8")
Eje:	5/8"-11	MR (Multirrosca)
Esmeriladora compatible:	☉ y P	☉, P y otras marcas
Mayoreo:	\$255 NC 3	\$255 NC 3
1/2 Mayoreo:	\$279	\$279
Público:	\$305	\$305
Caja / Máster:	4 / 16 / MM 00	

Cardas de copa, alambre trenzado fino, diámetro 4" TRUPER

- Acabado rugoso
- Para trabajo pesado y desbaste rápido
- Fabricadas en acero al carbono
- Velocidad: 8,500 rpm



Calibre 0.35 mm (0.014")

Código:	14187*	100852
Clave:	CT-610	CT-610MR
Largo alambre:	26 mm (1")	23 mm (7/8")
Eje:	5/8"-11	MR (Multirrosca)
Esmeriladora compatible:	☉ y P	☉, P y otras marcas
Mayoreo:	\$199 NC 3	\$199 NC 3
1/2 Mayoreo:	\$219	\$219
Público:	\$245	\$245
Caja / Máster:	4 / 24 / MM 00	

Cardas de copa, alambre trenzado grueso, diámetro 4" TRUPER

- Acabado áspero
- Para trabajo pesado y desbaste rápido
- Fabricadas en acero al carbono
- Velocidad: 8,500 rpm



Calibre 0.5 mm (0.020")

Código:	17531	100855
Clave:	CT-610X	CT-610MRX
Largo alambre:	26 mm (1")	23 mm (7/8")
Eje:	5/8"-11	MR (Multirrosca)
Esmeriladora compatible:	☉ y P	☉, P y otras marcas
Mayoreo:	\$199 NC 3	\$199 NC 3
1/2 Mayoreo:	\$219	\$219
Público:	\$245	\$245
Caja / Máster:	4 / 24 / MM 00	

Cardas de copa, alambre trenzado fino, diámetro 3" TRUPER

- Acabado rugoso
- Para trabajo pesado y desbaste rápido
- Fabricadas en acero al carbono
- Velocidad: 12,000 rpm



Calibre 0.35 mm (0.014")

Código:	14186*	100851*
Clave:	CT-608	CT-608MR
Largo alambre:	18 mm (11/16")	23 mm (7/8")
Eje:	5/8"-11	MR (Multirrosca)
Esmeriladora compatible:	☉ y P	☉, P y otras marcas
Mayoreo:	\$129 NC 3	\$129 NC 3
1/2 Mayoreo:	\$139	\$139
Público:	\$155	\$155
Caja / Máster:	4 / 24 / MM 00	

Cardas de copa, alambre trenzado grueso, diámetro 3" TRUPER

- Acabado áspero
- Para trabajo pesado y desbaste rápido
- Fabricadas en acero al carbono
- Velocidad: 12,000 rpm



Calibre 0.5 mm (0.020")

Código:	17529*	100854
Clave:	CT-608X	CT-608MRX
Largo alambre:	18 mm (11/16")	23 mm (7/8")
Eje:	5/8"-11	MR (Multirrosca)
Esmeriladora compatible:	☉ y P	☉, P y otras marcas
Mayoreo:	\$129 NC 3	\$129 NC 3
1/2 Mayoreo:	\$139	\$139
Público:	\$155	\$155
Caja / Máster:	4 / 24 / MM 00	



Cardas de copa, alambre ondulado fino TRUPER

- Acabado semifino / Mayor flexibilidad
- Para limpieza de metales con superficies irregulares
- Fabricadas en acero al carbono



Código:	11535	100859	11529*	100858	14182*	100857
Clave:	CO-512	CO-512MR	CO-510	CO-510MR	CO-508	CO-508MR
Diámetro:	5"		4"		3"	
Velocidad:	6,000 rpm		10,000 rpm		12,500 rpm	
Largo alambre:	31 mm (1 1/4")	35 mm (1 3/8")	27 mm (1 1/16")		23 mm (7/8")	
Eje:	5/8 - 11	MR (Multirroscas)	5/8 - 11	MR (Multirroscas)	5/8 - 11	MR (Multirroscas)
Esmeriladora compatible:	y P		y P		y P	
Mayoreo:	\$239 NC 3	\$239 NC 3	\$165 NC 3	\$165 NC 3	\$97 NC 3	\$97 NC 3
1/2 Mayoreo:	\$265	\$265	\$179	\$179	\$107	\$107
Público:	\$289	\$289	\$195	\$195	\$117	\$117
Caja / Máster:	4 / 16 / MM 00		4 / 24 / MM 00		4 / 24 / MM 00	

Cardas de copa, alambre ondulado grueso TRUPER

- Acabado medio
- Fabricadas en acero al carbono
- Para limpieza de metales con superficies irregulares



Código:	17533	100870
Clave:	CO-512X	CO-512MRX
Diámetro:	5"	
Velocidad:	6,000 rpm	
Largo alambre:	31 mm (1 1/4")	35 mm (1 3/8")
Eje:	5/8 - 11	MR (Multirroscas)
Esmeriladora compatible:	y P	
Mayoreo:	\$239 NC 3	\$239 NC 3
1/2 Mayoreo:	\$265	\$265
Público:	\$289	\$289
Caja / Máster:	4 / 16 / MM 00	

Cardas de copa, alambre trenzado fino PRETUL

- Acabado rugoso
- Para trabajo pesado y desbaste rápido como limpieza de metales y cordones de soldadura
- Fabricadas en acero al carbono



Código:	28260	28258	28266
Clave:	CT-612P	CT-610P	CT-608P
Diámetro:	5"	4"	3"
Velocidad:	6,500 rpm	8,500 rpm	12,500 rpm
Largo alambre:	22 mm (7/8")	22 mm (7/8")	22 mm (7/8")
Eje:	5/8 - 11		
Esmeriladora compatible:	y P		
Mayoreo:	\$149 NC 3	\$115 NC 3	\$77 NC 3
1/2 Mayoreo:	\$165	\$127	\$85
Público:	\$179	\$139	\$93
Caja / Máster:	4 / 20 / MM 00	4 / 60 / MM 00	4 / 60 / MM 00

Cardas de copa, alambre trenzado grueso PRETUL

- Acabado áspero
- Para trabajo pesado y desbaste rápido como limpieza de metales y cordones de soldadura
- Fabricadas en acero al carbono



Código:	28261	28259	28257
Clave:	CT-612XP	CT-610XP	CT-608XP
Diámetro:	5"	4"	3"
Velocidad:	6,500 rpm	8,500 rpm	12,500 rpm
Largo alambre:	22 mm (7/8")	22 mm (7/8")	22 mm (7/8")
Eje:	5/8 - 11		
Esmeriladora compatible:	y P		
Mayoreo:	\$149 NC 3	\$115 NC 3	\$77 NC 3
1/2 Mayoreo:	\$165	\$127	\$85
Público:	\$179	\$139	\$93
Caja / Máster:	4 / 20 / MM 00	4 / 60 / MM 00	4 / 60 / MM 00

Cardas de copa alambre ondulado fino PRETUL

- Acabado semifino / Mayor flexibilidad
- Para limpieza de metales con superficies irregulares
- Fabricadas en acero al carbono



Código:	28264	28263	28262
Clave:	CO-512P	CO-510P	CO-508P
Diámetro:	5"	4"	3"
Velocidad:	6,500 rpm	8,500 rpm	12,500 rpm
Largo alambre:	30 mm (1 3/16")*	28 mm (1 1/8")	22 mm (7/8")
Eje:	5/8 - 11		
Esmeriladora compatible:	y P		
Mayoreo:	\$135 NC 3	\$97 NC 3	\$59 NC 3
1/2 Mayoreo:	\$149	\$107	\$65
Público:	\$165	\$117	\$70
Caja / Máster:	4 / 20 / MM 00	4 / 60 / MM 00	4 / 60 / MM 00

Cardas circulares, alambre trenzado TRUPER

- Acabado áspero
- Mayor agresividad de remoción
- Fabricadas en acero al carbono
- Para espacios reducidos

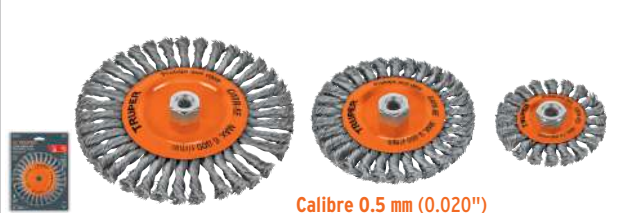

Código:	17528	11597	17527
Clave:	CATR-8E	CATR-6E	CATR-4ES
Diámetro:	8"	6"	4"
Eje:	5/8 - 11		
Esmeriladora compatible:	y P		
Largo alambre:	40 mm (1 9/16")	28 mm (1 1/8")	21 mm (13/16")
Velocidad:	6,000 rpm	9,000 rpm	14,000 rpm
Mayoreo:	\$445 NC 3	\$279 NC 3	\$165 NC 3
1/2 Mayoreo:	\$495	\$309	\$179
Público:	\$545	\$339	\$195
Caja / Máster:	4 / 12 / MM 00	4 / 24 / MM 00	

Cardas tipo cónico, alambre trenzado TRUPER

- Acabado rugoso
- Mayor agresividad de remoción
- Fabricadas en acero al carbono
- Para espacios reducidos



Código:	14191	14189	Clave anterior: CATR-5EM	14190	14188	Clave anterior: CATR-4EM
Clave:	CATR-5E	CATR-5EMR		CATR-4E	CATR-4EMR	
Diámetro:	5"			4"		
Eje:	5/8 - 11	MR (Multirroscas)		5/8 - 11	MR (Multirroscas)	
Esmeriladora compatible:	y P		y P		y P	
Largo alambre:	25 mm (1")	25 mm (1")		22 mm (7/8")	22 mm (7/8")	
Velocidad:	10,000 rpm	10,000 rpm		12,500 rpm	12,500 rpm	
Mayoreo:	\$139 NC 3	\$139 NC 3		\$125 NC 3	\$125 NC 3	
1/2 Mayoreo:	\$155	\$155		\$135	\$135	
Público:	\$169	\$169		\$149	\$149	
Caja / Máster:	4 / 24 / MM 00			4 / 24 / MM 00		

Producto mejorado
CATR-5EMR y CATR-4EMR con eje multirroscas compatible con otras marcas
Los códigos 14189 y 14188 cambian de clave. Durante la transición, el sistema puede referir a la nueva clave.



Cardas de alambre ondulado TRUPER

- Acabado semifino / Mayor flexibilidad
- Para limpieza de superficies
- Fabricadas en acero al carbono
- Entrada: 1 1/4"



Para esmeriles de banco

Calibre 0.35 mm (0.014")

Código:	17526	17525	17524	11526	11523	11520
Clave:	CA-109	CA-108	CA-107	CA-106	CA-105	CA-104
Velocidad:	4,500 rpm			6,000 rpm		
Diámetro:	8"			6"		
Espesor:	1" (25 mm)	7/8" (22 mm)	3/4" (19 mm)	1" (25 mm)	7/8" (22 mm)	3/4" (19 mm)
Largo alambre:	34 mm (1 3/8")			28 mm (1 1/8")		
Mayoreo:	\$425	\$395	\$365	\$259	\$229	\$215
Medio May.:	\$465	\$435	\$405	\$285	\$249	\$235
Público:	\$515	\$475	\$445	\$315	\$275	\$259
Caja / Máster:	4 / 12 / MM 00			4 / 16 / MM 00		

Cardas trenzadas TRUPER

- Mayor agresividad de remoción
- Para limpieza de soldaduras
- Fabricadas en acero al carbono
- Entrada: 5/8"



Para esmeriles de banco

Código:	11598	11599
Clave:	CATR-6F	CATR-6G
Velocidad:	8,000 rpm	9,000 rpm
Diámetro:	6"	
Espesor:	1 1/16" (18 mm)	
Largo alambre:	28 mm (1 1/8")	28 mm (1 1/8")
Mayoreo:	\$279	\$279
Medio May.:	\$309	\$309
Público:	\$339	\$339
Caja / Máster:	4 / 24 / MM 00	

Cardas de copa, alambre grueso TRUPER

- Para limpieza en lugares de difícil acceso
- Para remover pintura
- Fabricadas en acero latonado (antichispa)



Calibre 0.3 mm (0.012")



Calibre 0.17 mm (0.006")

Código:	11572*	11571	11596	11595*	11593*	11592	11591
Clave:	CO-3	CO-2	COM-1-1/8	COM-1	COM-3/4	CO-2-3/4F	CO-1-3/4F
Alambre Acabado:	Grueso / Semifino				Fino / Fino		
Velocidad:	4,500 rpm				4,500 rpm		
Diámetro (D):	2 3/4"	1 3/4"	1 1/8"	1"	3/4"	2 3/4"	1 3/4"
Largo alambre (L):	19 mm (3/4")	15 mm (19/32")	23 mm (7/8")		19 mm (3/4")	15 mm (19/32")	
Mayoreo:	\$64	\$50	\$50	\$42	\$33	\$74	\$56
Medio May.:	\$69	\$56	\$56	\$46	\$36	\$82	\$62
Público:	\$77	\$62	\$62	\$49	\$39	\$89	\$67
Caja / Máster:	6 / 36 / MM 00		6 / 72 / MM 00			6 / 36 / MM 00	

Cardas circulares, alambre grueso TRUPER

- Para pulir y quitar residuos de pintura
- Fabricadas en acero latonado (antichispa)



Calibre 0.3 mm (0.012")

Calibre 0.17 mm (0.006")

Código:	11590	11570*	11569	11576	11575	11574	11573
Clave:	CA-4	CA-3	CA-2	CA-4F	CA-3F	CA-2F	CA-1-1/2F
Alambre Acabado:	Grueso / Semifino			Fino / Fino			
Velocidad:	4,500 rpm			4,500 rpm			
Diámetro (D):	4"	3"	2"	4"	3"	2"	1 1/2"
Largo alambre (L):	22 cm (9")	15 cm (6")	9 cm (3 1/2")	23 cm (9")	15 cm (6")	13 cm (5 1/8")	8 cm (3 1/4")
Mayoreo:	\$72	\$50	\$33	\$77	\$56	\$36	\$33
Medio May.:	\$79	\$56	\$36	\$85	\$62	\$40	\$36
Público:	\$87	\$62	\$39	\$93	\$67	\$44	\$39
Caja / Máster:	6 / 36 / MM 00			6 / 72 / MM 00		6 / 36 / MM 00	

Cardas de copa, alambre grueso PRETUL

- Acabado semifino
- Para remover pintura
- Fabricadas en acero al carbono



Calibre 0.3 mm (0.012")

Código:	21005	21004
Clave:	CO-3P	CO-2P
Calibre:	0.3 mm (0.012")	
Velocidad:	4,500 rpm	
Diámetro (D):	2 3/4"	1 3/4"
Largo de alambre (L):	19 mm (3/4")	15 mm (19/32")
Mayoreo:	\$50	\$36
Medio May.:	\$56	\$40
Público:	\$62	\$44
Caja / Máster:	6 / 36 / MM 00	6 / 72 / MM 00

Cardas circulares, alambre grueso PRETUL

- Acabado semifino
- Para remover pintura
- Fabricadas en acero al carbono



Calibre 0.3 mm (0.012")

Código:	21003	21002
Clave:	CA-3P	CA-2P
Calibre:	0.3 mm (0.012")	
Velocidad:	4,500 rpm	
Diámetro (D):	3"	2"
Largo de alambre (L):	14 mm (9/16")	9 mm (23/64")
Mayoreo:	\$36	\$25
Medio May.:	\$40	\$27
Público:	\$44	\$30
Caja / Máster:	6 / 36 / MM 00	6 / 72 / MM 00

Juego de 3 cardas y 1 rueda flap TRUPER

- Acabado semifino
- Ideales para metal y madera
- Calibre 0.3 mm



Rueda flap grano 60

Fabricadas en acero latonado (antichispa)
Calibre 0.3 mm

CONTENIDO				
Carda	Para	Ø	Vel. máx.	Largo alambre
Circular	Metal	3"	4,500 rpm	22 mm
De copa	Metal	2"	4,500 rpm	16 mm
De copa mini	Metal	3/4"	4,500 rpm	24 mm
Rueda flap	Madera	3"	8,000 rpm	16 mm

Código:	11577	Clave:	JCA-4P	May.	\$205	Med. May.	\$229	Público:	\$249	NC	3
Caja 6 / Máster 36 / MM 00											

Cavadores, apertura 6 1/2"

- Uso agrícola
- Hojas de acero templado

Producto mejorado
Hoja de 2 mm de espesor para mayor resistencia

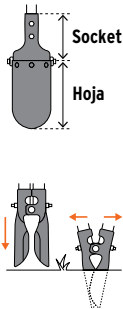

TRUPER expert

Cavadores, apertura 6"

- Hojas de acero templado

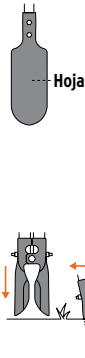

HECHO EN MÉXICO



TRUPER

PRETUL

Código:	11979*	11982	11981	11973*	100174	11131	22698	20643
Clave:	CA-38	CA-38F	CA-38M	CA-36	CA-36F	CA-36M	CA-34	CA-34F
Mangos:	Madera / cuadrados	Fibra de vidrio	Acero	Madera / cuadrados	Fibra de vidrio	Acero	Madera / cuadrados	Fibra de vidrio
Apertura máxima:	6 1/2" (165 mm)			6" (150 mm)				
Largo mangos:	48" (122 cm)	48" (122 cm)	47 1/4" (120 cm)	48" (122 cm)	45" (114 cm)	45" (114 cm)	48" (122 cm)	44" (112 cm)
Espesor hoja / socket:	2 mm / 4 mm			1.8 mm / NA		1.5 mm / NA		1.5 mm / NA
Espesor pared tubo:	N/A	2.8 mm (0.11")	1.5 mm (0.06")	N/A	2.8 mm (0.11")	1.5 mm (0.06")	N/A	2.3 mm (0.09")
Mayoreo:	\$645 NC 2	\$615 NC 2	\$555 NC 2	\$475 NC 2	\$465 NC 2	\$425 NC 2	\$389 NC 2	\$379 NC 2
1/2 Mayoreo:	\$705	\$675	\$615	\$525	\$505	\$465	\$429	\$415
Público:	\$775	\$745	\$675	\$575	\$555	\$515	\$470	\$455
Atado:	2 / MM 00			2 / MM 00		2 / MM 0		

Coa afilada de usos múltiples TRUPER

PRODUCTO REGIONAL



HECHO EN MÉXICO

Coas agaveras TRUPER

- Se usan en zonas de cultivo de agave
- Balance correcto entre peso y longitud que reduce la fatiga
- Tratamiento térmico en filo que no requiere ser templado de nuevo

HECHO EN MÉXICO



PRODUCTO REGIONAL

Casquillo de acero resistente al impacto

Ensamble preciso y seguro

Hoja preafilada de acero al cromo forjada en una sola pieza, que proporciona una excelente resistencia al desgaste

Código:	10896	11368	11367
Clave:	CO-F	CO-AG-54	CO-AG-42
Mango:	Madera tropical	Encino	
Largo mango:	43" (108 cm)	54" (135 cm)	42" (105 cm)
Espesor hoja:	4 mm		
Mayoreo:	\$445 NC 3	\$775 NC 3	\$735 NC 3
1/2 Mayoreo:	\$495	\$845	\$805
Público:	\$545	\$935	\$885
Atado:	2 / MM 00		

Coa gurbia TRUPER

- Para excavar y cortar raíces gruesas
- No incluye mango
- Espesor: 3 mm

PRODUCTO REGIONAL

Código	Clave	Mayoreo	1/2 Mayoreo	Público	NC
15107	CO-G	\$149	\$165	\$179	3

Atado 4 / MM 00

Coa pala TRUPER

- Para barbechar, preparar el terreno para siembra de caña
- No incluye mango
- Espesor: 1.8 mm

PRODUCTO REGIONAL

Código	Clave	Mayoreo	1/2 Mayoreo	Público	NC
17035	CO-P	\$77	\$85	\$93	3

Atado 4 / MM 00

Luco platanero TRUPER

- Para cortar pencas en 2 piezas
- No incluye mango
- Espesor: 1.8 mm

PRODUCTO REGIONAL

Código	Clave	Mayoreo	1/2 Mayoreo	Público	NC
17037	LUC-P	\$42	\$46	\$49	3

Atado 6 / MM 00



Carretillas súper reforzadas

TRUPER expert



Resistencia de carga
750 kg



Soporte
Calibre 14
(1.9 mm
espesor)



Tacón estabilizador
con sujeción
para descarga
Calibre 15 (1.7 mm espesor)



Puente
Calibre 19
(1 mm espesor)
Doble tornillo

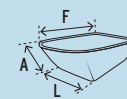
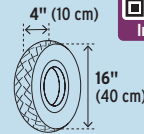

HECHO
EN
MÉXICO

Carretillas concha metálica

- Espesor concha: 1.1 mm



5.5 ft³

6 ft³

Carretilla concha plástica

- Espesor concha: 3 mm



Concha de polietileno
de alta densidad
INDESTRUCTIBLE

6 ft³

Código:	100416	100417	103008
Clave:	CAT-50X	CAT-60X	CAT-60PLX
Llanta:	Imponchable de poliuretano		Neumática reforzada
Medidas concha (L x F x A):	69 x 93 x 28 cm (27" x 36 1/2" x 11")	65 x 97 x 40 cm (25 1/2" x 38" x 16")	78 x 97 x 39 cm (25 3/4" x 38" x 16")
Calibre bastidor:	14 (1.9 mm de espesor)		14 (1.9 mm de espesor)
Capacidad sólidos:	5.5 ft ³ (156 L)	6 ft ³ (170 L)	6 ft ³ (170 L)
Capacidad líquidos:	2.8 ft ³ (80 L)	3.5 ft ³ (100 L)	3.5 ft ³ (100 L)
Mayoreo:	\$1,745 NC 1	\$1,815 NC 1	\$1,365 NC 1
Medio May.:	\$1,915	\$1,995	\$1,495
Público:	\$2,115	\$2,195	\$1,650
Pallet:	Mínimo a surtir 1 / 50 / MM 00	Mínimo a surtir 1 / 40 / MM 00	Mínimo a surtir 1 / 40 / MM 00

Carretillas concha metálica

TRUPER



Resistencia de carga
580 kg



Soporte
Calibre 15
(1.7 mm
espesor)



Tacón estabilizador
con sujeción
para descarga
Calibre 15 (1.7 mm espesor)



Puente
Calibre 19
(1 mm espesor)
Doble tornillo

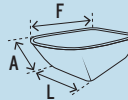
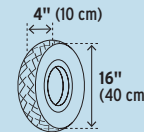

HECHO
EN
MÉXICO

Carretillas concha metálica

- Espesor concha: 0.9 mm



4.5 ft³

Carretillas concha metálica, angostas

- Espesor concha: 0.7 mm



4.75 ft³

Código:	10233	11740*	10253	11761*
Clave:	CAT-45FF	CAT-45ND	CAT-55FF	CAT-55ND
Llanta:	Imponchable de poliuretano		Imponchable de poliuretano	Neumática reforzada
Medidas concha (L x F x A):	69 x 94 x 22 cm (27" x 37" x 9")		60 x 91 x 32 cm (24" x 36" x 13")	
Calibre bastidor:	16 (1.5 mm de espesor)		16 (1.5 mm de espesor)	
Capacidad sólidos:	4.5 ft ³ (127 L)		4.75 ft ³ (135 L)	
Capacidad líquidos:	2.3 ft ³ (65 L)		2.5 ft ³ (70 L)	
Mayoreo:	\$1,565 NC 1	\$1,395 NC 1	\$1,585 NC 1	\$1,425 NC 1
Medio May.:	\$1,725	\$1,550	\$1,750	\$1,565
Público:	\$1,895	\$1,695	\$1,925	\$1,725
Pallet:	Mínimo a surtir 1 / 50 / MM 00		Mínimo a surtir 1 / 45 / MM 00	



Carretillas concha metálica y plástica
TRUPER



Resistencia de carga
580 kg



Soporte
Calibre 15
(1.7 mm
espesor)



Tacón estabilizador
con sujeción
para descarga
Calibre 15
(1.7 mm espesor)



Puente
Calibre 19
(1 mm espesor)
Doble tornillo

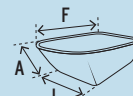
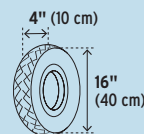

HECHO
EN
MÉXICO



Carretillas concha metálica

- Espesor concha: 0.9 mm



Grips
antiderrapantes

5 ft³



Grips
antiderrapantes

5.5 ft³

Código:	10079	11753*	10252	11752*
Clave:	CAT-15FF	CAT-15ND	CAT-50FF	CAT-50ND
Llanta:	Imponchable de poliuretano	Neumática reforzada	Imponchable de poliuretano	Neumática reforzada
Medidas concha (L x F x A):	69 x 95 x 33 cm (27" x 37" x 13")		69 x 93 x 28 cm (27" x 36 1/2" x 11")	
Calibre bastidor:	16 (1.5 mm de espesor)		16 (1.5 mm de espesor)	
Capacidad sólidos:	5 ft³ (142 L)		5.5 ft³ (156 L)	
Capacidad líquidos:	2.6 ft³ (75 L)		2.8 ft³ (80 L)	
Mayoreo:	\$1,585 NC 1	\$1,425 NC 1	\$1,625 NC 1	\$1,450 NC 1
Medio May.:	\$1,750	\$1,565	\$1,785	\$1,595
Público:	\$1,925	\$1,725	\$1,950	\$1,750
Pallet:	Mínimo a surtir 1 / 45 / MM 00		Mínimo a surtir 1 / 50 / MM 00	

Carretillas concha metálica

- Espesor concha: 0.9 mm



Grips antiderrapantes

6 ft³

8 ft³

Carretilla concha plástica

- Espesor concha: 3.6 mm



Grips antiderrapantes

6 ft³

Producto mejorado
Concha de polipropileno
2X MÁS RESISTENTE
AL IMPACTO

Código:	10255	11776*	100177	11249	11777
Clave:	CAT-60FF	CAT-60ND	CAR-81FF	CAR-81	CAT-60PL
Llanta:	Imponchable de poliuretano	Neumática reforzada	Imponchable de poliuretano	Neumática reforzada	Neumática reforzada
Medidas concha (L x F x A):	65 x 97 x 40 cm (25 1/2" x 38" x 16")		70 x 100 x 41 cm (28" x 40" x 16")		74 x 99 x 45 cm (29" x 39" x 17 3/4")
Calibre bastidor:	16 (1.5 mm de espesor)		16 (1.5 mm de espesor)		16 (1.5 mm de espesor)
Capacidad sólidos:	6 ft³ (170 L)		8 ft³ (227 L)		6 ft³ (170 L)
Capacidad líquidos:	3.5 ft³ (100 L)		4 ft³ (118 L)		4.2 ft³ (120 L)
Mayoreo:	\$1,750 NC 1	\$1,585 NC 1	\$1,805 NC 1	\$1,750 NC 1	\$1,255 NC 1
Medio May.:	\$1,925	\$1,750	\$1,985	\$1,925	\$1,385
Público:	\$2,125	\$1,925	\$2,185	\$2,125	\$1,525
Pallet:	Mínimo a surtir 1 / 40 / MM 00		Mínimo a surtir 1 / 40 / MM 00		Mínimo a surtir 1 / 35 / MM 00



Refacciones



Se surten en 3 paquetes por separado
Nariz incluida en caja de accesorios

Carretillas concha metálica roja PRETUL



Resistencia de carga 350 kg



Soporte Calibre 16 (1.5 mm espesor) 37 mm



Puente Calibre 19 (1 mm espesor) Doble tornillo
Brinda mayor estabilidad



Rin de 3 aspas



Bastidor 3 componentes

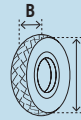

A B L



A F L

Carretillas concha metálica

- Espesor concha: 0.7 mm



5.5 ft³

4 ft³

Angostas 3.5 ft³

Código:	20627	20630	20628	20629	20675	20674
Clave:	CAP-50NB	CAP-50FB	CAP-40NB	CAP-40FB	CAP-35NB	CAP-35FB
Llanta:	Neumática reforzada	Imponchable de poliuretano	Neumática reforzada	Imponchable de poliuretano	Neumática reforzada	Imponchable de poliuretano
Medidas concha (L x F x A):	69 x 93 x 28 cm (27" x 36 1/2" x 11")		69 x 94 x 22 cm (27" x 37" x 9")		55 x 85 x 25 cm (22" x 34" x 10")	
Medidas llanta (A x B):	16" x 4" (40 x 10 cm)	13 1/2" x 3 1/4" (34 x 8 cm)	16" x 4" (40 x 10 cm)	13 1/2" x 3 1/4" (34 x 8 cm)	16" x 4" (40 x 10 cm)	13 1/2" x 3 1/4" (34 x 8 cm)
Calibre bastidor:	18 (1.2 mm de espesor)					
Capacidad:	5.5 ft ³ (156 L) / 2.8 ft ³ (80 L)		4 ft ³ (113 L) / 2.3 ft ³ (65 L)		3.5 ft ³ (99 L) / 2 ft ³ (59 L)	
Mayoreo:	\$1,095 NC 1	\$1,145 NC 1	\$1,065 NC 1	\$1,115 NC 1	\$965 NC 1	\$1,015 NC 1
1/2 Mayoreo:	\$1,205	\$1,265	\$1,165	\$1,225	\$1,050	\$1,115
Público:	\$1,325	\$1,385	\$1,285	\$1,350	\$1,165	\$1,225
Pallet:	Mínimo a surtir 1 / 50 / MM 0		Mínimo a surtir 1 / 50 / MM 0		Mínimo a surtir 1 / 50 / MM 0	

Carretillas concha metálica gris y plástica negra PRETUL



Rin de 3 aspas



Bastidor 3 componentes

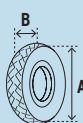

B A

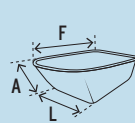

F A L



Se surten en 3 paquetes por separado
Nariz incluida en caja de accesorios



Refacciones

Carretillas concha metálica

- Espesor concha: 0.7 mm



Resistencia de carga 250 kg



Soporte Calibre 16 (1.5 mm espesor) 34 mm



Puente Calibre 16 (1.5 mm espesor) Un tornillo



5.5 ft³

4 ft³

Código:	20646	22647
Clave:	CAP-5NB	CAP-4NB
Llanta:	Neumática reforzada	
Medidas concha (L x F x A):	69 x 93 x 28 cm (27" x 36 1/2" x 11")	69 x 94 x 22 cm (27" x 37" x 9")
Medidas llanta (A x B):	14" x 3" (36 x 8 cm)	
Calibre bastidor:	18 (1.2 mm de espesor)	
Capacidad:	5.5 ft ³ (156 L) / 2.8 ft ³ (80 L)	4 ft ³ (113 L) / 2.3 ft ³ (65 L)
Mayoreo:	\$985 NC 1	\$945 NC 1
1/2 Mayoreo:	\$1,085	\$1,045
Público:	\$1,195	\$1,145
Pallet:	Mínimo a surtir 1 / 50 / MM 0	

Carretilla concha plástica

- Espesor concha: 3.6 mm



Resistencia de carga 350 kg



Soporte Calibre 16 (1.5 mm espesor) 37 mm



Puente Calibre 19 (1 mm espesor) Doble tornillo



5 ft³

Producto mejorado
Concha de polipropileno
2X MÁS RESISTENTE AL IMPACTO

Código:	22703
Clave:	TP-5N
Llanta:	Neumática reforzada
Medidas concha (L x F x A):	69 x 93 x 38 cm (27" x 36 1/2" x 15")
Medidas llanta (A x B):	16" x 4" (40 x 10 cm)
Calibre bastidor:	18 (1.2 mm de espesor)
Capacidad:	5 ft ³ (142 L) / 3.3 ft ³ (95 L)
Mayoreo:	\$875 NC 1
1/2 Mayoreo:	\$955
Público:	\$1,050
Pallet:	Mínimo a surtir 1 / 40 / MM 0

Carretillas con bastidor tipo americano

- Rin de 3 espas



Tacón estabilizador con sujeción para descarga
Calibre 15 (1.7 mm espesor)



Puente Calibre 19 (1 mm espesor)
Doble tornillo

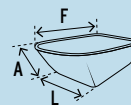
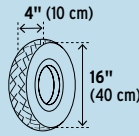

Racks para carretillas
Ver en página 626 >>



HECHO EN MÉXICO



Carretilla 7 ft³, concha plástica súper reforzada, bastidores de acero

TRUPER expert

- Espesor concha: 3.6 mm

Concha de polietileno de alta densidad **INDESTRUCTIBLE**



Resistencia de carga **750 kg**



7 ft³

Bastidores con grip antiderrapante

Carretilla 8 ft³, concha plástica, bastidores de madera

- Espesor concha: 4.2 mm



Resistencia de carga **580 kg**



8 ft³

Carretilla 8 ft³, concha metálica, bastidores de acero

- Espesor concha: 0.9 mm



Resistencia de carga **580 kg**



8 ft³

Grip antiderrapante

Código:	103007
Clave:	TP-7X
Llanta:	Neumática de rodada lisa
Medidas concha (L x F x A):	71 x 98 x 51 cm (28" x 38 1/2" x 20 3/16")
Bastidores:	38 x 38 mm
Capacidad:	7 ft³ (198 L) / 4.2 ft³ (120 L)
Mayoreo:	\$1,815 NC 1
1/2 Mayoreo:	\$1,995
Público:	\$2,195
Pallet:	Mínimo a surtir 1 / 20 / MM 00

Código:	19810
Clave:	TP-8
Llanta:	Neumática de rodada lisa
Medidas concha (L x F x A):	83 x 105 x 55 cm (32 1/2" x 41 1/4" x 22")
Bastidores:	48 x 39 mm
Capacidad:	8 ft³ (227 L) / 6.2 ft³ (175 L)
Mayoreo:	\$1,815 NC 1
1/2 Mayoreo:	\$1,995
Público:	\$2,195
Pallet:	Mínimo a surtir 1 / 22 / MM 00

Código:	11250
Clave:	CAR-82
Llanta:	Neumática de rodada lisa
Medidas concha (L x F x A):	70 x 100 x 41 cm (28" x 40" x 16")
Bastidores:	38 x 38 mm
Capacidad:	8 ft³ (227 L) / 4 ft³ (118 L)
Mayoreo:	\$1,925 NC 1
1/2 Mayoreo:	\$2,115
Público:	\$2,325
Pallet:	Mínimo a surtir 1 / 25 / MM 00

Carretillas con bastidor tipo americano

- Rin de 3 espas



Resistencia de carga **580 kg**

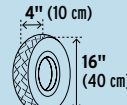
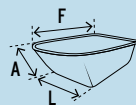

HECHO EN MÉXICO

Carretilla 6 ft³, concha plástica súper reforzada, bastidores de madera

- Espesor concha: 3 mm

Ahora con concha de polietileno de alta densidad **INDESTRUCTIBLE**

Disponible a partir del 3er trimestre 2025



6 ft³

Carretilla 6 ft³, concha metálica, bastidores de madera

- Espesor concha: 0.9 mm



6 ft³

Código:	19805
Clave:	TP-6
Llanta:	Neumática de rodada lisa
Medidas concha (L x F x A):	74 x 99 x 45 cm (29" x 39" x 17 3/4")
Bastidores:	42 x 39 mm
Capacidad:	6 ft³ (170 L) / 4.2 ft³ (120 L)
Mayoreo:	\$1,255 NC 1
1/2 Mayoreo:	\$1,385
Público:	\$1,525
Pallet:	Mínimo a surtir 1 / 30 / MM 00

Código:	19804
Clave:	T-6N
Llanta:	Neumática reforzada
Medidas concha (L x F x A):	65 x 97 x 40 cm (25 1/2" x 38" x 16")
Bastidores:	42 x 39 mm
Capacidad:	6 ft³ (170 L) / 3.5 ft³ (100 L)
Mayoreo:	\$1,475 NC 1
1/2 Mayoreo:	\$1,625
Público:	\$1,785
Pallet:	Mínimo a surtir 1 / 36 / MM 00

Carretillas para niños TRUPER Kids

- Bastidor tubular

HECHO EN MÉXICO



Todos los componentes se surten dentro de la misma caja

Altura adulto promedio 1.64 m

+5 PARA NIÑOS MAYORES DE 5 AÑOS

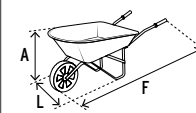

Grips antiderrapantes



Las fotos de estos productos no están a escala

También en página 186 >>

	Concha plástica	Concha metálica
Código:	10440	102996*
Clave:	CAR-KID-T	CAR-KID
Espesor concha:	2.5 mm	0.61 mm
Medidas (L x F x A):	15 1/4" x 34 1/4" x 14 1/2" (39 x 87 x 37 cm)	16" x 34 1/4" x 12" (40 x 87 x 30 cm)
Mayoreo:	\$389 NC 2	\$389 NC 2
1/2 Mayoreo:	\$429	\$429
Público:	\$470	\$470
Caja:	Mínimo a surtir Mostradores 1 / 5 / MM 00	

Llantas completas

- Rin de 3 espas

IMPONCHABLES
 - Llanta suave y ligera de poliuretano de larga duración
 - Facilita el acarreo y reduce la fatiga

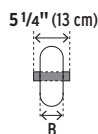

Brinda mejor amortiguamiento en terrenos irregulares (piedras, hoyos, etc.) y mayor estabilidad



Con rin, eje y baleros

Exceden la norma: GB1702-92

TRUPER

PRETUL

Código:	19658*	11229	11852*	11858	11862	20583	25006	
Clave:	RN-X•	RN-X13	RN•	LLSS	RSO	RN-P16	RN-P	
Llanta:	Imponchable de poliuretano		Neumática reforzada	Neumática rodada lisa	Hule sólido	Neumática reforzada		
Medidas (A x B):	16" x 4" (40 x 10 cm)	13 1/2" x 3 1/4" (34 x 8 cm)	16" x 4" (40 x 10 cm)		13 1/2" x 3 1/4" (34 x 8 cm)	16" x 4" (40 x 10 cm)	14" x 3" (36 x 8 cm)	
Diámetro rin (E):	11" (28 cm)		8" (20 cm)		11" (28 cm)	8" (20 cm)		
Mayoreo:	\$515 NC 2	\$389 NC 2	\$355 NC 2	\$329 NC 2	\$355 NC 2	\$295 NC 2	\$235 NC 2	
Medio May.:	\$565	\$429	\$385	\$365	\$385	\$325	\$259	
Público:	\$615	\$470	\$425	\$395	\$425	\$355	\$285	
Caja:	1 / MM 00				1 / MM 0			

Llantas sin cámara

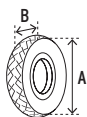

TRUPER

PRETUL

Exceden la norma: GB1702-92

Código:	11850*	11856	20584	25008	11866*	24098
Clave:	N•	SS	N-P16	N-P	CM•	CM-P-15
Llanta:	Neumática reforzada	Neumática rodada lisa	Neumática reforzada		-	-
Medidas (A x B):	16" x 4" (40 x 10 cm)		16" x 4" (40 x 10 cm)	14" x 3" (36 x 8 cm)	16" x 4" (40 x 10 cm)	15" x 3" (38 x 8 cm)
Mayoreo:	\$149 NC 2	\$115 NC 2	\$115 NC 2	\$70 NC 2	\$45 NC 2	\$36 NC 2
Medio May.:	\$165	\$125	\$125	\$77	\$49	\$40
Público:	\$179	\$139	\$139	\$85	\$55	\$44
Caja / Máster:	5 / 10 / MM 00	5 / 20 / MM 00	5 / 10 / MM 0	5 / 20 / MM 0	10 / 50 / MM 00	5 / 25 / MM 00

Cámaras solas



Para llantas neumáticas de 14" y 16"

TRUPER

PRETUL

Juego de 2 palancas para cambio de llanta de carretilla (espátulas para talachero)

TRUPER

- Largo: 23 cm
 - Precio por bolsa con 2 piezas

Fabricadas en acero templado



Para facilitar el cambio de llantas de carretilla



Código	Clave	Mayoreo	Medio May.	Público	NC
11089	PAL-CA	\$37	\$41	\$46	3

Caja 6 / Máster 54 / MM 00



Caja completa con llanta neumática reforzada y accesorios

TRUPER

- Para carretillas con bastidor tubular de 3 componentes

CONTENIDO:
 Llanta con baleros
 Soportes delanteros y laterales
 Refuerzo trasero
 Tornillería
 Estabilizadores
 Nariz
 Grips de PVC



Excede la norma: GB1702-92

Código	Clave	May.	Med. May.	Púb.	NC
11854	CARN	\$715	\$785	\$865	2

Caja 1 / MM 00



Cajas completas con llanta neumática y accesorios

PRETUL

- Para carretillas con bastidor tubular de 3 componentes

CONTENIDO:
 Llanta con baleros
 Soportes delanteros y laterales
 Refuerzo trasero
 Tornillería
 Nariz



Exceden la norma: GB1702-92

Código	Clave	May.	Med. May.	Púb.	NC
Para carretilla concha roja					
22650	CARNPB	\$615	\$675	\$745	2
Para carretilla concha gris					
22655	CANPB	\$525	\$575	\$625	2

Caja 1 / MM 00



Cepillos de alambre

- Calibre: 0.35 mm
- **Cerdas de acero al carbono:**
Remueven pintura vieja, óxido y hollín
Para limpiar superficies de concreto, piedra, metal y madera
- **Cerdas de acero inoxidable:**
Ideales para limpiar sin contaminar
Retiran excedente de soldadura, óxido,
pintura, residuos de aluminio y acero
Para limpieza de fundición

Espátula para remover adherencias en lugares de difícil acceso



Producto mejorado
- Mango ergonómico más confortable

Producto mejorado
- Mango ergonómico más confortable
Disponible a partir del 2o. trimestre 2025

TRUPER

PRETUL

Código:	11539*	11553*	11559*	10656*	20653*
Clave:	CEA-18E	CEA-18	CEA-54	CEA-54I	CEA-54P
Pinceles:	51		64		
Cerdas:	Acero al carbono		Acero al carbono	Acero inoxidable	Acero al carbono
Cerda expuesta:	3 cm		3 cm	2.8 cm	3.2 cm
Alambres por pincel:	28		28	26	24
Medidas:	L 30 x A 3 cm		L 28 x A 3 cm		L 27 x A 3 cm
Mayoreo:	\$48	\$37	\$39	\$69	\$32
1/2 Mayoreo:	\$53	\$41	\$43	\$76	\$34
Público:	\$58	\$46	\$47	\$83	\$38
Caja / Máster:	6 / 36 / MM 00		12 / 72 / MM 00		12 / 72 / MM 00

Cepillos rectangulares de alambre **TRUPER**

- Calibre: 0.35 mm
- Cerdas de acero al carbono*



Código:	12655	11562	11556*
Clave:	CEA-82	CEA-72	CEA-36
Pinceles:	172	180	114
Cerda expuesta:	2.7 cm	3 cm	
Alambres por pincel:	28		
Uso:	Para superficies grandes en acero, hierro, madera, latón y cobre	Para superficies grandes en trabajos de soldadura, limpieza de tanques y tuberías. Cepillo curvo que permite el fácil acceso en esquinas	Para superficies chicas y de difícil acceso en trabajos de soldadura y óxido, para limpieza de pintura y pequeñas imperfecciones en concreto, metal o madera
Medidas:	L 18 x A 7 cm		L 17 x A 5 cm
Mayoreo:	\$97	\$77	\$55
1/2 Mayoreo:	\$107	\$85	\$59
Público:	\$117	\$93	\$65
Caja / Máster:	6 / 36 / MM 00		

Cepillo curvo, alambre ondulado

TRUPER

- Calibre: 0.26 mm
- Para trabajar cobre, plástico, plomo, aluminio y acero
- Para aplicaciones de reducción de estática
- Medidas: L 26 x A 2 cm
- Cerda expuesta: 3.2 cm

Producto mejorado
- Mango más largo para mejor agarre y comodidad
Disponible a partir del 2o. trimestre 2025



Acero latonado (antichispa)

Código	Clave	Mayoreo	1/2 Mayoreo	Público	NC
11540*	CEA-10	\$29	\$31	\$35	3
Caja 6 / Máster 36 / MM 00					

Cepillos industriales **TRUPER expert**

- Cepillo de pino
- Mango de pino: 60" (150 cm)
- Soporte de acero que brinda refuerzo adicional al ensamble con el mango, permitiendo el acceso a zonas bajas
- Uso en superficies húmedas o secas, en interiores y exteriores
- La cabeza se puede invertir para permitir un desgaste uniforme de las cerdas de la escoba



Multisuperficies

Superficies lisas

Superficies rugosas

NUEVOS
No disponibles hasta el mes de introducción

HECHO EN MÉXICO

Código:	103756	103755	103754
Clave:	CEPI-60MX	CEPI-60SX	CEPI-60RX
Cerdas:	Combinadas: exterior rojas, interior negras	Grises	Negras
(L) (F) (A) (C)	A 8 x L 65 cm C 10 x F 6 cm	A 8 x L 65 cm C 10 x F 6 cm	A 10 x L 65 cm C 12 x F 6 cm
Uso:	Para superficies mixtas, rugosas y suaves. Resistente a ácidos fuertes no oxidantes	Para superficies suaves. Resistente a ácidos fuertes no oxidantes	Para superficies rugosas. Resistente a la corrosión provocada por ácidos y a la acción de detergentes
Mayoreo:	\$645	\$645	\$645
1/2 Mayoreo:	\$705	\$705	\$705
Público:	\$775	\$775	\$775
Caja:	2 / MM 00		2 / MM 00

Juego de 3 minicepillos **TRUPER**

- Cerdas en la parte superior para detalle y limpieza en áreas de difícil acceso
- Medidas: L 18 x A 1 cm
- Cerda expuesta: 1.6 cm
- Pinceles por cepillo: 28

Producto mejorado
Mango más ergonómico más confortable
Disponible a partir del 3er. trimestre 2025

Mango de doble inyección, cubierto de TPR antiderrapante



Acero inoxidable, calibre 0.15 mm

Latón, calibre 0.15 mm

Nylon, calibre 0.5 mm*

Código	Clave	Mayoreo	1/2 Mayoreo	Público	NC
10652*	JCEA-3	\$64	\$69	\$77	3
Caja 4 / Máster 32 / MM 00					

Todos nuestros productos cuentan con garantía. Las cantidades de empaques (cajas o atados) y máster pueden cambiar y serán ajustadas en el sistema de captura de pedidos.

*Información actualizada en catálogo digital vs. impreso.

Cepillos de carpintero TRUPER

-Cuerpo fundido de hierro nodular para alto desempeño
-Mangos de madera resistentes a impactos

-Incluyen 2 cuchillas de acero SK2 que brinda mayor durabilidad al filo
-Espesor de cuchilla: 1.8 mm

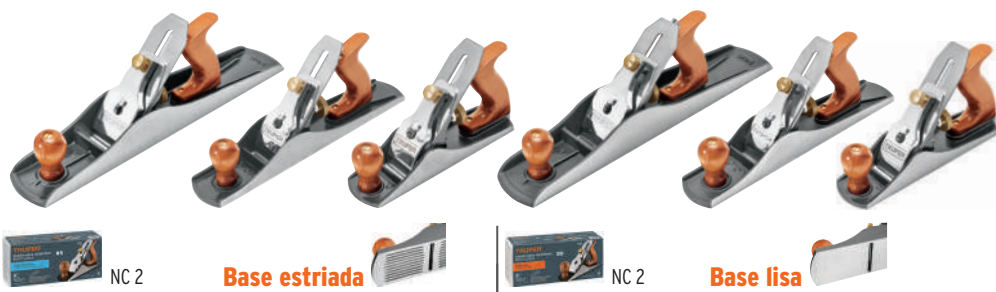

Código:	12021	12015	12009	12018	12012	12006
Clave:	6C	5C	4C	6L	5L	4L
Número:	#6	#5	#4	#6	#5	#4
Ancho de corte:	2 3/8" (60 mm)	2" (50 mm)		2 3/8" (60 mm)	2" (50 mm)	
Largo:	17 3/4" (45 cm)	14" (35 cm)	10" (25 cm)	17 3/4" (45 cm)	14" (35 cm)	10" (25 cm)
Peso:	3.3 kg	2.2 kg	1.8 kg	3.5 kg	2.3 kg	1.8 kg
Mayoreo:	\$1,495	\$1,075	\$1,025	\$1,475	\$1,050	\$995
Med. May.:	\$1,650	\$1,185	\$1,125	\$1,615	\$1,150	\$1,095
Público:	\$1,815	\$1,295	\$1,245	\$1,775	\$1,275	\$1,215
Caja / Máster:	1 / 6 / MM.00	1 / 10 / MM.00	1 / 6 / MM.00	1 / 6 / MM.00	1 / 10 / MM.00	1 / 6 / MM.00

Cuchillas de repuesto para cepillos TRUPER

-Espesor: 1.8 mm
-Acero SK2 que brinda mayor durabilidad de filo

Clave	Para cepillo
CU-C4/5	#4 y #5
CCU-C4/5	#6

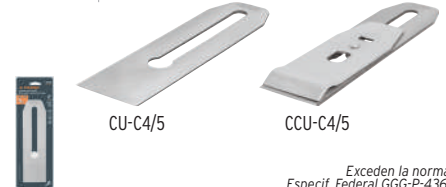

Código	Clave	Ancho de corte	May.	Med. May.	Púb.	NC
Sin contra						
12033	CU-C4/5	2" (50 mm)	\$103	\$113	\$125	3
12036	CCU-C6	2 3/8" (60 mm)	\$115	\$127	\$139	3
Con contra						
12042	CCU-C4/5	2" (50 mm)	\$129	\$139	\$155	3
12045	CCU-C6	2 3/8" (60 mm)	\$139	\$155	\$169	3

Cepillo tipo chancla TRUPER

-Ancho de corte: 1 5/8" (40 mm)
-Espesor de cuchilla: 1.9 mm
-Cuchilla de acero al alto carbono



Código	Clave	May.	Med. May.	Púb.	NC
Cepillo					
12024	CH-7	\$535	\$595	\$655	3
Caja 1 / Máster 18 / MM.00					
Cuchilla de repuesto					
12028	REP-CH7-2	\$55	\$59	\$65	3
Caja 12 / Máster 192 / MM.00					

Minichancla TRUPER

-Para trabajos de precisión
-Ancho de corte: 1" (25 mm)
-Espesor de cuchilla: 1.2 mm
-Cuchilla de acero al alto carbono



Código	Clave	May.	Med. May.	Púb.	NC
12022	CH-3	\$165	\$179	\$195	3
Caja 6 / Máster 24 / MM.00					

Escochabres, 9" TRUPER

E-9R: Para superficies planas o convexas
E-9C: Para superficies cóncavas
-Ancho de corte: 1 3/4" (45 mm)
-Espesor de cuchilla: 2 mm
-Cuchilla de acero SK2 que brinda mayor durabilidad de filo

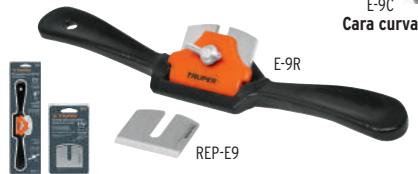

Código	Clave	Cara	May.	Med. May.	Púb.	NC
12058	E-9R	Recta	\$189	\$209	\$229	3
12059	E-9C	Curva	\$189	\$209	\$229	3
Caja 3 / Máster 18 / MM.00						
Cuchilla de repuesto						
12842	REP-E9	-	\$37	\$41	\$46	3
Caja 6 / Máster 48 / MM.00						

Cepillo escofina para muros de yeso, 6" TRUPER

-Operación a una mano
-Ideal para desbastar o ajustar cortes en placas de yeso laminado
-Cuerpo metálico



Código	Clave	May.	Med. May.	Púb.	NC
Cepillo escofina					
103058	CEYE-6	\$175	\$195	\$215	3
Caja 4 / Máster 24 / MM.00					
Cuchilla de repuesto					
103376	REP-CEYE-6	\$59	\$65	\$70	3
Caja 10 / Máster 200 / MM.00					

Juego de 12 accesorios multiusos para taladro PRETUL

-Para limpieza profunda de baños, alfombras, cocinas, rines, parrillas, tapicería, etc.

INCLUYE:
3 Cepillos (Ø 5, 10 y 11 cm)
1 Cepillo para contornos y esquinas (Ø 8 cm)
6 Fibras para limpieza
1 Extensión 6" (15 cm)
1 Soporte/base 4" (10 cm)



Código	Clave	Mayoreo	Medio May.	Público	NC
27191	JCE-12P	\$329	\$365	\$395	2
Caja 3 / Máster 12 / MM.00					

Juego de 11 accesorios multiusos para taladro PRETUL

-Para limpieza, pulido y abrillantado de baños, alfombras, cocinas, rines, parrillas, tapicería, etc.

INCLUYE:
2 Cepillos (Ø 5 y 10 cm)
1 Cepillo para contornos y esquinas (Ø 8 cm)
5 Esponjas
1 Borla
1 Extensión 6" (15 cm)
1 Soporte/base 4" (10 cm)



Código	Clave	Mayoreo	Medio May.	Público	NC
27190	JCE-11P	\$305	\$335	\$369	2
Caja 3 / Máster 12 / MM.00					

Juego de 3 cepillos multiusos para taladro PRETUL

-Para limpieza profunda de baños, alfombras, cocinas, rines, parrillas, tapicería, etc.

INCLUYE:
2 Cepillos (Ø 5 y 10 cm)
1 Cepillo para contornos y esquinas (Ø 8 cm)



Código	Clave	May.	Med. May.	Púb.	NC
28152	JCE-3P	\$105	\$119	\$129	2
Caja 4 / Máster 24 / MM.00					

Cinceles de corte frío **TRUPER**

- Filo endurecido para mayor resistencia a impactos

Acero Cr-V Fabricados en acero al cromo vanadio

Cabeza grande que aumenta el área de impacto

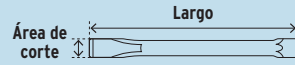

Exceden la norma: ASME B107.410

Código	Clave	Área de corte	Caja	Máster	May.	Med. May.	Púb.	NC
Largo 5" (13 cm)								
12100	C-1/4X5	1/4" (6 mm)	12	36	\$35	\$39	\$42	3
Largo 6" (15 cm)								
12103	C-5/16X6	5/16" (8 mm)	12	36	\$35	\$39	\$42	3
12106	C-3/8X6	3/8" (10 mm)	12	36	\$37	\$41	\$46	3
12115	C-1/2X6	1/2" (13 mm)	6	36	\$52	\$57	\$63	3
12127	C-5/8X6	5/8" (16 mm)	6	36	\$52	\$57	\$63	3
12139	C-3/4X6	3/4" (19 mm)	6	36	\$69	\$76	\$83	3
Largo 8" (20 cm)								
12109	C-3/8X8	3/8" (10 mm)	12	36	\$48	\$53	\$58	3
12118	C-1/2X8	1/2" (13 mm)	6	36	\$64	\$69	\$77	3
12130	C-5/8X8	5/8" (16 mm)	6	36	\$64	\$69	\$77	3
12142*	C-3/4X8	3/4" (19 mm)	6	36	\$80	\$89	\$97	3
12151	C-7/8X8	7/8" (22 mm)	6	36	\$110	\$120	\$135	3
12160*	C-1X8	1" (25 mm)	6	36	\$135	\$149	\$165	3
Largo 10" (25 cm)								
12112	C-3/8X10	3/8" (10 mm)	12	36	\$59	\$65	\$70	3
12121	C-1/2X10	1/2" (13 mm)	6	36	\$74	\$82	\$89	3
12133	C-5/8X10	5/8" (16 mm)	6	36	\$74	\$82	\$89	3
12145*	C-3/4X10	3/4" (19 mm)	6	36	\$90	\$98	\$109	3
12154*	C-7/8X10	7/8" (22 mm)	6	36	\$129	\$139	\$155	3
12163*	C-1X10	1" (25 mm)	6	36	\$157	\$170	\$189	3
Largo 12" (30 cm)								
12124	C-1/2X12	1/2" (13 mm)	6	36	\$85	\$93	\$102	3
12136	C-5/8X12	5/8" (16 mm)	6	36	\$85	\$93	\$102	3
12148	C-3/4X12	3/4" (19 mm)	6	36	\$105	\$115	\$127	3
12157	C-7/8X12	7/8" (22 mm)	6	36	\$145	\$159	\$175	3
12166*	C-1X12	1" (25 mm)	6	36	\$179	\$199	\$219	3

MM 00

Cinceles de corte frío con grip **TRUPER**

- Filo endurecido para mayor resistencia a impactos

Acero Cr-V Fabricados en acero al cromo vanadio

Exceden la norma: ASME B107.410

Código	Clave	Área de corte	Caja	Máster	May.	Med. May.	Púb.	NC
Largo 8" (20 cm)								
12278	C-3/4X8G	3/4" (19 mm)	4	36	\$110	\$120	\$135	3
12276	C-1X8G	1" (25 mm)	4	24	\$155	\$169	\$187	3
Largo 10" (25 cm)								
12275	C-3/4X10G	3/4" (19 mm)	4	36	\$125	\$135	\$149	3
12274	C-7/8X10G	7/8" (22 mm)	4	24	\$165	\$179	\$195	3
12273	C-1X10G	1" (25 mm)	4	24	\$189	\$209	\$229	3
Largo 12" (30 cm)								
12172	C-3/4X12G	3/4" (19 mm)	4	24	\$129	\$139	\$155	3
12175	C-7/8X12G	7/8" (22 mm)	4	24	\$169	\$185	\$199	3
12181	C-1X12G	1" (25 mm)	4	24	\$215	\$235	\$259	3

MM 00

Cinceles ladrilleros **TRUPER**

- Filo endurecido para mayor resistencia a impactos

Acero Cr-V Fabricados en acero al cromo vanadio

Exceden la norma: ASME B107.410

Código	Clave	Área de corte	Caja	Máster	May.	Med. May.	Púb.	NC
Largo 8" (20 cm)								
12190	CL-3-1/2X8	3 1/2" (89 mm)	4	24	\$179	\$199	\$219	3
Largo 10" (25 cm)								
12184	CL-2-3/4X10	2 3/4" (70 mm)	4	24	\$179	\$199	\$219	3

MM 00

Cinceles ladrilleros con grip **TRUPER**

- Filo endurecido para mayor resistencia a impactos

Acero Cr-V Fabricados en acero al cromo vanadio

Exceden la norma: ASME B107.410

Código	Clave	Área de corte	Caja	Máster	May.	Med. May.	Púb.	NC
Largo 8" (20 cm)								
12193	CL-3-1/2X8G	3 1/2" (89 mm)	4	24	\$219	\$242	\$265	3
Largo 10" (25 cm)								
12187	CL-2-3/4X10G	2 3/4" (70 mm)	4	24	\$219	\$242	\$265	3

MM 00

Cuñas hexagonales para concreto **TRUPER**

- Fabricadas en acero al alto carbono con tratamiento térmico diferenciado en punta y cabeza

Código	Clave	Sección hexagonal	Largo	Atado	Máster	May.	Med. May.	Púb.	NC
13050*	CU-3/4	3/4" (19 mm)	30 cm	3	30	\$64	\$69	\$77	3
13053	CU-7/8	7/8" (22 mm)	36 cm	3	18	\$97	\$107	\$117	3
13056	CU-1	1" (25 mm)	40 cm	3	12	\$149	\$165	\$179	3
13059	CU-1-1/4	1 1/4" (32 mm)	51 cm	3	6	\$275	\$300	\$330	3
13062	CU-1-1/2	1 1/2" (38 mm)	61 cm	3	NA	\$475	\$515	\$575	3

MM 00

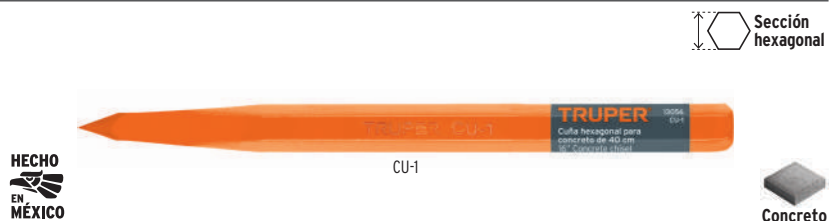
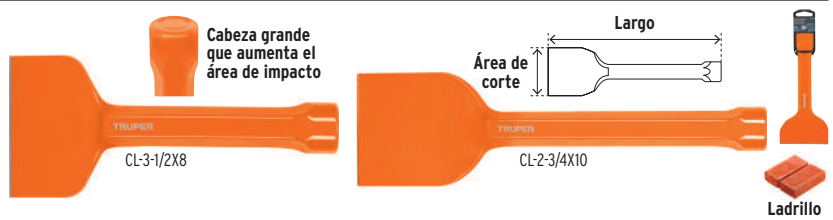
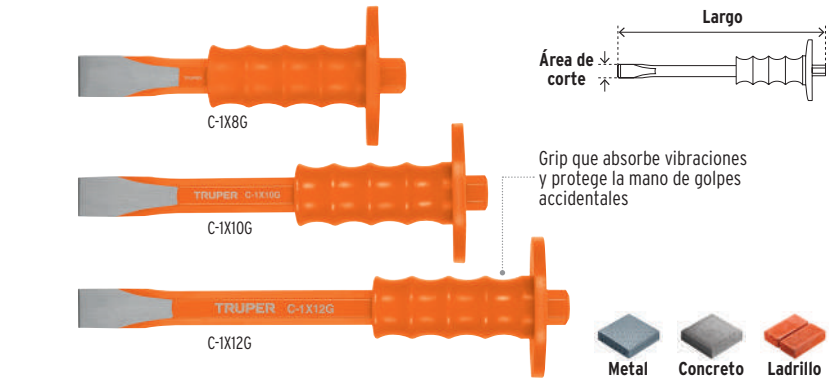

HECHO EN MÉXICO

Cintas para empaque, 48 mm de ancho TRUPER

-Respaldo de polipropileno y adhesivo acrílico base agua que conserva sus propiedades por largos periodos*
-Resistentes a la tensión

-Resistencia a la tensión: 3.3 kgf/cm ■
-Elongación: 100% mínimo



Código	Clave	Largo	Pzas. por paquete	Máster	Mayoreo	1/2 Mayoreo	Público	MM	NC
--------	-------	-------	-------------------	--------	---------	-------------	---------	----	----

Cintas canela

12550*	CCA-40	40 m	12	72	\$18	\$20	\$22	00	3
12554*	CCA-50	50 m	12	72	\$22	\$24	\$27	00	3
12556*	CCA-150	150 m	6	48	\$59	\$65	\$70	00	3

Cintas transparentes

12551*	CTR-40	40 m	12	72	\$18	\$20	\$22	00	3
12555*	CTR-50	50 m	12	72	\$22	\$24	\$27	00	3
12557*	CTR-150	150 m	6	60	\$59	\$65	\$70	00	3



Adhesión: 204 g/cm ■



Espesor: 0.050 mm

Cintas para empaque, 48 mm de ancho PRETUL

-Respaldo de polipropileno y adhesivo acrílico base agua que conserva sus propiedades por largos periodos*

-Resistencia a la tensión: 2.7 kgf/cm ■
-Elongación: 100% mínimo



Código	Clave	Largo	Pzas. por paquete	Máster	Mayoreo	1/2 Mayoreo	Público	MM	NC
--------	-------	-------	-------------------	--------	---------	-------------	---------	----	----

Cintas canela

20524*	CCA-40P	40 m	12	72	\$15.50	\$17	\$19	00	3
20526	CCA-150P	150 m	6	48	\$44	\$49	\$53	00	3

Cintas transparentes

20525*	CTR-40P	40 m	12	72	\$15.50	\$17	\$19	00	3
20527*	CTR-150P	150 m	6	60	\$44	\$49	\$53	00	3

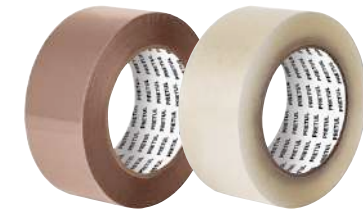

Adhesión: 163 g/cm ■



Espesor: 0.040 mm

Cinta impresa para empaque FRÁGIL, 48 mm de ancho TRUPER

-Respaldo de polipropileno y adhesivo acrílico base agua que conserva sus propiedades por largos periodos*
-Largo: 150 m
-Resistencia a la tensión: 3.2 kgf/cm ■
-Elongación: 130% mínimo



Adhesión: 0.3 kg/cm ■



Espesor: 0.05 mm



Código	Clave	Pzas. por paquete	Máster	Mayoreo	1/2 Mayoreo	Público	NC
--------	-------	-------------------	--------	---------	-------------	---------	----

MM 00

Cintas flejadoras con filamentos, 50 m TRUPER

-Adhesivo de caucho sintético de adhesión instantánea
-Respaldo de PET con filamentos de fibra de vidrio*
-Resistentes a la tensión, abrasión, humedad y corte
-Cintas transparentes que proporcionan visibilidad a gráficos e impresiones en paquetes
-Ideales para sellado de mensajería, paquetería y paletizado

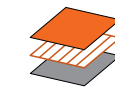

Hilos de fibra de vidrio reforzada



6 filamentos x cm

Código	Clave	Ancho	Resistencia total	Elongación	Pzas. por paquete	Máster	Mayoreo	1/2 Mayoreo	Público	MM	NC
103027	CFI-12	12 mm	30 kgf	5% mín.	6	72	\$39	\$43	\$47	00	3
103028	CFI-18	18 mm	40 kgf	5% mín.	6	72	\$62	\$67	\$75	00	3
103029	CFI-24	24 mm	55 kgf	7% mín.	6	72	\$80	\$89	\$97	00	3
103040	CFI-48	48 mm	70 kgf	12% mín.	3	48	\$165	\$179	\$195	00	3



Adhesión: 1.5 kg/cm ■



Espesor: 0.13 mm

Cintas de aluminio, 48 mm de ancho TRUPER

-Adhesivo hot melt
-Protegen y aíslan contra humedad, polvo y corrosión
-Alta adherencia, incluso en superficies irregulares
-Ideales para reparaciones temporales en superficies de metal, aparatos de calefacción y refrigeración
-Para uso en interiores y exteriores

Código	Clave	Largo	Pzas. por paquete	Máster	Mayoreo	1/2 Mayoreo	Público	MM	NC
12611*	CALU-10	10 m	6	36	\$67	\$75	\$82	00	3
12135	CALU-30	30 m	6	36	\$172	\$189	\$209	00	3
12137	CALU-50	50 m	3	24	\$265	\$295	\$325	00	3



Temp. máx.: 40 °C



Espesor: 0.085 mm

Despachador para cinta de empaque TRUPER

-Incluye 2 rollos de cinta transparente con adhesivo acrílico de 50 m

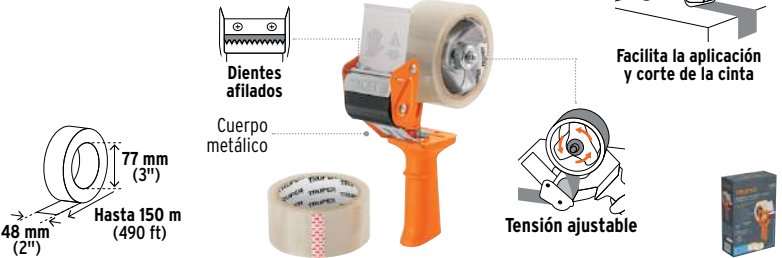

Código	Clave	Pzas. por paquete	Máster	Mayoreo	1/2 Mayoreo	Público	NC
--------	-------	-------------------	--------	---------	-------------	---------	----

MM 00

Cintas masking tape, uso general, 50 m **TRUPER**

- Adhesivo de caucho natural
- Alta capacidad de adherencia
- Papel de alta resistencia
- Respaldo de papel crepé de larga duración*

- Ideales para enmascarados en pintura, etiquetados y sujeciones en general
- Para superficies lisas y rugosas
- Uso en interiores



- Tensión: 3.1 kgf/cm²
- Elongación: 7% mínimo



Código	Clave	Ancho	Piezas por paq.	Máster	Mayoreo	1/2 Mayoreo	Público	MM	NC
12589*	MSK-1/2	12 mm	12	108	\$20	\$22	\$24	00	3
12590*	MSK-3/4	18 mm	12	108	\$29	\$31	\$35	00	3
12591*	MSK-1	24 mm	12	108	\$36	\$40	\$44	00	3
12592*	MSK-1-1/2	36 mm	6	72	\$55	\$59	\$65	00	3
12593*	MSK-2	48 mm	6	72	\$73	\$80	\$88	00	3



Cintas masking tape, uso general, 50 m **PRETUL**

- Adhesivo de caucho natural
- Respaldo de papel crepé de larga duración*

- Ideales para enmascarados en pintura, etiquetados y sujeciones en general
- Para superficies lisas y rugosas
- Uso en interiores



- Tensión: 2.9 kgf/cm²
- Elongación: 6% mínimo

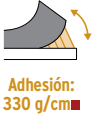

Código	Clave	Ancho	Piezas por paq.	Máster	Mayoreo	1/2 Mayoreo	Público	MM	NC
20668	MSK-1/2P	12 mm	12	108	\$15.50	\$17	\$19	00	3
20669	MSK-3/4P	18 mm	12	108	\$22	\$24	\$27	00	3
20670	MSK-1P	24 mm	12	108	\$30	\$33	\$36	00	3
20671	MSK-1-1/2P	36 mm	6	108	\$43	\$47	\$52	00	3
20672	MSK-2P	48 mm	6	72	\$59	\$65	\$70	00	3



Cintas masking azules para pintor, 50 m **TRUPER**

- Adhesivo de caucho natural
- Respaldo de papel crepé de larga duración*
- Ideales para trabajos arquitectónicos y de contratistas que requieren permanencia hasta por 2 semanas sin dejar residuos
- Uso en interiores y exteriores



- Tensión: 3.1 kgf/cm²
- Elongación: 6% mínimo

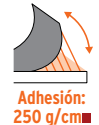

Código	Clave	Ancho	Piezas por paq.	Máster	Mayoreo	1/2 Mayoreo	Público	MM	NC
12620	MSK-1/2A	12 mm	6	72	\$33	\$36	\$39	00	3
12621*	MSK-3/4A	18 mm	6	72	\$50	\$56	\$62	00	3
12622*	MSK-1A	24 mm	6	72	\$64	\$69	\$77	00	3
12623*	MSK-1-1/2A	36 mm	3	72	\$97	\$107	\$117	00	3
12624*	MSK-2A	48 mm	3	72	\$125	\$135	\$149	00	3



Cintas para ducto **TRUPER expert**

- Adhesivo de caucho natural de mayor adherencia que el hot melt
- Resistentes al desgaste, la abrasión y humedad
- Se adaptan a superficies irregulares
- Ancho: 48 mm



Poliétileno reforzado con malla de algodón 0.7 x 0.9 mm de separación

- Tensión: 220 kgf/cm²
- Elongación: 6% mínimo



Código	Clave	Largo	Piezas por paq.	Máster	Mayoreo	1/2 Mayoreo	Público	MM	NC
10932	CDU-10XX	10 m	6	60	\$50	\$56	\$62	00	3
10933	CDU-30XX	30 m	4	40	\$135	\$149	\$165	00	3
10944	CDU-50XX	50 m	4	24	\$215	\$235	\$259	00	3



Cintas para ducto **TRUPER**

- Adhesivo hot melt
- Ancho: 48 mm



Poliétileno reforzado con malla de algodón 0.7 x 1.1 mm de separación

- Tensión: 200 kgf/cm²
- Elongación: 6% mínimo



Código	Clave	Largo	Color	Piezas por paq.	Máster	Mayoreo	1/2 Mayoreo	Público	MM	NC
12586*	CDU-10X	10 m		6	60	\$33	\$36	\$39	00	3
12587*	CDU-30X	30 m		4	40	\$97	\$107	\$117	00	3
12588*	CDU-50X	50 m		4	40	\$149	\$165	\$179	00	3
103061	CDU-10XN	10 m		6	60	\$33	\$36	\$39	00	3
103062	CDU-30XN	30 m		4	40	\$97	\$107	\$117	00	3
103063	CDU-50XN	50 m		4	40	\$149	\$165	\$179	00	3



Cintas para ducto **PRETUL**

- Adhesivo hot melt
- Ancho: 48 mm



Poliétileno reforzado con malla de algodón 1.3 x 3.1 mm de separación

- Tensión: 160 kgf/cm²
- Elongación: 6% mínimo



Código	Clave	Largo	Piezas por paq.	Máster	Mayoreo	1/2 Mayoreo	Público	MM	NC
20528*	CDU-10P	10 m	6	60	\$26	\$29	\$31	00	3
20529*	CDU-30P	30 m	4	40	\$72	\$79	\$87	00	3
20530	CDU-50P	50 m	4	40	\$110	\$120	\$135	00	3



Cintas de montaje TRUPER

100% mayor capacidad de carga

- Espuma de polietileno, mayor resistencia a la rotura con doble adhesivo de caucho sintético

- Se adhieren permanentemente a la mayoría de las superficies

limpias y secas; lisas o rugosas

- Para uso en interiores



Código	Clave	Largo	Caja	Máster	Mayoreo	1/2 Mayoreo	Público	NC
Ancho: 19 mm								
11724*	CDC-1915	1.5 m	12	288	\$22	\$24	\$27	3
11725*	CDC-1950*	5 m	12	144	\$45	\$50	\$55	3
11726	CDC-19100	10 m	6	72	\$85	\$93	\$102	3

MM OO



19 mm

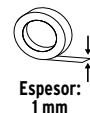

Espesor: 1 mm

Código	Clave	Largo	Caja	Máster	Mayoreo	1/2 Mayoreo	Público	NC
Ancho: 25 mm								
11727	CDC-2550	5 m	6	72	\$62	\$67	\$75	3
11728	CDC-25100	10 m	6	72	\$115	\$127	\$139	3

MM OO



25 mm

Cintas de montaje PRETUL

- Espuma de EVA con doble adhesivo hot melt

- Se adhieren permanentemente a la mayoría de las superficies limpias, secas y lisas

- Para uso en interiores



Código	Clave	Largo	Caja	Máster	Mayoreo	1/2 Mayoreo	Público	NC
Ancho: 19 mm								
20004	CDC-1915P	1.5 m	12	288	\$13	\$14.50	\$15.50	3
20005*	CDC-1950P	5 m	12	288	\$25	\$27	\$30	3

MM OO



19 mm



Espesor: 1 mm

Cintas nano doble cara, transparentes TRUPER

- Cinta de gel acrílico*

- Se adhieren a la mayoría de las superficies limpias, secas y lisas



Elongación mínima: 900% antes de romperse

Fácil y rápido

No dejan marcas

Multiusos

Lavables y reutilizables

Código	Clave	Ancho	Largo	Resistencia a la tensión	Pzas. por paq.	Máster	May.	1/2 Mayoreo	Púb.	NC
103223	CDR-310	10 mm	3 m	0.5 kgf	6	72	\$29	\$31	\$35	3
103222	CDR-330	30 mm	3 m	1.3 kgf	6	72	\$64	\$69	\$77	3

MM OO



La foto de este producto no está a escala

10 mm

30 mm

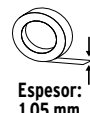

Espesor: 1.05 mm

Adhesivos de montaje Adiós clavos, color blanco TRUPER

- Adhesivos extrafuertes que sustituyen el uso de clavos y tornillos

- Para interiores y exteriores recubiertos

- Usos múltiples

- Una vez secos pueden lijarse y pintarse

- Resistentes a temperaturas de 0 °C a 80 °C



Pistolas calafateadoras
Ver en página 365 >>>



Código	Clave	Contenido	Caja	Máster	Mayoreo	1/2 Mayoreo	Público	NC
102281*	ADM-140	140 g	6	24	\$55	\$59	\$65	2
102280	ADM-420*	420 g	6	24	\$70	\$77	\$85	2

MM OO



ADM-140

ADM-420

Cintas antiderrapantes, **sin abrasivo** TRUPER

- Respaldo de espuma de EVA*
- Para superficies planas con acabado liso, en materiales como loseta y porcelanato
- Aplicar sobre superficies limpias y secas



Para zonas húmedas en las que se transita sin calzado



Cintas antiderrapantes, en rollo

Código	Clave	Ancho	Color	Adhesivo	Mayoreo	1/2 Mayoreo	Público	NC
Largo 5 m								
101445	CIAH-15T	25 mm (1")	Transparente	Acrílico	\$90	\$98	\$109	3
101772	CIAH-15G		Gris	De caucho	\$90	\$98	\$109	3
101446	CIAH-25T	50 mm (2")	Transparente	Acrílico	\$165	\$179	\$195	3
101773	CIAH-25G		Gris	De caucho	\$165	\$179	\$195	3

Caja 3 / Máster 36 / **MM00**



CIAH-25T CIAH-25G



Cintas y tiras antiderrapantes, **con abrasivo** TRUPER

- Respaldo de PVC*
- Uso general
- Para superficies planas con acabado liso, en materiales como loseta, madera y metal
- Aplicar sobre superficies limpias y secas



Cintas antiderrapantes, en rollo

- Adhesivo acrílico
- Ideales para escaleras, pisos, rampas, pasillos, andenes de carga, vehículos y maquinaria

Código	Clave	Ancho	Grano	Color	Caja	Máster	Mayoreo	1/2 Mayoreo	Público	NC
Largo 5 m										
12542	CIA-15N	25 mm (1")	80	Negra	6	36	\$77	\$85	\$93	3
12543	CIA-15B		60	Blanca	6	36	\$77	\$85	\$93	3
12532*	CIA-25N	50 mm (2")	80	Negra	6	36	\$149	\$165	\$179	3
12533	CIA-25B		60	Blanca	6	36	\$149	\$165	\$179	3

Largo 18 m

101443	CIA-118N	25 mm (1")	80	Negra	2	36	\$219	\$242	\$265	3
101444	CIA-218N	50 mm (2")	80	Negra	2	24	\$415	\$445	\$495	3

MM00



CIA-25N CIA-25B



Tarjeta con 6 tiras antiderrapantes

- Adhesivo acrílico
- Precio por tarjeta

Código	Clave	Ancho	Grano	Caja	Máster	Mayoreo	Ref. Precio Unitario	1/2 Mayoreo	Público	NC
Largo 23 cm										
12530	CIA-02N	50 mm (2")	80	5	60	\$50	(\$8.33)	\$56	\$62	3

MM00



Cintas antiderrapantes **amarilla/negra***

- Adhesivo acrílico
- Ideales para áreas de evacuación o alto tránsito
- Mayor identificación de escalones, accesos o salidas y áreas de precaución

Código	Clave	Ancho	Grano	Caja	Máster	Mayoreo	1/2 Mayoreo	Público	NC
Largo 5 m									
101448	CIA-25P	50 mm (2")	60	3	36	\$149	\$165	\$179	3
Largo 18 m									
101449	CIA-218P	50 mm (2")	60	2	24	\$425	\$465	\$515	3

MM00



CIA-25P



Cintas antiderrapantes **fotoluminiscentes**

- Adhesivo acrílico
- Ideales para salidas de emergencia en centros de trabajo o cualquier lugar que requiera visibilidad extra
- Brillan en la oscuridad, se recargan con la exposición a la luz natural o artificial

Código	Clave	Ancho	Grano	Caja	Máster	Mayoreo	1/2 Mayoreo	Público	NC
Largo 5 m									
101450	CIA-25L	50 mm (2")	60	3	36	\$295	\$319	\$355	3
Largo 18 m									
101451	CIA-218L	50 mm (2")	60	2	24	\$875	\$965	\$1,065	3

MM00



CIA-25L

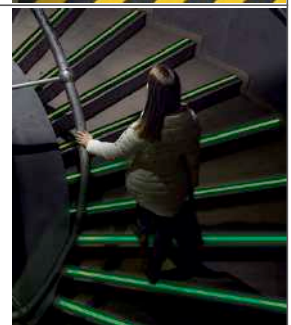

Compresores de aire libres de aceite

TRUPER

- Arranque automático y manual
- Motor monofásico
- Sistema antivibración
- Tubos de descarga de aluminio
- Válvula de seguridad de alivio rápido
- Para mangueras de 1/4", 3/8" y 1/2"

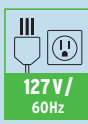

2 Conexiones rápidas de autobloqueo, de latón, salida 1/4"

Válvula de drenado en el tanque para retirar el agua acumulada



LIBRE DE ACEITE



Refacciones

Herramientas neumáticas y pistolas para pintar
Ver en páginas 98 y 102 >>



Compresores de aire libres de aceite, verticales



Compresores de aire libres de aceite, compactos

- 2 Manómetros y presión regulable de salida

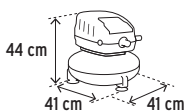

Combo de compresor, manguera y pistola de gravedad

CONTENIDO:
COMP-24S
PIPI-420
Manguera de PVC 5 m

Ahorra 50% en los accesorios incluidos en el combo

Vaso de 400 ml
Pistola LVMP 30 a 50 psi

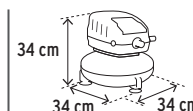

Código:	13847	13836	13830	101428	13824
Clave:	COMP-50S	COMP-30S	COMP-24S	COMP-KIT24S	COMP-12S
POTENCIA MÁX. / NOMINAL:	3 HP / 2 HP		2 2/3 HP / 1 2/3 HP		1 HP / 1/3 HP
Velocidad:	4,500 rpm		4,500 rpm		5,450 rpm
Nivel de ruido:	100 db		90 db		85 db
Motor:	Bobinas de cobre, 2X mayor durabilidad		Bobinas de cobre, 2X mayor durabilidad		Imanes permanentes
Presión máxima de operación:	116 psi		116 psi		100 psi
Consumo:	10 A		10 A		1.7 A
Flujo de aire:	2.7 CFM @ 90 psi / 4 CFM @ 40 psi		2.4 CFM @ 90 psi / 3.4 CFM @ 40 psi		0.5 CFM @ 90 psi / 0.8 CFM @ 40 psi
Dimensiones:	L 33 x F 36 x A 88 cm	L 33 x F 32 x A 67 cm	L 41 x F 41 x A 44 cm		L 34 x F 34 x A 34 cm
Peso:	23 kg	17 kg	13 kg		8 kg
Mayoreo:	\$3,950 NC 1	\$3,350 NC 1	\$3,150 NC 1	\$3,350 NC 1	\$2,515 NC 1
Medio May.:	\$4,290	\$3,650	\$3,450	\$3,650	\$2,775
Público:	\$4,750	\$4,050	\$3,750	\$4,050	\$3,050
Caja:	1 / MM 0	1 / MM 0	1 / MM 0	1 / MM 0	1 / MM 0

Compresores de aire libres de aceite, silenciosos

- Presostato con 2 manómetros: presión máxima del tanque y presión regulable
- Para mangueras de 1/4"

70 db Máximo
TECNOLOGÍA DE REDUCCIÓN DE RUIDO
30% más silenciosos que los compresores estándar

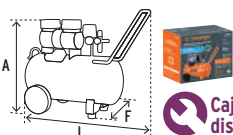

Escala de ruido

Compresor de diafragma para aerógrafo

TRUPER

- Salida: 1/4" NPT
- Ciclo de trabajo: 5 min de trabajo x 20 min de descanso
- Máximo diario: 3 horas



Código:	102959	102958	17247
Clave:	COMP-50Q	COMP-25Q	COMP-AERO
POTENCIA MÁX. / NOMINAL:	2 HP / 1 HP		1/5 HP
Velocidad:	1,730 rpm		N/A
Motor:	Bobinas de cobre, 2X mayor durabilidad		Bobinas de cobre, 2X mayor durabilidad
Presión máxima de operación:	116 psi		58 psi
Consumo:	6.5 A	6 A	N/A
Flujo de aire:	3.8 CFM @ 40 psi / 2.5 CFM @ 90 psi		Flujo continuo 23 L/min
Dimensiones:	L 84 x F 37 x A 70 cm	L 74 x F 33 x A 54 cm	L 26 x F 14 x A 20 cm
Peso:	29 kg	23 kg	3 kg
Mayoreo:	\$4,750 NC 1	\$4,150 NC 1	\$1,695 NC 1
Medio Mayoreo:	\$5,250	\$4,550	\$1,875
Público:	\$5,750	\$4,950	\$2,050
Caja:	1 / MM 0	1 / MM 0	1 / Máster 4 / MM 0



Todos los compresores cumplen la norma: NOM-003-SCFI.

NOTA: Estos equipos deben ser utilizados con una alimentación de 115 V a 127 V según sus especificaciones. Utilizar una tensión diferente daña severamente el producto.

Compresores de aire lubricados TRUPER

- Arranque automático y manual
- Interruptor de palanca para encendido
- Protector térmico contra sobrecalentamiento del motor
- Presostato con 2 manómetros: presión máxima del tanque y presión regulable

- Sistema antivibración
- Tubos de descarga de cobre
- Filtro metálico de aire
- Válvula de seguridad de alivio rápido
- Para mangueras de 1/4", 3/8" y 1/2"



Incluyen bote de 250 ml de aceite monogrado SAE 30



Válvula de drenado en el tanque para retirar el agua acumulada

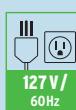

Refacciones

Aceite para compresor herramientas neumáticas y pistolas para pintar
Ver en páginas 18, 98 y 102 >>>



Compresor lubricado, 50 L

2 Conexiones rápidas de autobloqueo, de latón, salida 1/4"

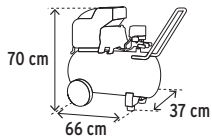

Caja de rep. disponible



Manubrio con ángulo de 60° desmontable

Combo de compresor de 50 L, manguera y pistola de gravedad

Ahorra 25% en los accesorios incluidos en el combo

CONTENIDO:
COMP-50LT
PIPI-420
Manguera de PVC 5 m



Caja de rep. disponible

Vaso de 400 ml
Pistola LVMP 30-50 psi



Código:	15007	16095
Clave:	COMP-50LT	COMP-KIT50
POTENCIA MÁX. / NOMINAL:	3 1/2 HP / 2 1/2 HP	3 1/2 HP / 2 1/2 HP
Motor:	Bobinas de cobre, 2X mayor durabilidad	Bobinas de cobre, 2X mayor durabilidad
Presión máxima de operación:	116 psi	116 psi
Consumo:	12.5 A	12.5 A
Flujo de aire:	4.4 CFM @ 40 psi / 3.4 CFM @ 90 psi	4.4 CFM @ 40 psi / 3.4 CFM @ 90 psi
Peso (compresor):	31 kg	31 kg
Mayoreo:	\$4,350 NC 1	\$4,650 NC 1
Medio May.:	\$4,750	\$5,150
Público:	\$5,250	\$5,650
Caja:	1 / MM 0	1 / MM 0

Compresor lubricado, 25 L

2 Conexiones rápidas de autobloqueo, de latón, salida 1/4"

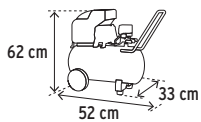

Caja de rep. disponible



Manubrio con ángulo de 60° desmontable

Combo de compresor de 25 L, manguera y pistola de gravedad

Ahorra 25% en los accesorios incluidos en el combo

CONTENIDO:
COMP-25LT
PIPI-420
Manguera de PVC 5 m



Caja de rep. disponible

Vaso de 400 ml
Pistola LVMP 30-50 psi



Compresor lubricado, 10 L

Conexión rápida de autobloqueo, de latón, salida 1/4"

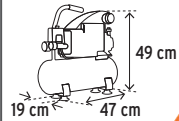

Código:	15006	100300	103030
Clave:	COMP-25LT	COMP-KIT25	COMP-10L2
POTENCIA MÁX. / NOMINAL:	3 HP / 2 HP	3 HP / 2 HP	2 HP / 1 HP
Motor:	Bobinas de cobre, 2X mayor durabilidad		Bobinas de cobre, 2X mayor durabilidad
Presión máxima de operación:	116 psi	116 psi	116 psi
Consumo:	12.5 A	12.5 A	6 A
Flujo de aire:	4.4 CFM @ 40 psi / 3.4 CFM @ 90 psi		3.3 CFM @ 40 psi / 2.4 CFM @ 90 psi
Peso (compresor):	24 kg	24 kg	16 kg
Mayoreo:	\$3,650 NC 1	\$4,050 NC 1	\$2,795 NC 1
Medio May.:	\$4,050	\$4,450	\$3,085
Público:	\$4,450	\$4,850	\$3,395
Caja:	1 / MM 0		1 / MM 0



Todos los compresores cumplen la norma: NOM-003-SCFI.
NOTA: Estos equipos deben ser utilizados con una alimentación de 115 V a 127 V según sus especificaciones. Utilizar una tensión diferente daña severamente el producto.

Compresores de aire lubricados **PRETUL**

- Arranque automático y manual
- Protector térmico contra sobrecalentamiento del motor
- Presostato con 2 manómetros: presión máxima del tanque y presión regulable

- Tubos de descarga de aluminio
- Válvula de seguridad de alivio rápido
- Para mangueras de 1/4", 3/8" y 1/2"

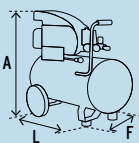

Incluyen bote de 250 ml de aceite monogrado SAE 30



Válvula de drenado en el tanque para retirar el agua acumulada en el interior

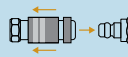

2 Conexiones rápidas de latón, salida 1/4"

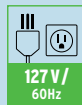

Refacciones

Aceite para compresor herramientas neumáticas y pistolas para pintar
Ver en páginas 18, 98 y 102 >>>



Compresor lubricado, 40 L



Caja de rep. disponible

Combo de compresor de 40 L, manguera y pistola de baja presión

CONTENIDO:
COMP-40LP
Pistola
Manguera de PVC 5 m

Pistola de baja presión, flujo continuo 20 psi

Vaso de 1 L



Caja de rep. disponible



Compresor lubricado, 20 L



Caja de rep. disponible

Código:	23066	22066	23065
Clave:	COMP-40LP	COMP-KIT40P	COMP-20LP
POTENCIA MÁX. / NOMINAL:	3 HP / 2 HP	3 HP / 2 HP	2 1/2 HP / 1 1/2 HP
Velocidad:	3,450 rpm	3,450 rpm	3,450 rpm
Motor:	Monofásico con bobinas de aluminio	Monofásico con bobinas de aluminio	Monofásico con bobinas de aluminio
Presión máx. operación:	116 psi	116 psi	116 psi
Consumo:	12 A	12 A	12 A
Flujo de aire:	4.2 CFM @ 40 psi / 3.2 CFM @ 90 psi	4.2 CFM @ 40 psi / 3.2 CFM @ 90 psi	4.2 CFM @ 40 psi / 3.2 CFM @ 90 psi
Dimensiones con manubrio:	L 64 x F 36 x A 64 cm	L 64 x F 36 x A 64 cm	L 53 cm x F 34 x A 58 cm
Peso (compresor):	27 kg	27 kg	22 kg
Mayoreo:	\$3,050	\$3,350	\$2,295
1/2 Mayoreo:	\$3,350	\$3,650	\$2,525
Público:	\$3,650	\$4,050	\$2,785
Caja:	1 / MM 1	1 / MM 1	1 / MM 1

Combo de compresor de 20 L, manguera y pistola de baja presión

CONTENIDO:
COMP-20LP
Pistola
Manguera de PVC 5 m

Pistola de baja presión, flujo continuo 20 psi

Vaso de 1 L



Caja de rep. disponible



Combo de compresor de 20 L, manguera y pistola de gravedad

CONTENIDO:
COMP-20LP
Pistola
Manguera de PVC 5 m

Pistola LVMP 30 - 50 psi

Vaso de 400 ml



Caja de rep. disponible



Combo de compresor de 20 L, manguera y accesorios neumáticos

CONTENIDO:
COMP-20LP
Pistola sopleteadora
Niple macho-macho
Cople hembra-hembra
Cople rápido hembra
Conector rápido hembra
Conector rápido macho
Inflador cabeza doble
Calibrador de presión
Espiga para manguera
Válvula para inflar balones
Manguera de resorte 7.5 m



Caja de rep. disponible



Código:	24357	24079	27106
Clave:	COMP-KIT20P	COMP-KIT20P3	COMP-KIT20P2
POTENCIA MÁX. / NOMINAL:	2 1/2 HP / 1 1/2 HP	2 1/2 HP / 1 1/2 HP	2 1/2 HP / 1 1/2 HP
Velocidad:	3,450 rpm	3,450 rpm	3,450 rpm
Motor:	Monofásico con bobinas de aluminio	Monofásico con bobinas de aluminio	Monofásico con bobinas de aluminio
Presión máx. operación:	116 psi	116 psi	116 psi
Consumo:	12 A	12 A	12 A
Flujo de aire:	4.2 CFM @ 40 psi / 3.2 CFM @ 90 psi	4.2 CFM @ 40 psi / 3.2 CFM @ 90 psi	4.2 CFM @ 40 psi / 3.2 CFM @ 90 psi
Dimensiones con manubrio:	L 53 x F 34 x A 58 cm	L 53 x F 34 x A 58 cm	L 53 x F 34 x A 58 cm
Peso (compresor):	22 kg	22 kg	22 kg
Mayoreo:	\$2,645	\$2,645	\$2,585
1/2 Mayoreo:	\$2,895	\$2,895	\$2,850
Público:	\$3,185	\$3,185	\$3,150
Caja:	1 / MM 1	1 / MM 1	1 / MM 1



Todos los compresores cumplen la norma: NOM-003-SCFI
NOTA: Estos equipos deben ser utilizados con una alimentación de 115 V a 127 V según sus especificaciones. Utilizar una tensión diferente daña severamente el producto.

Compresores lubricados

- Presión máxima de operación: 116 psi
- Sistema antivibración
- Tubos de descarga en cobre
- Válvula de seguridad de alivio rápido
- Para mangueras de 1/4", 3/8" y 1/2"



Válvula de drenado en el tanque para retirar el agua acumulada

Incluyen aceite monogrado SAE 30



Herramientas neumáticas y pistolas para pintar
Ver en páginas 98 y 102 >>



Compresor lubricado de banda, vertical TRUPER

- Arranque automático y manual
- Presostato con manómetro de presión del tanque
- Protector térmico contra sobrecalentamiento del motor

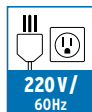

2 Conexiones rápidas de latón, salida 1/4"



Conexión de latón, salida para manguera de 3/4"

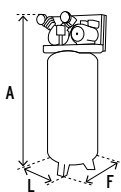

Cabeza con dos pistones y doble filtro



120 L



Cumple la norma: NOM-003-SCFI

Compresores lubricados, verticales

- Arranque automático y manual
- Presostato con 2 manómetros de presión del tanque y presión regulable
- Protector térmico contra sobrecalentamiento del motor

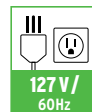

Conexión rápida de latón, salida 1/4"



80 L

Cabeza con un pistón y filtro



50 L



Cumple la norma: NOM-003-SCFI

Código:	19358	15656	19360
Clave:	COMP-120LV	COMP-80LV	COMP-50LV
POTENCIA MÁX. / NOMINAL:	4 HP / 3 HP	3 1/2 HP / 2 1/2 HP	
Velocidad:	3,450 rpm	3,450 rpm	
Motor:	Bobinas de cobre, 2X mayor durabilidad	Bobinas de cobre, 2X mayor durabilidad	Bobinas de cobre, 2X mayor durabilidad
Consumo:	10 A	12 A	12 A
Flujo de aire:	7.7 CFM @ 40 psi / 5.7 CFM @ 90 psi	4.4 CFM @ 40 psi / 3.4 CFM @ 90 psi	4.4 CFM @ 40 psi / 3.4 CFM @ 90 psi
Dimensiones:	L 64 x F 45 x A 117 cm	L 43 x F 40 x A 123 cm	L 43 x F 41 x A 92 cm
Peso:	73 kg	40 kg	32 kg
Mayoreo:	\$11,950 NC 1	\$5,450 NC 1	\$4,850 NC 1
1/2 Mayoreo:	\$13,250	\$5,950	\$5,350
Público:	\$14,500	\$6,550	\$5,900
Caja:	1 / MM 0	1 / MM 0	1 / MM 0

Compresores lubricados de banda, horizontales

- Arranque automático y manual
- Presostato con manómetro de presión del tanque

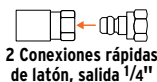

2 Conexiones rápidas de latón, salida 1/4"



Protección contra sobrecalentamiento del motor

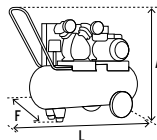

Cabeza con dos pistones y doble filtro



120 L



60 L



Cumple la norma: NOM-003-SCFI

Código:	19359	19005
Clave:	COMP-120LH	COMP-60LB
POTENCIA MÁX. / NOMINAL:	4 HP / 3 HP	4 HP / 3 HP
Velocidad:	3,450 rpm	3,450 rpm
Motor:	Bobinas de cobre, 2X mayor durabilidad	Bobinas de cobre, 2X mayor durabilidad
Consumo:	10 A	15 A
Flujo de aire:	7.7 CFM @ 40 psi / 5.7 CFM @ 90 psi	7.7 CFM @ 40 psi / 5.7 CFM @ 90 psi
Dimensiones con manubrio:	L 102 x F 48 x A 85 cm	L 89 x F 40 x A 73 cm
Peso:	79 kg	63 kg
Mayoreo:	\$12,750 NC 1	\$9,650 NC 1
1/2 Mayoreo:	\$13,950	\$10,500
Público:	\$15,350	\$11,650
Caja:	1 / MM 0	1 / MM 0

Nota: Estos equipos deben ser utilizados con una alimentación de 127 V y 220 V. Utilizar una tensión diferente daña severamente el producto.

Pistola para limpieza de motores **TRUPER**

- Presión máxima: 90 psi
- Ayuda a eliminar grasa y suciedad de motores, transmisiones y piezas
- Para rociar una gran variedad de productos de limpieza y antioxidantes



Código	Clave	May.	Med. May.	Púb.	NC
19236*	PILI-697	\$239	\$265	\$289	3

Caja 2 / Máster 20 / **MM00**

Pistola para limpieza de máquinas **TRUPER**

- Presión máxima: 90 psi
- Ayuda a eliminar grasa y suciedad de motores, transmisiones y piezas
- Cuerda: 1/4 NPT



Código	Clave	May.	Med. May.	Púb.	NC
19237	PILIM-683	\$295	\$319	\$355	3

Caja 2 / Máster 26 / **MM00**

Pistola para recubrimientos (body) **TRUPER**

- Presión máxima: 90 psi
- Para aplicar una gran variedad de materiales base agua o aceite



Código	Clave	May.	Med. May.	Púb.	NC
19232	PIRE-673	\$199	\$219	\$245	3

Caja 2 / Máster 20 / **MM00**

Pistola para soplear **TRUPER**

- Presión máxima: 90 psi

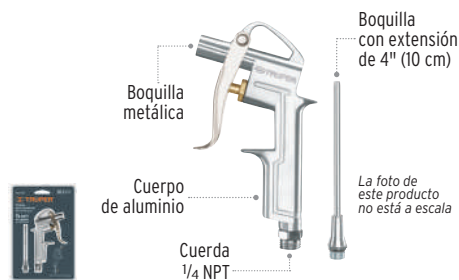

Código	Clave	May.	Med. May.	Púb.	NC
19235	PISO-695	\$85	\$93	\$102	3

Caja 2 / Máster 20 / **MM00**

Juego de pistola para soplear, con 2 boquillas **TRUPER**

- Presión máxima: 90 psi



Código	Clave	May.	Med. May.	Púb.	NC
10647	PISO-363	\$175	\$195	\$215	3

Caja 2 / Máster 20 / **MM00**

Juego de pistola para soplear, con 5 boquillas **TRUPER**

- Presión máxima: 150 psi
- Boquillas de latón



Código	Clave	May.	Med. May.	Púb.	NC
10645	PISO-5X	\$189	\$209	\$229	3

Caja 3 / Máster 24 / **MM00**

Soplete de aire tipo "M" **TRUPER**

- Presión máxima: 90 psi
- Para limpieza de líneas de combustible, aceite y limaduras

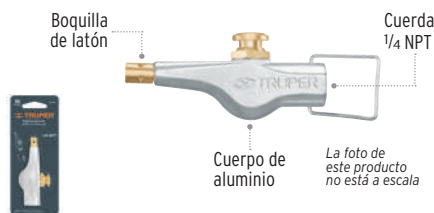

Código	Clave	May.	Med. May.	Púb.	NC
19195	SP-AIR	\$77	\$85	\$93	3

Caja 6 / Máster 36 / **MM00**

Pistola plástica para soplear **TRUPER**

- Presión máxima: 90 psi
- Cuerda: 1/4 NPT



Código	Clave	May.	Med. May.	Púb.	NC
10648	PISO-358	\$125	\$135	\$149	3

Caja 2 / Máster 20 / **MM00**

Pistola para soplear, con gancho **TRUPER**

- Presión máxima: 120 psi
- Cuerda: 1/4 NPT

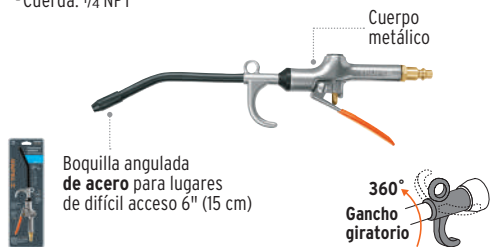

Código	Clave	May.	Med. May.	Púb.	NC
101080	PISO-400	\$215	\$235	\$259	3

Caja 2 / Máster 24 / **MM00**

Mangueras de poliuretano tipo resorte **TRUPER**

- Ligeras y fáciles de manipular
- Presión máx. de trabajo: 200 psi / 1,378 kPa
- Temp. de operación: -20 °C a 60 °C

Código	Clave	Largo (L)	May.	Med. May.	Púb.	NC
102522	MAN-R-7	7.6 m	\$145	\$159	\$175	3
19075*	MAN-R-15	15.2 m	\$199	\$219	\$245	3

Paquete 2 / Máster 24 / **MM00**

3X Mayor resistencia a la abrasión que las de polietileno

Alta flexibilidad

PU

10 AÑOS DE GARANTÍA EN MÉXICO

HECHO EN MÉXICO

Manga antitorción para evitar roturas y reducir desgaste

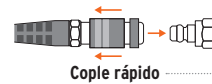

Mangueras de polietileno tipo resorte **PRETUL**

- Ligeras y fáciles de manipular
- Presión máx. de trabajo: 200 psi / 1,378 kPa
- Temp. de operación: -20 °C a 60 °C

Código	Clave	Largo (L)	May.	Med. May.	Púb.	NC
20659	MAN-R-7P	7.6 m	\$97	\$107	\$117	3
20660	MAN-R-15P	15.2 m	\$115	\$127	\$139	3

Paquete 2 / Máster 24 / **MM00**



Manga antitorción para evitar roturas y reducir desgaste

PE

1 AÑO DE GARANTÍA EN MÉXICO

HECHO EN MÉXICO



Mangueras híbridas (PVC y hule) para compresor, uso rudo TRUPER

- Fabricadas en polímero híbrido que prolonga la vida útil
- Ligeras y fáciles de manipular
- Presión máx. de trabajo: 300 psi / 2,068 kPa



Resistentes a los rayos UV



Soportan temperaturas extremas de -40 °C a 65 °C



Máxima flexibilidad en todo tipo de climas



Resistentes al aceite y grasas



Mayor resistencia que las convencionales

Código	Clave	Largo	Diámetro	Espesor de pared	Peso x metro	Atado	Máster	May.	Med. May.	Púb.	NC
102472	MAN-HI-15-1/4	15 m	1/4"	2.8 mm	115 g	2	6	\$415	\$455	\$500	2
102473	MAN-HI-15-3/8	15 m	3/8"	2.8 mm	146 g	2	6	\$515	\$565	\$615	2

MM OO

HÍBRIDAS PVC HULE

Manga antitorsión para evitar roturas y reducir desgaste



Manguera reforzada tramada 3 capas

Conectores rápidos metálicos, máxima resistencia

Mangueras de hule para compresor, uso rudo TRUPER

- Resistentes a la abrasión
- Presión máx. de trabajo: 300 psi / 2,068 kPa
- Temp. de operación: -18 °C a 66 °C



Alta flexibilidad



Resistentes al aceite y grasas

Código	Clave	Largo	Diámetro	Espesor de pared	Peso x metro	Atado	Máster	May.	Med. May.	Púb.	NC
17080	MAN-AP-10-1/4	10 m	1/4"	3.5 mm	170 g	3	12	\$375	\$410	\$450	2
17081	MAN-AP-15-1/4	15 m	1/4"	3.5 mm	170 g	3	12	\$475	\$525	\$575	2
19214	MAN-AP-7.5-3/8	7.5 m	3/8"	3.5 mm	270 g	3	6	\$355	\$385	\$425	2
19016	MAN-AP-10-3/8	10 m	3/8"	3.5 mm	270 g	3	6	\$445	\$495	\$545	2
19017	MAN-AP-15-3/8	15 m	3/8"	3.5 mm	270 g	3	6	\$585	\$635	\$705	2
17085	MAN-AP-10-1/2	10 m	1/2"	5.2 mm	320 g	1	6	\$745	\$825	\$905	2
17086	MAN-AP-15-1/2	15 m	1/2"	5.2 mm	320 g	1	6	\$985	\$1,085	\$1,195	2

MM OO

HULE

Manga antitorsión para evitar roturas y reducir desgaste



Manguera reforzada trenzada 3 capas

Conectores rápidos metálicos, máxima resistencia

Mangueras de PVC para compresor, uso general TRUPER

- Ligeras y fáciles de manipular
- Presión máx. de trabajo: 300 psi / 2,068 kPa
- Temp. de operación: -10 °C a 60 °C
- Cuerda: 1/4" NPT

HECHO EN MÉXICO

Código	Clave	Largo	Diámetro	Espesor de pared	Peso x metro	Atado	Máster	May.	Med. May.	Púb.	NC
19013	MAN-PI-5-1/4	5 m	1/4"	2.5 mm	95 g	3	24	\$145	\$159	\$175	3
19014*	MAN-PI-10-1/4	10 m	1/4"	2.5 mm	95 g	3	18	\$229	\$249	\$275	3
19015	MAN-PI-15-1/4	15 m	1/4"	2.5 mm	95 g	3	12	\$305	\$335	\$365	3
10892	MAN-PI-5-3/8	5 m	3/8"	2 mm	117 g	3	24	\$157	\$170	\$189	3
10893	MAN-PI-10-3/8	10 m	3/8"	2 mm	117 g	3	18	\$239	\$265	\$289	3
10894	MAN-PI-15-3/8	15 m	3/8"	2 mm	117 g	3	12	\$319	\$345	\$385	3

MM OO

PVC

Manga antitorsión para evitar roturas y reducir desgaste



Manguera reforzada tramada 3 capas

Conectores de latón, máxima resistencia

Mangueras de PVC para compresor PRETUL

- Ligeras y fáciles de manipular
- Presión máx. de trabajo: 215 psi / 1,482 kPa
- Temp. de operación: -10 °C a 60 °C
- Cuerda: 1/4" NPT

HECHO EN MÉXICO

Código	Clave	Largo	Diámetro	Espesor de pared	Peso x metro	Atado	Máster	May.	Med. May.	Púb.	NC
20662	MAN-PI-5-1/4P	5 m	1/4"	2.5 mm	95 g	3	24	\$103	\$113	\$125	3
20663	MAN-PI-10-1/4P	10 m	1/4"	2.5 mm	95 g	3	18	\$165	\$179	\$195	3
20664	MAN-PI-15-1/4P	15 m	1/4"	2.5 mm	95 g	3	12	\$199	\$219	\$245	3

MM OO

PVC



Manguera reforzada tramada 3 capas

Conectores de latón, máxima resistencia

Manguera de hule con carrete retráctil TRUPER

- Presión máx. de trabajo: 300 psi / 2,068 kPa
- Temp. de operación: -35 °C a 70 °C
- Cuerda: 1/4" NPT
- Peso total: 17 kg



Alta flexibilidad



Resistente al aceite y grasas

Mangueras de repuesto compatibles:
MAN-AP-7.5-3/8
MAN-AP-10-3/8
MAN-AP-15-3/8



Base para instalación en techo, pared o piso

4 Rodillos direccionales que reducen el desgaste de la manguera



Rebobinado automático

HULE



Conector de latón, máxima resistencia



La foto de este producto no está a escala

Código	Clave	Largo	Diámetro	Espesor de pared	Peso x metro	Caja	May.	Med. May.	Púb.	NC
10388	CAMAI-15	15 m	3/8"	7 mm	270 g	1	\$2,850	\$3,100	\$3,450	2

MM OO



Accesorios neumáticos **TRUPER**

- Cuerda 1/4" NPT

- Fabricados en latón para máxima duración



6 Balines, en coples hembra y macho para mayor sujeción



Código de color para una fácil identificación en coples hembra y macho



Presentación en blíster



Juego de coples y conectores rápidos, 6 piezas

- 1 Cople hembra
- 1 Cople macho
- 2 Conectores hembra
- 2 Conectores macho



Código	Clave	May.	Med. May.	Púb.
18075	CORAL-6	\$229	\$249	\$275

Caja 6 / Máster 36 / **MM 00** / NC 3

Juego de coples y conectores rápidos, 5 piezas

- 1 Cople hembra
- 3 Conectores macho
- 1 Conector hembra



Código	Clave	May.	Med. May.	Púb.
19081	CORAL-5	\$145	\$159	\$175

Caja 6 / Máster 72 / **MM 00** / NC 3

Juego de coples y conectores rápidos, 4 piezas

- 1 Cople hembra
- 1 Cople macho
- 1 Conector hembra
- 1 Conector macho



Código	Clave	May.	Med. May.	Púb.
19080	CORAL-4	\$189	\$209	\$229

Caja 6 / Máster 72 / **MM 00** / NC 3

Coples rápidos



Código	Clave	Conector	May.	Med. May.	Púb.
19085*	COPLA-MA-1/4	Macho	\$80	\$89	\$97
19084*	COPLA-HEM-1/4	Hembra	\$80	\$89	\$97

Caja 6 / Máster 144 / **MM 00** / NC 3

Conectores rápidos



Código	Clave	Conector	May.	Med. May.	Púb.
19083*	CORAL-MA-1/4	Macho	\$29	\$31	\$35
19082*	CORAL-HEM-1/4	Hembra	\$29	\$31	\$35

Caja 6 / Máster 144 / **MM 00** / NC 3

Cople y niple



Código	Clave	May.	Med. May.	Púb.
Cople hembra-hembra				
19025	COPLA	\$23	\$26	\$28
Niple macho-macho				
19024*	NIPLE	\$22	\$24	\$27

Caja 6 / Máster 36 / **MM 00** / NC 3

Destorcedor macho-hembra

- Giro de 360° que facilita la movilidad y el flujo continuo de aire, reduciendo tensión y torsión de la manguera

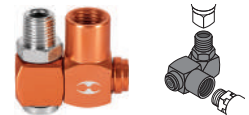

Código	Clave	May.	Med. May.	Púb.
19086	COMAN	\$77	\$85	\$93

Caja 6 / Máster 144 / **MM 00** / NC 3

Accesorios neumáticos **PRETUL**

- Cuerda 1/4" NPT

- Fabricados en acero cromado

- 4 Balines de sujeción en coples hembra y macho



Presentación en blíster

Juego de coples y conectores rápidos, 6 piezas

- 1 Cople hembra
- 1 Cople macho
- 2 Conectores hembra
- 2 Conectores macho



Código	Clave	May.	Med. May.	Púb.
27030	CORAL-6P	\$125	\$135	\$149

Caja 6 / Máster 36 / **MM 00** / NC 3

Juego de coples y conectores rápidos, 5 piezas

- 1 Cople hembra
- 3 Conectores macho
- 1 Conector hembra



Código	Clave	May.	Med. May.	Púb.
27021	CORAL-5P	\$85	\$93	\$102

Caja 6 / Máster 72 / **MM 00** / NC 3

Juego de coples y conectores rápidos, 4 piezas

- 1 Cople hembra
- 1 Cople macho
- 1 Conector hembra
- 1 Conector macho



Código	Clave	May.	Med. May.	Púb.
27020	CORAL-4P	\$103	\$113	\$125

Caja 6 / Máster 72 / **MM 00** / NC 3

Coples rápidos

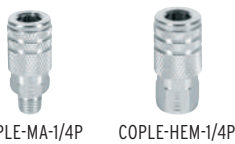

Código	Clave	Conector	May.	Med. May.	Púb.
27029	COPLA-MA-1/4P	Macho	\$50	\$56	\$62
27028	COPLA-HEM-1/4P	Hembra	\$50	\$56	\$62

Caja 6 / Máster 72 / **MM 00** / NC 3

Conectores rápidos



Código	Clave	Conector	May.	Med. May.	Púb.
27023*	CORAL-MA-1/4P	Macho	\$15.50	\$17	\$19
27022*	CORAL-HEM-1/4P	Hembra	\$15.50	\$17	\$19

Caja 6 / Máster 144 / **MM 00** / NC 3

Cople y niple



Código	Clave	May.	Med. May.	Púb.
Cople hembra-hembra				
27027	COPLA-P	\$15.50	\$17	\$19
Niple macho-macho				
27025	NIPLE-P	\$15.50	\$17	\$19

Caja 6 / Máster 36 / **MM 00** / NC 3

Filtro y regulador de presión de aire **TRUPER**

- Elimina contaminantes sólidos y líquidos presentes en el aire
- Recomendado para uso con pistolas para pintar
- Cuerda 1/4" NPT

Cuerda 1/4" NPT



ESPECIFICACIONES:
Rango de escala: 0-10 Bar
Presión máx.: 140 psi

2 Escalas de medición: Bar y psi

Código	Clave	May.	Med. May.	Púb.	NC
18238	FIRE-1/4	\$455	\$505	\$555	3

Caja 2 / Máster 20 / **MM 00**

Filtro y regulador de presión de aire con módulo de lubricación **TRUPER**

- Elimina contaminantes sólidos y líquidos presentes en el aire
- Recomendado para lubricar herramientas neumáticas
- Cuerda 1/4" NPT

Soporte para fijar a pared



ESPECIFICACIONES:
Rango de escala: 0-10 Bar
Presión máx.: 140 psi

Código	Clave	May.	Med. May.	Púb.	NC
19238	UNI-LL-1/4	\$815	\$885	\$985	3

Caja 2 / Máster 20 / **MM 00**

Filtro separador de agua y aceite **TRUPER**

- Presión máxima: 120 psi
- Para proteger la herramienta contra la corrosión
- Cuerda 1/4" NPT

Entrada de aire de compresor o línea de aire



Salida de aire para conectar a pistolas de aire y herramientas neumáticas



Código	Clave	May.	Med. May.	Púb.	NC
19027	FISE	\$115	\$127	\$139	3

Caja 6 / Máster 24 / **MM 00**

Regulador de aire **TRUPER**

- 3 Escalas de medición: kg/cm², kPa y psi
- Presión máx.: 160 psi
- Cuerda 1/4" NPT



Código	Clave	May.	Med. May.	Púb.	NC
19239	REGU-1/4	\$149	\$165	\$179	3

Caja 2 / Máster 50 / **MM 00**

Juego de 15 accesorios neumáticos para limpiar e inflar **TRUPER**

- Conexiones de latón

CONTENIDO

- 1 Pistola de aire para soplear
- 4 Conectores rápidos
- 2 Cople rápidos
- 2 Boquillas
- 1 Válvula para inflar balones
- 2 Niples
- 1 Reductor para válvula
- 1 Manguera de resorte de 7.5 m
- 1 Inflador cabeza sencilla de latón, cubierta plástica

Para conexión rápida

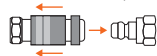

PU

Manguera de poliuretano más resistente a la abrasión que las de polietileno

3X

Nueva presentación en estuche plástico



Código	Clave	Cuerda	May.	1/2 May.	Púb.	NC
19094	JAN-15	1/4" NPT	\$485	\$535	\$585	3

Caja 4 / Máster 16 / MM00

Juego de 18 accesorios neumáticos para limpiar, inflar y calibrar **TRUPER**

- Conexiones de latón

CONTENIDO

- 1 Pistola de aire para soplear
- 1 Adaptador para válvula
- 2 Válvulas
- 2 Pivotes
- 2 Infladores
- 1 Reparador de válvula
- 3 Boquillas
- 1 Cople rápido
- 1 Calibrador de presión
- 1 Cepillo escobillón base de latón
- 2 Conectores rápidos
- 1 Niple

Para conexión rápida

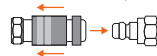

Código de color en cople para una fácil identificación



Código	Clave	Cuerda	May.	1/2 May.	Púb.	NC
19079	JAN-18	1/4" NPT	\$385	\$415	\$465	3

Caja 3 / Máster 24 / MM00

Juego de 17 accesorios neumáticos para limpiar, inflar y calibrar **TRUPER**

- Conexiones de latón

CONTENIDO

- 1 Pistola de aire para soplear
- 2 Infladores
- 3 Niples
- 1 Adaptador para pistola de aire
- 1 Boquilla de punta alta presión
- 6 Conectores rápidos
- 1 Calibrador de presión
- 1 Válvula para inflar balones
- 1 Cople rápido

Para conexión rápida

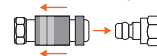

Código	Clave	Cuerda	May.	1/2 May.	Púb.	NC
19022	JAN-17	1/4" NPT	\$435	\$475	\$525	3

Caja 3 / Máster 24 / MM00

Pistola metálica para soplear **TRUPER**

CONTENIDO

- 1 Pistola de aire
- 1 Adaptador para válvula
- 1 Boquilla



Código	Clave	Cuerda	May.	1/2 May.	Púb.	NC
19023*	PISO-1	1/4" NPT	\$77	\$85	\$93	3

Caja 6 / Máster 36 / MM00

Juego de pistola sopleteadora con 5 boquillas **TRUPER**

CONTENIDO

- 1 Pistola de aire
- 3 Boquillas con extensión
- 1 Boquilla sin extensión
- 1 Boquilla cónica, cubierta plástica



Código	Clave	Cuerda	May.	1/2 May.	Púb.	NC
19077	JAN-5	1/4" NPT	\$110	\$120	\$135	3

Caja 6 / Máster 48 / MM00

Juego de pistola sopleteadora con 2 boquillas y 4 accesorios **TRUPER**

- Conexiones de latón

CONTENIDO

- 1 Pistola de aire
- 1 Adaptador para válvula
- 2 Boquillas
- 1 Válvula para inflar balones
- 1 Inflador punta espiga
- 1 Extensión aspersiona



Código	Clave	Cuerda	May.	1/2 May.	Púb.	NC
19078	JAN-7	1/4" NPT	\$110	\$120	\$135	3

Caja 6 / Máster 48 / MM00

Inflador calibrador de cabeza doble, profesional **TRUPER**

- Presión máxima: 120 psi
- Válvula de liberación de presión
- Cuerda: 1/4" NPT

Cuerpo metálico con tubo interno de latón



Medidor de mirilla para mayor precisión

Cabeza doble que permite el uso de válvulas americanas tipo schrader

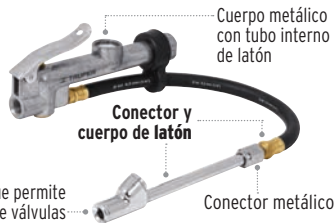

Conector y cuerpo de latón

Conector metálico

Código	Clave	May.	1/2 May.	Púb.	NC
19028	INFCA	\$555	\$615	\$665	3

Caja 3 / Máster 12 / MM00

Inflador de cabeza doble **TRUPER**

- Presión máxima: 600 psi
- Cuerda: 1/4" NPT

Cabeza doble que permite fácil acceso a válvulas con dirección interna, externa y de amonios



Cuerpo y conector de latón

Código	Clave	May.	1/2 May.	Púb.	NC
19089*	VAL-INF-1/4	\$110	\$120	\$135	3

Caja 6 / Máster 48 / MM00

Inflador de cabeza doble **PRETUL**

- Presión máxima: 116 psi
- Cuerda: 1/4" NPT

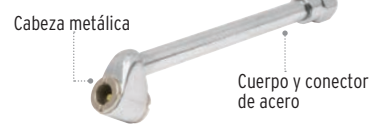

Cabeza metálica

Cuerpo y conector de acero

Código	Clave	May.	1/2 May.	Púb.	NC
21694*	VAL-INF-1/4P	\$64	\$69	\$77	3

Caja 6 / Máster 48 / MM00

Cabezas infladoras de llantas **TRUPER**

- Fabricadas en latón para máxima duración
- Cuerda: 1/4" NPT



BOCH-HEM-1/4 BOCH-MA-1/4

Código	Clave	May.	1/2 May.	Púb.	NC
19088*	BOCH-HEM-1/4	\$52	\$57	\$63	3

Hembra

Código	Clave	May.	1/2 May.	Púb.	NC
19087	BOCH-MA-1/4	\$52	\$57	\$63	3

Caja 6 / Máster 144 / MM00

Cabeza infladora de llantas, con clip, hembra **TRUPER**

- Fabricada en latón para máxima duración
- Cuerda: 1/4" NPT



Clip de acero para fijar al pivote

Código	Clave	May.	1/2 May.	Púb.	NC
19026	BOCH	\$77	\$85	\$93	3

Caja 6 / Máster 24 / MM00

Juego para reparar mangueras de 3/8" **TRUPER**

- Fabricados en latón para máxima duración
- Cabeza infladora
- Espiga doble
- 3 Abrazaderas de acero inoxidable
- Conexión con espiga, 1/4" NPT



Código	Clave	May.	1/2 May.	Púb.	NC
19021	REMAN-3/8	\$115	\$127	\$139	3

Caja 6 / Máster 36 / MM00



LLAVES (PISTOLAS) DE IMPACTO NEUMÁTICAS, INDUSTRIALES **TRUPER**

- Carcasa de aluminio pulido
- Ciclo continuo de trabajo (lubrique constantemente)

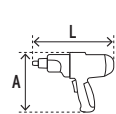

Acero Cr-NiMo Materiales internos en acero al cromo níquel molibdeno, mayor tiempo de vida útil

Mecanismo Twin Hammer
Dos golpes por vuelta en ambas caras de la embocadura

Acero Cr-MnTi Materiales internos en acero al cromo manganeso titanio, mayor tiempo de vida útil



2 AÑOS DE GARANTÍA
AÑOS DE GARANTÍA



Cuadro 1

Cuadro 3/4

Cuadro 1/2



Cuadro 1/2

Código:	11186	16889	11187	18281
Clave:	TPN-797-6-2	TPN-776X-2	TPN-734H-2	TPN-734H-2K
Velocidad sin carga:	4,000 rpm	6,000 rpm	7,000 rpm	7,000 rpm
Golpes/min:	650 gpm	900 gpm	1,200 gpm	1,200 gpm
Consumo nominal:	9.5 CFM @ 90 psi (6 Bar)	6 CFM @ 90 psi (6 Bar)	4.4 CFM @ 90 psi (6 Bar)	4.4 CFM @ 90 psi (6 Bar)
Máximo torque:	1,800 lb-ft (2,440 Nm)	750 lb-ft (1,017 Nm)	400 lb-ft (542 Nm)	400 lb-ft (542 Nm)
Entrada de aire:	1/2 NPT	3/8 NPT	1/4 NPT	1/4 NPT
Desalojo de aire:	Inferior	Frontal	Frontal	Frontal
Ø Interno manguera:	3/4" (19 mm)	1/2" (13 mm)	3/8" (10 mm)	3/8" (10 mm)
Capacidad de tornillos:	1 3/4" (45 mm)	3/4" (19 mm)	3/4" (19 mm)	3/4" (19 mm)
Medidas:	L 54 x A 17 cm	L 22 x A 22 cm	L 19 x A 18 cm	L 19 x A 18 cm
Peso:	11 kg	4.3 kg	3 kg	5 kg (con accesorios)
Mayoreo:	\$8,750 NC 2	\$3,900 NC 2	\$1,750 NC 2	\$2,250 NC 2
Medio May.:	\$9,550	\$4,295	\$1,915	\$2,495
Público:	\$10,500	\$4,750	\$2,105	\$2,745
Caja / Máster:	1 / 2 / MM 0	1 / 4 / MM 0	1 / 4 / MM 0	1 / 4 / MM 0

LLAVE (PISTOLA) DE IMPACTO NEUMÁTICA 1/2" **TRUPER**

- Carcasa de aluminio pulido
- Ciclo continuo de trabajo (lubrique constantemente)

Acero Cr-V Materiales internos en acero al cromo vanadio

Mecanismo Rocking Dog
Un golpe en cada giro de la embocadura, para trabajos ligeros

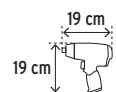

2 AÑOS DE GARANTÍA
AÑOS DE GARANTÍA



Cuadro 1/2

Kit de llave (pistola) de impacto neumática 1/2" **TRUPER**

- INCLUYE:**
- Llave de impacto TPN-731-EX
 - 10 Dados 3/8" a 15/16"
 - Extensión 5"
 - Aceite lubricante
 - Filtro de aceite
 - Llave allen
 - Niple 1/4" NPT
 - Estuche plástico



Broches metálicos



Cuadro 1/2

LLAVE (PISTOLA) DE IMPACTO NEUMÁTICA 3/8" **TRUPER**

- Carcasa de aluminio pulido
- Ciclo continuo de trabajo (lubrique constantemente)
- Ideal para áreas de difícil acceso

Acero Cr-Mo Materiales internos en acero al cromo molibdeno

Gatillo de accionamiento

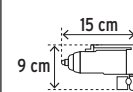

2 AÑOS DE GARANTÍA
AÑOS DE GARANTÍA



Cuadro 3/8

Mecanismo Rocking Dog
Un golpe en cada giro de la embocadura, para trabajos ligeros

Código:	18242	19372	16885
Clave:	TPN-731-EX	TPN-731EK	TPN-722-2
Velocidad sin carga:	6,500 rpm	6,500 rpm	10,000 rpm
Golpes/min:	1,100 gpm	1,100 gpm	850 gpm
Consumo nominal:	4 CFM @ 90 psi (6 Bar)	4 CFM @ 90 psi (6 Bar)	2.5 CFM @ 90 psi (6 Bar)
Máximo torque:	250 lb-ft (339 Nm)	250 lb-ft (339 Nm)	75 lb-ft (102 Nm)
Entrada de aire:	1/4 NPT	1/4 NPT	1/4 NPT
Desalojo de aire:	Inferior	Inferior	Superior
Ø Interno manguera:	3/8" (10 mm)	3/8" (10 mm)	3/8" (10 mm)
Capacidad de tornillos:	5/8" (16 mm)	5/8" (16 mm)	1/2" (13 mm)
Peso:	2.1 kg	4 kg (con accesorios)	0.9 kg
Mayoreo:	\$925 NC 2	\$1,615 NC 2	\$835 NC 2
Medio May.:	\$1,025	\$1,785	\$915
Público:	\$1,125	\$1,950	\$995
Caja / Máster:	1 / 4 / MM 0	1 / 4 / MM 0	1 / 4 / MM 0

Clavadoras neumáticas
TRUPER

- Carcasa de aluminio
- Mango con grip antiderrapante
- Entrada de aire: 1/4 NPT
- Ciclo de trabajo: Continuo (lubrica constantemente)

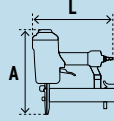

Clavadora neumática de bobina

NUEVO

No disponible hasta el mes de introducción

- Fácil recarga

Sistema de disparo por contacto (disparo continuo)



Guarda que protege la superficie de trabajo y al operador

Bobina a 15°

Diámetro de cabeza compatible de 5.7 - 7.2 mm



Clavo en bobina
Cal. 12 (2.3 - 2.9 mm)

Clavadoras neumáticas

Válvula móvil para direccionar la salida de aire



Regulador de profundidad

Sistema de liberación de cambio rápido

Seguro de contacto metálico



Cal. 16 (1.6 mm)



Sistema de liberación de cambio rápido

Seguro de contacto metálico



Cal. 18 (1.2 mm)



Gatillo con palanca de bloqueo



Cal. 23 (0.68 mm)

Código:	103722	13181	13180	13179
Clave:	CLNE-70	CLNE-16	CLNE-18	CLNE-23
Gama de clavos (largo):	1 3/4" a 2 3/4" (45 - 70 mm)	1" a 2 1/2" (25 - 65 mm)	3/8" a 2" (10 - 50 mm)	15/32" a 1 3/16" (12 - 30 mm)
Capacidad:	300 clavos	100 clavos	100 clavos	100 clavos
Presión de trabajo:	75 - 110 psi	75 - 110 psi	75 - 110 psi	75 - 110 psi
Consumo nominal:	5.2 CFM @ 90 psi / 100 clavos/min	6.4 CFM @ 90 psi	3.3 CFM @ 90 psi	1.17 CFM @ 90 psi
Ø Interno de manguera:	3/8"	3/8"	3/8"	3/8"
Medidas:	A 32 x L 31 cm	A 28 x L 34 cm	A 26 x L 25 cm	A 18 x L 21 cm
Peso:	3.6 kg	2 kg	1.5 kg	0.9 kg
Incluye:	2 Llaves hexagonales de 5 y 6 mm y conector rápido de 1/4" NPT			
Mayoreo:	\$5,150 NC 2	\$1,750 NC 2	\$985 NC 2	\$715 NC 2
1/2 Mayoreo:	\$5,650	\$1,915	\$1,085	\$785
Público:	\$6,150	\$2,105	\$1,195	\$865
Caja / Máster:	1 / 3 / MM00		1 / 5 / MM00	

Clavos para clavadoras neumáticas TRUPER

- Compatibles con otras marcas del mercado

- Precio por caja

Caja con 2,500 clavos calibre 16

- Espesor: 1.4 mm

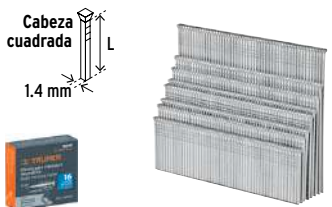

NC 3

Caja con 5,000 clavos calibre 18

- Espesor: 1 mm

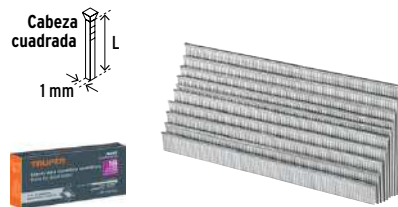

NC 3

Caja con 10,000 clavos calibre 23

- Espesor: 0.6 mm

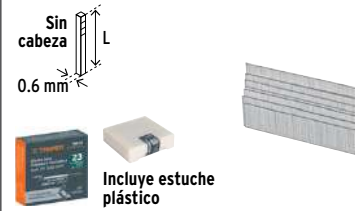

Incluye estuche plástico

NC 3

Código	Clave	Largo (L)	May.	1/2 May.	Púb.	
15010	CLANEU-16-25	1" (25 mm)	\$103	\$113	\$125	
15011	CLANEU-16-30	1 3/16" (30 mm)	\$125	\$135	\$149	
15012	CLANEU-16-32	1 3/4" (32 mm)	\$145	\$159	\$175	
Caja 1 / Máster 10 / MM00						
15013	CLANEU-16-38	1 1/2" (38 mm)	\$155	\$169	\$187	
15014	CLANEU-16-40	1 5/8" (40 mm)	\$169	\$185	\$199	
15015	CLANEU-16-45	1 3/4" (45 mm)	\$179	\$199	\$219	
15016	CLANEU-16-50	2" (50 mm)	\$199	\$219	\$245	
Caja 1 / Máster 6 / MM00						
15017	CLANEU-16-64	2 1/2" (65 mm)	\$255	\$279	\$305	
Caja 1 / Máster 4 / MM00						
Código	Clave	Largo (L)	Máster	May.	1/2 May.	Púb.
18260	CLANEU-18-10	3/8" (10 mm)	20	\$55	\$59	\$65
18261	CLANEU-18-15	5/8" (16 mm)	20	\$77	\$85	\$93
18262	CLANEU-18-20	3/4" (19 mm)	20	\$103	\$113	\$125
18263*	CLANEU-18-25	1" (25 mm)	20	\$125	\$135	\$149
18264	CLANEU-18-30	1 3/16" (30 mm)	20	\$149	\$165	\$179
18265	CLANEU-18-32	1 1/4" (32 mm)	20	\$155	\$169	\$187
18266	CLANEU-18-35	1 3/8" (35 mm)	16	\$175	\$195	\$215
18267	CLANEU-18-40	1 5/8" (40 mm)	12	\$195	\$215	\$235
18268	CLANEU-18-45	1 3/4" (45 mm)	12	\$219	\$242	\$265
18269	CLANEU-18-50	2" (50 mm)	12	\$255	\$279	\$305
Caja 1 / MM00						
Código	Clave	Largo (L)	May.	1/2 May.	Púb.	
13373	CLANEU-23-12	15/32" (12 mm)	\$50	\$56	\$62	
13374	CLANEU-23-15	19/32" (15 mm)	\$72	\$79	\$87	
13403	CLANEU-23-18	23/32" (18 mm)	\$97	\$107	\$117	
13404	CLANEU-23-19	3/4" (19 mm)	\$110	\$120	\$135	
13406	CLANEU-23-22	7/8" (22 mm)	\$125	\$135	\$149	
13407	CLANEU-23-25	1" (25 mm)	\$135	\$149	\$165	
13408	CLANEU-23-30	1 3/16" (30 mm)	\$189	\$209	\$229	
Caja 1 / Máster 20 / MM00						

Los precios de este catálogo pueden sufrir cambios que serían publicados en el PROMOTRUPER mensual. Los productos ilustrados pueden cambiar sin previo aviso, como resultado de nuestros procesos de mejora continua.



Clavadoras y engrapadoras neumáticas TRUPER

- Carcasa de aluminio
- Mango con grip antiderrapante
- Entrada de aire: 1/4 NPT
- Ciclo de trabajo: Continuo (lubrica constantemente)

Válvula móvil para direccionar la salida de aire

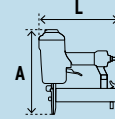

Clavadora / engrapadora neumática

- Incluye conector de cambio rápido 1/4" NPT, aceite lubricante y 2 llaves allen



Engrapadoras neumáticas

- Incluyen conector de cambio rápido 1/4" NPT, aceite lubricante y 2 llaves allen



Código:	100779	13178	13176	13177
Clave:	CLNE-18E	ENNE-160	ENNE-120	ENNE-70
Gama de clavos (largo):	3/8" a 2" (10 a 50 mm)	N/A	N/A	N/A
Gama de grapas (largo):	1/2" a 1 5/8" (13 a 40 mm)	3/4" a 2" (19 a 50 mm)	1/2" a 1 5/8" (13 a 41 mm)	1/4" a 5/8" (6.5 a 16 mm)
Capacidad:	100 clavos o grapas	100 grapas	100 grapas	100 grapas
Presión de trabajo:	75 psi - 110 psi	75 - 110 psi	75 - 110 psi	75 - 110 psi
Consumo nominal:	3.3 CFM @ 90 psi	8.9 CFM @ 90 psi	3.3 CFM @ 90 psi	1.17 CFM @ 90 psi
Ø Interno de manguera:	3/8"	3/8"	3/8"	3/8"
Medidas:	A 26 x L 25 cm	A 28 x L 35 cm	A 25 x L 25 cm	A 17 x L 22 cm
Peso:	1.5 kg	2.4 kg	1.5 kg	0.8 kg
Mayoreo:	\$1,050 NC 2	\$2,695 NC 2	\$1,050 NC 2	\$705 NC 2
1/2 Mayoreo:	\$1,150	\$2,950	\$1,150	\$775
Público:	\$1,275	\$3,250	\$1,275	\$845
Caja / Máster:	1 / 5 / MM 00		1 / 5 / MM 00	

Grapas para engrapadoras neumáticas TRUPER

- Fabricadas en acero

- Compatibles con otras marcas del mercado

- Precio por caja

Caja con grapas corona 7/16", calibre 16

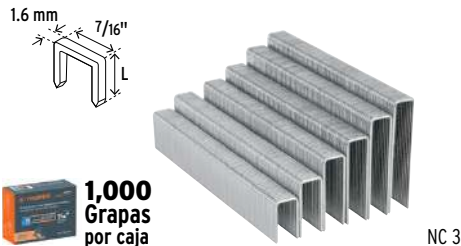

Caja con grapas corona 1/4", calibre 18

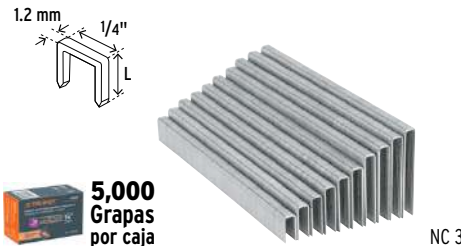

Caja con grapas corona 3/8", calibre 22

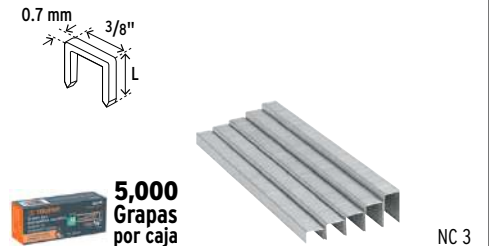

Código	Clave	Largo (L)	May.	1/2 May.	Púb.
13320	GRANEU-7/16-19	3/4" (19 mm)	\$85	\$93	\$102
13321	GRANEU-7/16-25	1" (25 mm)	\$90	\$98	\$109
13334	GRANEU-7/16-32	1 1/4" (32 mm)	\$110	\$120	\$135
13335	GRANEU-7/16-38	1 1/2" (38 mm)	\$129	\$139	\$155
13348	GRANEU-7/16-45	1 3/4" (45 mm)	\$135	\$149	\$165
13349	GRANEU-7/16-50	2" (50 mm)	\$169	\$185	\$199

Código	Clave	Largo (L)	Máster	May.	1/2 May.	Púb.
18270	GRANEU-1/4-13	1/2" (13 mm)	5	\$145	\$159	\$175
18271	GRANEU-1/4-16	5/8" (16 mm)	5	\$175	\$195	\$215
18272	GRANEU-1/4-19	3/4" (19 mm)	5	\$199	\$219	\$245
18273	GRANEU-1/4-22	7/8" (22 mm)	5	\$229	\$249	\$275
18274	GRANEU-1/4-25	1" (25 mm)	5	\$239	\$265	\$289
18275	GRANEU-1/4-28	1 1/8" (29 mm)	5	\$255	\$279	\$305
18276	GRANEU-1/4-32	1 1/4" (32 mm)	4	\$319	\$345	\$385
18277	GRANEU-1/4-35	1 3/8" (35 mm)	4	\$345	\$375	\$415
18278	GRANEU-1/4-38	1 1/2" (38 mm)	4	\$365	\$405	\$445
18279	GRANEU-1/4-40	1 5/8" (40 mm)	4	\$385	\$415	\$465

Código	Clave	Largo (L)	May.	1/2 May.	Púb.
18282	GRANEU-3/8-6	1/4" (6 mm)	\$45	\$50	\$55
18283	GRANEU-3/8-8	5/16" (8 mm)	\$50	\$56	\$62
18284	GRANEU-3/8-10	3/8" (10 mm)	\$64	\$69	\$77
13245	GRANEU-3/8-13	1/2" (13 mm)	\$77	\$85	\$93
13246	GRANEU-3/8-16	5/8" (16 mm)	\$90	\$98	\$109

Caja 1 / Máster 5 / MM 00

Caja 1 / MM 00

Caja 1 / Máster 5 / MM 00



Rectificador neumático angular, 1/4" TRUPER

- Mordazas 1/4"
- Carcasa de aluminio pulido
- Regulador de aire integrado
- Ciclo continuo de trabajo: (lubrique constantemente)
- Diseño compacto a una mano para lugares de difícil acceso
- Incluye 1 llave 17.5 mm (11/16")



Sistema de bloqueo para cambio rápido



Diámetro máximo para accesorios



ESPECIFICACIONES:

Velocidad sin carga: 14,000 - 20,000 rpm
Consumo nominal: 2.5 CFM @ 90 psi (6 Bar)
Desalojo de aire: frontal
Entrada de aire: 1/4" NPT
Ø Interno manguera: 3/8" (10 mm)
Peso: 0.5 kg

Código	Clave	May.	Med. May.	Púb.	NC
16886	TPN-875-2	\$805	\$885	\$975	2

Caja 1 / Máster 4 / MM 0

Rectificador neumático recto, 1/4" TRUPER

- Mordazas 1/4"
- Carcasa de aluminio pulido
- Regulador de aire integrado
- Ciclo continuo de trabajo: (lubrique constantemente)
- Diseño compacto a una mano para lugares de difícil acceso
- Incluye 1 llave 17.5 mm (11/16")



Sistema de bloqueo para cambio rápido



Diámetro máximo para accesorios



ESPECIFICACIONES:

Velocidad sin carga: 22,000 - 25,000 rpm
Consumo nominal: 2.5 CFM @ 90 psi (6 Bar)
Desalojo de aire: frontal
Entrada de aire: 1/4" NPT
Ø Interno manguera: 3/8" (10 mm)
Peso: 0.5 kg

Código	Clave	May.	Med. May.	Púb.	NC
11188	TPN-876-2	\$445	\$495	\$545	2

Caja 1 / Máster 4 / MM 0

Kit de rectificador neumático 1/4" y accesorios, con estuche plástico TRUPER



Sistema de bloqueo para cambio rápido



Diámetro máximo para accesorios

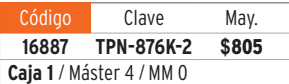

INCLUYE:

- 1 Rectificador TPN-876-2
- 2 Mordazas de 1/4" y 3/8"
- 5 Piedras, zanco de 1/4"
- 5 Piedras, zanco de 1/8"
- 1 Niple 1/4" NPT
- 1 Llave 17.5 mm (11/16")

Código	Clave	May.	Med. May.	Púb.	NC
16887	TPN-876K-2	\$805	\$885	\$975	2

Caja 1 / Máster 4 / MM 0

Lijadora orbital neumática, 6" TRUPER

- Ciclo de trabajo: Continuo (lubrique constantemente)
- Cuerda del eje: 5/16" - 24UNF
- Incluye respaldo con fijación hook and loop y llave



Diámetro de órbita

15 cm

9 cm



ESPECIFICACIONES:

Velocidad sin carga: 10,000 rpm
Consumo nominal: 3.5 CFM @ 90 psi
Desalojo de aire: posterior
Entrada de aire: 1/4" NPT
Ø Interno manguera: 3/8" (10 mm)
Presión de trabajo: 90 psi (6 Bar)
Peso: 0.9 kg

Código	Clave	Características	May.	Med. May.	Púb.	NC
101895	TPN-861-2	Lijadora	\$745	\$825	\$905	2

Caja 1 / Máster 4 / MM 0

Código	Clave	Características	May.	Med. May.	Púb.	NC
19389	PAD-861VI	Pad para lijadora	\$229	\$249	\$275	3

Caja 4 / Máster 16 / MM 00

Taladros neumáticos TRUPER

- Carcasa de aluminio pulido
- Broquero metálico
- Velocidad variable reversible
- Ciclo continuo de trabajo: (lubrique constantemente)
- Incluyen llave para broquero



ESPECIFICACIONES:

Consumo nominal: 4 CFM @ 90 psi (6 Bar)
Desalojo de aire: inferior
Entrada de aire: 1/4" NPT
Ø Interno manguera: 3/8" (10 mm)

Código	Clave	Broquero	Velocidad sin carga	Medidas	Peso	May.	Med. May.	Púb.	NC
19369	TPN-785HX	1/2"	0 - 800 rpm	A 17 cm x L 22 cm	1.4 kg	\$1,785	\$1,950	\$2,150	2
19368	TPN-788RX	3/8"	0 - 1,800 rpm	A 16 cm x L 19 cm	1.1 kg	\$1,175	\$1,285	\$1,415	2

Caja 1 / Máster 4 / MM 0

Esmeriladora neumática 4 1/2" TRUPER

- Eje 5/8"
- Carcasa de aluminio pulido
- Ciclo continuo de trabajo: (lubrique constantemente)
- Regulador de aire integrado
- Incluye llave inglesa, llave de dos puntas, llave allen, guarda de protección, mango auxiliar
- No incluye disco



ESPECIFICACIONES:

Velocidad sin carga: 11,000 rpm
Consumo nominal: 4.6 CFM @ 90 psi (6 Bar)
Desalojo de aire: frontal
Entrada de aire: 1/4" NPT
Ø Interno manguera: 3/8" (10 mm)
Peso: 1.8 kg

Código	Clave	May.	Med. May.	Púb.	NC
101072	TPN-875	\$1,665	\$1,835	\$2,015	2

Caja 1 / Máster 4 / MM 0

Matracas de impacto neumáticas TRUPER

- Carcasa de aluminio pulido
- Torque máximo: 50 lb-ft (68 Nm)
- Ciclo continuo de trabajo: (lubrique constantemente)

Materiales internos en acero al cromo manganeso titanio mayor tiempo de vida útil

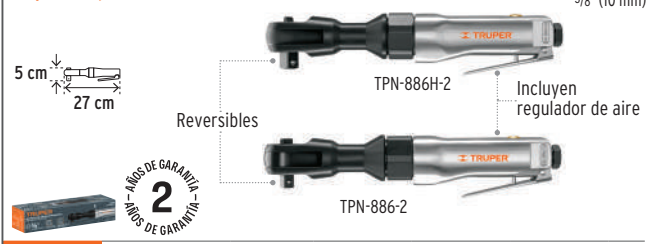

ESPECIFICACIONES:

Velocidad sin carga: 150 rpm
Consumo nominal: 3 CFM @ 90 psi (6 Bar)
Desalojo de aire: frontal
Entrada de aire: 1/4" NPT
Ø Interno manguera: 3/8" (10 mm)

Código	Clave	Cuadro	May.	Med. May.	Púb.	NC
11189	TPN-886H-2	1/2	\$715	\$785	\$865	2
16888	TPN-886-2	3/8	\$715	\$785	\$865	2

Caja 1 / Máster 4 / MM 0



Pistolas de baja presión SERIE 200 TRUPER

- Ideales para trabajos de carpintería y herrería
- Empaque para vaso resistente a los solventes fabricado en TPV
- Conexión 1/4 NPT

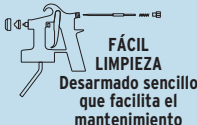
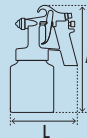

Pistolas vaso de aluminio pulido 1 L

- Flujo continuo de aire
- Control de flujo de pintura y tamaño de abanico



Accesorios incluidos



Sin accesorios

Código:	14036	14037	19510	19000*
Clave:	PIPI-210	PIPI-200	PIPI-27	PIPI-26
Presión óptima de trabajo:	20 a 50 psi		20 a 50 psi	
Consumo de aire:	53.8 L/min (1.9 CFM)		53.8 L/min (1.9 CFM)	
Accesorios:	Cepillo, espiga, tuerca, llave, boquilla de punto, angular y de abanico		Se venden por separado	
Boquilla / tobera:	Latón / Latón		Latón / Acero	
Material a aplicar:	Base agua / Base solvente		Base solvente	
Medidas:	L 17 x A 27 cm		L 18 x A 27 cm	
Mayoreo:	\$305 NC 2	\$305 NC 2	\$255 NC 2	\$255 NC 2
Medio May.:	\$335	\$335	\$279	\$279
Público:	\$369	\$369	\$305	\$305
Caja / Máster:	2 / 8 / MM 0		2 / 8 / MM 0	

Accesorios para PIP-27 y PIP-26 TRUPER

CONTENIDO:

- Llave
- Espiga
- Tuerca
- Cepillo



Para PIP-27 y PIP-26

NC 4

Código:	19511
Clave:	AC-PIPI-200
Mayoreo:	\$45
Medio May.:	\$49
Público:	\$55
Caja / Máster:	6 / 36 / MM 00

Pistolas de succión SERIE 300 TRUPER

- Flujo de aire controlado
- Alta productividad, para aplicación en áreas extensas
- Ideales para uso industrial y automotriz
- Conexión 1/4 NPT

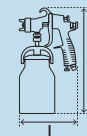

Pistolas de succión SERIE 300 Alto volumen / Baja presión HVL

Ideales para acabados finos, con máximo rendimiento de pintura y mayor control de aplicación

- Pistolas vaso de aluminio pulido de 1 L
- Ductos de aire y pintura de alta precisión
- Sellos internos de teflón resistentes al desgaste

Ideal para uso AUTOMOTRIZ acabado profesional

Accesorios incluidos

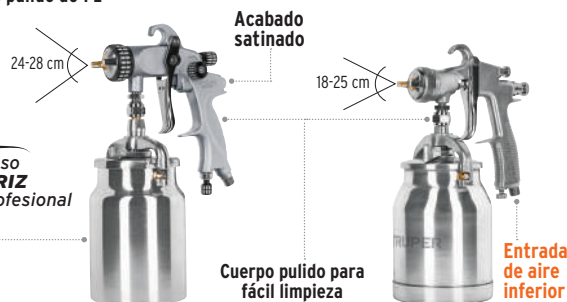

TRUPER expert

TRUPER

Pistolas de succión SERIE 300 Alto volumen / Alta presión HVHP

Ideales para trabajos que requieren máxima velocidad de aplicación en grandes superficies

- Pistolas vaso de aluminio pulido de 1 L

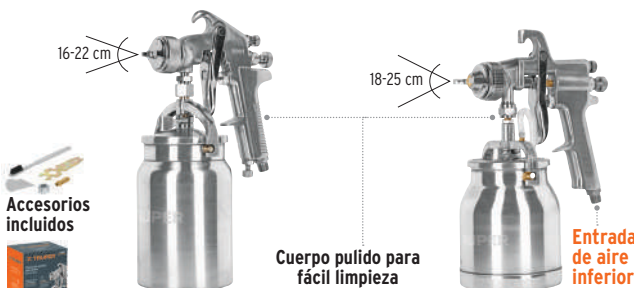

Accesorios incluidos



TRUPER

Código:	14030	14084	14085	14087
Clave:	PIPI-340X	PIPI-330	PIPI-320	PIPI-310
Presión óptima de trabajo:	36 a 45 psi	30 a 50 psi	35 a 50 psi	30 a 50 psi
Consumo de aire:	400 L/min (14 CFM)	170 L/min (6 CFM)	170 L/min (6 CFM)	
Válvulas de control:	Flujo de aire y material Tamaño de abanico		Flujo de aire y material Tamaño de abanico	Flujo de material Tamaño de abanico
Accesorios:	Cepillo, espiga, tuerca, llave y filtro	Cepillo, espiga, tuerca y llave	Cepillo, espiga, tuerca, llave y filtro	
Ø Tobera:	1.4 mm		1.8 mm	
Boquilla:	Latón con pulverizado fino		Latón con pulverizado fino	
Tobera / Aguja:	Acero inoxidable		Acero inoxidable	
Material a aplicar:	Base agua / Solvente		Base agua / Solvente	
Medidas:	L 18 x A 30 cm	L 17 x A 28 cm	L 16 x A 30 cm	L 19 x A 28 cm
Mayoreo:	\$1,495 NC 2	\$655 NC 2	\$585 NC 2	\$555 NC 2
Medio May.:	\$1,650	\$715	\$635	\$615
Público:	\$1,815	\$785	\$705	\$675
Caja / Máster:	1 / 8 / MM 00	2 / 8 / MM 00	2 / 8 / MM 00	

Pistolas SERIE 400
Alto volumen / Baja presión HVLV

- Ideales para acabados finos, con máximo rendimiento de pintura y mayor control de aplicación
- Vaso termoplástico resistente a solventes
- Cuerpo de aluminio
- Conexión 1/4 NPT

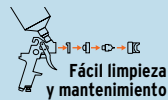

Pistola vaso plástico 600 ml
TRUPER expert

- Control de flujo de aire, material y tamaño de abanico

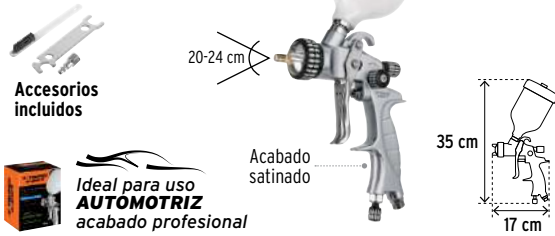

Código:	14031	
Clave:	PIPI-440X	
Presión óptima de trabajo:	25 a 36 psi	
Consumo de aire:	400 L/min (14.1 CFM)	
Boquilla:	Latón galvanizado con pulverizado fino	
Tobera / Aguja:	Acero inoxidable	
Ø Tobera:		
Material a aplicar:	Base agua / Solvente	
Viscosidad:	Baja	
Mayoreo:	\$1,265	NC 2
1/2 Mayoreo:	\$1,385	
Público:	\$1,525	
Caja / Máster:	1 / 8 / MM 00	

Pistolas vaso plástico 500 ml TRUPER

- Control de flujo de aire, material y tamaño de abanico
- Ideal para uso industrial y automotriz

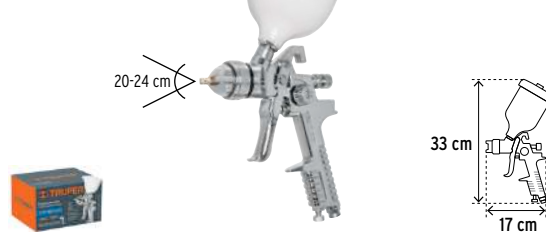

Código:	12131	12129*	12128
Clave:	PIPI-442	PIPI-441•	PIPI-440
Presión óptima de trabajo:	30 a 50 psi		
Consumo de aire:	230 L/min (8 CFM)		
Boquilla:	Latón galvanizado con pulverizado fino		
Tobera / Aguja:	Acero inoxidable		
Ø Tobera:			
Material a aplicar:	Base agua / Solvente		
Viscosidad:	Alta	Media	Baja
Mayoreo:	\$515 NC 2	\$515 NC 2	\$515 NC 2
1/2 Mayoreo:	\$565	\$565	\$565
Público:	\$615	\$615	\$615
Caja / Máster:	2 / 8 / MM 00		

Pistola compacta para retoque, vaso 120 ml TRUPER

- Translúcido, permite ver el nivel de líquido



Código:	11097	
Clave:	PIPI-410	
Presión óptima de trabajo:	30 a 50 psi	
Consumo de aire:	70 L/min (2.5 CFM)	
Boquilla:	Latón	
Tobera / Aguja:	Acero inoxidable	
Ø Tobera:		
Material a aplicar:	Base agua / Solvente	
Viscosidad:	Baja	
Mayoreo:	\$355	NC 2
1/2 Mayoreo:	\$385	
Público:	\$425	
Caja / Máster:	2 / 8 / MM 00	

Pistolas SERIE 400
Bajo volumen / Mediana presión LVMP

- Ideales para usos generales a una velocidad óptima de aplicación
- Cuerpo de aluminio
- Conexión 1/4 NPT



Pistola vaso plástico 600 ml
TRUPER expert

- Control de flujo de aire, material y tamaño de abanico



Código:	11749	
Clave:	PIPI-420X	
Presión óptima de trabajo:	30 a 50 psi	
Consumo de aire:	400 L/min (14 CFM)	
Boquilla:	Latón galvanizado con pulverizado fino	
Tobera / Aguja:	Acero inoxidable	
Ø Tobera:		
Material a aplicar:	Base agua / solvente	
Viscosidad:	Baja	
Mayoreo:	\$1,265	NC 2
1/2 Mayoreo:	\$1,385	
Público:	\$1,525	
Caja / Máster:	1 / 8 / MM 00	

Pistolas vaso de aluminio 400 ml TRUPER

- Control de flujo de aire, material y tamaño de abanico
- Ideal para uso industrial

Vaso multiposición

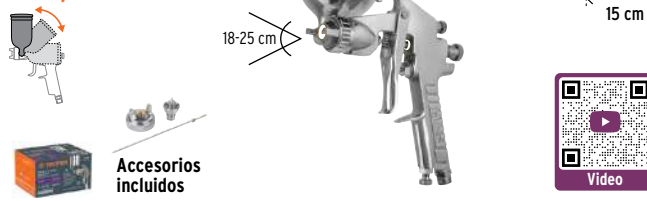

Código:	13060	13061*	11095*	11989
Clave:	PIPI-422	PIPI-421•	PIPI-420	PIPI-411
Presión óptima de trabajo:	30 a 50 psi			
Consumo de aire:	170 L/min (6 CFM)			115 L/min (4 CFM)
Boquilla:	Latón galvanizado con pulverizado fino			
Tobera / Aguja:	Acero inoxidable			
Ø Tobera:				
Material a aplicar:	Base agua / solvente			
Viscosidad:	Alta	Media	Baja	Baja
Mayoreo:	\$355 NC 2	\$355 NC 2	\$355 NC 2	\$355 NC 2
1/2 Mayoreo:	\$385	\$385	\$385	\$385
Público:	\$425	\$425	\$425	\$425
Caja / Máster:	2 / 8 / MM 00			

Pistola compacta para retoque, vaso de aluminio 130 ml TRUPER

- Control de flujo material y tamaño de abanico

Vaso multiposición



Código:	11098	
Clave:	PIPI-400	
Presión óptima de trabajo:	30 a 45 psi	
Consumo de aire:	85 L/min (3 CFM)	
Boquilla:	Latón	
Tobera / Aguja:	Latón / Acero	
Ø Tobera:		
Material a aplicar:	Base solvente	
Viscosidad:	Baja	
Mayoreo:	\$235	NC 2
1/2 Mayoreo:	\$259	
Público:	\$285	
Caja / Máster:	2 / 8 / MM 00	

Pistolas para pintar, vaso plástico
TRUPER

- Control de flujo de material y tamaño de abanico
- Ideales para uso industrial y automotriz
- Vaso termoplástico resistente a solventes
- Cuerpo de aluminio
- Conexión 1/4 NPT



Pistolas Serie 400, vaso de 400 ml
Bajo volumen / Mediana presión LVMP

- Flujo de aire controlado



Vaso multiposición

Pistolas Serie 400, vaso de 500 ml
Bajo volumen / Baja presión LVLP

- Flujo de aire controlado



Accesorios incluidos

Pistolas híbridas, vaso de 500 ml

- Para uso con compresores con o sin tanque
- Flujo de aire ajustable: Continuo / No continuo

NUEVO

No disponible hasta el mes de introducción



Accesorios incluidos

Código:	101857	101856	101855	101092	101091	101090	103929	103928	103927
Clave:	PIPI-403	PIPI-402	PIPI-401	PIPI-452	PIPI-451	PIPI-450	PIPI-503	PIPI-502	PIPI-501
Presión óptima de trabajo:	30 a 50 psi			20 a 50 psi			30 a 50 psi		
Consumo de aire:	275 L/min (10 CFM)			275 L/min (10 CFM)			140-275 L/min (5-10 CFM)		
Capacidad:	400 ml			500 ml			500 ml		
Boquilla:	Pulverizado fino			Pulverizado fino			N/A		
Tobera / Aguja:	Acero inoxidable			Acero inoxidable			Latón / Acero inoxidable		
Ø Tobera:									
Material a aplicar:	Base agua / Solvente			Base agua / Solvente			Base agua / Solvente		
Viscosidad:	Alta	Media	Baja	Alta	Media	Baja	Alta	Media	Baja
Mayoreo:	\$329 NC 2	\$329 NC 2	\$329 NC 2	\$595 NC 2	\$595 NC 2	\$595 NC 2	\$295 NC 2	\$295 NC 2	\$295 NC 2
1/2 Mayoreo:	\$365	\$365	\$365	\$655	\$655	\$655	\$325	\$325	\$325
Público:	\$395	\$395	\$395	\$715	\$715	\$715	\$355	\$355	\$355
Caja / Máster:	2 / 8 / MM 00			2 / 8 / MM 00			2 / 8 / MM 00		

Aerógrafo de gravedad, doble acción TRUPER

- Presión óptima de trabajo: 30-45 psi
- Para trabajos de precisión
- Incluye boquilla de repuesto y llave



Código	Clave	May.	1/2 Mayoreo	Púb.	NC
16020	AERO-35	\$435	\$475	\$525	2
Caja 2 / Máster 20 / MM 00					
Kit de accesorios					
16021	RE-AERO-35	\$92	\$99	\$109	4
Manguera					
16022	MAN-AERO-35	\$77	\$85	\$95	4
Caja 6 / Máster 36 / MM 00					

Mueble exhibidor con herramienta neumática TRUPER

- Ideal para exhibir y despachar herramientas y accesorios
- El costo de este mueble está subsidiado, la intención es que se use únicamente con productos TRUPER. Si algún cliente quiere utilizarlo para otras marcas, favor de solicitar a su asesor precio sin subsidio

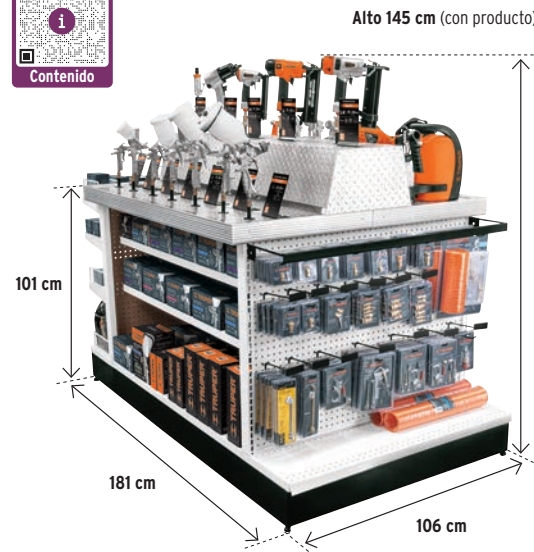

Código	Clave	Mayoreo	1/2 Mayoreo	Público	NC
55951	MAQ-NEU	\$93,427	\$93,427	\$93,427	0
Caja 1 / MM 1					

30% DE BONIFICACIÓN SOBRE EL PRECIO (CON PRODUCTO)

Si deseas solicitar y obtener la bonificación de este producto, revisa los términos y condiciones con tu Asesor de Ventas TRUPER



El exhibidor solo podrá ser instalado por personal autorizado de **PUBLISERVICIOS**



Financiamiento a 6 meses

Con el 30% de bonificación, TRUPER paga más del 40% del costo del mueble y la herramienta de exhibición

Pistolas eléctricas para pintar Alto volumen / Baja presión HVLP

- Boquilla, tobera y aguja metálicas
- Para todo tipo de pinturas
- Para uso en interiores y exteriores

- Flujo de pintura ajustable
- Presión constante para un acabado uniforme
- No requieren compresor de aire

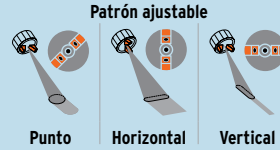

Pistola, vaso de 1,200 ml TRUPER expert



NUEVO
No disponible hasta el mes de introducción

Pistolas, vaso de 900 ml TRUPER



Nueva imagen

Código:	103690		15383		15382	
Clave:	PIPI-70EX		PIPI-44E		PIPI-33E	
Consumo:	5 A		5.2 A		2.6 A	
Flujo máximo:	1,100 ml/min		450 ml/min		450 ml/min	
Potencia:	700 W		600 W		330 W	
Ciclo de trabajo a corriente nominal:	30 min de trabajo x 15 min de descanso. Máximo diario: 3 horas		30 min de trabajo x 15 min de descanso. Máximo diario: 3 horas			
Ø Tobera:	0.5 mm, 1 mm, 1.5 mm, 2 mm, 2.5 mm		1.8 mm			
Incluye:	Vaso de 1,200 ml, copa de viscosidad, 5 boquillas, manguera de entrada de aire, aguja de limpieza y cepillo		Vaso de 900 ml, 2 copas de viscosidad, 2 boquillas, manguera de 1.4 m y correa		Vaso de 900 ml, copa de viscosidad y 2 boquillas	
Mayoreo:	\$1,485	NC 1	\$1,265	NC 1	\$855	NC 1
1/2 Mayoreo:	\$1,650		\$1,395		\$935	
Público:	\$1,795		\$1,535		\$1,025	
Caja / Máster:	1 / 4 / MM 0		1 / 2 / MM 0			

Pistola para pintar, inalámbrica, 20 V PRETUL

- Alto volumen / Baja presión HVLP
- Flujo máximo: 450 ml/min
- Para todo tipo de pinturas

LITHIUM-ION 20V BATERÍA ION LITIO 2 Ah

COMPATIBILIDAD TOTAL
Consulta pág. 272

Baterías y cargadores
Ver en página 274 >>>

NUEVO
No disponible hasta el mes de introducción

INCLUYE:
1 Batería de 2 Ah BAT-20PR
1 Cargador CAR-20PD
1 Vaso de 1,200 ml
1 Copa de viscosidad
1 Limpiador de boquillas

Patrón ajustable
Horizontal Vertical

55 min Tiempo de carga
860 g Peso

Flujo de pintura ajustable



Código	Clave	May.	1/2 Mayoreo	Púb.	NC
29010	PIPI-20P	\$1,375	\$1,515	\$1,665	1

Caja 1 / Máster 6 / MM 1

Tanque para pintura con mangueras y pistola de aire, 10 L TRUPER

- Pistola: Alto volumen / Baja presión HVLP
- Uso industrial
- Ideal para aplicar materiales en grandes superficies
- Para aplicar esmaltes, lacas acrílicas, barnices y selladores
- Tanque secundario que facilita la limpieza

INCLUYE:
1 Pistola para pintar
2 Mangueras
1 Manómetro

ESPECIFICACIONES:
Presión óptima de trabajo: 45 psi
Presión válvula de seguridad: 45 psi
Peso: 16 kg

Fácil transportación

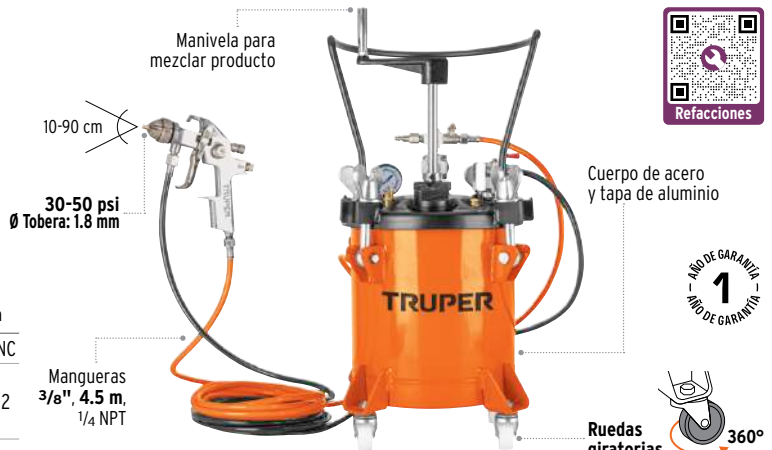

Código	Clave	Mayoreo	1/2 Mayoreo	Público	NC
16908	TAN-PI10	\$4,350	\$4,850	\$5,250	2

Caja 1 / MM 00



C Cortadores de ramas altas

Disponibles en pág. 383»

Cortadores de tubo

-Cuchillas de acero de alta aleación

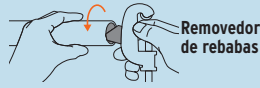

Removedor de rebabas
La cuchilla de repuesto se puede guardar en la perilla (excepto: COT-P)

Minicortadores de tubo

-Cuchillas de acero de alta aleación
-Para lugares de difícil acceso



Uso rudo



Las fotos de estos productos no están a escala

Código:	12795	12853	20960	12859	12856	12851	12850
Clave:	COT-30X	COT-30	COT-P	COT-50	COT-32	COT-30E	COT-16
Longitud mínima (L):	15 cm	14 cm		18 cm	14 cm	7 cm	5 cm
Apertura (A):	1/8" - 1 1/8" (3-29 mm)			3/16" - 2" (5-50 mm)	1/8" - 1 1/4" (3-32 mm)	1/8" - 1 1/8" (3-29 mm)	1/8" - 5/8" (3-16 mm)
Ø Cuchilla:	20 mm	17 mm		18 mm		18 mm	
Cuchilla de repuesto:	Sí		No	Sí		No	
Material:	Metal		Aluminio	Aluminio		Metal	
Mayoreo:	\$255 NC 3	\$229 NC 3	\$125 NC 3	\$355 NC 3	\$245 NC 3	\$189 NC 3	\$97 NC 3
Medio May.:	\$279	\$249	\$135	\$395	\$269	\$209	\$107
Público:	\$305	\$275	\$149	\$435	\$299	\$229	\$117
Caja / Máster:	4 / 36 / MM 00	3 / 72 / MM 00	6 / 36 / MM 00	3 / 18 / MM 00	3 / 36 / MM 00	6 / 36 / MM 00	

Avellanadores TRUPER

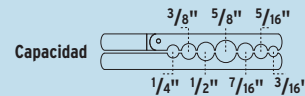

Avellanador en presentación individual

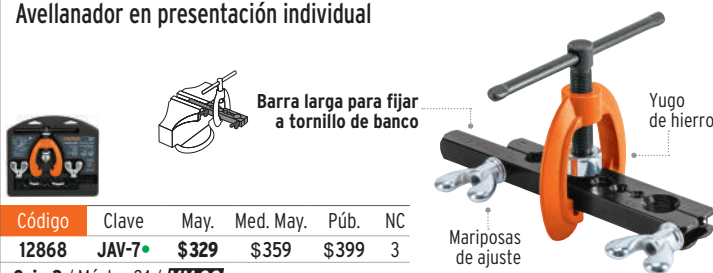

Código	Clave	May.	Med. May.	Púb.	NC
12868	JAV-7	\$329	\$359	\$399	3

Caja 3 / Máster 24 / **MM 00**

Juego de avellanador y cortador de tubo

-Incluye: JAV-7 y COT-30X



Código	Clave	May.	Med. May.	Púb.	NC
12871	JCA-3	\$615	\$675	\$745	3

Caja 1 / Máster 12 / **MM 00**

Para cortes de PVC, CPVC, PP-R, PEX, POLY, PE y mangueras de goma

Cortador de tubo de plástico, profesional TRUPER expert

-Cuerpo de aluminio
-Cuchilla de acero inoxidable

Código	Clave	Capacidad de corte	Sistema	May.	Med. May.	Púb.	NC
12867	COT-PVC-X	2 1/2" (65 mm)	Matraca	\$425	\$465	\$515	3

Caja 2 / Máster 12 / **MM 00**

Para cortes en tubo de pared delgada, gira el tubo para facilitar el corte

Cortadores de tubo de plástico TRUPER

-Cuerpo de aluminio
-Cuchilla de acero inoxidable

Código	Clave	Capacidad de corte	Sistema	May.	Med. May.	Púb.	NC
12860*	COT-PVC	1 5/8" (41 mm)	Matraca	\$165	\$179	\$195	3
12857	COT-PPR	3/4" (19 mm)	Resorte	\$115	\$127	\$139	3

Caja 4 / Máster 24 / **MM 00**

Corte con cortador de tubo

Corte con seguetta

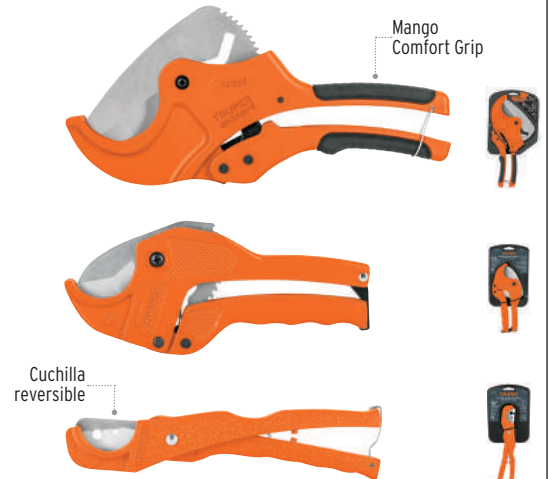

Cortadores de azulejo profesionales para gran formato, con monoguía y base de aluminio TRUPER expert

- Base ligera de aluminio con almohadillas antiderrapantes
- Monoguía de acero sólido de alta resistencia a la flexión
- Seguro de bloqueo integrado en el rompedor, que evita el movimiento y la obstrucción de la visibilidad durante el rayado de azulejos



Código	Clave	Longitud máx. de corte	Peso	Mayoreo	1/2 Mayoreo	Público	NC
11773	CAZ-90X	35" (90 cm)	8.9 kg	\$5,250	\$5,750	\$6,350	2
11775	CAZ-120X	47" (120 cm)	10.4 kg	\$5,950	\$6,550	\$7,150	2

Caja 1 / **MM 00**

Cortador eléctrico de azulejo y cuchara para azulejo
Ver en páginas 250 y 115 >>>

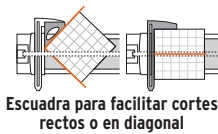

Escuadra para facilitar cortes rectos o en diagonal



Espesor de corte 5-14 mm



Maletín de poliéster reforzado con PVC



Refacciones

Mango ergonómico



Cuchillas de carburo de tungsteno, Ø 22 mm, con balero

Perilla para bloquear corredera

Soportes laterales para mejor apoyo con movimiento 180°

Escuadra graduada



Cortadores de azulejo profesionales para gran formato, con imán y base de acero TRUPER expert

- Bloqueo de separador mediante imán, para mayor facilidad y velocidad de corte
- Base de acero con almohadillas antiderrapantes
- Rieles de acero sólido



Código	Clave	Longitud máx. de corte	Peso	Máster	Mayoreo	1/2 Mayoreo	Público	NC
100885	CAZ-60BX	25" (63 cm)	7 kg	3	\$1,975	\$2,175	\$2,395	2
101242	CAZ-100BX	40" (100 cm)	12.7 kg	NA	\$3,185	\$3,500	\$3,850	2

Caja 1 / **MM 00**

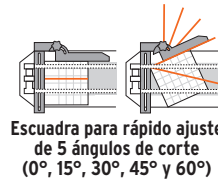

Escuadra para rápido ajuste de 5 ángulos de corte (0°, 15°, 30°, 45° y 60°)



Espesor de corte 5-14 mm



Maletín de poliéster reforzado con PVC

Mango antiderrapante y texturizado



Cuchillas de carburo de tungsteno, Ø 22 mm, con balero

Soportes laterales para mejor apoyo con movimiento 180°

Escuadra graduada



Cortadores de azulejo profesionales con sistema de rompimiento multipunto TRUPER expert

- Base de acero
- Rieles de acero sólido
- Balancín de acero

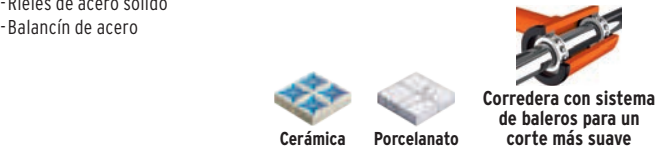

Código	Clave	Longitud máx. de corte	Peso	Máster	Mayoreo	1/2 Mayoreo	Público	NC
15825	CAZ-60X2	24" (60 cm)	11.6 kg	2	\$2,695	\$2,950	\$3,250	2
15826	CAZ-60XM2	24" (60 cm)	11.6 kg	NA	\$3,185	\$3,500	\$3,850	2
15827	CAZ-75XM2	29" (75 cm)	13.5 kg	NA	\$3,900	\$4,295	\$4,750	2

Caja 1 / **MM 00**



Sistema de rompimiento multipunto



Espesor de corte 5-14 mm



Producto mejorado
Maletín con broches metálicos para mayor seguridad

Nuevo diseño de mango ergonómico antiderrapante
Disponible a partir del 4o. trimestre 2025



Cuchillas con recubrimiento de titanio, Ø 8, 10 y 18 mm

Sistema de rompimiento que requiere menos esfuerzo



Ajustable a 6 posiciones de altura para diferentes espesores de azulejo



Cortadores de azulejo con baleros TRUPER

- Base de acero con almohadillas antiderrapantes
- Rieles de acero sólido



Código	Clave	Longitud máx. de corte	Peso	Máster	Mayoreo	1/2 Mayoreo	Público	NC
12930	CAZ-40B	16" (40 cm)	5.4 kg	3	\$1,175	\$1,285	\$1,415	2
16782	CAZ-50B	20" (50 cm)	6.5 kg	3	\$1,265	\$1,385	\$1,525	2
12931*	CAZ-60B	24" (60 cm)	6.6 kg	3	\$1,315	\$1,450	\$1,595	2
16783	CAZ-66B	26" (66 cm)	10 kg	2	\$1,850	\$2,050	\$2,250	2

Caja 1 / **MM 00**

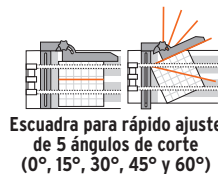

Escuadra para rápido ajuste de 5 ángulos de corte (0°, 15°, 30°, 45° y 60°)



Espesor de corte 5-14 mm

Nuevo diseño de mango ergonómico antiderrapante



Cuchillas con recubrimiento de titanio, Ø 23 mm

Escuadra graduada



Cortador eléctrico de azulejo y cuchara para azulejo
Ver en paginas 250 y 115 >>>



Cortadores de azulejo TRUPER

- Base de acero con almohadillas antiderrapantes
- Rieles de acero sólido

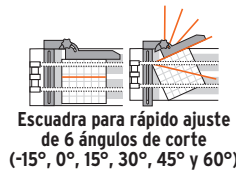

Nuevo diseño de mango ergonómico antiderrapante
Disponibles a partir del 4o. trimestre 2025

Cuchillas con recubrimiento de titanio, Ø 22 mm



Código	Clave	Longitud máx. de corte	Peso	Máster	Mayoreo	1/2 Mayoreo	Público	NC
12926	CAZ-33	13" (33 cm)	4.3 kg	4	\$675	\$745	\$815	2
12929	CAZ-40	16" (40 cm)	4.7 kg	4	\$745	\$825	\$905	2
16780	CAZ-50	20" (50 cm)	6.8 kg	3	\$1,075	\$1,185	\$1,295	2
16781*	CAZ-60	24" (60 cm)	8 kg	3	\$1,195	\$1,315	\$1,445	2

Caja 1 / **MM00**

Cortador de azulejo, 16" (40 cm) PRETUL

- Base de acero con almohadillas antiderrapantes

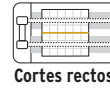

Cuchilla de carburo de tungsteno, Ø 16 mm



Código	Clave	Longitud máx. de corte	Peso	Máster	Mayoreo	1/2 Mayoreo	Público	NC
20996	CAZ-40P	16" (40 cm)	1.5 kg	16	\$295	\$325	\$355	2

Caja 2 / **MM00**

Cuchillas de repuesto para cortadores de azulejo

TRUPER expert

Imagen	Código	Clave	Medida	May.	1/2 Mayoreo	Púb.	NC	CAZ-90X	CAZ-120X	CAZ-60BX	CAZ-100BX	CAZ-60X2	CAZ-60XM2	CAZ-75XM2
	15828	REP-CAZX-8	8 mm	\$90	\$98	\$109	3					✓	✓	✓
	15829	REP-CAZX-10	10 mm	\$90	\$98	\$109	3					✓	✓	✓
	15832	REP-CAZX-18	18 mm	\$110	\$120	\$135	3					✓	✓	✓

Mínimo a surtir 1 / Caja 12 / Máster 48 / **MM00**

	100222	REP-CAZX-90/120	22 mm	\$215	\$235	\$259	3	✓	✓	✓	✓			
--	--------	-----------------	-------	-------	-------	-------	---	---	---	---	---	--	--	--

Mínimo a surtir 1 / Caja 12 / Máster 240 / **MM00**

Imagen	Código	Clave	Medida	May.	1/2 Mayoreo	Púb.	NC	CAZ-40B	CAZ-50B	CAZ-60B	CAZ-66B	CAZ-33	CAZ-40	CAZ-50	CAZ-60	CAZ-40P
	12936	REP-CAZ-2	23 mm	\$125	\$135	\$149	3	✓	✓	✓	✓	✓	✓	✓	✓	
Caja 6 / Máster 240 / MM00																
	12934	REP-CAZ-40/60	23 mm	\$85	\$93	\$102	3	✓	✓	✓	✓	✓	✓	✓	✓	
Caja 12 / Máster 240 / MM00																
	20999	REP-CAZ-P	16 mm	\$59	\$65	\$70	3									✓
Mínimo a surtir 1 / Caja 12 / Máster 240 / MM00																

Bolsa con separadores de loseta TRUPER

- Mantienen las losetas separadas para obtener líneas de lechada uniformes
- Reutilizables
- Fabricados en polietileno, libres de rebabas
- Precio por bolsa

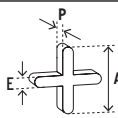

Separadores sólidos, tipo cruz

Código:	11941	11940	12974*	12973*	12972*
Clave:	SELO-100	SELO-80	SELO-50	SELO-30•	SELO-20•
Separación (E):	10 mm	8 mm	5 mm	3 mm	2 mm
Espesor (P):	4.5 mm		4 mm		3 mm
Alto (A):	28 mm		30 mm	23 mm	21 mm
Largo (L):					
Contenido:	75 piezas		100 piezas	150 piezas	200 piezas
Mayoreo:	\$55 NC 3	\$42 NC 3	\$35 NC 3	\$33 NC 3	\$29 NC 3
1/2 Mayoreo:	\$59	\$46	\$39	\$36	\$31
Público:	\$65	\$49	\$42	\$39	\$35

Caja / Máster: 6 / 36 / **MM00**

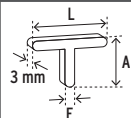

Para colocar patrones desfasados



Separadores tipo "T"

Código:	103203	103202
Clave:	SELO-30T	SELO-20T
Separación (E):	3 mm	2 mm
Espesor (P):	3 mm	
Alto (A):	12.4 mm	11 mm
Largo (L):	22 mm	20 mm
Contenido:	150 piezas	200 piezas
Mayoreo:	\$33 NC 3	\$29 NC 3
1/2 Mayoreo:	\$36	\$31
Público:	\$39	\$35

Caja / Máster: 6 / 120 / **MM00**



Diseño hueco que permite que el adhesivo entre sin necesidad de retirarlos



Refuerzos internos que soportan tensiones

Separadores huecos, tipo cruz

Código:	102683	102682
Clave:	SELO-70H	SELO-50H
Separación (E):	7 mm	5 mm
Espesor (P):	7 mm	
Alto (A):	43 mm	33 mm
Largo (L):		
Contenido:	100 piezas	
Mayoreo:	\$37 NC 3	\$26 NC 3
1/2 Mayoreo:	\$41	\$29
Público:	\$46	\$31

Caja / Máster: 6 / 36 / **MM00**



Bolsa con 100 anclas para nivelación de azulejos TRUPER

- Fabricadas en polipropileno
- Sostienen los azulejos de manera uniforme
- Diseño que permite desprenderlas fácilmente
- Agilizan la instalación
- Compatibles con otros sistemas de nivelación
- Desechables
- Ranuras que permiten la distribución uniforme del adhesivo
- Precio por bolsa con 100 piezas



Código:	102408	102877	100517*	102876	102874
Clave:	SN-CL20C	SN-CL30	SN-CL20•	SN-CL15	SN-CL10
Rango de espesor:	10-15 mm	3-12 mm			
Separación (A):	2 mm	3 mm	2 mm	1.5 mm	1 mm
Mayoreo:	\$85 NC 3	\$85 NC 3	\$85 NC 3	\$85 NC 3	\$85 NC 3
1/2 Mayoreo:	\$93	\$93	\$93	\$93	\$93
Público:	\$102	\$102	\$102	\$102	\$102
Caja / Máster:	6 / 36 / MM00	4 / 36 / MM00			

Bolsa con 100 cuñas para nivelación de azulejos TRUPER

- Fabricadas en polipropileno
- Reutilizables
- Precio por bolsa con 100 piezas



Separación entre azulejos

Para nivelar losetas del mismo espesor

Código	Clave	May.	1/2 Mayoreo	Púb.	NC
100518*	SN-CU16•	\$115	\$127	\$139	3

Bolsa 4 / Máster 36 / **MM00**

Pinza para nivelación de azulejos TRUPER

- Para losetas de 3 a 12 mm de espesor
- Inserta anclas con menos esfuerzo
- Para piso y pared

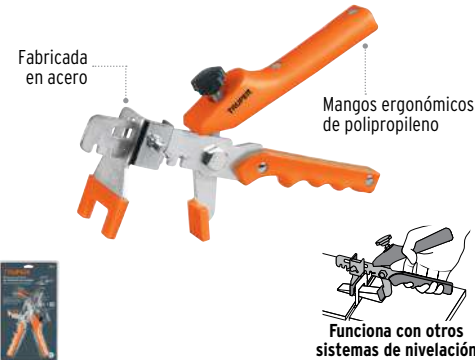

Código	Clave	Mayoreo	1/2 Mayoreo	Público	NC
100516	SN-PI20	\$149	\$165	\$179	3

Caja 3 / Máster 36 / **MM00**

Sistema de nivelación para azulejos TRUPER

- Para losetas de 3 a 12 mm de espesor
- Evita el movimiento y mantiene alineados los bordes
- Facilita la instalación
- Para piso y pared



Código	Clave	Mayoreo	1/2 Mayoreo	Público	NC
100515	SN-KIT3	\$415	\$455	\$500	2

Caja 1 / Máster 8 / **MM00**

Bolsa con 50 niveladores tipo "T" para azulejos TRUPER

- Para losetas de 3 a 17 mm de espesor
- Para separación de 2 a 6 mm
- Facilitan la instalación evitando el movimiento del azulejo, ajustando la altura y sosteniendo los bordes de manera uniforme
- Reutilizables



Código	Clave	Mayoreo	1/2 Mayoreo	Público	NC
102395	NI-AZ-50	\$189	\$209	\$229	3

Caja 2 / Máster 24 / **MM00**

Cortador de vidrio con depósito de aceite TRUPER expert

- Sistema autolubricante, que alarga la vida útil de la cuchilla y permite un corte suave y limpio
- Para vidrio, cerámica, azulejo, espejos, etc.
- Cuchilla de carburo de tungsteno
- Incluye gotero



Código:	19605
Clave:	CV-5DX
Capacidad de corte:	8 mm
Largo:	6" (15 cm)
Núm. cuchillas:	1
Diámetro cuchilla:	Ø 3.5 mm
Mayoreo:	\$97 NC 3
1/2 Mayoreo:	\$107
Público:	\$117
Caja / Máster:	6 / 96 / MM00

Cortadores de vidrio TRUPER Ventosas

- Ranuras para facilitar la separación del vidrio en cortes cerca del borde
- Cuchillas de carburo de tungsteno



Código:	12954*	12953
Clave:	CV-5X	CV-5•
Capacidad de corte:	10 mm	6 mm
Largo:	5" (13 cm)	
Núm. cuchillas:	6	1
Diámetro cuchilla:	Ø 4.5 mm	Ø 6.5 mm
Mayoreo:	\$85 NC 3	\$50 NC 3
1/2 Mayoreo:	\$93	\$56
Público:	\$102	\$62
Caja / Máster:	6 / 96 / MM00	12 / 96 / MM00

Contador manual de 4 dígitos

PRETUL

- ESPECIFICACIONES:
Rango: 0-9999
Largo: 4.4 cm
Ancho: 3 cm



Código	Clave	May.	1/2 May.	Púb.	NC
24990	CON-10M	\$50	\$56	\$62	3

Caja 6 / Máster 144 / **MM00**



Cuchillas de repuesto

Cortapernos, cortadores de cable y suajadora • C

Cortapernos profesional a una mano, 8" TRUPER

Superficie de agarre para jalar cables y clavos

Código	Clave	Capacidad máx. de corte		Largo total	Máster	Mayoreo	1/2 Mayoreo	Público	NC
		Materiales suaves	Materiales duros						
103114	CP-8X	9/32"	1/16"	8" (20 cm)	60	\$199	\$219	\$239	2

Caja 3 / MM 00

Acero Cr-V

Cuchillas de acero al cromo vanadio 2X más resistente al desgaste que el acero al carbono



Para cortes a una mano con menos esfuerzo

1 AÑO DE GARANTÍA



Mangos ergonómicos que reducen la fatiga durante el uso en periodos prolongados

La foto de este producto no está a escala

Cortapernos profesionales TRUPER

Código	Clave	Capacidad máx. de corte		Largo total	Máster	Mayoreo	1/2 Mayoreo	Público	NC
		Materiales suaves	Materiales duros						
12830	CP-12X	3/16"	5/32"	12" (30 cm)	16	\$329	\$365	\$395	2
12831*	CP-14X	1/4"	1/16"	14" (35 cm)	16	\$379	\$415	\$455	2
12832*	CP-18X	3/8"	1/4"	18" (45 cm)	8	\$475	\$525	\$575	2
12833*	CP-24X	7/16"	5/16"	24" (60 cm)	6	\$625	\$695	\$765	2
12834*	CP-30X	1/2"	3/8"	30" (75 cm)	4	\$865	\$955	\$1,050	2
12835	CP-36X	9/16"	7/16"	36" (90 cm)	4	\$1,195	\$1,315	\$1,445	2

Caja 2 / MM 00

Acero SiMn

Cuchillas de acero al silicio manganeso 2X más resistente y duradero que el acero al cromo molibdeno

Nuevo diseño Mangos ergonómicos antiderrapantes

1 AÑO DE GARANTÍA



Más palanca con menos esfuerzo

Mangos de acero

Cortapernos mango tubular PRETUL

Código	Clave	Capacidad máx. de corte		Largo total	Máster	Mayoreo	1/2 Mayoreo	Público	NC
		Materiales suaves	Materiales duros						
20944	CP-12P	3/16"	5/32"	12" (30 cm)	16	\$225	\$245	\$269	2
20945	CP-14P	1/4"	1/16"	14" (35 cm)	16	\$255	\$279	\$305	2
20946*	CP-18P	3/8"	1/4"	18" (45 cm)	8	\$319	\$349	\$385	2
20947	CP-24P	7/16"	5/16"	24" (60 cm)	6	\$445	\$495	\$545	2
20948	CP-30P	1/2"	3/8"	30" (75 cm)	4	\$625	\$695	\$765	2
20949	CP-36P	9/16"	7/16"	36" (90 cm)	4	\$805	\$885	\$975	2

Caja 2 / MM 00

Acero Cr-Mn

Cuchillas de acero al cromo manganeso

1 AÑO DE GARANTÍA



Mangos de acero

REFERENCIA DE MATERIALES SUAVES

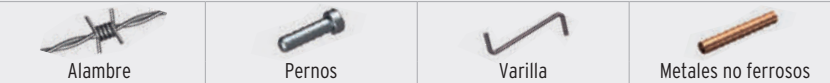

REFERENCIA DE MATERIALES Duros



Cortadores de cable y alambre TRUPER

- Filo interno pulido para cortes limpios
- No aptos para cortar cable ACSR
- Cortan cables de acero trenzado y alambre



No aplastan el cable al cortarlo Cortes limpios

Código	Clave	Capacidad	Largo total	Máster	Mayoreo	1/2 Mayoreo	Público	NC
101098	COC-18	15/32" (12 mm)	18" (45 cm)	10	\$685	\$755	\$835	2
101099	COC-32	5/8" (16 mm)	32" (80 cm)	5	\$1,265	\$1,385	\$1,525	2

Caja 1 / MM 00

Nuevo diseño Mangos ergonómicos antiderrapantes Disponibles a partir del 2o. trimestre 2025



Acero Cr-V

Cuchillas de acero al cromo vanadio en forma de gancho para una mejor sujeción

Cortador de cable y alambre, 8" TRUPER

- Filo interno pulido para cortes limpios
- No apto para cortar cable ACSR
- Corta cables de acero trenzado y alambre

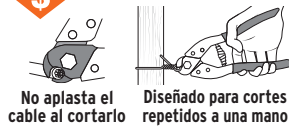

No aplasta el cable al cortarlo Diseñado para cortes repetidos a una mano

Código	Clave	Capacidad	Largo total	Máster	Mayoreo	1/2 Mayoreo	Público	NC
101097	COC-8	3/16" (5 mm)	8" (20 cm)	36	\$235	\$259	\$285	2

Caja 3 / MM 00



Mangos ergonómicos

La foto de este producto no está a escala

Acero Cr-V

Cuchillas de acero al cromo vanadio en forma de gancho para una mejor sujeción

Suajadora para casquillos con cortador de cable, 24" TRUPER

- Ideal para crimpado de casquillos de aluminio con cable de acero

CAPACIDAD PARA CASQUILLOS

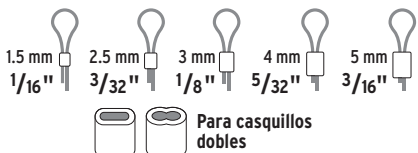

Cortes limpios

Cortador de cable de acero de 1/16" a 3/16"

Código	Clave	Largo total	Máster	Mayoreo	1/2 Mayoreo	Público	NC
102487	SUCA-24	24" (60 cm)	6	\$1,615	\$1,785	\$1,950	2

Caja 1 / MM 00

Casquillos de aluminio, guardacables y cables de acero Ver en página 554 >>>

Mangos tubulares de acero



Acero Cr-V

Mordazas de acero al cromo vanadio

Nuevo diseño Mangos ergonómicos antiderrapantes

10 AÑOS DE GARANTÍA

Cuchillo táctico de monte, 14"

TRUPER

- Acabado pavonado
- **Espesor de hoja: 3.5 mm**

Hoja de acero inoxidable resistente a la corrosión **2Cr13** **NUEVO**
No disponible hasta el mes de introducción



Código	Clave	Mayoreo	Medio Mayoreo	Público	NC
103711	CTA-8M	\$149	\$165	\$179	2

Caja 4 / Máster 48 / **MM 00**

Cuchillo táctico para campismo, 12"

TRUPER

- Acabado pavonado
- **Espesor de hoja: 3.2 mm**

Hoja de acero inoxidable resistente a la corrosión **2Cr13** **NUEVO**
No disponible hasta el mes de introducción

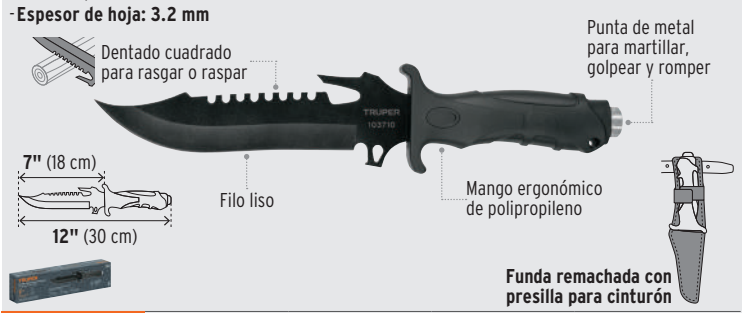

Código	Clave	Mayoreo	Medio Mayoreo	Público	NC
103710	CTA-7C	\$139	\$149	\$165	2

Caja 4 / Máster 48 / **MM 00**

C • Cuchillos industriales

Cuchillo industrial abatible para linóleo, 7"

TRUPER expert

- Ideal para cortar linóleo, vinilo, alfombra y otros materiales
- **Espesor de hoja: 2.8 mm**

Hoja de acero inoxidable resistente a la corrosión **2Cr13**



Código	Clave	Mayoreo	Medio Mayoreo	Público	NC
12725	CULI-5X	\$165	\$179	\$195	3

Caja 6 / Máster 36 / **MM 00**

Cuchillo industrial para linóleo, 7"

TRUPER

- Ideal para cortar vinilo, alfombra y otros materiales
- **Espesor de hoja: 1.6 mm**

Hoja de acero inoxidable resistente a la corrosión **3Cr13**



Código	Clave	Mayoreo	Medio Mayoreo	Público	NC
17002*	CULI-6*	\$50	\$56	\$62	3

Caja 6 / Máster 36 / **MM 00**

Cuchillo industrial para linóleo, 7 1/2"

TRUPER

- Ideal para cortar vinilo, alfombra y otros materiales
- **Espesor de hoja: 1.5 mm**

Hoja de acero inoxidable resistente a la corrosión **2Cr13**



Código	Clave	Mayoreo	Medio Mayoreo	Público	NC
14462*	NL-8	\$64	\$69	\$77	3

Caja 6 / Máster 36 / **MM 00**

Cuchillo industrial para electricista, 7 1/2"

TRUPER

- Ideal para cortar y pelar cables
- Útil para remover masilla vieja en marcos de ventanas
- **Espesor de hoja: 1.8 mm**

Hoja de acero inoxidable resistente a la corrosión **3Cr13**

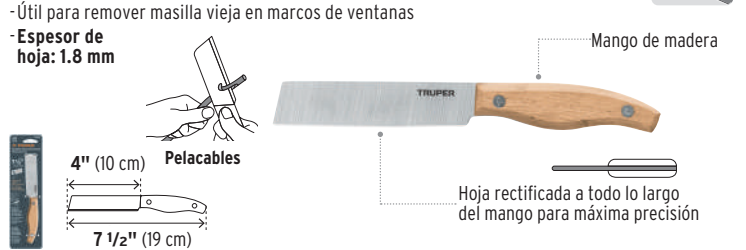

Código	Clave	Mayoreo	Medio Mayoreo	Público	NC
17003	CUEL-6	\$48	\$53	\$58	3

Caja 6 / Máster 36 / **MM 00**

Cuchillo industrial abatible para electricista, 8"

TRUPER

- Ideal para cortar y pelar cables
- **Espesor de hoja: 2 mm**

Hoja de acero inoxidable resistente a la corrosión y el desgaste, que brinda mayor durabilidad de filo **7Cr17Mov**



Código	Clave	Mayoreo	Medio Mayoreo	Público	NC
18539	NEL-8	\$199	\$219	\$245	3

Caja 6 / Máster 36 / **MM 00**

Cuchillo bananero, 5"

TRUPER

- **Espesor de hoja: 1.5 mm**

Hoja de acero inoxidable resistente a la corrosión **2Cr13**



Código	Clave	Mayoreo	Medio Mayoreo	Público	NC
102941	CUBA-5	\$50	\$56	\$62	3

Caja 6 / Máster 36 / **MM 00**



Cuchillos cebolleros PRETUL

-Remaches de aluminio



Hoja de 1.5 mm de espesor para mayor durabilidad

Código	Clave	Hoja	May.	1/2 May.	Púb.	NC
--------	-------	------	------	----------	------	----

Mango de madera tropical

23075	CUCH-M50	5" (13 cm)	\$21	\$23	\$25	3
23076	CUCH-M60	6" (15 cm)	\$23	\$26	\$28	3
23077	CUCH-M70	7" (18 cm)	\$25	\$27	\$30	3
23078	CUCH-M80	8" (20 cm)	\$29	\$31	\$35	3



Mango de polipropileno

23084	CUCH-P50	5" (13 cm)	\$21	\$23	\$25	3
23085	CUCH-P60	6" (15 cm)	\$23	\$26	\$28	3
23086	CUCH-P70	7" (18 cm)	\$25	\$27	\$30	3
23087	CUCH-P80	8" (20 cm)	\$29	\$31	\$35	3



Caja 6 / Máster 120 / **MM 00**

Cuchillos de chef PRETUL

-Remaches de aluminio



Hoja de 1.5 mm de espesor para mayor durabilidad

Código	Clave	Hoja	May.	1/2 May.	Púb.	NC
--------	-------	------	------	----------	------	----

Mango de madera tropical

23079	CUCH-M51	5" (13 cm)	\$23	\$26	\$28	3
23080	CUCH-M61	6" (15 cm)	\$26	\$29	\$31	3
23081	CUCH-M71	7" (18 cm)	\$29	\$31	\$35	3
23082	CUCH-M81	8" (20 cm)	\$33	\$36	\$39	3



Mango de polipropileno

23088	CUCH-P51	5" (13 cm)	\$23	\$26	\$28	3
23089	CUCH-P61	6" (15 cm)	\$26	\$29	\$31	3
23090	CUCH-P71	7" (18 cm)	\$29	\$31	\$35	3
23091	CUCH-P81	8" (20 cm)	\$33	\$36	\$39	3



Caja 6 / Máster 120 / **MM 00**

Cuchillos para asado PRETUL

-Remaches de aluminio



Hoja de 1.2 mm de espesor para mayor durabilidad

Código	Clave	Hoja	May.	1/2 May.	Púb.	NC
--------	-------	------	------	----------	------	----

Mango de madera tropical

23083	CUCH-M52	5" (13 cm)	\$15.50	\$17	\$19	3
-------	----------	------------	---------	------	------	---



De sierra

Mango de polipropileno

23092	CUCH-P52	5" (13 cm)	\$15.50	\$17	\$19	3
-------	----------	------------	---------	------	------	---



De sierra

23093	CUCH-P53	5" (13 cm)	\$17	\$18.50	\$20	3
-------	----------	------------	------	---------	------	---



Liso

Caja 6 / Máster 240 / **MM 00**

Exacto 6" profesional con 5 cuchillas TRUPER

-Para diseño, arte, artesanías, maquetas, etc.



Incluye cuchillas de precisión de acero SK2, 3X más durables que las de acero al carbono



Perilla texturizada para mayor control

Precio por estuche con 5 piezas REP-CUTEX



Código	Clave	Caja	Máster	May.	Ref. Unit. Mayoreo	1/2 May.	Púb.	NC
16969	EXA-6	6	36	\$77	-	\$85	\$93	3

Cuchillas de repuesto, 5 piezas

16979	REP-CUTEX	12	48	\$35	(\$7)	\$39	\$42	3
-------	-----------	----	----	------	-------	------	------	---

MM 00

Juego de exactos profesionales con 13 cuchillas TRUPER

-Para diseño, arte, artesanías, maquetas, etc.



CUCHILLAS

Cortes precisos	4
Corte y acabados	3
Corte y tallado	2
Corte y marcado	1
Tallado	1
Cancelado ligero	1
Cancelado pesado	1

Estuche semi-rígido de nylon para fácil almacenamiento



Mangos de aluminio

13 cuchillas de acero SK2, 3X más durables que las de acero al carbono



Código	Clave	Mayoreo	1/2 Mayoreo	Público	NC
17512	EXA-11	\$189	\$209	\$229	3

Caja 4 / Máster 16 / **MM 00**

Juego de exactos con 13 cuchillas PRETUL

-Para diseño, arte, artesanías, maquetas, etc.

Nueva imagen Disponible a partir del 3er. trimestre 2025



CUCHILLAS

Cortes precisos	5
Corte y acabados	3
Corte y tallado	2
Corte y marcado	1
Cancelado ligero	1
Cancelado pesado	1

Mangos de aluminio

13 Cuchillas de acero SK5, 2X más durables que las de acero al carbono



Código	Clave	Mayoreo	1/2 Mayoreo	Público	NC
22409	EXA-13P	\$97	\$107	\$117	3

Caja 4 / Máster 16 / **MM 00**

Cutters 25 mm

-Seguro automático

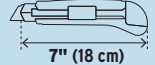
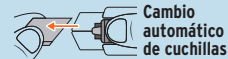
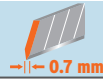
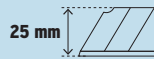

Cutter con alma y cuerpo metálicos y grip, trabajo pesado **TRUPER expert**

Código	Clave	Caja	Máster	May.	Med. May.	Púb.	NC
17902	CUT-7XX	6	48	\$385	\$415	\$465	3

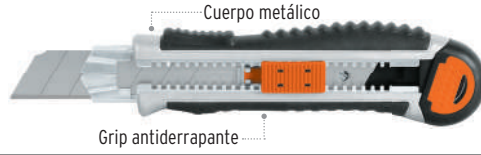

Cutter profesional con alma metálica y grip **TRUPER**

Código	Clave	Caja	Máster	May.	Med. May.	Púb.	NC
17901	CUT-7X	6	48	\$199	\$219	\$245	3



Cutter profesional con alma metálica **TRUPER**

Código	Clave	Caja	Máster	May.	Med. May.	Púb.	NC
17904	CUT-7	6	48	\$97	\$107	\$117	3



Cutters 18 mm

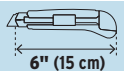
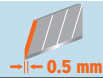
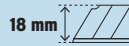

Cutter con alma y cuerpo metálicos y grip, trabajo pesado **TRUPER expert**

Código	Clave	Caja	Máster	May.	Med. May.	Púb.	NC
16976	CUT-6XX	6	96	\$229	\$249	\$275	3

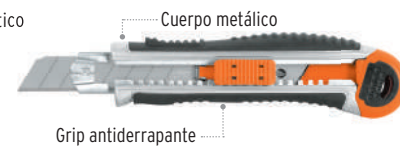

Cutter profesional con alma metálica y grip **TRUPER**

Código	Clave	Caja	Máster	May.	Med. May.	Púb.	NC
16977*	CUT-6X	12	144	\$64	\$69	\$77	3



Cutter profesional con alma metálica **TRUPER**

Código	Clave	Caja	Máster	May.	Med. May.	Púb.	NC
16974*	CUT-6	12	144	\$37	\$41	\$46	3



Cutter plástico con alma metálica **PRETUL**

Código	Clave	Caja	Máster	May.	Med. May.	Púb.	NC
22396*	CUT-6P	12	144	\$30	\$33	\$36	3

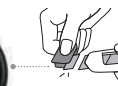

Cutter plástico **PRETUL**

Código	Clave	Caja	Máster	May.	Med. May.	Púb.	NC
22405*	CUT-6PB	12	144	\$17	\$18.50	\$20	3



Cutters 9 mm

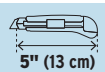
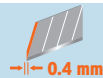
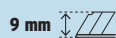

Cutter profesional con alma metálica y grip **TRUPER**

Código	Clave	Caja	Máster	May.	Med. May.	Púb.	NC
16971	CUT-5X	6	144	\$50	\$56	\$62	3

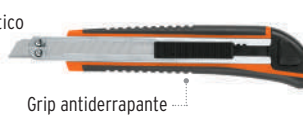

Cutter profesional con alma metálica **TRUPER**

Código	Clave	Caja	Máster	May.	Med. May.	Púb.	NC
16968*	CUT-5	12	144	\$22	\$24	\$27	3



Cutter plástico **PRETUL**

Código	Clave	Caja	Máster	May.	Med. May.	Púb.	NC
22403*	CUT-5PB	12	144	\$9	\$10	\$11	3



Navajas abatibles, mango de madera **TRUPER**

- Sistema de balero que facilita el cierre y la apertura
- Acabado satinado
- Seguro de barra



Acero inoxidable
Mo

Cuchillas de acero inoxidable al molibdeno con mayor durabilidad que las fabricadas en acero inoxidable convencional



Código	Clave	Hoja (A)	Cacha (B)	Mayoreo	Medio May.	Público	NC
13889	NV-3	2 3/4" (7 cm)	3 1/2" (9 cm)	\$235	\$259	\$285	2
16981	NV-4	3 1/2" (9 cm)	4 1/2" (11 cm)	\$269	\$295	\$325	2
17023	NV-5	3 3/4" (9.5 cm)	4 3/4" (12 cm)	\$295	\$325	\$355	2

Caja 3 / Máster 36 / **MM.00**

Navaja abatible, cuchilla de cambio rápido y cortador de fleje **TRUPER**

- Cuerpo de aluminio y acero inoxidable



Cuchillas con doble bisel para cortes más precisos y mayor resistencia



X5
Incluye cuchillas de acero SK2 3X más durables que las de acero al carbono

Código	Clave	Largo	Mayoreo	Medio May.	Público	NC
17025	NV-7X	7" (18 cm)	\$225	\$245	\$269	2

Caja 6 / Máster 36 / **MM.00**

Navaja abatible, cuchilla de cambio rápido **TRUPER**

- Cuerpo de aluminio y acero inoxidable



Cuchillas con doble bisel para cortes más precisos y mayor resistencia



X5
Incluye cuchillas de acero SK2 3X más durables que las de acero al carbono

Código	Clave	Largo	Mayoreo	Medio May.	Público	NC
101101*	NV-6X	6" (15 cm)	\$162	\$179	\$195	2

Caja 6 / Máster 36 / **MM.00**

Navaja retráctil, cuchilla de cambio rápido **TRUPER**

- Cuerpo ligero de aluminio



Cuchillas con doble bisel para cortes más precisos y mayor resistencia



X4
Incluye cuchillas de acero SK2 3X más durables que las de acero al carbono

Código	Clave	Largo	Mayoreo	Medio May.	Público	NC
16950	NM-6	7" (18 cm)	\$149	\$165	\$179	3

Caja 6 / Máster 48 / **MM.00**

Navaja autoretráctil de seguridad, cuchilla de cambio rápido **TRUPER**

- Cuerpo ligero de aluminio



Cuchillas con doble bisel para cortes más precisos y mayor resistencia

Mecanismo autoretráctil de seguridad: al soltar el botón la cuchilla se guarda automáticamente



X4
Incluye cuchillas de acero SK2 3X más durables que las de acero al carbono

Código	Clave	Largo	Mayoreo	Medio May.	Público	NC
100850	NM-6S	7" (18 cm)	\$215	\$235	\$259	3

Caja 6 / Máster 48 / **MM.00**

Navaja retráctil **PRETUL**

- Cuerpo ligero de aluminio



Cuchillas con doble bisel para cortes más precisos y mayor resistencia

Cuerpo de acero inoxidable



X4
Incluye cuchillas de acero

Código	Clave	Largo	Mayoreo	Medio May.	Público	NC
22400*	NM-6P	6" (15 cm)	\$50	\$56	\$62	3

Caja 6 / Máster 72 / **MM.00**

Navaja de costilla **TRUPER**

- Ideal para abrir cajas de cartón y sobres, cortar cuerdas y cables
- Compatible con repuestos REP-SCRAPER y REP-SCRA-100
- Precio por navaja con cuchilla en caja de 20 piezas

Cuchillas con doble bisel para cortes más precisos y mayor resistencia

Cuerpo de acero inoxidable



X1
Incluye cuchilla de acero SK5 2X más durable que la de acero al carbono

Código	Clave	Largo	Mayoreo	Medio May.	Público	NC
102494	NC-10	4" (10 cm)	\$17	\$18.50	\$20	3

Caja 20 / Máster 600 / **MM.00**

Cuchillas de repuesto para cutter, acero SK2 TRUPER expert

- Precio por estuche

Código	Clave	Ancho	Espesor (E)	Caja	Máster	May.	Ref. Unitario	1/2 Mayoreo	Púb.	NC
Estuche con 10 piezas										
100098	REP-CUT-5X	9 mm	0.4 mm	6	144	\$23	(\$2.30)	\$26	\$28	3
100099	REP-CUT-6X	18 mm	0.5 mm	6	144	\$42	(\$4.20)	\$46	\$49	3
100130	REP-CUT-7X	25 mm	0.7 mm	6	96	\$103	(\$10.30)	\$113	\$125	3

Estuche con 50 piezas

Ahorra 15% comparado con la presentación de 10 pzas.

100131	REP-CUT-650X	18 mm	0.5 mm	2	20	\$175	(\$3.50)	\$195	\$215	3
--------	--------------	-------	--------	---	----	-------	----------	-------	-------	---

MM OO

Acero SK2
3X más durable que el acero al carbono
Mayor durabilidad de filo



Doble bisel para cortes más precisos y mayor resistencia



REP-CUT-5X

Cuchillas de repuesto para cutter, acero SK4 TRUPER

- Precio por estuche

Código	Clave	Ancho	Espesor (E)	Caja	Máster	May.	Ref. Unitario	1/2 Mayoreo	Púb.	NC
Estuche con 10 piezas										
16962*	REP-CUT-5	9 mm	0.4 mm	12	144	\$20	(\$2)	\$22	\$24	3
16965*	REP-CUT-6	18 mm	0.5 mm	12	144	\$33	(\$3.30)	\$35	\$39	3
17903	REP-CUT-7	25 mm	0.7 mm	12	96	\$80	(\$8)	\$89	\$97	3

Estuche con 50 piezas

Ahorra 30% comparado con la presentación de 10 pzas.

100101	REP-CUT-650	18 mm	0.5 mm	2	20	\$110	(\$2.20)	\$120	\$135	3
--------	-------------	-------	--------	---	----	-------	----------	-------	-------	---

MM OO

Acero SK4
2X más durable que el acero al carbono



Doble bisel para cortes más precisos y mayor resistencia



REP-CUT-5

Cuchillas para navaja, con gancho para corte de acrílico, acero SK2 TRUPER expert

- Para corte de acrílico, cartón, linóleo y alfombra

- Precio por dispensador con 10 piezas

Código	Clave	Caja	Máster	May.	Ref. Unitario	1/2 Mayoreo	Púb.	NC
101118	REP-NM-10A	10	120	\$77	(\$7.70)	\$85	\$93	3

MM OO

Acero SK2
3X más durable que el acero al carbono



Hoja con perfil de gancho que permite cortes en materiales de mayor grosor sin maltratarlos

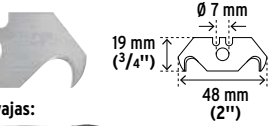

Para navajas:

- NV-7X NV-6X NM-6 NM-6S NM-6P



Cuchillas para navaja, cambio rápido y multiusos, uso profesional, acero 103Cr3 TRUPER expert

- Precio por dispensador

Código	Clave	Caja	Máster	May.	Ref. Unitario	1/2 Mayoreo	Púb.	NC
Dispensador con 5 cuchillas								
100078	REP-NM-5X	10	120	\$35	(\$7)	\$39	\$42	3
Dispensador con 10 cuchillas								
Ahorra 30% comparado con la presentación de 5 pzas.								
100079	REP-NM-10X	10	120	\$49	(\$4.90)	\$55	\$59	3

Dispensador con 100 cuchillas

Ahorra 50% comparado con la presentación de 5 pzas.

100100	REP-NM-100X	2	20	\$319	(\$3.19)	\$349	\$385	2
--------	-------------	---	----	-------	----------	-------	-------	---

MM OO

Acero 103Cr3
3X más durable que el acero al carbono



Doble bisel para cortes más precisos y mayor resistencia



REP-NM-100X



REP-NM-10X

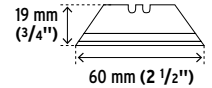

Para navajas:

- NV-7X NV-6X NM-6 NM-6S NM-6P

Cuchillas para navaja, cambio rápido y multiusos, acero SK4 TRUPER

- Precio por dispensador

Código	Clave	Caja	Máster	May.	Ref. Unitario	1/2 Mayoreo	Púb.	NC
Dispensador con 5 cuchillas								
16953*	REP-NM-5	20	120	\$23	(\$4.60)	\$26	\$28	3
Dispensador con 10 cuchillas								
Ahorra 25% comparado con la presentación de 5 pzas.								
16956*	REP-NM-10	20	120	\$35	(\$3.50)	\$39	\$42	3

Dispensador con 100 cuchillas

Ahorra 25% comparado con la presentación de 5 pzas.

16956*	REP-NM-10	20	120	\$35	(\$3.50)	\$39	\$42	3
--------	-----------	----	-----	------	----------	------	------	---

MM OO

Acero SK4
2X más durable que el acero al carbono



Doble bisel para cortes más precisos y mayor resistencia



REP-NM-100X



REP-NM-10X

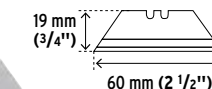

Para navajas:

- NV-7X NV-6X NM-6 NM-6S NM-6P

Cuchillas de repuesto para navaja de costilla y raspadores, acero SK5 TRUPER

- Precio por juego de cuchillas

Código	Clave	Caja	Máster	May.	Ref. Unitario	1/2 Mayoreo	Púb.	NC
Dispensador con 5 cuchillas								
16952*	REP-SCRAPER	6	36	\$23	(\$4.60)	\$26	\$28	3
Caja con 100 cuchillas								
Ahorra 50% comparado con la presentación de 5 pzas.								
102361	REP-SCRA-100	3	36	\$229	(\$2.29)	\$249	\$275	3

MM OO

Acero SK5
2X más durable que el acero al carbono

Doble bisel para cortes más precisos y mayor resistencia

Raspadores

Ver en página 334 >>>



Para modelos:

- NC-10 RASP-1 RASP-2 RASP-3

Cucharas forjadas para albañil TRUPER

-Hoja con espesor desvanecido de zanco a punta, para flexibilidad y ligereza
-Máxima resistencia al desgaste

Indestructibles, forjadas en una sola pieza



Cucharas forjadas Filadelfia, mango Comfort Grip

Topo ergonómico que protege el dedo y evita lesiones

Topo de plástico que permite golpear sin deformarse

Mango ergonómico de TPR antiderrapante

Código	Clave	Medida	Máster	May.	1/2 May.	Púb.	NC
11231	CT-9B	9" (23 cm)	24	\$185	\$205	\$225	2
11232	CT-10B	10" (25 cm)	24	\$199	\$219	\$239	2
11234	CT-11B	11" (28 cm)	24	\$209	\$229	\$255	2
102617	CT-12B	12" (30 cm)	24	\$225	\$245	\$269	2

Caja 3 / MM 00



Cucharas forjadas Filadelfia

Ensamble reforzado de mango y zanco con casquillo crimpado y adhesivo de uretano

Código	Clave	Medida	Máster	May.	1/2 May.	Púb.	NC
12990	CT-6	6" (15 cm)	48	\$155	\$169	\$187	2
102614	CT-7	7" (18 cm)	48	\$162	\$179	\$195	2
102615	CT-8	8" (20 cm)	48	\$175	\$189	\$209	2
12991*	CT-9	9" (23 cm)	48	\$185	\$205	\$225	2
12992*	CT-10	10" (25 cm)	48	\$199	\$219	\$239	2
12993	CT-11	11" (28 cm)	48	\$209	\$229	\$255	2
102616	CT-12	12" (30 cm)	36	\$225	\$245	\$269	2

Caja 3 / MM 00



Cuchara forjada Guadalajara

Ensamble reforzado de mango y zanco con casquillo crimpado y adhesivo de uretano

PRODUCTO REGIONAL

Código	Clave	Medida	Máster	May.	1/2 May.	Púb.	NC
12994	CT-9G	9" (23 cm)	48	\$209	\$229	\$255	2

Caja 3 / MM 00



Cucharas forjadas Centroamericanas

Ensamble reforzado de mango y zanco con casquillo crimpado y adhesivo de uretano

Código	Clave	Medida	Máster	May.	1/2 May.	Púb.	NC
13003	CT-6C	6" (15 cm)	48	\$155	\$169	\$187	2
13004	CT-7C	7" (18 cm)	48	\$162	\$179	\$195	2
13005	CT-8C	8" (20 cm)	48	\$175	\$189	\$209	2
13006	CT-9C	9" (23 cm)	48	\$185	\$205	\$225	2
13007	CT-10C	10" (25 cm)	48	\$199	\$219	\$239	2

Caja 3 / MM 00



Cucharas soldadas para albañil PRETUL

Acero templado



Cucharas soldadas Filadelfia

Producto mejorado
Zanco 2X más robusto que mejora el balanceo de la cuchara
Disponibles a partir del 2o. trimestre 2025

Código	Clave	Medida	Máster	May.	1/2 May.	Púb.	NC
21050*	CT-6P	6" (15 cm)	48	\$59	\$65	\$72	2
21051	CT-7P	7" (18 cm)	48	\$63	\$70	\$77	2
21052*	CT-8P	8" (20 cm)	48	\$68	\$75	\$82	2
21053*	CT-9P	9" (23 cm)	48	\$75	\$82	\$89	2
21054*	CT-10P	10" (25 cm)	48	\$79	\$85	\$95	2
21055	CT-11P	11" (28 cm)	48	\$85	\$95	\$105	2

Caja 6 / MM 0

■ Aplica a: CT-8P, CT-9P, CT-10P y CT-11P

Ensamble reforzado de mango y zanco con casquillo crimpado y adhesivo de uretano



Cucharas soldadas Mérida

Ensamble reforzado de mango y zanco con casquillo crimpado y adhesivo de uretano

Código	Clave	Medida	Máster	May.	1/2 May.	Púb.	NC
21057	CT-7PM	7" (18 cm)	48	\$63	\$70	\$77	2
21058	CT-8PM	8" (20 cm)	48	\$68	\$75	\$82	2
21059	CT-9PM	9" (23 cm)	48	\$75	\$82	\$89	2

Caja 6 / MM 0



Cuchara soldada Guadalajara

Ensamble reforzado de mango y zanco con casquillo crimpado y adhesivo de uretano

PRODUCTO REGIONAL

Código	Clave	Medida	Máster	May.	1/2 May.	Púb.	NC
21056	CT-9GP	9" (23 cm)	48	\$85	\$95	\$105	2

Caja 6 / MM 0



Cucharas soldadas Centroamericanas

Ensamble reforzado de mango y zanco con casquillo crimpado y adhesivo de uretano

Código	Clave	Medida	Máster	May.	1/2 May.	Púb.	NC
20541	CT-6PC	6" (15 cm)	48	\$59	\$65	\$72	2
20542	CT-7PC	7" (18 cm)	48	\$63	\$70	\$77	2
20543	CT-8PC	8" (20 cm)	48	\$68	\$75	\$82	2
20544	CT-9PC	9" (23 cm)	48	\$75	\$82	\$89	2
20545	CT-10PC	10" (25 cm)	48	\$79	\$85	\$95	2

Caja 6 / MM 0



Cuchara soldada tipo margen para azulejo

NUEVO

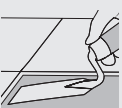

Ensamble reforzado de mango y zanco con casquillo crimpado y adhesivo de uretano

Código	Clave	Medida	Máster	May.	1/2 May.	Púb.	NC
20683	CT-5AP	5" (12.5 cm)	48	\$42	\$46	\$49	2

Caja 6 / MM 0



Cuchara soldada tipo yesera

Ensamble reforzado de mango y zanco con casquillo crimpado y adhesivo de uretano

Código	Clave	Medida	Máster	May.	1/2 May.	Púb.	NC
21049	CT-9YP	9" (23 cm)	48	\$79	\$85	\$95	2

Caja 6 / MM 0



Juego de dados mixto con matraca, 21 piezas TRUPER

-Estuche que facilita la transportación y el almacenamiento



MEDIDAS DADOS	
std	mm
5/16"	5/8"
3/8"	11/16"
7/16"	3/4"
1/2"	13/16"
9/16"	7/8"
10 mm	15 mm
11 mm	16 mm
12 mm	17 mm
13 mm	19 mm
14 mm	22 mm

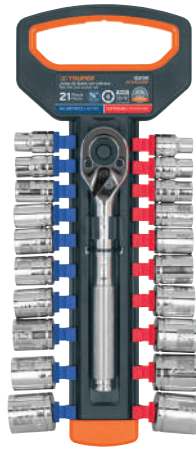
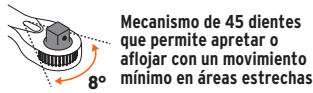

Acero Cr-V Acero al cromo vanadio

Matraca excede en promedio un 40% la norma en torque ASME B107.110

Dados exceden en promedio un 100% la norma en torque ASME B107.110

Juegos de 9 dados largos TRUPER



Puntas convexas

Exceden en promedio un 100% la norma en torque ASME B107.110

MEDIDAS	
14172	14173
3/8"	11/16"
7/16"	3/4"
1/2"	13/16"
9/16"	7/8"
10 mm	16 mm
12 mm	17 mm
13 mm	18 mm
14 mm	19 mm
15 mm	



JD-3/8X9LP



GARANTÍA DE POR VIDA INCONDICIONAL

Acero Cr-V Acero al cromo vanadio

Código	Clave	Medida	May.	1/2 May.	Púb.	NC
14172	JD-3/8X9LP	std	\$595	\$655	\$715	2
14173	JD-3/8X9LM	mm	\$555	\$615	\$675	2

Caja 2 / Máster 24 / MM 00

Juegos de 9 dados cortos TRUPER



Puntas convexas

Exceden en promedio un 100% la norma en torque ASME B107.110

MEDIDAS	
13950	13952
3/8"	11/16"
7/16"	3/4"
1/2"	13/16"
9/16"	7/8"
10 mm	15 mm
11 mm	16 mm
12 mm	17 mm
13 mm	18 mm
14 mm	



Acero al cromo vanadio

Acero Cr-V



JD-3/8X9P

Código	Clave	Medida	May.	1/2 May.	Púb.	NC
13950	JD-3/8X9P	std	\$355	\$385	\$425	2
13952	JD-3/8X9M	mm	\$319	\$349	\$385	2

Caja 2 / Máster 24 / MM 00

Juego de 9 dados torx hembra TRUPER



Puntas convexas

MEDIDAS	
E-7	E-14
E-8	E-16
E-10	E-18
E-11	E-20
E-12	



Acero al cromo vanadio

Acero Cr-V



Código	Clave	May.	1/2 May.	Púb.	NC
10025	JDTH-3/8X9	\$355	\$385	\$425	2

Caja 2 / Máster 24 / MM 00

Juegos de 7 dados punta hexagonal TRUPER



Puntas convexas

MEDIDAS	
14169	14170
1/8"	3 mm
5/32"	4 mm
3/16"	5 mm
7/32"	6 mm
1/4"	7 mm
5/16"	8 mm
3/8"	10 mm



Acero Cr-V Acero al cromo vanadio



JPH-3/8X7P

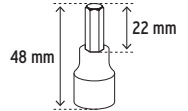

Código	Clave	Medida	May.	1/2 May.	Púb.	NC
14169	JPH-3/8X7P	std	\$355	\$385	\$425	2
14170	JPH-3/8X7M	mm	\$355	\$385	\$425	2

Caja 4 / Máster 24 / MM 00

Juego de 7 dados punta torx TRUPER



MEDIDAS	
T-15	T-40
T-20	T-45
T-25	T-50
T-30	



Acero Cr-V Acero al cromo vanadio

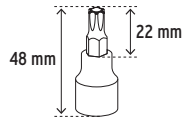

Código	Clave	Mayoreo	1/2 Mayoreo	Público	NC
14171	JPT-3/8X7T	\$355	\$385	\$425	2

Caja 4 / Máster 24 / MM 00

Juego de 10 dados punta torx TRUPER



MEDIDAS	
T-15	T-40
T-20	T-45
T-25	T-50
T-27	T-55
T-30	T-60



Acero al cromo vanadio



Estuche metálico

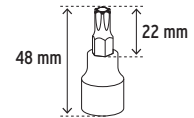

Código	Clave	Mayoreo	1/2 Mayoreo	Público	NC
13976	JPT-3/8X10	\$645	\$705	\$775	2

Caja 3 / Máster 12 / MM 00

Juego de dados mixto con matraca, 21 piezas TRUPER

-Estuche que facilita la transportación y el almacenamiento



MEDIDAS DADOS

std	mm	std	mm
3/8"	11/16"	10 mm	15 mm
7/16"	3/4"	11 mm	17 mm
1/2"	13/16"	12 mm	19 mm
9/16"	7/8"	13 mm	22 mm
5/8"	15/16"	14 mm	24 mm

Acero Cr-V Acero al cromo vanadio

Matraca excede en promedio un 40% la norma en torque ASME B107.110

1/2 Dados exceden en promedio un 100% la norma en torque ASME B107.110

Código	Clave	May.	Med. May.	Púb.	NC
103110	JD-1/2X2IMP	\$1,050	\$1,150	\$1,265	1

Caja 2 / Máster 12 / **MM 00**

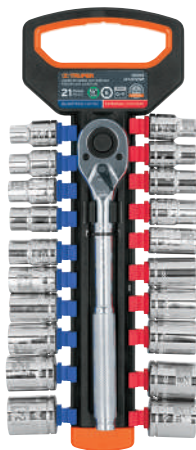

GARANTÍA DE POR VIDA
INCONDICIONAL

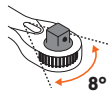

Mecanismo de 45 dientes que permite apretar o aflojar con un movimiento mínimo en áreas estrechas



Botón de liberación rápida



Mango moleteado antiderrapante para un mejor agarre

Juegos de 6 dados largos TRUPER



MEDIDAS

Código	Clave	Medida	May.	Med. May.	Púb.	NC
14174	JD-1/2X6LP	std	\$445	\$495	\$545	2
14175	JD-1/2X6LM	mm	\$409	\$449	\$495	2

Acero Cr-V Acero al cromo vanadio

1/2 Exceden en promedio un 100% la norma en torque ASME B107.110

Código	Clave	Medida	May.	Med. May.	Púb.	NC
14174	JD-1/2X6LP	std	\$445	\$495	\$545	2
14175	JD-1/2X6LM	mm	\$409	\$449	\$495	2

Caja 2 / Máster 24 / **MM 00**



GARANTÍA DE POR VIDA
INCONDICIONAL

Juegos de 10 dados cortos TRUPER



MEDIDAS

Código	Clave	Medida	May.	Med. May.	Púb.	NC
14176	JD-1/2X10P	std	\$419	\$459	\$505	2
14177	JD-1/2X10M	mm	\$379	\$415	\$455	2

1/2 Exceden en promedio un 100% la norma en torque ASME B107.110

Código	Clave	Medida	May.	Med. May.	Púb.	NC
14176	JD-1/2X10P	std	\$419	\$459	\$505	2
14177	JD-1/2X10M	mm	\$379	\$415	\$455	2

Caja 2 / Máster 24 / **MM 00**



GARANTÍA DE POR VIDA
INCONDICIONAL

Acero al cromo vanadio

Exceden en promedio un 100% la norma en torque ASME B107.110

Juego de 10 dados torx hembra TRUPER



MEDIDAS

- E-8
- E-10
- E-11
- E-12
- E-14
- E-16
- E-18
- E-20
- E-22
- E-24

Acero Cr-V Acero al cromo vanadio

1/2

Código	Clave	May.	Med. May.	Púb.	NC
10026	JDTH-1/2X10	\$469	\$515	\$565	2

Caja 2 / Máster 24 / **MM 00**



GARANTÍA DE POR VIDA
INCONDICIONAL

Juegos de 7 dados punta hexagonal TRUPER



MEDIDAS

Código	Clave	Medida	May.	Med. May.	Púb.	NC
102239	JPH-1/2X7P	std	\$565	\$625	\$695	2
102238	JPH-1/2X7M	mm	\$600	\$660	\$725	2

1/2

Código	Clave	Medida	May.	Med. May.	Púb.	NC
102239	JPH-1/2X7P	std	\$565	\$625	\$695	2
102238	JPH-1/2X7M	mm	\$600	\$660	\$725	2

Caja 3 / Máster 24 / **MM 00**

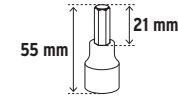

GARANTÍA DE POR VIDA
INCONDICIONAL

Acero Cr-V Acero al cromo vanadio

Juego de 7 dados punta torx TRUPER



MEDIDAS

- T-20
- T-25
- T-30
- T-40
- T-45
- T-50
- T-55

Acero Cr-V Acero al cromo vanadio

1/2

Código	Clave	May.	Med. May.	Púb.	NC
102237	JPT-1/2X7T	\$515	\$565	\$615	2

Caja 3 / Máster 24 / **MM 00**

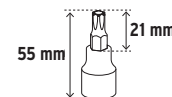

GARANTÍA DE POR VIDA
INCONDICIONAL

Juego de 7 dados punta larga TRUPER



GARANTÍA DE POR VIDA
INCONDICIONAL

MEDIDAS

- M5
- M6
- M8
- M10
- M12
- M14
- M16

Acero Cr-V Acero al cromo vanadio

1/2

Código	Clave	May.	Med. May.	Púb.	NC
101306	JD-1/2X7-BL	\$840	\$925	\$1,015	2

Caja 3 / Máster 12 / **MM 00**

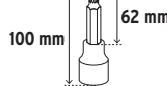

Juego de 7 dados punta corta TRUPER



GARANTÍA DE POR VIDA
INCONDICIONAL

MEDIDAS

- M5
- M6
- M8
- M10
- M12
- M14
- M16

Acero Cr-V Acero al cromo vanadio

1/2

Código	Clave	May.	Med. May.	Púb.	NC
101305	JD-1/2X7-BC	\$720	\$790	\$870	2

Caja 3 / Máster 12 / **MM 00**

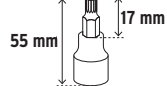

Juego de 7 dados punta torx TRUPER



GARANTÍA DE POR VIDA
INCONDICIONAL

MEDIDAS

- T-20
- T-25
- T-30
- T-40
- T-45
- T-50
- T-55

Acero Cr-V Acero al cromo vanadio

1/2

Código	Clave	May.	Med. May.	Púb.	NC
13928	JPT-1/2X7	\$625	\$695	\$765	2

Caja 3 / Máster 12 / **MM 00**

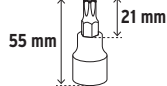
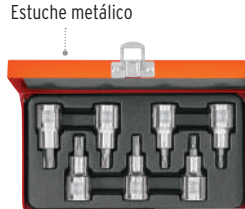

Juegos de dados punta hexagonal TRUPER



GARANTÍA DE POR VIDA
INCONDICIONAL

MEDIDAS

- 1/4"
- 3/8"
- 7/16"
- 1/2"
- 9/16"
- 5/8"
- 6 mm
- 8 mm
- 10 mm
- 12 mm
- 14 mm
- 17 mm

Acero Cr-V Acero al cromo vanadio

1/2

Código	Clave	Pzas.	Medida	May.	Med. May.	Púb.	NC
13929	JPH-1/2X7PH	7	std	\$660	\$725	\$795	2
13926	JPH-1/2X6M	6	mm	\$565	\$625	\$695	2

Caja 3 / Máster 12 / **MM 00**

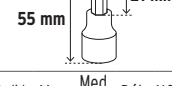

Matracas de liberación rápida, cabeza de pera, sistema reversible **TRUPER**

Acero Cr-V Cuerpo de acero al cromo vanadio



Mango moleteado antiderrapante para un mejor agarre



Botón de liberación rápida

Exceden en promedio un 60% la norma en torque ASME B107.110

GARANTÍA DE POR VIDA
INCONDICIONAL

Código	Clave	Largo	Caja	Máster	May.	1/2 May.	Púb.	NC	Engrane
13214	M-1449-N	5" (13 cm)	3	24	\$319	\$345	\$385	3	1/4
13659	M-3849	7" (18 cm)	3	36	\$415	\$445	\$495	3	3/8
13410	M-1249	9" (23 cm)	3	24	\$485	\$535	\$585	3	1/2
13900	M-3449	20" (50 cm)	1	4	\$1,615	\$1,785	\$1,950	2	3/4



Engrane de 45 Dientes
8°



Engrane de 24 Dientes
15°

1/4

3/8

1/2

3/4



Matracas doble y triple cuadro, sistema reversible **TRUPER**

Acero Cr-V Cuerpo de acero al cromo vanadio



Mango moleteado antiderrapante para un mejor agarre

Exceden en promedio un 40% la norma en torque ASME B107.110

GARANTÍA DE POR VIDA
INCONDICIONAL

Código	Clave	Largo	Cuadro	Caja	Máster	May.	1/2 May.	Púb.	NC	Engrane
13419	M-1438	7" (18 cm)	Doble cuadro	3	18	\$435	\$475	\$525	3	1/4 3/8
13649	M-1412	7" (18 cm)	Triple cuadro	3	18	\$485	\$535	\$585	3	1/4 1/2 3/8
13413	M-3812	10" (25 cm)	Doble cuadro	3	18	\$445	\$495	\$545	3	3/8 1/2



Mecanismo de 72 dientes que permite apretar o aflojar con un movimiento mínimo en áreas estrechas

1/4 3/8

1/4 1/2 3/8

3/8 1/2

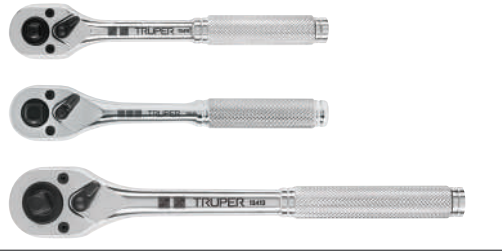

Matracas de liberación rápida, sistema reversible, mango plano **TRUPER**

- Acabado satinado

Acero Cr-V Cuerpo de acero al cromo vanadio



Mango plano que ofrece comodidad y mayor palanca



Botón de liberación rápida

Exceden en promedio un 75% la norma en torque ASME B107.110

GARANTÍA DE POR VIDA
INCONDICIONAL

Código	Clave	Largo	Caja	Máster	May.	1/2 May.	Púb.	NC	Engrane
102369	M-1472	5" (13 cm)	3	24	\$329	\$359	\$399	3	1/4
102400	M-3872	7" (18 cm)	3	24	\$425	\$465	\$515	3	3/8
102401	M-1272	10" (25 cm)	3	24	\$515	\$565	\$615	3	1/2



Mecanismo de 72 dientes que permite apretar o aflojar con un movimiento mínimo en áreas estrechas

1/4

3/8

1/2



Torquímetros, sistema reversible **TRUPER**

- Cuerpo de acero al carbono



Mango moleteado antiderrapante para un mejor agarre



Incluyen estuche plástico

GARANTÍA DE POR VIDA
INCONDICIONAL

Código	Clave	Largo	Rango torque	Caja	Máster	May.	1/2 May.	Púb.	NC	Engrane
Doble escala										
13567	TORQ-3/8	14 1/2" (37 cm)	5-80 lb-ft (7-108 Nm) incremento dual 1 lb-ft	1	12	\$1,295	\$1,425	\$1,565	3	3/8
13568	TORQ-1/2	18" (46 cm)	20-150 lb-ft (27-204 Nm) incremento dual 1 lb-ft	1	12	\$1,465	\$1,595	\$1,775	3	1/2
Escala sencilla										
13547	TORQ-3/4	26" (65 cm)	50-300 lb-ft (68-408 Nm) incremento dual 1 lb-ft	1	6	\$3,585	\$3,950	\$4,350	2	3/4



Engrane de 24 dientes
15°



Doble escala para ajuste de torque graduación en kg-m y ft-lb



Engrane de 24 dientes
15°

3/8

1/2

3/4



Matracas tipo perilla, sistema reversible **TRUPER**

Cuadro de acero al cromo



Cuerpo de aluminio con moleteado antiderrapante

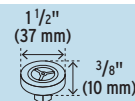

GARANTÍA DE POR VIDA
INCONDICIONAL

Código	Clave	Caja	Máster	May.	1/2 May.	Púb.	NC
13652	M-3849-P	6	36	\$199	\$219	\$245	3
13653	M-1249-P	6	36	\$215	\$235	\$259	3

Mecanismo de 72 dientes que permiten apretar y aflojar rápidamente tuercas y tornillos

3/8

1/2



Extensiones, Ø 9 mm TRUPER

Código	Clave	Largo	Caja	Máster	May.	Med. May.	Púb.	NC
13218	E-4760	3" (8 cm)	6	36	\$37	\$41	\$46	3
13915	E-4761	6" (15 cm)	6	36	\$59	\$65	\$70	3

MM 00

Acero Cr-V Acero al cromo vanadio

Exceden en promedio un 40% la norma en torque ASME B107.110

1/4



GARANTÍA DE POR VIDA INCONDICIONAL



Extensiones, Ø 13 mm TRUPER

Código	Clave	Largo	Caja	Máster	May.	Med. May.	Púb.	NC
13663	E-5260	3" (8 cm)	6	36	\$55	\$59	\$65	3
13916*	E-5266	6" (15 cm)	6	36	\$85	\$93	\$102	3
13665	E-5261	8" (20 cm)	6	72	\$97	\$107	\$117	3
13667	E-5262	12" (30 cm)	6	72	\$135	\$149	\$165	3

MM 00

Acero Cr-V Acero al cromo vanadio

Exceden en promedio un 40% la norma en torque ASME B107.110

3/8



GARANTÍA DE POR VIDA INCONDICIONAL



Extensiones, Ø 17 mm TRUPER

Código	Clave	Largo	Caja	Máster	May.	Med. May.	Púb.	NC
13414	E-5460	2 1/2" (6.5 cm)	6	24	\$72	\$79	\$87	3
13416	E-5461	5" (13 cm)	6	24	\$97	\$107	\$117	3
13917	E-5462	8" (20 cm)	6	24	\$155	\$169	\$187	3
13418	E-5463	10" (25 cm)	6	24	\$165	\$179	\$195	3
13918	E-5464	15" (38 cm)	3	24	\$415	\$445	\$495	3
13919	E-5465	20" (50 cm)	3	24	\$475	\$515	\$575	3
13920	E-5466	24" (60 cm)	3	24	\$565	\$625	\$685	3

MM 00

Acero Cr-V Acero al cromo vanadio

Exceden en promedio un 40% la norma en torque ASME B107.110

1/2



GARANTÍA DE POR VIDA INCONDICIONAL



Extensiones, Ø 25 mm TRUPER

Código	Clave	Largo	Caja	Máster	May.	Med. May.	Púb.	NC
13902	E-5660	4" (10 cm)	2	8	\$275	\$300	\$330	3
13904	E-5661	8" (20 cm)	2	8	\$355	\$395	\$435	3
13906	E-5663	16" (40 cm)	1	4	\$615	\$675	\$745	3

MM 00

Acero Cr-V Acero al cromo vanadio

Exceden en promedio un 45% la norma en torque ASME B107.110

3/4

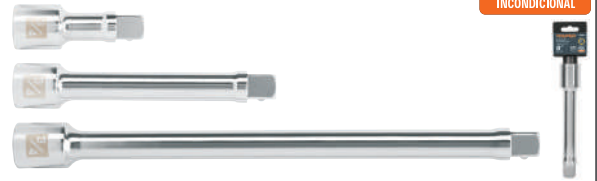

GARANTÍA DE POR VIDA INCONDICIONAL



Mangos articulados TRUPER

Código	Clave	Largo	Diámetro	Caja	Máster	May.	Med. May.	Púb.	NC
13909	M-4766	5 3/4" (15 cm)	13 mm	6	24	\$135	\$149	\$165	3
13661	M-3865	7 1/2" (19 cm)	13 mm	6	72	\$175	\$195	\$215	3
103059	M-3866	10" (25 cm)	15 mm	6	24	\$199	\$219	\$245	3
103080	M-3867	15" (38 cm)	15 mm	6	24	\$239	\$265	\$289	3
13922	M-1266	10" (25 cm)	17 mm	3	24	\$275	\$300	\$330	3
13923	M-1267	15" (38 cm)	17 mm	3	24	\$319	\$345	\$385	3
13412	M-1268	17" (43 cm)	17 mm	3	24	\$329	\$359	\$399	3
13924	M-1270	18" (45 cm)	20 mm	3	24	\$385	\$425	\$465	3

MM 00

Acero Cr-V Acero al cromo vanadio

Cuadro de acero al cromo molibdeno acabado pavonado

Cuadro de acero al cromo molibdeno acabado cromado

Mango moleteado antiderrapante para un mejor agarre

Exceden en promedio un 45% la norma en torque ASME B107.110

Especial para lugares de difícil acceso

GARANTÍA DE POR VIDA INCONDICIONAL

1/4

3/8

1/2

3/4



Las fotos de estos productos no están a escala

Adaptadores TRUPER

Acero Cr-V Acero al cromo vanadio

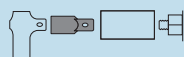

Exceden en promedio un 18% la norma en torque ASME B107.110

GARANTÍA DE POR VIDA INCONDICIONAL

Código:	13417	13420*	13423*	13426	13422*	13424
Clave:	A-5256	A-5253	A-5255	A-5653	A-5254	A-5453
Alto:	1 1/32" (3 cm)	1 1/2" (4 cm)	1" (2.5 cm)	2" (5 cm)	1 1/2" (4 cm)	2" (5 cm)
Medidas:	H 1/4 M 3/8	H 3/8 M 1/2	H 3/8 M 1/4	H 1/2 M 3/4	H 1/2 M 3/8	H 3/4 M 1/2
Mayoreo:	\$39 NC 4	\$55 NC 4	\$40 NC 4	\$135 NC 4	\$77 NC 4	\$155 NC 4
Medio May.:	\$43	\$59	\$45	\$145	\$85	\$169
Público:	\$47	\$65	\$49	\$159	\$95	\$190
Caja / Máster:	6 / 72 / MM.00	6 / 72 / MM.00	6 / 72 / MM.00	6 / 36 / MM.00	6 / 72 / MM.00	6 / 24 / MM.00

Nudos universales TRUPER

Acero Cr-V Acero al cromo vanadio

Exceden en promedio un 23% la norma en torque ASME B107.110

GARANTÍA DE POR VIDA INCONDICIONAL



Las fotos de estos productos no están a escala

Para lugares de difícil acceso

Permite giros en ángulos hasta de 65°

Código	Clave	Alto	Caja	Máster	May.	Med. May.	Púb.	NC
13226	N-4770	1 3/8" (4 cm)	6	36	\$69	\$75	\$82	4
13669	N-5270	2" (5 cm)	6	36	\$82	\$89	\$99	4
13428	N-5470	2 1/4" (6 cm)	6	24	\$119	\$129	\$145	4
13910	N-5670	3 1/2" (9 cm)	1	4	\$345	\$375	\$415	3

MM.00

Juego de adaptadores y nudos universales, 7 piezas TRUPER

Acero Cr-V Acero al cromo vanadio

GARANTÍA DE POR VIDA INCONDICIONAL

1/4 3/8 1/2

CONTENIDO
 4 Adaptadores 1/4" - 3/8" 3/8" - 1/2" 1/2" - 3/8" 3/8" - 1/4"
 3 Nudos 1/4" 3/8" 1/2"



Para lugares de difícil acceso

Permite giros en ángulos hasta de 65°

Código	Clave	May.	Med. May.	Púb.	NC
17844	JGO-AN7	\$385	\$425	\$465	3

Caja 3 / Máster 36 / **MM.00**

Mangos en "L" TRUPER

Mango moleteado antiderrapante para un mejor agarre

Exceden en promedio un 50% la norma en torque ASME B107.110

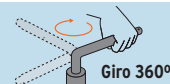

GARANTÍA DE POR VIDA INCONDICIONAL

Código	Clave	Largo	Diámetro	Caja	Máster	May.	Med. May.	Púb.	NC
13913	L-5486	9" (23 cm)	16 mm	4	NA	\$229	\$249	\$275	3
13914	L-5686	18" (45 cm)	25 mm	1	4	\$685	\$745	\$825	3

Acero Cr-V 1/2

Acero Cr-Mo 3/4



Las fotos de estos productos no están a escala

Barras corredizas TRUPER

Acero Cr-V Acero al cromo vanadio

Mango moleteado antiderrapante para un mejor agarre

Exceden en promedio un 50% la norma en torque ASME B107.110



GARANTÍA DE POR VIDA INCONDICIONAL

Código	Clave	Largo	Caja	Máster	May.	Med. May.	Púb.	NC
13217	C-4785	4 1/2" (11.5 cm)	3	24	\$69	\$75	\$82	4
13432	C-5285	10" (25 cm)	6	24	\$165	\$179	\$195	3
13912	C-5685	18" (45 cm)	1	4	\$555	\$615	\$665	3

1/4

1/2

3/4



MM.00

Accesorios para dados de impacto TRUPER

- Resistentes a la corrosión
- Ideales para herramientas de impacto

Acero Cr-Mo Acero al cromo molibdeno con acabado fosfatado

Exceden en promedio un 130% la norma en torque AME B107.110

GARANTÍA DE POR VIDA INCONDICIONAL

Adaptadores de impacto TRUPER

Código	Clave	Alto	Medida	Caja	Máster	Mayoreo	1/2 Mayoreo	Público	NC
100906	AI-5254	1 1/2" (4 cm)	H 1/2 M 3/8	6	72	\$90	\$98	\$109	3
100907	AI-5653	2" (5 cm)	H 1/2 M 3/4	6	36	\$175	\$195	\$215	3
100949	AI-5453	2 1/4" (6 cm)	H 3/4 M 1/2	6	24	\$205	\$229	\$249	3
100950	AI-5455	2 1/2" (6.5 cm)	H 3/4 M 1	3	24	\$385	\$425	\$465	3



MMOO

Nudos universales de impacto TRUPER

Código	Clave	Alto	Medida	Caja	Máster	Mayoreo	1/2 Mayoreo	Público	NC
103196	NI-5470	2 1/4" (6 cm)	1/2	3	24	\$245	\$269	\$299	3
103197	NI-5670	3 1/2" (9 cm)	3/4	2	24	\$415	\$445	\$495	3



MMOO

Extensiones de impacto TRUPER

Código	Clave	Largo	Medida	Caja	Máster	Mayoreo	1/2 Mayoreo	Público	NC
Extensiones Ø 17 mm									
100908	EI-5460	2" (5 cm)		6	24	\$103	\$113	\$125	3
100909	EI-5461	5" (13 cm)	1/2	6	24	\$135	\$149	\$165	3
100940	EI-5463	9" (23 cm)		6	24	\$199	\$219	\$245	3



MMOO

Extensiones Ø 25 mm

100951	EI-5667	7" (18 cm)	3/4	2	8	\$575	\$635	\$695	3
100952	EI-5670	10" (25 cm)		2	8	\$705	\$775	\$855	3

MMOO

Matracas de liberación rápida, cabeza de pera sistema reversible PRETUL

Código	Clave	Largo	Medida	Máster	May.	1/2 Mayoreo	Púb.	NC
21161	M-3852PB	7 1/2" (19 cm)	3/8	48	\$199	\$219	\$245	3
21152	M-1252PB	9" (23 cm)	1/2	36	\$229	\$249	\$275	3

- Cuerpo y engrane de acero al carbono

Mango moleteado antiderrapante para un mejor agarre

Botón de liberación rápida

Mecanismo de 72 dientes que permite apretar o aflojar con un movimiento mínimo en áreas estrechas

Engrane de 24 dientes

M-3852PB

Caja 6 / MMOO

Matracas de liberación rápida, cabeza redonda PRETUL

Código	Clave	Largo	Medida	Máster	May.	1/2 Mayoreo	Púb.	NC
27352	M-3845P	7 1/2" (19 cm)	3/8	36	\$125	\$135	\$149	3
27351	M-1245P	9" (23 cm)	1/2	36	\$165	\$179	\$195	3

- Cuerpo de acero al carbono

- Engrane de acero al cromo

Mango con acabado cromado para fácil limpieza

Botón de liberación rápida

Engrane de 41 dientes

Engrane de 45 dientes

M-3845P

Caja 6 / MMOO

Matracas cabeza redonda PRETUL

Código	Clave	Largo	Medida	Máster	May.	1/2 Mayoreo	Púb.	NC
21160	M-3852P	7 1/2" (19 cm)	3/8	48	\$85	\$93	\$102	3
21150	M-1252P	9" (23 cm)	1/2	36	\$125	\$135	\$149	3

- Cuerpo y engrane de acero al carbono

Mango moleteado antiderrapante para un mejor agarre

Engrane de 39 dientes

Engrane de 45 dientes

M-3852P

Caja 6 / MMOO

Matracas cabeza redonda, con disco PRETUL

Código	Clave	Largo	Medida	Máster	May.	1/2 Mayoreo	Púb.	NC
27354	M-3845DP	7" (18 cm)	3/8	36	\$110	\$120	\$135	3
27353	M-1245DP	9" (23 cm)	1/2	36	\$149	\$165	\$179	3

- Cuerpo de acero al carbono

- Engrane de acero al cromo

Mango con acabado cromado para fácil limpieza

Disco para girar manualmente en espacios reducidos

Engrane de 41 dientes

Engrane de 45 dientes

M-3845DP

Caja 6 / MMOO

Juegos de dados PRETUL

Código	Clave	Medida	Contenido	Master	Mayoreo	1/2 Mayoreo	Público	NC
9 Dados								
21185	JD-3/8X10SAE-P	std	3/8" a 7/8"	24	\$185	\$205	\$225	2
21189	JD-3/8X10MM-P	mm	10 mm a 19 mm	24	\$162	\$179	\$195	2
8 Dados								
21170	JD-1/2X9SAE-P	std	1/2" a 15/16"	18	\$250	\$270	\$300	3
21176	JD-1/2X9MM-P	mm	13 mm a 24 mm	18	\$250	\$270	\$300	3

Acero al carbono

Puntas convexas

Riel organizador con clips

JD-3/8X10MM-P

1 AÑO DE GARANTÍA

Caja 3 / MMOO

Acero Cr-V Acero al cromo vanadio **2X más resistente** al desgaste que el acero al carbono



3/16 Marcado y código de color para fácil identificación de medida y punta

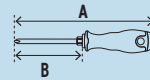

Exceden en promedio un 45% la norma en torque ASME-B107.600

Desarmadores de cruz, mango Comfort Grip TRUPER

De cruz +

Código	Clave	+	Medida A x B	Máster	May.	Med. May.	Púb.	NC
18547	DP-1/8X2-1/2B	1/8"	5 3/8" x 2 1/2"	72	\$29	\$31	\$35	3
14055	DP-1/8X4B	1/8"	6 3/4" x 4"	72	\$29	\$31	\$35	3
14058	DP-1/8X6B	1/8"	8 3/4" x 6"	72	\$30	\$33	\$36	3
100835	DP-1/8X8B	1/8"	10 3/4" x 8"	72	\$32	\$34	\$38	3
14064	DP-3/16X3B	3/16"	6 3/4" x 3"	72	\$42	\$46	\$49	3
100836	DP-3/16X4B	3/16"	7 1/2" x 4"	72	\$43	\$47	\$52	3
14067	DP-3/16X6B	3/16"	9 1/2" x 6"	72	\$45	\$50	\$55	3
14070	DP-3/16X8B	3/16"	11 1/2" x 8"	72	\$49	\$55	\$59	3
100837	DP-3/16X10B	3/16"	13 5/8" x 10"	72	\$53	\$58	\$64	3
14073	DP-1/4X1-1/2B	1/4"	3 3/4" x 1 1/2"	72	\$36	\$40	\$44	3
14076	DP-1/4X4B	1/4"	8" x 4"	36	\$49	\$55	\$59	3
14079	DP-1/4X6B	1/4"	10" x 6"	36	\$53	\$58	\$64	3
14082	DP-1/4X8B	1/4"	12" x 8"	72	\$56	\$62	\$67	3
100838	DP-1/4X12B	1/4"	16" x 12"	36	\$64	\$69	\$77	3
18548	DP-5/16X6B	5/16"	10 3/8" x 6"	36	\$70	\$77	\$85	3
100839	DP-3/8X8B	3/8"	11 3/4" x 8"	36	\$85	\$93	\$102	3

Caja 6 / **MM00**

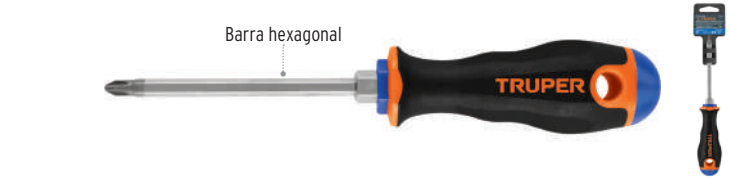

Hexágono en la barra, que maximiza el torque con llave
Excepción: DP-1/8X2-1/2B, DP-1/8X4B, DP-1/8X6B y DP-1/4X1-1/2B

Desarmadores planos, mango Comfort Grip TRUPER

Planos -

Código	Clave	-	Medida A x B	Máster	May.	Med. May.	Púb.	NC
100831	DR-3/16X3B	3/16"	6 3/4" x 3"	72	\$42	\$46	\$49	3
13992	DR-3/16X4B	3/16"	7 1/2" x 4"	72	\$43	\$47	\$52	3
100832	DR-3/16X6B	3/16"	9 3/4" x 6"	72	\$45	\$50	\$55	3
14003	DR-1/4X1-1/2B	1/4"	3 3/4" x 1 1/2"	72	\$36	\$40	\$44	3
13998	DR-1/4X4B	1/4"	8" x 4"	36	\$49	\$55	\$59	3
14000	DR-1/4X6B	1/4"	10" x 6"	36	\$53	\$58	\$64	3
100833	DR-1/4X8B	1/4"	12" x 8"	72	\$56	\$62	\$67	3
14006	DR-5/16X6B	5/16"	10 3/8" x 6"	36	\$64	\$69	\$77	3
18546	DR-5/16X10B	5/16"	14 3/8" x 10"	36	\$77	\$85	\$93	3
100834	DR-3/8X8B	3/8"	12 1/4" x 8"	36	\$85	\$93	\$102	3

Caja 6 / **MM00**

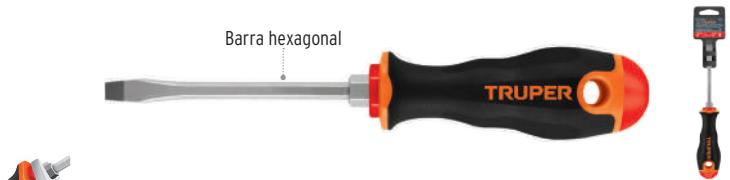

Hexágono en la barra, que maximiza el torque con llave
Excepción: DR-1/4X1-1/2B

Desarmadores cabinet, mango Comfort Grip TRUPER

Cabinet -

Código	Clave	-	Medida A x B	Máster	May.	Med. May.	Púb.	NC
14019	DG-1/8X4B	1/8"	6 3/4" x 4"	72	\$30	\$33	\$36	3
18549	DG-1/8X4-1/2B	1/8"	7 3/8" x 4 1/2"	72	\$32	\$34	\$38	3
14025	DG-1/8X6B	1/8"	8 3/4" x 6"	72	\$32	\$34	\$38	3
14027	DG-1/8X8B	1/8"	10 3/4" x 8"	72	\$33	\$36	\$39	3
100840	DG-3/16X3B	3/16"	7 1/2" x 3"	72	\$40	\$44	\$49	3
14034	DG-3/16X4B	3/16"	6 3/4" x 4"	72	\$43	\$47	\$52	3
14040	DG-3/16X6B	3/16"	9 1/2" x 6"	72	\$45	\$50	\$55	3
14043	DG-3/16X8B	3/16"	11 1/2" x 8"	72	\$49	\$55	\$59	3

Caja 6 / **MM00**

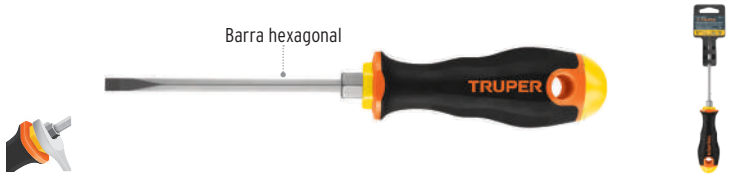

Hexágono en la barra, que maximiza el torque con llave
Excepción: DG-1/8X4B, DG-1/8X4-1/2B, DG-1/8X6B y DG-1/8X8B

Juego de desarmadores Comfort Grip y de joyero, 14 piezas TRUPER

Juego de 6 desarmadores, mango Comfort Grip TRUPER

Juego de 5 desarmadores, mango Comfort Grip TRUPER

- A x B**
- 3/16" 6 3/4" x 3"
- 1/4" 3 3/4" x 1 1/2"
- 1/4" 8" x 4"
- 5/16" 10 3/8" x 6"
- A x B**
- 1/4" 3 3/4" x 1 1/2"
- 3/16" 6 3/4" x 3"
- 1/4" 8" x 4"
- 5/16" 10 3/8" x 6"



Código	Clave	Mayoreo	Medio May.	Público	NC
14197	DTJ-14B	\$435	\$475	\$525	2

Caja 5 / Máster 20 / **MM00**

- A x B**
- 3/16" 6 3/4" x 3"
- 1/4" 8" x 4"
- A x B**
- 3/16" 7 1/2" x 4"
- 1/4" 8" x 4"
- 1/4" 10" x 6"
- A x B**
- 3/16" 6 3/4" x 4"



Código	Clave	Mayoreo	Medio May.	Público	NC
19621	DTJ-6B	\$255	\$279	\$305	2

Caja 3 / Máster 36 / **MM00**

- A x B**
- 3/16" 6 3/4" x 3"
- 1/4" 8" x 4"
- A x B**
- 3/16" 7 1/2" x 4"
- 1/4" 10" x 6"
- A x B**
- 3/16" 6 3/4" x 4"



Código	Clave	Mayoreo	Medio May.	Público	NC
14138	DTJ-5B	\$209	\$229	\$255	2

Caja 6 / Máster 36 / **MM00**

Dúo de desarmadores tipo trompo, mango Comfort Grip TRUPER

Juegos de desarmadores, mango Comfort Grip TRUPER



Código	Clave	Mayoreo	Medio May.	Público	NC
19624	JDT-2B	\$69	\$76	\$83	3

Caja 6 / Máster 240 / **MM00**

- A x B**
- 3/16" 7 1/2" x 3 3/4"
- 3/16" 7 1/2" x 3 3/4"
- A x B**
- 1/4" 8" x 3 3/4"
- 1/4" 8" x 3 3/4"

Código	Clave	Medida	Mayoreo	Medio May.	Público	NC
19623	DUO-3/16X4B	3/16"	\$83	\$92	\$100	3
19622	DUO-1/4X4B	1/4"	\$97	\$107	\$117	3

Caja 6 / Máster 72 / **MM00**

Desarmadores mango de acetato

Acero Cr-V Acero al cromo vanadio 2X más resistente al desgaste que el acero al carbono

Mango de acetato 3X más resistente al impacto y solventes que los mangos de PVC

Desarmadores de cruz, mango de acetato

De cruz 

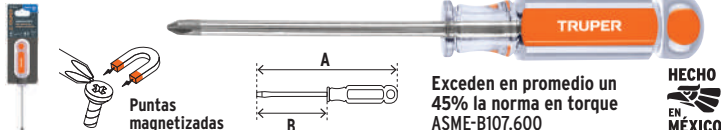

Exceden en promedio un 45% la norma en torque ASME-B107.600 **HECHO EN MÉXICO**

Código	Clave	Medida A x B	Máster	May.	Med. May.	Púb.	NC
14050	DP-1/8X2-1/2	1/8" 5" x 2 1/2"	72	\$37	\$41	\$46	3
14053	DP-1/8X4	1/8" 6 1/2" x 4"	72	\$39	\$43	\$47	3
14056	DP-1/8X6	1/8" 8 1/2" x 6"	54	\$43	\$47	\$52	3
14059	DP-1/8X8	1/8" 10 1/2" x 8"	54	\$43	\$47	\$52	3
14062	DP-3/16X3	3/16" 6 1/2" x 3"	72	\$52	\$57	\$63	3
14065	DP-3/16X6	3/16" 9 1/2" x 6"	54	\$56	\$62	\$67	3
14068	DP-3/16X8	3/16" 11" x 8"	54	\$64	\$69	\$77	3
14071	DP-1/4X1-1/2	1/4" 4" x 1 1/2"	72	\$52	\$57	\$63	3
14074*	DP-1/4X4	1/4" 8" x 4"	72	\$64	\$69	\$77	3
14077*	DP-1/4X6	1/4" 10" x 6"	54	\$65	\$72	\$79	3
14080	DP-1/4X8	1/4" 12" x 8"	54	\$70	\$77	\$85	3
14083	DP-5/16X6	5/16" 10" x 6"	54	\$93	\$103	\$113	3
14086	DP-3/8X8	3/8" 12" x 8"	54	\$108	\$118	\$130	3

Caja 6 / MM 00

Desarmadores planos, mango de acetato, barra redonda

Planos 

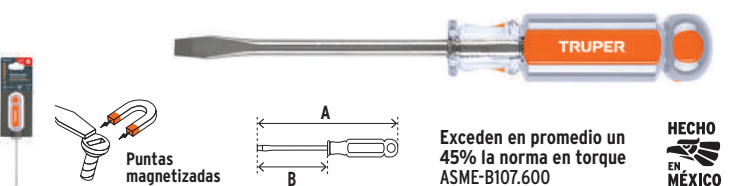

Exceden en promedio un 45% la norma en torque ASME-B107.600 **HECHO EN MÉXICO**

Código	Clave	Medida A x B	Máster	May.	Med. May.	Púb.	NC
13990	DR-3/16X4	3/16" 7 1/2" x 4"	72	\$56	\$62	\$67	3
13993	DR-1/4X1-1/2	1/4" 4" x 1 1/2"	72	\$52	\$57	\$63	3
13996	DR-1/4X4	1/4" 8" x 4"	72	\$64	\$69	\$77	3
13999	DR-1/4X6	1/4" 10" x 6"	54	\$65	\$72	\$79	3
14002	DR-5/16X6	5/16" 10 1/2" x 6"	54	\$93	\$103	\$113	3
14005	DR-5/16X10	5/16" 14 1/2" x 10"	54	\$108	\$118	\$130	3
14008	DR-3/8X8	3/8" 12" x 8"	54	\$108	\$118	\$130	3

Caja 6 / MM 00

Desarmadores planos, mango de acetato, barra cuadrada

Planos 

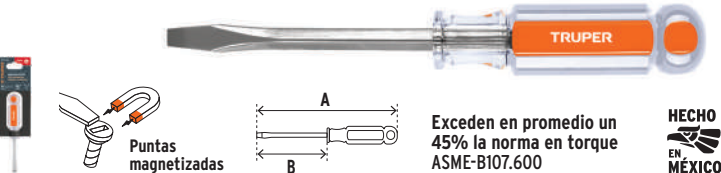

Exceden en promedio un 45% la norma en torque ASME-B107.600 **HECHO EN MÉXICO**

Código	Clave	Medida A x B	Máster	May.	Med. May.	Púb.	NC
14089	DC-1/4X3	1/4" 7" x 3"	72	\$70	\$77	\$85	3
14092	DC-1/4X4	1/4" 8" x 4"	72	\$72	\$79	\$87	3
14095	DC-1/4X6	1/4" 10" x 6"	54	\$77	\$85	\$93	3
14098	DC-1/4X9	1/4" 12 1/2" x 9"	54	\$85	\$93	\$102	3
14101	DC-5/16X5	5/16" 9 1/2" x 5"	54	\$97	\$107	\$117	3
14104	DC-5/16X6	5/16" 10" x 6"	54	\$100	\$109	\$120	3
14107	DC-5/16X10	5/16" 14 1/2" x 10"	54	\$114	\$125	\$138	3
14110	DC-3/8X8	3/8" 12" x 8"	54	\$122	\$134	\$147	3
14113	DC-3/8X10	3/8" 14" x 10"	54	\$132	\$145	\$159	3
14116	DC-3/8X12	3/8" 16" x 12"	54	\$139	\$155	\$169	3

Caja 6 / MM 00

Desarmadores cabinet, mango de acetato

Cabinet 

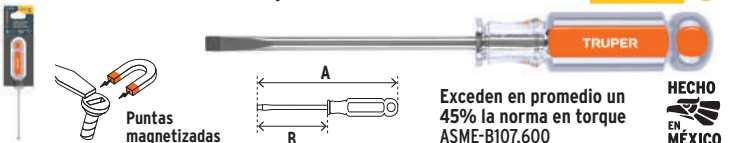

Exceden en promedio un 45% la norma en torque ASME-B107.600 **HECHO EN MÉXICO**

Código	Clave	Medida A x B	Máster	May.	Med. May.	Púb.	NC
14011	DG-1/8X2-1/2	1/8" 5" x 2 1/2"	54	\$33	\$36	\$39	3
14014	DG-1/8X3	1/8" 5 1/2" x 3"	72	\$34	\$37	\$41	3
14017	DG-1/8X4	1/8" 6 1/2" x 4"	72	\$36	\$40	\$44	3
14020	DG-1/8X5	1/8" 7 1/2" x 5"	54	\$37	\$41	\$46	3
14023	DG-1/8X6	1/8" 9" x 6"	54	\$39	\$43	\$47	3
14026	DG-1/8X8	1/8" 10 1/2" x 8"	54	\$40	\$44	\$49	3
14029	DG-3/16X3	3/16" 6 1/2" x 3"	72	\$52	\$57	\$63	3
14032	DG-3/16X4	3/16" 7 1/2" x 4"	72	\$53	\$58	\$64	3
14035	DG-3/16X5	3/16" 8 1/2" x 5"	54	\$56	\$62	\$67	3
14038	DG-3/16X6	3/16" 9 1/2" x 6"	54	\$57	\$63	\$69	3
14041	DG-3/16X8	3/16" 11 1/2" x 8"	54	\$64	\$69	\$77	3
14044	DG-1/4X10	1/4" 14" x 10"	54	\$89	\$97	\$107	3
14047	DG-1/4X12	1/4" 16" x 12"	54	\$93	\$103	\$113	3

Caja 6 / MM 00

Desarmadores punta torx, mango de acetato

Torx 

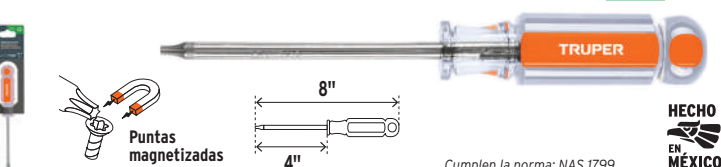

Cumplen la norma: NAS 1799 **HECHO EN MÉXICO**

Código	Clave	Máster	May.	Med. May.	Púb.	NC	
15101	DT-10	T-10	72	\$64	\$69	\$77	3
15102	DT-15	T-15	72	\$64	\$69	\$77	3
15103	DT-20	T-20	72	\$64	\$69	\$77	3
15104	DT-25	T-25	72	\$64	\$69	\$77	3
15105	DT-27	T-27	72	\$64	\$69	\$77	3
15106	DT-30	T-30	72	\$64	\$69	\$77	3

Caja 6 / MM 00

Desarmadores de caja, mango de acetato

De caja 

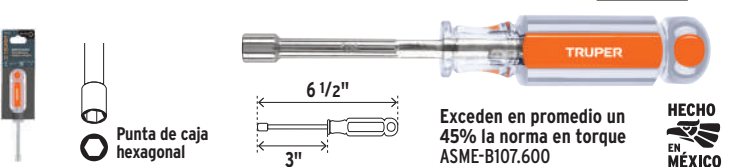

Exceden en promedio un 45% la norma en torque ASME-B107.600 **HECHO EN MÉXICO**

Código	Clave	Máster	May.	Med. May.	Púb.	NC
14119	DJ-3/16	3/16" 72	\$80	\$89	\$97	3
14122	DJ-1/4	1/4" 72	\$80	\$89	\$97	3
14125	DJ-5/16	5/16" 72	\$80	\$89	\$97	3
14128	DJ-3/8	3/8" 72	\$80	\$89	\$97	3
14131	DJ-7/16	7/16" 72	\$80	\$89	\$97	3
14134	DJ-1/2	1/2" 72	\$80	\$89	\$97	3

Caja 6 / MM 00

Juego de 5 desarmadores, mango de acetato

Exceden en promedio un 45% la norma en torque ASME-B107.600 **HECHO EN MÉXICO**

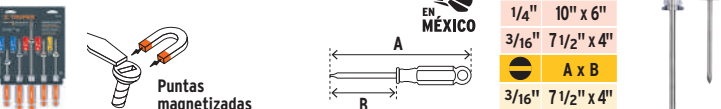

HECHO EN MÉXICO

Código	Clave	May.	Med. May.	Púb.	NC
14137	DTJ-5	\$235	\$259	\$285	2

Caja 6 / Máster 54 / MM 00

Dúo de minidesarmadores, mango de acetato

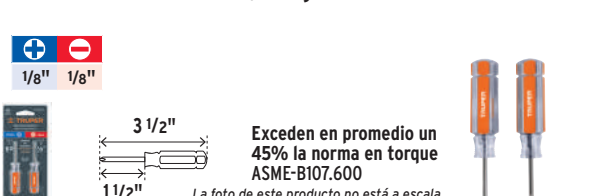

Exceden en promedio un 45% la norma en torque ASME-B107.600 **HECHO EN MÉXICO**

Código	Clave	May.	Med. May.	Púb.	NC
14199	DES-MINI-2	\$33	\$36	\$39	3

Caja 12 / Máster 48 / MM 00

Desarmadores de cruz, mango Comfort Grip PRETUL



Código	Clave	+	Medida A x B	May.	Med. May.	Púb.	NC
28082	DP-1/8X4BP	1/8"	6 3/4" x 4"	\$20	\$22	\$24	3
28083	DP-1/8X6BP	1/8"	8 3/4" x 6"	\$22	\$24	\$27	3
28084	DP-1/8X8BP	1/8"	10 3/4" x 8"	\$22	\$24	\$27	3
21493	DP-3/16X3BP	3/16"	6 3/4" x 3"	\$25	\$27	\$30	3
21495	DP-3/16X4BP	3/16"	7 7/8" x 4"	\$26	\$29	\$31	3
21494	DP-3/16X6BP	3/16"	9 7/8" x 6"	\$29	\$31	\$35	3
28085	DP-3/16X8BP	3/16"	12" x 8"	\$30	\$33	\$36	3
28086	DP-3/16X10BP	3/16"	13 7/8" x 10"	\$35	\$39	\$42	3
21498	DP-1/4X1-1/2BP	1/4"	4" x 1 1/2"	\$23	\$26	\$28	3
21496*	DP-1/4X4BP	1/4"	8 1/4" x 4"	\$30	\$33	\$36	3
21499	DP-1/4X6BP	1/4"	10 1/4" x 6"	\$35	\$39	\$42	3
21497	DP-1/4X8BP	1/4"	12 1/4" x 8"	\$42	\$46	\$49	3
28087	DP-1/4X12BP	1/4"	16 1/4" x 12"	\$47	\$52	\$57	3
21492	DP-5/16X6BP	5/16"	10 5/8" x 6"	\$48	\$53	\$58	3
28088	DP-5/16X8BP	5/16"	12 7/8" x 8"	\$52	\$57	\$63	3

Caja 6 / Máster 96 / MM00

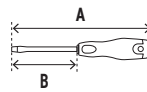

Puntas magnetizadas



Marcado y código de color para fácil identificación de medida y punta

Cumplen la norma: ASME-B107.600

Desarmadores planos, mango Comfort Grip PRETUL



Código	Clave	-	Medida A x B	May.	Med. May.	Púb.	NC
21478	DR-3/16X3BP	3/16"	6 3/4" x 3"	\$26	\$29	\$31	3
21480	DR-3/16X4BP	3/16"	7 7/8" x 4"	\$27	\$30	\$33	3
21479	DR-3/16X6BP	3/16"	9 7/8" x 6"	\$29	\$31	\$35	3
21483	DR-1/4X1-1/2BP	1/4"	4" x 1 1/2"	\$23	\$26	\$28	3
21481	DR-1/4X4BP	1/4"	8 1/4" x 4"	\$32	\$34	\$38	3
21484	DR-1/4X6BP	1/4"	10 1/4" x 6"	\$34	\$37	\$41	3
21482	DR-1/4X8BP	1/4"	12 1/4" x 8"	\$42	\$46	\$49	3
21485	DR-5/16X6BP	5/16"	10 5/8" x 6"	\$48	\$53	\$58	3
28079	DR-5/16X10BP	5/16"	14 3/4" x 10"	\$53	\$58	\$64	3
28080	DR-3/8X8BP	3/8"	12 7/8" x 8"	\$57	\$63	\$69	3
28081	DR-3/8X12BP	3/8"	16 5/8" x 12"	\$67	\$75	\$82	3

Caja 6 / Máster 96 / MM00

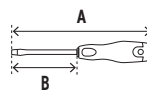

Puntas magnetizadas



Marcado y código de color para fácil identificación de medida y punta

Cumplen la norma: ASME-B107.600

Desarmadores cabinet, mango Comfort Grip PRETUL



Código	Clave	●	Medida A x B	May.	Med. May.	Púb.	NC
21486	DG-1/8X4BP	1/8"	7" x 4"	\$21	\$23	\$25	3
21487	DG-1/8X6BP	1/8"	9" x 6"	\$23	\$26	\$28	3
21488	DG-1/8X8BP	1/8"	11" x 8"	\$25	\$27	\$30	3
21489	DG-3/16X4BP	3/16"	7 7/8" x 4"	\$27	\$30	\$33	3
21490	DG-3/16X6BP	3/16"	9 7/8" x 6"	\$29	\$31	\$35	3
21491	DG-3/16X8BP	3/16"	11 7/8" x 8"	\$35	\$39	\$42	3

Caja 6 / Máster 96 / MM00

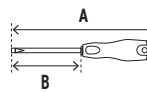

Puntas magnetizadas



Marcado y código de color para fácil identificación de medida y punta

Cumplen la norma: ASME-B107.600

Juego de 8 desarmadores, mango Comfort Grip PRETUL

+	A x B	-	A x B
3/16"	7 7/8" x 4"	3/16"	6 3/4" x 3"
1/4"	8 1/4" x 4"	3/16"	7 7/8" x 4"
1/4"	10 1/4" x 6"	3/16"	9 7/8" x 6"
		1/4"	8 1/4" x 4"
		1/4"	10 1/4" x 6"



Marcado y código de color para fácil identificación de medida y punta

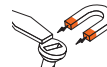

Puntas magnetizadas

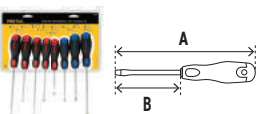

Código	Clave	Mayoreo	Med. May.	Público	NC
20219	JD-8BP	\$187	\$207	\$227	2

Caja 6 / Máster 24 / MM00

Juego de 6 desarmadores, mango Comfort Grip PRETUL

+	A x B	-	A x B
3/16"	7 7/8" x 4"	3/16"	6 3/4" x 3"
1/4"	8 1/4" x 4"	3/16"	9 7/8" x 6"
		1/4"	8 1/4" x 4"
		1/4"	10 1/4" x 6"



Marcado y código de color para fácil identificación de medida y punta



Puntas magnetizadas

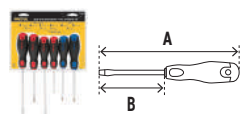

Código	Clave	Mayoreo	Med. May.	Público	NC
20220	JD-6BP	\$147	\$162	\$177	2

Caja 6 / Máster 24 / MM00

Juego de 4 desarmadores, mango Comfort Grip PRETUL

+	A x B	-	A x B
3/16"	7 7/8" x 4"	3/16"	7 7/8" x 4"
1/4"	8 1/4" x 4"	1/4"	8 1/4" x 4"



Marcado y código de color para fácil identificación de medida y punta

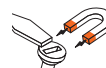

Puntas magnetizadas

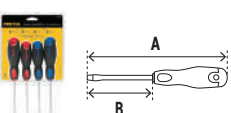

Código	Clave	Mayoreo	Med. May.	Público	NC
20218	JD-4BP	\$99	\$110	\$120	2

Caja 6 / Máster 36 / MM00

Dúos de desarmadores, mango Comfort Grip PRETUL

Clave	+	-
DUO-3/16X4BP	3/16"	3/16"
DUO-1/4X4BP	1/4"	1/4"



Marcado y código de color para fácil identificación de medida y punta



Puntas magnetizadas

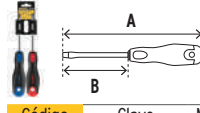

Código	Clave	Medida	Mayoreo	Med. May.	Público	NC
20216	DUO-3/16X4BP	3/16"	\$50	\$56	\$62	3
20215	DUO-1/4X4BP	1/4"	\$59	\$65	\$70	3

Caja 6 / Máster 72 / MM00

Dúo de desarmadores tipo trompo, mango Comfort Grip PRETUL

+	-
1/4"	1/4"

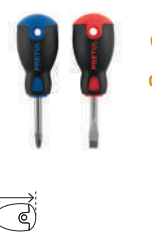

Marcado y código de color para fácil identificación de medida y punta

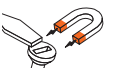

Puntas magnetizadas

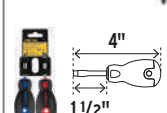

Código	Clave	Mayoreo	Med. May.	Público	NC
20217	JDT-2BP	\$45	\$50	\$55	3

Caja 6 / Máster 240 / MM00

Todos nuestros productos cuentan con garantía. Las cantidades de empaques (cajas o atados) y máster pueden cambiar y serán ajustadas en el sistema de captura de pedidos.

Desarmadores de cruz, mango de PVC **PRETUL**

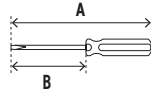

De cruz +

Marcado y código de color para fácil identificación de medida y punta

Código	Clave	+	Medida A x B	Máster	May.	Med. May.	Púb.	NC
28076	DP-1/8X4TP	1/8"	6 1/4" x 4"	96	\$18	\$20	\$22	3
28077	DP-1/8X6TP	1/8"	8 1/4" x 6"	96	\$21	\$23	\$25	3
28078	DP-1/8X8TP	1/8"	10 1/4" x 8"	96	\$22	\$24	\$27	3
21471	DP-3/16X3TP	3/16"	6 1/4" x 3"	96	\$22	\$24	\$27	3
21473*	DP-3/16X4TP	3/16"	7 1/4" x 4"	96	\$26	\$29	\$31	3
21472	DP-3/16X6TP	3/16"	9" x 6"	96	\$27	\$30	\$33	3
21476	DP-1/4X1-1/2TP	1/4"	3 1/4" x 1 1/2"	96	\$21	\$23	\$25	3
21474*	DP-1/4X4TP	1/4"	7 1/2" x 4"	96	\$32	\$34	\$38	3
21477*	DP-1/4X6TP	1/4"	9 3/8" x 6"	96	\$36	\$40	\$44	3
21475	DP-1/4X8TP	1/4"	11 3/8" x 8"	96	\$42	\$46	\$49	3
21470	DP-5/16X6TP	5/16"	9 3/4" x 6"	96	\$52	\$57	\$63	3

Caja 6 / MM 00



Cumplen la norma: ASME-B107.600

Desarmadores planos, mango de PVC **PRETUL**

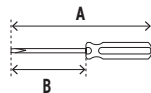

Planos -

Marcado y código de color para fácil identificación de medida y punta

Código	Clave	-	Medida A x B	Máster	May.	Med. May.	Púb.	NC
21456	DR-3/16X3TP	3/16"	6 1/2" x 3"	96	\$22	\$24	\$27	3
21458	DR-3/16X4TP	3/16"	6 7/8" x 4"	96	\$26	\$29	\$31	3
21457	DR-3/16X6TP	3/16"	9 1/8" x 6"	96	\$27	\$30	\$33	3
21461	DR-1/4X1-1/2TP	1/4"	3 1/4" x 1 1/2"	96	\$21	\$23	\$25	3
21459*	DR-1/4X4TP	1/4"	7 1/4" x 4"	96	\$32	\$34	\$38	3
21462*	DR-1/4X6TP	1/4"	9 1/4" x 6"	96	\$36	\$40	\$44	3
21460	DR-1/4X8TP	1/4"	11 3/4" x 8"	96	\$42	\$46	\$49	3
21463	DR-5/16X6TP	5/16"	9 3/4" x 6"	96	\$52	\$57	\$63	3

Caja 6 / MM 00

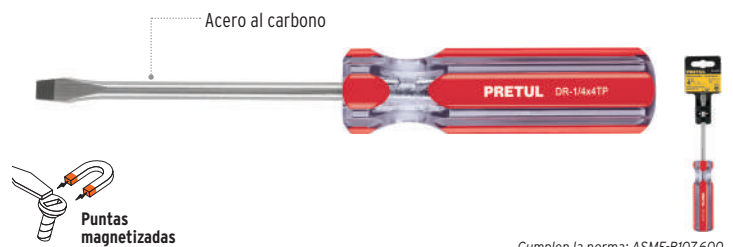

Cumplen la norma: ASME-B107.600

Desarmadores cabinet, mango de PVC **PRETUL**

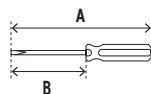

Cabinet -

Marcado y código de color para fácil identificación de medida y punta

Código	Clave	-	Medida A x B	Máster	May.	Med. May.	Púb.	NC
21464	DG-1/8X4TP	1/8"	6 1/4" x 4"	96	\$18	\$20	\$22	3
21465	DG-1/8X6TP	1/8"	8 1/4" x 6"	96	\$21	\$23	\$25	3
21466	DG-1/8X8TP	1/8"	10 1/4" x 8"	96	\$22	\$24	\$27	3
21467	DG-3/16X4TP	3/16"	6 7/8" x 4"	96	\$26	\$29	\$31	3
21468	DG-3/16X6TP	3/16"	8 3/4" x 6"	96	\$27	\$30	\$33	3
21469	DG-3/16X8TP	3/16"	10 7/8" x 8"	96	\$30	\$33	\$36	3

Caja 6 / MM 00



Cumplen la norma: ASME-B107.600

Desarmadores punta torx, mango de PVC **PRETUL**

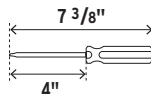

Torx +

Marcado y código de color para fácil identificación de medida y punta

Código	Clave	+	Máster	May.	Med. May.	Público	NC
29982	DT-10P	T-10	96	\$39	\$43	\$47	3
29983	DT-15P	T-15	96	\$39	\$43	\$47	3
29984	DT-20P	T-20	96	\$39	\$43	\$47	3
29985	DT-25P	T-25	96	\$39	\$43	\$47	3
29986	DT-27P	T-27	96	\$39	\$43	\$47	3
29987	DT-30P	T-30	96	\$39	\$43	\$47	3

Caja 6 / MM 00



Cumplen la norma: ASME-B107.600

Desarmadores de caja, mango de PVC **PRETUL**

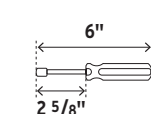

De caja -

Hexágono en la barra, maximiza el torque con llave

Código	Clave	-	Máster	May.	Med. May.	Público	NC
29988	DJ-3/16P	3/16"	96	\$50	\$56	\$62	3
29989	DJ-1/4P	1/4"	96	\$50	\$56	\$62	3
29990	DJ-5/16P	5/16"	96	\$50	\$56	\$62	3
29991	DJ-3/8P	3/8"	96	\$50	\$56	\$62	3
29992	DJ-7/16P	7/16"	96	\$50	\$56	\$62	3
29993	DJ-1/2P	1/2"	96	\$50	\$56	\$62	3

Caja 6 / MM 00



Marcado y código de color para fácil identificación por cada medida y punta

Juego de 8 desarmadores, mango de PVC PRETUL

+	A x B	-	A x B
3/16"	7 1/2" x 4"	3/16"	6 1/2" x 3"
1/4"	7 1/2" x 4"	3/16"	7" x 4"
1/4"	9" x 6"	3/16"	9" x 6"
		1/4"	7 1/2" x 4"
		1/4"	9 1/4" x 6"

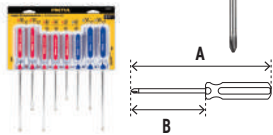

Marcado y código de color para fácil identificación de medida y punta



Acero al carbono

Cumple la norma: ASME-B107.600

Código	Clave	Mayoreo	Medio May.	Público	NC
20213	JD-8TP	\$189	\$208	\$228	2

Caja 6 / Máster 24 / **MM.00**

Juego de 6 desarmadores, mango de PVC PRETUL

+	A x B	-	A x B
3/16"	7 1/2" x 4"	3/16"	6 1/2" x 3"
1/4"	7 1/2" x 4"	3/16"	9" x 6"
		1/4"	7 1/2" x 4"
		1/4"	9 1/4" x 6"

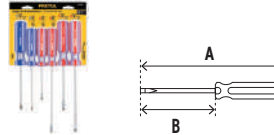

Marcado y código de color para fácil identificación de medida y punta



Acero al carbono

Cumple la norma: ASME-B107.600

Código	Clave	Mayoreo	Medio May.	Público	NC
20214	JD-6TP	\$147	\$162	\$177	2

Caja 6 / Máster 24 / **MM.00**

Juego de 4 desarmadores, mango de PVC PRETUL

+	A x B	-	A x B
3/16"	7" x 4"	3/16"	7" x 4"
1/4"	7 1/2" x 4"	1/4"	7 1/2" x 4"

Marcado y código de color para fácil identificación de medida y punta

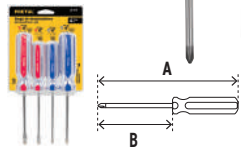

Cumple la norma: ASME-B107.600

Código	Clave	Mayoreo	Medio May.	Público	NC
20212	JD-4TP	\$99	\$110	\$120	2

Caja 6 / Máster 36 / **MM.00**

Dúos de desarmadores, mango de PVC PRETUL

CLAVE	+	A x B	-	A x B
DUO-3/16X4TP	3/16"	7" x 4"	3/16"	7" x 4"
DUO-1/4X4TP	1/4"	7 1/2" x 4"	1/4"	7 1/2" x 4"

Marcado y código de color para fácil identificación de medida y punta

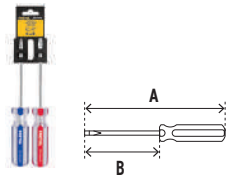

Cumplen la norma: ASME-B107.600

Código	Clave	Medida	Mayoreo	Medio May.	Público	NC
20211	DUO-3/16X4TP	3/16"	\$50	\$56	\$62	3
20210	DUO-1/4X4TP	1/4"	\$62	\$67	\$75	3

Caja 6 / Máster 72 / **MM.00**

Dúo de desarmadores tipo trompo, mango de PVC PRETUL

+	-
1/4"	1/4"

Marcado y código de color para fácil identificación de medida y punta



Las fotos de estos productos no están a escala



Cumple la norma: ASME-B107.600

Código	Clave	Mayoreo	Medio May.	Público	NC
21379	JDT-2TP	\$39	\$43	\$47	3

Caja 12 / Máster 240 / **MM.00**

Juego de 6 desarmadores punta torx, mango de PVC PRETUL Torx

T-10	T-25
T-15	T-27
T-20	T-30

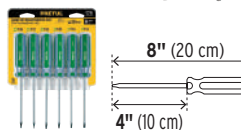

Marcado y código de color para fácil identificación de medida y punta

Código	Clave	Mayoreo	Medio May.	Público	NC
27192	DT-6P	\$195	\$215	\$235	3

Caja 4 / Máster 24 / **MM.00**

Juego de 7 desarmadores de caja, mango de PVC PRETUL De caja

Mangos de diferente color para fácil identificación de medida

3/16"	3/8"
1/4"	7/16"
5/16"	1/2"
11/32"	



Acero al cromo vanadio

Hexágono en la barra que maximiza el torque con llave

Marcado y código de color para fácil identificación de medida y punta

Cumplen la norma: ASME-B107.600

Código	Clave	Mayoreo	Medio May.	Público	NC
21420	DJ-7P	\$259	\$285	\$315	3

Caja 4 / Máster 24 / **MM.00**

Magnetizador / desmagnetizador TRUPER

Para magnetizar y desmagnetizar herramientas y pequeñas piezas de acero

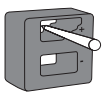

Código	Clave	Mayoreo	Medio May.	Público	NC
14141	MAG-DES	\$59	\$65	\$72	4

Caja 6 / Máster 36 / **MM.00**

Desarmadores de golpe

Acero Cr-V Acero al cromo vanadio 2X más resistente al desgaste que el acero al carbono

Casquillo de acero que transmite el impacto directamente a la barra

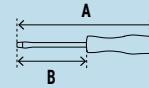

Exceden en promedio un 45% la norma en torque ASME B107.600

Desarmadores de cruz de golpe, barra hexagonal **TRUPER expert**

De cruz +

Código	Clave	+	Medida A x B	Mayoreo	1/2 Mayoreo	Público	NC
14143	GO-3/16X3C	3/16"	6 1/2" x 3"	\$77	\$85	\$93	3
14146	GO-1/4X4C	1/4"	8 1/4" x 4"	\$115	\$127	\$139	3
14149	GO-1/4X6C	1/4"	10 1/4" x 6"	\$125	\$135	\$149	3
14152	GO-5/16X8C	5/16"	12 3/4" x 8"	\$175	\$195	\$215	3
100814	GO-3/8X8C	3/8"	12 3/4" x 8"	\$175	\$195	\$215	3

Caja 6 / Máster 36 / **MM00**



Barra hexagonal que permite el uso con llave para aplicar mayor torque

Mango de acetato 3X más resistente al impacto y solventes que los mangos de PVC

Desarmadores planos de golpe, barra hexagonal **TRUPER expert**

Planos -

Código	Clave	-	Medida A x B	Mayoreo	1/2 Mayoreo	Público	NC
14155	GO-3/16X3P	3/16"	6 1/2" x 3"	\$77	\$85	\$93	3
14158	GO-1/4X4P	1/4"	8 1/4" x 4"	\$115	\$127	\$139	3
14161	GO-1/4X6P	1/4"	9 7/8" x 6"	\$125	\$135	\$149	3
14164	GO-5/16X8P	5/16"	12 3/4" x 8"	\$175	\$195	\$215	3
100813	GO-3/8X10P	3/8"	14 3/4" x 10"	\$175	\$195	\$215	3

Caja 6 / Máster 36 / **MM00**



Desarmadores dieléctricos

Acero Cr-V Acero al cromo vanadio 2X más resistente al desgaste que el acero al carbono

Resisten hasta 1,000 V de c. a.

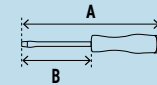

Cumplen la norma en torque: ASME-B107.600

Desarmadores de cruz, dieléctricos **TRUPER**

-Para trabajos con voltajes vivos

Marcado y código de color para fácil identificación de medida y punta

Código	Clave	+	Medida A x B	Mayoreo	1/2 Mayoreo	Público	NC
102240	DP-3/16X3D	3/16"	6 3/4" x 3"	\$45	\$50	\$55	3
102241	DP-1/4X4D	1/4"	8" x 4"	\$63	\$68	\$76	3

Caja 6 / Máster 72 / **MM00**



Mango ergonómico antiderrapante

Orificio para colgar

Desarmadores planos, dieléctricos **TRUPER**

-Para trabajos con voltajes vivos

Marcado y código de color para fácil identificación de medida y punta

Código	Clave	-	Medida A x B	Mayoreo	1/2 Mayoreo	Público	NC
102242	DR-7/32X5D	7/32"	9" x 5"	\$65	\$72	\$79	3
102243	DR-1/4X6D	1/4"	9 7/8" x 6"	\$72	\$79	\$87	3

Caja 6 / Máster 72 / **MM00**



Juego de 6 desarmadores dieléctricos y probador de voltaje **TRUPER**

-Para trabajos con voltajes vivos

+	A x B
3/16"	6 3/4" x 3"
1/4"	8" x 4"

-	A x B
1/8"	7" x 4"
5/32"	7 1/2" x 4"
7/32"	9" x 5"
1/4"	10" x 6"

Probador para circuitos de 100 - 250 V

Mango ergonómico antiderrapante

Desarmadores resisten hasta 1,000 V de c. a.

Acero Cr-V Acero al cromo vanadio 2X más resistente al desgaste que el acero al carbono

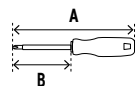

Marcado y código de color para fácil identificación de medida y punta

Desarmadores cumplen la norma: ASME B107.600
Probador de voltaje cumple la norma: **NOM-003-SCFI**

Código	Clave	Mayoreo	1/2 Mayoreo	Público	NC
14196	DTJ-7D	\$415	\$445	\$495	3

Caja 1 / Máster 12 / **MM00**

Juego de 7 desarmadores de golpe, mango ámbar de PVC **PRETUL**

-Para trabajos con voltajes vivos

+	A x B
3/16"	6" x 3"
1/4"	7 1/2" x 4"
5/16"	9 3/4" x 6"

-	A x B
3/16"	6" x 3"
1/4"	7 1/2" x 4"
1/4"	9 3/4" x 6"
5/16"	11 3/4" x 8"

Barra cuadrada que permite el uso de llaves

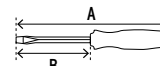

Casquillo de acero que transmite el impacto directamente a la barra

Cumple la norma: ASME-B107.600

Código	Clave	Mayoreo	1/2 Mayoreo	Público	NC
21378	J-DIMP-7	\$204	\$225	\$248	3

Caja 6 / Máster 24 / **MM00**

Desarmadores de joyero, mango ergonómico **TRUPER**

- Maquinado de precisión para un ajuste exacto
- Para electrónica y trabajos de precisión
- Cabeza extra ancha y de giro suave para mayor comodidad

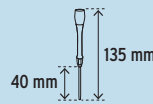

Acero S2
Puntas de acero S2 2X más resistentes al desgaste que las de acero al cromo vanadio



Mango con cabeza giratoria que permite mayor control



Marcado superior para fácil identificación de medida y punta

Juego de 15 desarmadores de joyero, mango ergonómico



DESARMADORES:

- ⊖ 1 Plano 1.8 mm
- + 4 De cruz PH00 a PH1
- ⊕ 8 Torx T1 a T8
- ⊙ 1 Triwing Y000
- ☆ 1 Pentalobe PL1



Código	Clave	Mayoreo	Medio May.	Público	NC
14205	JOY-15	\$225	\$245	\$269	2

Caja 2 / Máster 36 / **MM/00**

Juego de 6 desarmadores de joyero, mango ergonómico



DESARMADORES:

- ⊖ 1 Plano 1.8 mm
- + 2 De cruz PH00 a PH0
- ⊕ 2 Torx T4 y T5
- ⊙ 1 Triwing Y000



Código	Clave	Mayoreo	Medio May.	Público	NC
14202	JOY-6	\$115	\$127	\$139	3

Caja 4 / Máster 36 / **MM/00**

Desarmadores de joyero, mango ergonómico



Código	Clave	Medida	Mayoreo	Medio May.	Público	NC
Plano ⊖						
100667	JOY-P18	1.8 mm	\$20	\$22	\$24	4
De Cruz ⊕						
100668	JOY-C03	PH000	\$20	\$22	\$24	4
100669	JOY-C02	PH00	\$20	\$22	\$24	4
100670	JOY-C0	PH0	\$20	\$22	\$24	4
100680	JOY-C1	PH1	\$20	\$22	\$24	4
Torx ⊕						
100681	JOY-T1	T-1	\$20	\$22	\$24	4
100682	JOY-T2	T-2	\$20	\$22	\$24	4
100690	JOY-T3	T-3	\$20	\$22	\$24	4
100691	JOY-T4	T-4	\$20	\$22	\$24	4
100692	JOY-T5	T-5	\$20	\$22	\$24	4
100693	JOY-T6	T-6	\$20	\$22	\$24	4
100694	JOY-T7	T-7	\$20	\$22	\$24	4
100695	JOY-T8	T-8	\$20	\$22	\$24	4
Triwing ⊙						
100696	JOY-Y03	Y000	\$20	\$22	\$24	4
Pentalobe ☆						
100697	JOY-E1	PL1	\$20	\$22	\$24	4

Caja 6 / Máster 72 / **MM/00**



Juego con 15 desarmadores largos de precisión **TRUPER**

- Para electrónica y trabajos de precisión

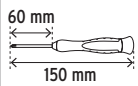

- DESARMADORES:**
- ⊖ 3 Planos 1.5 a 2.5 mm
 - + 3 De cruz PH00 a PH1
 - ⊕ 6 Torx T5 a T10
 - ⊙ 3 Hexagonales 1.5 a 2.5 mm



Acero Cr-V
Puntas de acero al cromo vanadio 2X más resistentes al desgaste que las de acero al carbono

Mango con cabeza giratoria que permite mayor control

Código	Clave	Mayoreo	Medio May.	Público	NC
14157	JOY-15L	\$399	\$439	\$485	2

Caja 2 / Máster 32 / **MM/00**

Juego con 6 desarmadores largos de precisión **TRUPER**

- Para electrónica y trabajos de precisión

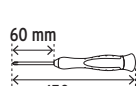

- DESARMADORES:**
- ⊖ 3 Planos 1.5 a 2.5 mm
 - + 3 De cruz PH00 a PH1



Acero Cr-V
Puntas de acero al cromo vanadio 2X más resistentes al desgaste que las de acero al carbono

Mango con cabeza giratoria que permite mayor control

Código	Clave	Mayoreo	Medio May.	Público	NC
14156	JOY-6L	\$175	\$189	\$209	2

Caja 4 / Máster 32 / **MM/00**

Desarmador de precisión 12 en 1 **TRUPER**

- Para ingeniería, electrónica y electrodomésticos

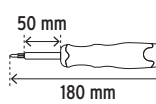

- PUNTAS:**
- ⊖ 1 Plana 2 mm
 - + 3 De cruz PH000 a PH1
 - ⊕ 5 Torx T5 a T9
 - ⊙ 1 Hexagonal 1/6"
 - ⚡ 2 Triwing 2 y 3



Acero Cr-V
Puntas de acero al cromo vanadio 2X más resistentes al desgaste que las de acero al carbono

Código	Clave	Mayoreo	Medio May.	Público	NC
102503	JOY-12	\$90	\$98	\$109	3

Caja 6 / Máster 72 / **MM/00**

Juego con 15 desarmadores de joyero **PRETUL**

- Para electrónica y trabajos de precisión

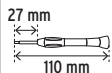

- DESARMADORES:**
- ⊖ 3 Planos 1.4 a 2.4 mm
 - + 3 De cruz PH00 a PH1
 - ⊕ 6 Torx T5 a T10
 - ⊙ 3 Hexagonales 1.5 a 2.5 mm



Mango antideslizante
Puntas de acero al cromo vanadio

Código	Clave	Mayoreo	Medio May.	Público	NC
21383	J-DEJ-15	\$162	\$179	\$195	2

Caja 3 / Máster 36 / **MM/00**

Juego con 6 desarmadores de joyero **PRETUL**

- Para electrónica y trabajos de precisión

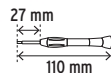

- DESARMADORES:**
- ⊖ 4 Planos 1.4 a 3 mm
 - + 2 De cruz PH0 a PH1



Mango antideslizante
Puntas de acero al cromo vanadio

Código	Clave	Mayoreo	Medio May.	Público	NC
21381	J-DEJ-6	\$59	\$65	\$72	2

Caja 4 / Máster 72 / **MM/00**

Juego con 6 desarmadores de joyero, mango metálico **PRETUL**

- Para electrónica y trabajos de precisión

- DESARMADORES:**
- ⊖ 3 Planos 0.8 a 2 mm
 - + 3 De cruz PH0 a PH2



Puntas de acero al alto carbono
Mango metálico

Código	Clave	Mayoreo	Medio May.	Público	NC
21382	J-DEJ-6P	\$45	\$49	\$55	2

Caja 4 / Máster 36 / **MM/00**

Destornillador de impacto con 4 puntas

TRUPER expert

-Reversible



Para aflojar y apretar tornillos oxidados o demasiado apretados

Fabricado en acero al carbono

Adaptador para puntas cuadro 3/8"

Puntas de acero S2 2X más resistente al desgaste que las de acero al cromo vanadio

CONTENIDO:
-4 Puntas

Incluye estuche

Puntas planas y de cruz exceden la norma: ASME-B107.600

Código	Clave	May.	1/2 May.	Púb. NC
101176	DIMP-3/8X	\$555	\$615	\$665 3

Caja 2 / Máster 8 / MM 00

Desarmador tipo matraca con 42 puntas y 14 dados

-100% Mayor resistencia al torque (18 lb-ft)



Dados de acero al cromo

CONTENIDO:
-42 Puntas
-14 Dados de caja
-1 Extensión flexible
-1 Desarmador tipo matraca

Acero Cr-V Puntas de acero al cromo vanadio

Puntas planas y de cruz exceden la norma: ASME-B107.600

Código	Clave	May.	1/2 May.	Púb. NC
18220	JDM-58	\$309	\$339	\$375 2

Caja 3 / Máster 24 / MM 00

Desarmador tipo matraca con 18 puntas y 6 dados

100% Mayor resistencia al torque (18 lb-ft)



Estuche para cinturón

CONTENIDO:
-18 Puntas
-6 Dados de caja
-1 Desarmador tipo matraca

Acero Cr-V Puntas de acero al cromo vanadio

Puntas planas y de cruz exceden la norma: ASME-B107.600

Código	Clave	May.	1/2 May.	Púb. NC
18219	JDM-26	\$295	\$325	\$355 2

Caja 3 / Máster 24 / MM 00

Desarmador tipo matraca con 17 puntas y 7 dados

-100% Mayor resistencia al torque (18 lb-ft)

CONTENIDO:

- 17 Puntas
- 7 Dados de caja
- 1 Desarmador tipo matraca

Acero Cr-V Puntas de acero al cromo vanadio

Puntas planas y de cruz exceden la norma: ASME-B107.600

Código	Clave	May.	1/2 May.	Púb. NC
18222	JDM-24	\$190	\$209	\$229 2

Caja 3 / Máster 36 / MM 00

Desarmador con 33 puntas



CONTENIDO:
-33 Puntas
-1 Desarmador

Acero Cr-V Puntas de acero al cromo vanadio

Puntas planas y de cruz exceden la norma: ASME-B107.600

Código	Clave	May.	1/2 May.	Púb. NC
13595	DMP-33	\$139	\$149	\$165 2

Caja 4 / Máster 24 / MM 00

Desarmador con 2 puntas dobles y barra con 2 cajas hexagonales

-Funciones: 6

CONTENIDO:
-4 Puntas
-2 Cajas hexagonales
-1 Desarmador

Acero Cr-V Puntas de acero al cromo vanadio

Puntas planas y de cruz exceden la norma: ASME-B107.600

Código	Clave	May.	1/2 May.	Púb. NC
14200	DT-4	\$83	\$92	\$99 2

Caja 6 / Máster 36 / MM 00

Desarmador tipo trompo con matraca y 36 puntas

CONTENIDO:

- 36 Puntas
- 1 Desarmador tipo trompo

Acero Cr-V Puntas de acero al cromo vanadio

Puntas planas y de cruz exceden la norma: ASME-B107.600

Código	Clave	May.	1/2 May.	Púb. NC
17845	DTR0M-37	\$190	\$209	\$229 2

Caja 6 / Máster 36 / MM 00

Desarmadores tipo trompo con matraca y 6 puntas dobles

CONTENIDO:

- 12 Puntas
- 1 Desarmador tipo trompo

Acero Cr-V Puntas de acero al cromo vanadio

Puntas planas y de cruz exceden la norma: ASME-B107.600

Código	Clave	Caja	May.	1/2 May.	Púb. NC
10494	DTR0M-12B	6	\$83	\$92	\$99 2

Máster 48 / MM 00

Desarmador tipo trompo con 7 puntas

CONTENIDO:
-7 Puntas
-1 Desarmador tipo trompo

Acero Cr-V Puntas de acero al cromo vanadio

Puntas planas y de cruz exceden la norma: ASME-B107.600

Código	Clave	May.	1/2 May.	Púb. NC
10751	DTR0M-7	\$65	\$72	\$79 2

Caja 6 / Máster 48 / MM 00

Desarmador tipo matraca con 35 puntas y 18 dados

-Resistencia de 11 lb-ft de torque

CONTENIDO:

- 35 Puntas
- 18 Dados
- 2 Adaptadores
- 1 Desarmador tipo matraca
- 5 Organizadores

Acero Cr-V Puntas de acero al cromo vanadio

Código	Clave	May.	1/2 May.	Púb. NC
22976	AUTO-61	\$269	\$295	\$325 2

Caja 6 / Máster 24 / MM 00

Desarmador tipo matraca con 6 puntas y 7 dados

-Resistencia de 11 lb-ft de torque

CONTENIDO:

- 6 Puntas
- 7 Dados de caja
- 1 Desarmador tipo matraca
- 2 Organizadores

Acero Cr-V Puntas de acero al cromo vanadio

Código	Clave	May.	1/2 May.	Púb. NC
22974	DES-14P	\$145	\$159	\$175 2

Caja 6 / Máster 24 / MM 00

Desarmador con 6 puntas

CONTENIDO:
-6 Puntas
-1 Desarmador
-1 Organizador

Acero Cr-V Puntas de acero al cromo vanadio

Código	Clave	May.	1/2 May.	Púb. NC
21372	DES-6P	\$70	\$77	\$85 2

Caja 6 / Máster 60 / MM 00

Desarmador de precisión con 56 puntas

TRUPER expert

-Para electrónica y trabajos de precisión

Acero S2
Puntas de acero S2, máxima resistencia y durabilidad

CONTENIDO:

- 56 Puntas
- 1 Mango

Mango de aluminio



NUEVO

No disponible hasta el mes de introducción

2 Cavidades para magnetizar y desmagnetizar puntas

Estuche con cierre magnético

Cabeza giratoria

Código	Clave	Mayoreo	Medio May.	Público	NC
103794	JOY-57X	\$235	\$259	\$285	2

Caja 4 / Máster 24 / MM00



Desarmador de precisión con 106 piezas TRUPER

-Para electrónica y trabajos de precisión

Acero Cr-V
Puntas de acero al cromo vanadio

Portapuntas magnético

CONTENIDO:

- 93 Puntas
- 9 Dados
- 2 Extensiones magnéticas
- 1 Pinza
- 1 Anillo magnético
- 1 Mango



Extensión con 5 niveles de ajuste

Mango Comfort Grip

Extensión flexible para lugares de difícil acceso

Estuche con cierre magnético

Cabeza giratoria

Código	Clave	Mayoreo	Medio May.	Público	NC
102398	JOY-106	\$389	\$429	\$470	2

Caja 2 / Máster 24 / MM00



Desarmador de precisión con 57 piezas

TRUPER

-Para electrónica y trabajos de precisión

Acero Cr-V
Puntas de acero al cromo vanadio

CONTENIDO:

- 48 Puntas
- 6 Dados
- 2 Extensiones magnéticas
- 1 Adaptador para taladro
- 1 Mango



Portapuntas magnético

Extensión con 5 niveles de ajuste

Mango Comfort Grip

Extensión flexible para lugares de difícil acceso

Cabeza giratoria

Código	Clave	Mayoreo	Medio May.	Público	NC
102396	JOY-57	\$239	\$262	\$289	2

Caja 4 / Máster 24 / MM00



Desarmador de joyero con 42 puntas TRUPER

-Para electrónica y trabajos de precisión

Acero Cr-V
Puntas de acero al cromo vanadio

CONTENIDO:

- 42 Puntas
- 1 Mango



Portapuntas magnético

Mango de aluminio

Nueva imagen

Disponible a partir del 2o. trimestre 2025

Mango Comfort Grip

Cabeza giratoria

Código	Clave	Mayoreo	Medio May.	Público	NC
14163	JOY-43	\$209	\$229	\$255	2

Caja 2 / Máster 30 / MM00



Desarmador de joyero con 30 puntas y extensión TRUPER

-Para electrónica y trabajos de precisión

Acero Cr-V
Puntas de acero al cromo vanadio

CONTENIDO:

- 30 Puntas
- 1 Mango
- 1 Extensión



Extensión rígida

Cabeza giratoria

Portapuntas magnético

Mango Comfort Grip

Código	Clave	May.	Med. May.	Púb.	NC
14162	JOY-32	\$145	\$159	\$175	3

Caja 3 / Máster 30 / MM00



Desarmador de joyero con 28 puntas TRUPER

-Para electrónica y trabajos de precisión

Acero Cr-V
Puntas de acero al cromo vanadio

CONTENIDO:

- 28 Puntas
- 1 Mango



Cabeza giratoria

Portapuntas magnético

Mango Comfort Grip

Código	Clave	May.	Med. May.	Púb.	NC
14160	JOY-29	\$129	\$139	\$155	3

Caja 4 / Máster 32 / MM00



Desarmador de joyero con 16 puntas TRUPER

-Para electrónica y trabajos de precisión

Acero Cr-V
Puntas de acero al cromo vanadio

CONTENIDO:

- 16 Puntas
- 1 Mango



Cabeza giratoria

Portapuntas magnético

Mango Comfort Grip

Código	Clave	May.	Med. May.	Púb.	NC
14159	JOY-17	\$103	\$113	\$125	3

Caja 4 / Máster 32 / MM00



Juego para reparación de electrónica, 77 piezas TRUPER

-Para dispositivos inteligentes y de electrónica

Acero Cr-V
Puntas de acero al cromo vanadio

CONTENIDO:

- 61 Puntas
- 1 Magnetizador
- 1 Mango
- 1 Llave para SIM
- 1 Ventosa para panel
- 8 Dados
- 3 Espátulas
- 1 Pinza curva



Cabeza giratoria

Mango Comfort Grip



Código	Clave	Mayoreo	Medio May.	Público	NC
100373	JGO-TEL-77	\$295	\$325	\$355	2

Caja 3 / Máster 30 / MM00

Juego para reparación de electrónica, 32 piezas TRUPER

-Para dispositivos inteligentes y de electrónica

Acero Cr-V
Puntas de acero al cromo vanadio

CONTENIDO:

- 24 Puntas
- 1 Mango
- 2 Espátulas plásticas
- 1 Espátula triangular
- 1 Ventosa para panel
- 1 Llave para SIM
- 1 Extensión para punta
- 1 Pinza curva



Mango ligero de aluminio

Cabeza giratoria

Portapuntas magnético



Código	Clave	Mayoreo	Medio May.	Público	NC
17762	JGO-TEL-32	\$235	\$259	\$285	2

Caja 3 / Máster 30 / MM00

Destapacaños TRUPER

- Guía de acero al carbono con embobinado compacto que evita deformaciones por torsión y facilita el desplazamiento
- Seguro de liberación rápida



Mango cubierto de TPR antiderrapante

Para taladro 7.6 m
Zanco hexagonal de 1/4" para uso con taladro

Código:	12280	12279
Clave:	DECA-25X	DECA-25
Ø Tuberías hasta:	2" (50 mm)	2" (50 mm)
Mayoreo:	\$475 NC 3	\$365 NC 3
Medio May.:	\$515	\$405
Público:	\$575	\$445
Caja / Máster:	1 / 4 / MM 00	1 / 4 / MM 00

Destapacaños PRETUL

- Guía de acero al carbono
- Para tuberías domésticas



Código:	22881	22880
Clave:	DECA-25P	DECA-15P
Ø Tuberías hasta:	1 1/2" (38 mm)	1 1/2" (38 mm)
Mayoreo:	\$259 NC 3	\$175 NC 3
Medio May.:	\$285	\$195
Público:	\$315	\$215
Caja / Máster:	4 / 12 / MM 00	4 / 12 / MM 00

Destapacaños tipo barreno, de manivela TRUPER

- Guía de acero al carbono

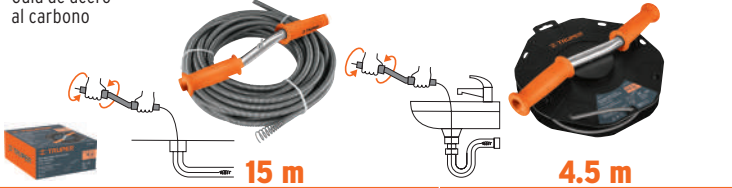

DECAB-45 con carrete para fácil transporte y almacenamiento

Código:	15150	15149
Clave:	DECAB-150	DECAB-45
Ø Tuberías hasta:	5" (125 mm)	2" (50 mm)
Guía:	Acero al carbono	Acero al carbono
Mayoreo:	\$945 NC 3	\$215 NC 3
Medio May.:	\$1,035	\$235
Público:	\$1,135	\$259
Caja / Máster:	1 / 3 / MM 00	3 / 12 / MM 00

Destapacaños PRETUL

- Para tuberías domésticas



Código:	22882
Clave:	DECA-6P
Ø Tuberías hasta:	1 1/2" (38 mm)
Guía:	Acero galvanizado
Mayoreo:	\$77 NC 3
Medio May.:	\$85
Público:	\$93
Caja / Máster:	5 / 100 / MM 00

Juego de 2 destapacaños, 50 cm PRETUL

- Ideales para remover cabello
- Flexibles y resistentes a la corrosión
- Precio por 2 piezas



Código	Clave	Ø Tuberías hasta:	May.	Medio May.	Público	NC
28150	DECA-2P	1 1/2" (38 mm)	\$23	\$26	\$28	3

Caja 10 / Máster 40 / **MM 00**

Dobladores hidráulicos para tubo TRUPER

- Para trabajo pesado en tubos hidráulicos de gas y conduit
- Dados de hierro nodular para mayor resistencia



Código:	12884	12883
Clave:	DTH-16	DTH-12
Capacidad tubo:	1/2" a 3" hasta cédula 40	1/2" a 2" hasta cédula 30
Dados incluidos:	1/2", 3/4", 1", 1 1/4", 1 1/2", 2", 2 1/2", 3"	1/2", 3/4", 1", 1 1/4", 1 1/2", 2"
Altura ajustable:	35 a 60 cm (14" a 24")	
Dimensiones:	L 30 x F 18 x A 73 cm	L 27 x F 16 x A 61 cm
Mayoreo:	\$7,850 NC 2	\$5,150 NC 2
Medio May.:	\$8,650	\$5,650
Público:	\$9,550	\$6,150
Caja:	1 / MM 00	

Para mejores resultados en tubos delgados o ángulos cerrados, se recomienda llenar por completo el interior del tubo con arena fina y seca, sellando los extremos

Dobladores de tubo conduit TRUPER

- Cuerpo robusto
- Fundidos en hierro dúctil
- Medidas en alto relieve para alinear de forma rápida y fácil

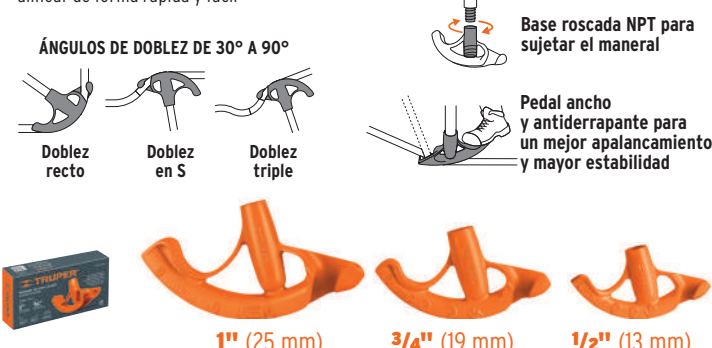

Código:	12847	12846	12845
Clave:	DOTU-75100	DOTU-5075	DOTU-50
Para maneral diámetro:	35 mm		
Capacidad pared delgada:	1"	3/4"	1/2"
Capacidad pared gruesa:	3/4"	1/2"	N/A
Mayoreo:	\$695 NC 3	\$419 NC 3	\$245 NC 3
Medio May.:	\$765	\$459	\$269
Público:	\$835	\$499	\$299
Caja / Máster:	1 / 6 / MM 00		



Para mejores resultados en tubos delgados o ángulos cerrados, se recomienda llenar por completo el interior del tubo con arena fina y seca, sellando los extremos

Base roscada NPT para sujetar el maneral
Pedal ancho y antiderrapante para un mejor apalancamiento y mayor estabilidad

Diablos plegables

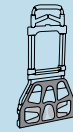

Ligeros y compactos para su fácil transportación y almacenamiento

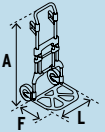

TRUPER expert



Aluminio

TRUPER



Aluminio

PRETUL



Aluminio / acero

Acero

Código:	14090	103199	103198	24127	26029
Clave:	DIA-200AX	DIA-170	DIA-120	DIA-100P	DIA-60P
Capacidad de carga:	200 kg	170 kg	120 kg	100 kg	60 kg
Dimensiones (A x F x L):	131 x 42 x 59 cm	115 x 35 x 49 cm*	107 x 35 x 49 cm*	100 x 27 x 39 cm	96 x 23 x 38 cm
Dimensiones plegado (A x F x L):	110 x 9 x 59 cm	91 x 6 x 49 cm	83 x 6 x 49 cm	63 x 6 x 39 cm	68 x 5 x 38 cm
Peso:	10 kg	6 kg	5 kg	3 kg	3 kg
Ø Rueda:	8" (20 cm)	7" (18 cm)	7" (18 cm)	5" (13 cm)	4" (10 cm)
Mayoreo:	\$2,695 NC 2	\$1,225 NC 2	\$1,115 NC 2	\$675 NC 2	\$595 NC 2
1/2 Mayoreo:	\$2,950	\$1,350	\$1,215	\$745	\$655
Público:	\$3,250	\$1,485	\$1,350	\$815	\$715
Caja / Máster:	1 / NA / MM 0	1 / 3 / MM 0	1 / 3 / MM 0	1 / 4 / MM 0	1 / 4 / MM 0

Diablos de aluminio **TRUPER**

- Cuerpo robusto de aluminio 30% más ligero que su equivalente en acero
- Resistentes a la corrosión
- Mangos ergonómicos recubiertos



Ruedas imponchables



2 baleros



Eje lateral con tubo

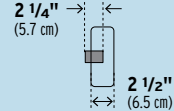
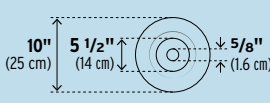

Ruedas
Ver en página 139 >>



- **3 en 1:** se convierte fácilmente de posición vertical a horizontal sin uso de herramientas o tornillos
- Fácil de maniobrar
- Rodajas 4" (10 cm)

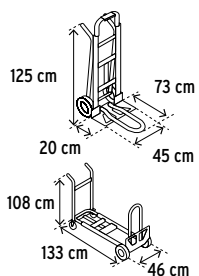

Rodajas 360° de poliuretano



Base abatible



Asistido (45° de inclinación)



Plataforma



NUEVO

Código:	16188	103575
Clave:	DIA-350A3	DIA-250AE
Capacidad máxima:	350 kg (plataforma) 250 kg sobre 2 ruedas y asistido	250 kg
Peso:	20 kg	12 kg
Ruedas:	Imponchables de poliuretano	Imponchables de poliuretano
Mayoreo:	\$4,450 NC 2	\$3,295 NC 2
1/2 Mayoreo:	\$4,950	\$3,650
Público:	\$5,450	\$3,995
Caja:	1 / MM 1	1 / MM 1

Todos nuestros productos cuentan con garantía. Las cantidades de empaques (cajas o atados) y máster pueden cambiar y serán ajustadas en el sistema de captura de pedidos.

*Información actualizada en catálogo digital vs. impreso.

Diablos de carga, ruedas imponchables de hule sólido **PRETUL**

- Soleras de acero
- 3 Refuerzos en plataforma
- Tubo de acero cédula 30
- Ruedas de máxima durabilidad

Nuevo diseño de ruedas

Disponible a partir del 2o. trimestre 2025

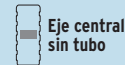
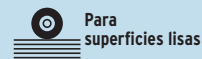
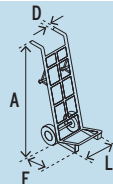

Código:	44479	44478	44477	44476	44475
Clave:	DIA-450	DIA-400	DIA-300	DIA-200	DIA-100
Capacidad de carga diablo:	450 kg (992 lb)	400 kg (882 lb)	300 kg (661 lb)	200 kg (441 lb)	100 kg (220 lb)
Dimensiones:	L 44 x F 39 x A 140 cm		L 44 x F 32 x A 130 cm	L 44 x F 38 x A 110 cm	
Diámetro tubo (D):	1 1/4" (32 mm)		1" (25 mm)	1" (25 mm)	
Peso:	21 kg	19 kg	16 kg	13 kg	9 kg
Ø Rueda (A) x Pisada (P):	9" (225 mm) x 2 1/4" (55 mm)		8" (200 mm) x 2 1/4" (55 mm)	7" (175 mm) x 1 3/4" (45 mm)	6" (150 mm) x 1 1/2" (40 mm)
Largo eje (E) / Ø Rin (R):	1 1/4" (32 mm) / 4 1/4" (110 mm)		1 1/4" (32 mm) / 4 1/4" (110 mm)	1 1/4" (32 mm) / 4" (100 mm)	
Ruedas compatibles:	RD-102, RD-92, RD-82		RD-92, RD-82, RD-72, RD-62	RD-71, RD-61, RD-51	RD-71, RD-61, RD-51, RD-41
Mayoreo:	\$2,150 NC 2	\$1,895 NC 2	\$1,715 NC 2	\$1,425 NC 2	\$1,115 NC 2
Medio May.:	\$2,350	\$2,095	\$1,885	\$1,575	\$1,215
Público:	\$2,595	\$2,295	\$2,075	\$1,725	\$1,350
Caja:	1 / MM 1			1 / MM 1	

Diablos de carga, asa tipo "D" **PRETUL**

- Capacidad de carga: 370 kg (816 lb)
- Asa multiagarre para fácil operación
- Cuerpo y plataforma de acero de alta resistencia
- 3 Refuerzos en plataforma

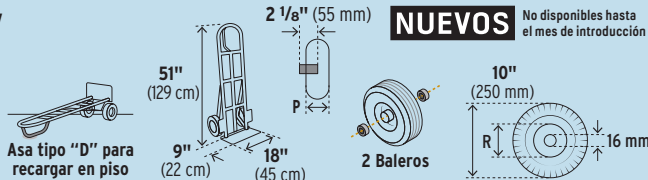

NUEVOS

No disponibles hasta el mes de introducción



Código:	29943	29944	29945
Clave:	DIA-370DH	DIA-370DN	DIA-370DX
Peso:	13 kg	11 kg	12 kg
Ø Rueda x Pisada (P):	10" (250 mm) x 2 3/8" (60 mm)	10" (250 mm) x 3 1/4" (80 mm)	10" (250 mm) x 3 1/4" (80 mm)
Ø Rin (R):	5 1/2" (140 mm)	4 3/4" (120 mm)	4 3/4" (120 mm)
Ruedas compatibles:	RD-102	LLN-10L	LLX-10L
Mayoreo:	\$1,135 NC 2	\$1,155 NC 2	\$1,385 NC 2
Medio May.:	\$1,245	\$1,265	\$1,515
Público:	\$1,365	\$1,385	\$1,650
Caja:	1 / MM 1	1 / MM 1	1 / MM 1

Carros de carga plegables tipo plataforma **PRETUL**

- Mango tubular de acero de 1" (25 mm)
- Ruedas de poliuretano resistentes a la abrasión, químicos y golpes, para superficies lisas



DIA-150P	Capacidad de carga: 150 kg (330 lb)
DIA-300P	Capacidad de carga: 300 kg (661 lb)



Código	Clave	Peso	May.	Med. May.	Púb.	NC
48595	DIA-150P	7 kg	\$1,025	\$1,125	\$1,245	2
49907	DIA-300P	13 kg	\$1,785	\$1,950	\$2,150	2

Caja 1 / MM 0

Diablos-plataforma, ruedas neumáticas **PRETUL**

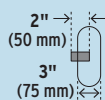
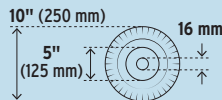

Diablo-plataforma convertible 3 en 1

- Capacidad de carga: **Plataforma 270 kg / Diablo 150 kg (330 lb)**
- Diámetro tubo lateral: 1" (25 mm)
- Maneral de tubo de acero: calibre 18
- Tubos laterales de acero: calibre 18
- Rodajas de poliuretano

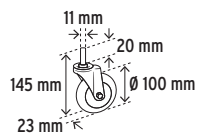

Producto mejorado
Ahora con rodajas fabricadas en PU, más resistentes que las de PVC

Código	Clave	Peso	Mayoreo	1/2 Mayoreo	Público	NC
26079	DIA-270P3	23 kg	\$1,975	\$2,175	\$2,395	2

Caja 1 / MM 1

Diablo-plataforma 2 posiciones

- Capacidad de carga: **Plataforma 385 kg / Diablo 200 kg (440 lb)**
- Soportes traseros que facilitan subir y bajar escaleras
- Maneral cuadrado para mayor comodidad
- Diámetro tubo lateral: 1 1/4" (32 mm)
- Maneral de tubo de acero: calibre 19
- Tubos laterales de acero: calibre 18
- Rodajas de polipropileno

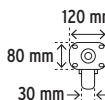

Código	Clave	Peso	Mayoreo	1/2 Mayoreo	Público	NC
42710	DIA-385P	13 kg	\$1,495	\$1,650	\$1,815	2

Caja 1 / MM 1

Ruedas de poliuretano **TRUPER**

- Imponchables que ofrecen una rodada más suave que las ruedas de hule sólido
- No rayan el piso

Nuevo diseño
Disponible a partir del 3er. trimestre 2025



Ruedas neumáticas **TRUPER**

- Más ligeras y con rodada más suave que las ruedas de hule sólido

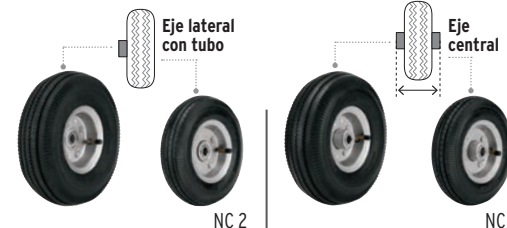

Rueda de hule sólido para diablo de aluminio **DIA-300A TRUPER**



Código:	45911	45910	45909	49016	45902	45901	45904	45903	15727
Clave:	LLX-10L	LLX-8L	LLX-10C	LLX-8C	LLN-10L	LLN-8L	LLN-10C	LLN-8C	LLH-10L
Carga máxima:	120 kg	75 kg	120 kg	75 kg	135 kg	80 kg	135 kg	80 kg	150 kg
Ø Rueda (A):	10" (250 mm)	8" (200 mm)	10" (250 mm)	8" (200 mm)	10" (250 mm)	8" (200 mm)	10" (250 mm)	8" (200 mm)	10" (250 mm)
Pisada (P):	3 1/4" (80 mm)	2 1/4" (55 mm)	3 1/4" (80 mm)	2 1/4" (55 mm)	3" (75 mm)	2 1/4" (55 mm)	3" (75 mm)	2 1/4" (55 mm)	2 1/4" (55 mm)
Largo eje (E):	2 1/4" (55 mm)	1 3/4" (45 mm)	2 3/4" (70 mm)	1 3/4" (45 mm)	2 1/4" (55 mm)	2" (50 mm)	2 1/4" (55 mm)	2" (50 mm)	2 1/4" (55 mm)
Ø Rin (R):	4 3/4" (120 mm)	5" (125 mm)	4 3/4" (120 mm)	5" (125 mm)	5" (125 mm)	5" (125 mm)	5" (125 mm)	5" (125 mm)	5 1/2" (140 mm)
Mayoreo:	\$345	\$235	\$345	\$235	\$209	\$175	\$209	\$175	\$269
1/2 Mayoreo:	\$375	\$259	\$375	\$259	\$229	\$189	\$229	\$189	\$295
Público:	\$415	\$285	\$415	\$285	\$255	\$209	\$255	\$209	\$325
Caja / Máster:	2 / 10 / MM 0		2 / 10 / MM 0		2 / 10 / MM 0		2 / 10 / MM 0		2 / 10 / MM 0

Ruedas neumáticas y cámaras sin ruedas **TRUPER**



Código	Clave	Ø	Compatible con	May.	1/2 Mayoreo	Púb. NC
45907	N8	8" (200 mm)	LLN-8L LLN-8C	\$89	\$99	\$109 2
45908	N10	10" (250 mm)	LLN-10L LLN-10C	\$115	\$125	\$139 2

Código	Clave	Ø	Compatible con	May.	1/2 Mayoreo	Púb. NC
45905	CM-8	8" (200 mm)	LLN-8L LLN-8C	\$55	\$59	\$65 2
45906	CM-10	10" (250 mm)	LLN-10L LLN-10C	\$59	\$65	\$72 2

Caja 6 / Máster 12 / MM 0

Ruedas para diablo **PRETUL**

- Tipo tractor con rin de lámina
- Compatibles con diablos PRETUL y de otras marcas del mercado



Código:	45035	45487	45485	45483	45480	45482	45481	45478	45476
Clave:	RD-102	RD-92	RD-82	RD-72	RD-62	RD-71	RD-61	RD-51	RD-41
Carga máxima:	130 kg	120 kg	110 kg	95 kg	85 kg	70 kg	60 kg	50 kg	45 kg
Ø Rueda (A):	10" (254 mm)	9" (229 mm)	8" (203 mm)	7" (178 mm)	6" (152 mm)	7" (178 mm)	6" (152 mm)	5" (127 mm)	4 1/2" (114 mm)
Pisada (P):	2 3/8" (59 mm)		2" (50 mm)	2 1/8" (53 mm)		1 9/16" (40 mm)		1 3/8" (35 mm)	
Largo eje (E):	1 1/4" (32 mm)			3/4" (19 mm)			3 1/2" (90 mm)		
Ø Rin (R):	6 1/2" (165 mm)	6" (150 mm)	5" (127 mm)	4 3/8" (110 mm)		4 3/8" (110 mm)		3 1/2" (90 mm)	
Para:	DIA-400, DIA-450		DIA-300, DIA-400, DIA-450		DIA-300		DIA-100, DIA-200		DIA-100
Mayoreo:	\$209	\$179	\$167	\$139	\$129	\$104	\$89	\$79	\$75
1/2 Mayoreo:	\$229	\$195	\$185	\$149	\$142	\$115	\$99	\$85	\$82
Público:	\$255	\$215	\$199	\$165	\$158	\$127	\$109	\$95	\$89
Caja / Máster:	4 / NA / MM 0		4 / 8 / MM 0		4 / 12 / MM 0		4 / 16 / MM 0		

■ Producto discontinuado

Todos nuestros productos cuentan con garantía. Las cantidades de empaques (cajas o atados) y máster pueden cambiar y serán ajustadas en el sistema de captura de pedidos.

RIN CONTINUO

Cortes limpios, excelente acabado sin despostillar

Corte: Extrafino



Sección abrasiva

Discos de diamante **rin continuo**, acabado fino

DID-1100 para cortadora de mesa

TRUPER



PRETUL

No despostillan



Código:	12970	12978	11579	12977*	11578*	21000	21009*	21001
Clave:	DID-1100	DID-190	DID-170	DID-145	DID-140	DID-170P	DID-145P	DID-140P
Diámetro:	10" (25 cm)	9" (23 cm)	7" (18 cm)	4 1/2" (11 cm)	4" (10 cm)	7" (18 cm)	4 1/2" (11 cm)	4" (10 cm)
Eje:	1"		7/8"				7/8"	
Velocidad máxima:	4,500 rpm	6,700 rpm	8,600 rpm	13,300 rpm	14,500 rpm	8,400 rpm	13,300 rpm	14,500 rpm
Espesor:	2.2 mm	2.2 mm		1.6 mm		2.5 mm	2 mm	
Sección abrasiva:	10 mm	7.5 mm	6.5 mm	5 mm		5.7 mm	5.4 mm	
Reductores:	1" - 5/8"		7/8" - 5/8"	7/8" - 3/4"			7/8" - 5/8"	7/8" - 3/4"
Mayoreo:	\$645 NC 3	\$455 NC 3	\$355 NC 3	\$149 NC 3	\$135 NC 3	\$215 NC 3	\$85 NC 3	\$72 NC 3
1/2 Mayoreo:	\$705	\$505	\$395	\$165	\$149	\$235	\$93	\$79
Público:	\$775	\$555	\$435	\$179	\$165	\$259	\$102	\$87
Caja / Máster:	2 / 10 / MM 00			4 / 40 / MM 00		2 / 10 / MM 00		4 / 40 / MM 00

RIN SEGMENTADO

Máxima velocidad de corte Alto rendimiento

Corte: Rápido



Sección abrasiva

Discos de diamante **rin segmentado**, cortes rápidos

No se recomiendan para loseta o mármol

TRUPER



NUEVO No disponible hasta el mes de introducción

DID-350 para ranuradora de concreto pág. 250

PRETUL



Código:	12976	11580	103789	11582*	11581	27033	27032*	27031
Clave:	DID-390	DID-370	DID-350	DID-345	DID-340	DID-370P	DID-345P	DID-340P
Diámetro:	9" (23 cm)	7" (18 cm)	5" (13 cm)	4 1/2" (11 cm)	4" (10 cm)	7" (18 cm)	4 1/2" (11 cm)	4" (10 cm)
Eje:			7/8"				7/8"	
Velocidad máxima:	6,700 rpm	8,600 rpm	12,000 rpm	13,300 rpm	14,500 rpm	8,400 rpm	13,300 rpm	14,500 rpm
Espesor:	2.7 mm	2.5 mm	2 mm	2.1 mm		2.5 mm	2.1 mm	
Sección abrasiva:	7.2 mm	7.2 mm	13 mm	10 mm		7.2 mm	7 mm	
Reductores:	7/8" - 5/8"	7/8" - 3/4"	N/A	7/8" - 5/8"	7/8" - 3/4"		7/8" - 5/8"	7/8" - 3/4"
Mayoreo:	\$455 NC 3	\$355 NC 3	\$255 NC 3	\$149 NC 3	\$135 NC 3	\$215 NC 3	\$85 NC 3	\$72 NC 3
1/2 Mayoreo:	\$505	\$395	\$279	\$165	\$149	\$235	\$93	\$79
Público:	\$555	\$435	\$305	\$179	\$165	\$259	\$102	\$87
Caja / Máster:	2 / 10 / MM 00		2 / 10 / MM 00	4 / 40 / MM 00	2 / 10 / MM 00	2 / 10 / MM 00		4 / 40 / MM 00

RIN TURBO

Cortes con óptimo acabado a gran velocidad

Corte: Fino



Sección abrasiva

Discos de diamante **rin turbo**, usos generales

- Sistema de enfriamiento y reducción de ruido

TRUPER



PRETUL

No despostillan



Código:	12982	12981	12980*	12979	27018	27017*	27016
Clave:	DID-290	DID-270	DID-245	DID-240	DID-270P	DID-245P	DID-240P
Diámetro:	9" (23 cm)	7" (18 cm)	4 1/2" (11 cm)	4" (10 cm)	7" (18 cm)	4 1/2" (11 cm)	4" (10 cm)
Eje:			7/8"			7/8"	
Velocidad máxima:	6,700 rpm	8,600 rpm	13,300 rpm	14,500 rpm	8,400 rpm	13,300 rpm	14,500 rpm
Espesor:	3 mm	2.8 mm		2.2 mm	2.8 mm		2.2 mm
Sección abrasiva:			7 mm			7.5 mm	
Reductores:		7/8" - 5/8"	7/8" - 3/4"		7/8" - 5/8"	7/8" - 3/4"	
Mayoreo:	\$455 NC 3	\$355 NC 3	\$149 NC 3	\$135 NC 3	\$215 NC 3	\$85 NC 3	\$72 NC 3
1/2 Mayoreo:	\$505	\$395	\$165	\$149	\$235	\$93	\$79
Público:	\$555	\$435	\$179	\$165	\$259	\$102	\$87
Caja / Máster:	2 / 10 / MM 00		4 / 40 / MM 00	2 / 10 / MM 00	2 / 10 / MM 00		4 / 40 / MM 00

PORCELANATO

Mayor durabilidad en materiales duros, excelente acabado sin despostillar

Corte: Extrafino

Sección abrasiva

Discos de diamante, corte de piso de porcelanato TRUPER

Incluye reductores: 7/8" - 5/8" 7/8" - 3/4"

80% mayor durabilidad que los discos de rin continuo



Las fotos de estos productos no están a escala



Para cortes precisos y limpios a 45°

Código:	15198	15196*	15194
Clave:	DID-570	DID-545	DID-540
Diámetro:	7" (18 cm)	4 1/2" (11 cm)	4" (10 cm)
Eje:	Ø 7/8" / \diamond 13/16"	7/8"	7/8"
Velocidad máxima:	8,500 rpm	13,200 rpm	15,200 rpm
Espesor:	2 mm	1.6 mm	1.6 mm
Sección abrasiva:	10 mm	10 mm	10 mm
Mayoreo:	\$445 NC 3	\$255 NC 3	\$215 NC 3
1/2 Mayoreo:	\$495	\$279	\$235
Público:	\$545	\$305	\$259
Caja / Máster:	2 / 10 / MM 00		

PORCELANATO, RIN TURBO DE MALLA

Diseño de malla diamantada para máxima velocidad de corte en materiales duros, sin perder calidad en el acabado

Corte: Extrafino

Sección abrasiva

Disco de diamante Ø 4 1/2", corte de porcelanato, rin turbo de malla TRUPER

Incluye reductores: 7/8" - 5/8" 7/8" - 3/4"

Espesor: 1 mm

Sección abrasiva: 10 mm

Centro más grueso que evita flexión



NUEVO

Corte en seco o húmedo

Código	Clave	Diámetro	Eje	Velocidad máxima	May.	1/2 Mayoreo	Púb.	NC
103696	DID-645	4 1/2" (11 cm)	7/8"	13,200 rpm	\$199	\$219	\$245	3

Caja 2 / Máster 10 / **MM 00**

RIN CONTINUO

Resistencia a altas temperaturas y reducción de ruido y vibración

Corte: Extrafino

Sección abrasiva

Disco de diamante Ø 4", corte de vidrio, rin continuo TRUPER

Cortes limpios y rápidos, excelente acabado sin despostillar

Incluye reductores: 7/8" 3/4"

Espesor: 1.4 mm

Sección abrasiva: 15 mm



NUEVO

No disponible hasta el mes de introducción

Código	Clave	Diámetro	Eje	Velocidad máxima	May.	1/2 Mayoreo	Púb.	NC
103695	DID-740	4" (10 cm)	7/8"	15,300 rpm	\$125	\$135	\$149	3

Caja 4 / Máster 40 / **MM 00**

Discos de diamante rin segmentado TRUPER

Incluyen reductor: 1" - 25/32" Las fotos de estos productos no están a escala

Corte en seco o húmedo

Para cortadora de piso

Código:	12547	12548
Clave:	DID-3140A	DID-3140C
Diámetro:	14" (35 cm)	
Eje:	1"	
Velocidad máxima:	4,400 rpm	
Acabado:	-	-
Uso:	Para cortes en asfalto y concreto verde	Para cortes en ladrillo y concreto curado, simple y reforzado
Sección abrasiva:	10 mm	
No. de segmentos:	21	24
Peso:	-	-
Mayoreo:	\$2,275 NC 3	\$2,275 NC 3
1/2 Mayoreo:	\$2,500	\$2,500
Público:	\$2,750	\$2,750
Caja / Máster:	1 / 4 / MM 00	

Copas de diamante TRUPER

Cuerpo fabricado en acero al carbono

Las fotos de estos productos no están a escala

Excepto: 12259, 12258

Desbaste en seco o húmedo

Para esmeriladora

Código:	103211	103210	103213	103212	12259	12258
Clave:	CDT-2172	CDT-2171	CDT-2174	CDT-2173	CDT-2169	CDT-2168
Diámetro:	7" (18 cm)	4" (10 cm)	7" (18 cm)	4" (10 cm)	7" (18 cm)	4" (10 cm)
Eje:	7/8"					
Velocidad máxima:	8,500 rpm	14,500 rpm	8,500 rpm	14,500 rpm	8,600 rpm	14,500 rpm
Acabado:	Remoción rápida		Acabado liso		Remoción rápida y acabado liso	
Uso:	Para desbastar, pulir, nivelar e igualar superficies de concreto, ladrillo, mármol, bloque no abrasivo y piedra					
Sección abrasiva:	5.5 mm					
No. de segmentos:	12	7	24	14	40	24
Peso:	696 g	283 g	748 g	306 g	1,165 g	412 g
Mayoreo:	\$815 NC 3	\$445 NC 3	\$1,135 NC 3	\$515 NC 3	\$2,950 NC 3	\$1,195 NC 3
1/2 Mayoreo:	\$885	\$495	\$1,250	\$565	\$3,250	\$1,325
Público:	\$985	\$545	\$1,375	\$615	\$3,550	\$1,450
Caja / Máster:	1 / 4 / MM 00					

Disco sierra para aluminio
TRUPER expert

 Dentado alternado de forma plana y trapezoidal, para cortes limpios

2X mayor durabilidad que los discos TRUPER, gracias a sus dientes de carburo de alta densidad

Ranuras antivibración
Mayor estabilidad
y menor calentamiento



Aluminio

Disco sierra Ø 10" (250 mm), eje de 5/8" (16 mm)

Código	Clave	Dientes	Velocidad máx.	Corte	May.	Medio May.	Púb.	NC
100109	ST-10100AX	100	6,000 rpm	Extrafino	\$1,425	\$1,575	\$1,750	3

Caja 1 / Máster 12 / **MM00**



Espesor de corte:
2.8 mm

Para sierra de inglete, en pág. 236



Discos sierra para aluminio TRUPER

- Gran durabilidad gracias a sus dientes de carburo de tungsteno de alta calidad

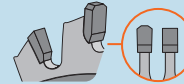

Dentado alternado de forma plana y trapezoidal, para cortes limpios



Aluminio

Discos sierra Ø 12" (300 mm), eje de 1" (25 mm)

Código	Clave	Dientes	Velocidad máx.	Corte	May.	Medio May.	Púb.	NC
12685	ST-1280A	80	5,500 rpm	Extrafino	\$715	\$785	\$865	3
12686	ST-12100A	100	5,500 rpm	Extrafino	\$785	\$855	\$945	3

Caja 3 / Máster 12 / **MM00**



Espesor de corte:
2.8 mm

Para sierra de inglete, en pág. 236



Discos sierra Ø 10" (250 mm), eje de 5/8" (16 mm)

Código	Clave	Dientes	Velocidad máx.	Corte	May.	Medio May.	Púb.	NC
18310	ST-1080A	80	6,500 rpm	Extrafino	\$555	\$615	\$665	3
18313	ST-10100A	100	5,700 rpm	Extrafino	\$615	\$675	\$745	3

Mínimo a surtir Mostradores 1 / Caja 3 / Máster 12 / **MM00**



Para sierra de inglete, en pág. 236



Discos sierra multimaterial TRUPER

- Gran durabilidad gracias a sus dientes de carburo de tungsteno de alta calidad

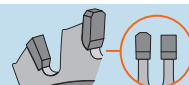

Dentado alternado de forma plana y trapezoidal, para cortes limpios



Plástico Aluminio Laminado Madera blanda Madera dura

Discos sierra Ø 7 1/4" (184 mm), eje de 5/8" (16 mm)

Código	Clave	Dientes	Velocidad máx.	Uso/Corte	May.	Medio May.	Púb.	NC
18317	ST-748	48	7,900 rpm	General	\$255	\$279	\$305	3
103035	ST-760MM	60	7,900 rpm	Fino	\$255	\$279	\$305	3

Mínimo a surtir Mostradores 1 / Caja 3 / Máster 12 / **MM00**



103035
Espesor de corte:
2.4 mm

Para sierra circular, en pág. 251



Discos sierra para madera TRUPER expert

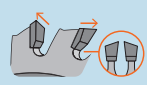

Dentado alternado hacia la derecha y la izquierda, para cortes limpios

2X mayor durabilidad que los discos TRUPER, gracias a sus dientes de carburo de alta densidad y diseño antirretroceso que ayuda a prevenir que se atasquen en el material

Ranuras antivibración
Mayor estabilidad
y menor calentamiento



Madera blanda Madera dura

Discos sierra Ø 12" (300 mm), eje de 1" (25 mm)

Código	Clave	Dientes	Velocidad máx.	Uso/Corte	May.	Medio May.	Púb.	NC
100107	ST-1240EX	40	5,000 rpm	General	\$795	\$875	\$965	3
100108	ST-1260EX	60	5,000 rpm	Fino	\$945	\$1,035	\$1,135	3

Caja 3 / Máster 12 / **MM00**



Espesor de corte:
3 mm

Para sierra de mesa y de inglete, en págs. 232 y 236



Discos sierra Ø 10" (250 mm), eje de 1" (25 mm)

Código	Clave	Dientes	Velocidad máx.	Uso/Corte	May.	Medio May.	Púb.	NC
100105	ST-1040EX	40	6,000 rpm	General	\$555	\$615	\$665	3
100106	ST-1060EX	60	6,000 rpm	Fino	\$650	\$715	\$785	3

Caja 3 / Máster 12 / **MM00**



Espesor de corte:
2.8 mm

Para sierra de mesa y de inglete, en págs. 232 y 236



Discos sierra Ø 7 1/4" (184 mm), eje de 5/8" (16 mm)

Código	Clave	Dientes	Velocidad máx.	Uso	May.	Medio May.	Púb.	NC
100103	ST-724X	24	8,200 rpm	General	\$279	\$309	\$339	3
100104	ST-740X	40	8,200 rpm	General	\$345	\$375	\$415	3

Caja 3 / Máster 12 / **MM00**



Para ejes de:
Ø 5/8" / Ø 13/16"
Espesor de corte:
2.4 mm

Para sierra circular, en pág. 251



Disco sierra Ø 10" (250 mm) para desmalezadora TRUPER

- Dientes de carburo de tungsteno de alta durabilidad
- Para desmalezadoras TRUPER: DES-63, DES-520, DES-430, DES-330 y PRETUL: DES-52P

Código	Clave	Dientes	Velocidad máx.	Uso	May.	Medio May.	Púb.	NC
103091	SIDE-1040	40	11,000 rpm	Ramas, pasto, maleza	\$345	\$375	\$415	3

Caja 3 / Máster 12 / **MM00**



Espesor de corte:
2 mm

Para desmalezadoras, en pág. 276



Discos sierra para madera
TRUPER

- Gran durabilidad gracias a sus dientes de carburo de tungsteno de alta calidad

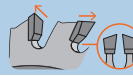

Dentado alternado hacia la derecha y la izquierda, para cortes limpios



Madera blanda

Madera dura

Discos sierra Ø 14" (350 mm), eje de 1" (25 mm)

Código	Clave	Dientes	Velocidad máx.	Uso/Corte	May.	Medio May.	Púb.	NC
18322	ST-1440E	40	4,500 rpm	Uso general	\$1,050	\$1,150	\$1,250	3
18323	ST-1460E	60	4,500 rpm	Fino	\$1,105	\$1,215	\$1,335	3

Caja 2 / Máster 6 / **MM 00**



Espesor de corte: 3.2 mm

Para sierras de piso y de mesa, pág. 232

Discos sierra Ø 12" (300 mm), eje de 1" (25 mm)

Código	Clave	Dientes	Velocidad máx.	Uso/Corte	May.	Medio May.	Púb.	NC
18311	ST-1240E	40	5,000 rpm	Uso general	\$555	\$615	\$665	3
18312	ST-1260E	60	5,000 rpm	Fino	\$615	\$675	\$745	3
12684	ST-1280E	80	5,000 rpm	Extrafino	\$685	\$745	\$825	3

Caja 3 / Máster 12 / **MM 00**



Espesor de corte: 3 mm

Para sierras de mesa y de inglete, págs. 232 y 236

Discos sierra Ø 10" (250 mm), eje de 1" (25 mm)

Código	Clave	Dientes	Velocidad máx.	Uso/Corte	May.	Medio May.	Púb.	NC
18307	ST-1040E	40	7,500 rpm	Uso general	\$345	\$375	\$415	3
18308	ST-1060E	60	7,500 rpm	Fino	\$385	\$415	\$465	3
18309	ST-1080E	80	6,500 rpm	Extrafino	\$515	\$565	\$615	3

Caja 3 / Máster 12 / **MM 00**



Espesor de corte: 2.5 mm

Discos sierra Ø 10" (250 mm), eje de 5/8" (16 mm)

Código	Clave	Dientes	Velocidad máx.	Uso/Corte	May.	Medio May.	Púb.	NC
18304	ST-1030	30	7,500 rpm	Uso general	\$329	\$359	\$399	3
18305	ST-1040	40	5,500 rpm	Uso general	\$345	\$375	\$415	3
18306	ST-1060	60	7,500 rpm	Fino	\$385	\$415	\$465	3
12683	ST-1080	80	6,500 rpm	Extrafino	\$485	\$535	\$585	3

Caja 3 / Máster 12 / **MM 00**



Espesor de corte: 2.3 mm

Discos sierra Ø 8 1/4" (210 mm), eje de 5/8" (16 mm)

Código	Clave	Dientes	Velocidad máx.	Uso	May.	Medio May.	Púb.	NC
18302	ST-824	24	8,000 rpm	Uso general	\$229	\$249	\$275	3
12682	ST-832	32	7,500 rpm	Uso general	\$255	\$279	\$305	3
18303	ST-840	40	7,500 rpm	Uso general	\$275	\$300	\$330	3

Caja 3 / Máster 12 / **MM 00**



Espesor de corte: 2.3 mm

Para sierra circular, pág. 251

Discos sierra Ø 7 1/4" (184 mm), eje de 5/8" (16 mm)

Código	Clave	Dientes	Velocidad máx.	Uso/Corte	May.	Medio May.	Púb.	NC
18298	ST-716	16	8,300 rpm	Cortes rápidos	\$145	\$159	\$175	3
18299	ST-720	20	8,300 rpm	Cortes rápidos	\$170	\$187	\$205	3
18300*	ST-724	24	8,000 rpm	Uso general	\$180	\$200	\$220	3
18318	ST-730	30	8,300 rpm	Uso general	\$197	\$217	\$237	3
18301*	ST-740	40	8,000 rpm	Uso general	\$209	\$230	\$250	3
18324	ST-760	60	8,000 rpm	Fino	\$229	\$249	\$275	3

Caja 3 / Máster 12 / **MM 00**



Espesor de corte: 2.3 mm

Disco sierra Ø 6 1/2" (165 mm), eje de 5/8" (16 mm)

- Uso general

Para sierra circular alámbrica e inalámbrica, ver en págs. 251 y 263



Espesor de corte: 1.6 mm

Disco sierra Ø 4 1/2" (115 mm), eje de 3/8" (10 mm)

- Uso general

Para sierra circular compacta SICI-4-1/2A, ver en pág. 251



Espesor de corte: 1.2 mm

Código	Clave	Dientes	Velocidad máx.	May.	Medio May.	Púb.	NC
102471	ST-624	24	9,200 rpm	\$209	\$230	\$250	3

Caja 3 / Máster 12 / **MM 00**



Código	Clave	Dientes	Velocidad máx.	May.	Medio May.	Púb.	NC
100172	ST-424	24	5,000 rpm	\$157	\$170	\$189	3

Caja 3 / Máster 36 / **MM 00**



Discos sierra para madera
PRETUL

- Dientes de carburo de tungsteno



Dentado alternado hacia la derecha y la izquierda, para cortes limpios



Madera blanda

Madera dura

Disco sierra Ø 10" (250 mm), eje de 1" (25 mm)

Código	Clave	Dientes	Velocidad máx.	Uso	May.	Medio May.	Púb.	NC
27057	ST-1040EP	40	7,500 rpm	Uso general	\$220	\$245	\$269	3

Caja 3 / Máster 12 / **MM 00**



Espesor de corte: 2.6 mm

Para sierras de mesa y de inglete, págs. 232 y 236

Discos sierra Ø 7 1/4" (185 mm), eje de 5/8" (16 mm)

Código	Clave	Dientes	Velocidad máx.	Uso/Corte	May.	Medio May.	Púb.	NC
27055	ST-724P	24	8,000 rpm	Uso general	\$110	\$120	\$135	3
27056	ST-740P	40	8,000 rpm	Uso general	\$135	\$149	\$165	3
27059	ST-760P	60	7,000 rpm	Fino	\$165	\$179	\$195	3

Caja 3 / Máster 12 / **MM 00**



Espesor de corte: 2.2 mm

Para sierra circular, pág. 251

Discos de corte delgado para metal y acero inoxidable, máxima durabilidad

TRUPER expert

-Para metal y acero inoxidable
-Eje: 7/8"



Óxido de aluminio



Tipo 41

Línea Sable
cortan + rápido Limpio

2X más durables
que los discos Truper



Código	Clave	Espesor	Diám.	Velocidad	May.	Med. May.	Púb.	NC
11899	DICOF-4510X	1 mm	4 1/2"	13,300 rpm	\$21	\$23	\$25	3
11901	DICOF-4512X	1.2 mm	4 1/2"	13,300 rpm	\$21	\$23	\$25	3
11974	DICOF-4516X	1.6 mm	4 1/2"	13,300 rpm	\$22	\$24	\$27	3
11998	DICOF-7015X	1.5 mm	7"	8,500 rpm	\$45	\$50	\$55	3
11999	DICOF-9020X	2 mm	9"	6,650 rpm	\$64	\$69	\$77	3

Paquete 5 / Máster 60 / **MM 00**

Discos de corte delgado para acero inoxidable, alta durabilidad

TRUPER



Óxido de aluminio



Tipo 41

Línea Sable
cortan + rápido Limpio

Libres de hierro, azufre
y cloro para no contaminar
el acero inoxidable

Código	Clave	Espesor	Diám.	Velocidad	May.	Med. May.	Púb.	NC
11635*	DICOF-4510	1 mm	4 1/2"	13,200 rpm	\$18	\$20	\$22	3
11637	DICOF-7018I	2 mm	7"	8,600 rpm	\$59	\$65	\$70	3
12571	DICOF-9020I	2 mm	9"	6,700 rpm	\$85	\$93	\$102	3

Paquete 5 / Máster 30 / **MM 00**

Disco de corte delgado multimaterial, 4 1/2"

TRUPER

-Eje: 7/8"



Óxido de aluminio con
carburo de silicio



Línea Sable
cortan + rápido Limpio

Tipo 41

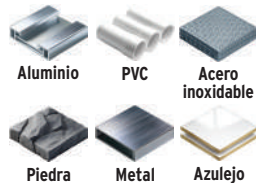

Código	Clave	Espesor	Diám.	Velocidad	May.	Med. May.	Púb.	NC
18651*	DICOF-4510M	1 mm	4 1/2"	13,200 rpm	\$20	\$22	\$24	3

Estuche 10 / Máster 60 / **MM 00**

Discos de corte delgado para metal, alta durabilidad

TRUPER

-Eje de 7/8" en discos de 4 1/2" a 9"
-Eje de 3/8" en discos de 3"



Óxido de aluminio



Tipo 41

Línea Sable
cortan + rápido Limpio

DICOF-3010
Para esmeril
neumático recto

Código	Clave	Espesor	Diám.	Velocidad	Paquete	Máster	May.	Med. May.	Púb.	NC
12544	DICOF-3010	1 mm	3"	20,000 rpm	5	200	\$13	\$14.50	\$15.50	3
12545*	DICOF-4510	1 mm	4 1/2"	13,300 rpm	20	120	\$13	\$14.50	\$15.50	3
11584*	DICOF-4512	1.2 mm	4 1/2"	13,300 rpm	20	120	\$13	\$14.50	\$15.50	3
11585	DICOF-4516	1.6 mm	4 1/2"	13,300 rpm	10	60	\$15.50	\$17	\$19	3
12546*	DICOF-7015	1.5 mm	7"	8,500 rpm	10	60	\$33	\$36	\$39	3
11586	DICOF-7020	2 mm	7"	8,500 rpm	10	60	\$35	\$39	\$42	3
11587	DICOF-9020	2 mm	9"	6,650 rpm	10	60	\$45	\$50	\$55	3

MM 00

Discos de corte delgado para metal

PRETUL

-Para cortes rápidos y limpios

-Eje: 7/8"



Óxido de aluminio



Tipo 41



Código	Clave	Espesor	Diám.	Velocidad	Paquete	Máster	May.	Med. May.	Púb.	NC
22348*	DICOF-4510P	1 mm	4 1/2"	13,200 rpm	20	140	\$9	\$10	\$11	3
22344*	DICOF-4512P	1.2 mm	4 1/2"	13,200 rpm	20	140	\$9	\$10	\$11	3
22345	DICOF-4516P	1.6 mm	4 1/2"	13,200 rpm	20	120	\$10.50	\$11.50	\$12.50	3
22349	DICOF-7015P	1.5 mm	7"	8,600 rpm	10	60	\$26	\$29	\$31	3
22346	DICOF-7020P	2 mm	7"	8,600 rpm	10	60	\$29	\$31	\$35	3
22347	DICOF-9020P	2 mm	9"	6,600 rpm	10	60	\$35	\$39	\$42	3

MM 00

Disco de carburo de tungsteno multimaterial, 4 1/2"

TRUPER

-Eje: 7/8"

-Velocidad y seguridad en
el corte



Borde de carburo
de tungsteno



Código	Clave	Espesor	Diám.	Velocidad	May.	Med. May.	Púb.	NC
12134*	DITU-45	1.2 mm	4 1/2"	12,000 rpm	\$135	\$149	\$165	3

Estuche 2 / Máster 10 / **MM 00**

Discos abrasivos para corte de metal 14"

-Óxido de aluminio

TRUPER expert

Máxima durabilidad

TRUPER

Alta durabilidad

PRETUL



Las fotos de estos productos no está a escala



Cortadora /
tronzadora
de metal

Código:	11567	12568*	22561
Clave:	ABT-742	ABT-739	ABT-758P
Espesor:	3 mm	2.8 mm	
Velocidad máxima:	4,400 rpm	4,400 rpm	4,300 rpm
Eje:	1"	1"	1"
Mayoreo:	\$110	\$85	\$77
Medio May.:	\$120 NC 3	\$93 NC 3	\$85 NC 3
Público:	\$135	\$102	\$93
Paquete / Máster:	5 / 30	5 / 30	5 / 30

Discos de diamante para corte de metal

TRUPER

-Incluyen reductores (excepto: DID-4140)

7/8" - 5/8", 7/8" - 3/4"

10X más durable
que los discos
abrasivos



Cortadora /
tronzadora
de metal

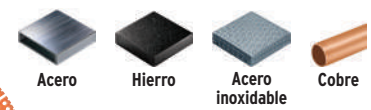

Tipo 41

Esmeriladora
angular

Código:	15156	15154	15152
Clave:	DID-4140	DID-470	DID-445
Diámetro:	14"	7"	4 1/2"
Velocidad máxima:	4,300 rpm	8,400 rpm	13,200 rpm
Borde de diamante:	4 mm	2.8 mm	1.6 mm
Eje:	1"	7/8"	7/8"
Mayoreo:	\$2,275	\$445	\$255
Medio May.:	\$2,500 NC 3	\$495 NC 3	\$279 NC 3
Público:	\$2,750	\$545	\$305
Paquete / Máster:	1 / 4	2 / 10	2 / 10

Discos laminados

- Para rectificado de soldadura, desbaste y limpieza de superficies metálicas
- Deja un acabado uniforme y semipulido

Para
esmeriladora

Tipo 29

Discos laminados, respaldo plástico **TRUPER**

- Desbaste rápido y buen rendimiento
- Respaldo plástico que proporciona mayor flexibilidad



Fabricados con lija de zirconia y óxido de aluminio
DLTP-4540
Las partículas generadas no causan daño al sistema respiratorio

Código	Clave	Grano	Diámetro interior	Vel. máx. (rpm)	May.	1/2 Mayoreo	Púb.	NC
Medidas no disponibles								

Diámetro 4 1/2" (115 mm)								
15697	DLTP-4540	40	7/8"	13,300	\$64	\$69	\$77	3
15701	DLTP-4560	60	7/8"	13,300	\$64	\$69	\$77	3
15703	DLTP-4580	80	7/8"	13,300	\$64	\$69	\$77	3
15705	DLTP-45120	120	7/8"	13,300	\$64	\$69	\$77	3

Paquete 5 / Máster 200 / **MM 00**
 Diámetro 7" (180 mm)

15711	DLTP-7040	40	7/8"	8,600	\$145	\$159	\$175	3
15713	DLTP-7060	60	7/8"	8,600	\$145	\$159	\$175	3
15715	DLTP-7080	80	7/8"	8,600	\$145	\$159	\$175	3
15719	DLTP-70120	120	7/8"	8,600	\$145	\$159	\$175	3

Paquete 5 / Máster 100 / **MM 00**

Discos laminados, alto rendimiento, respaldo de fibra de vidrio **TRUPER**

- Remueven grandes cantidades de material durante su vida útil
- Respaldo fibra de vidrio para mayor estabilidad



Fabricados con lija de zirconia y abrasivo cerámico
DLT-1716

Código	Clave	Grano	Diámetro interior	Vel. máx. (rpm)	May.	1/2 Mayoreo	Púb.	NC
Medidas no disponibles								

Diámetro 4" (100 mm)								
11670	DLT-1700	40	5/8"	15,200	\$59	\$65	\$70	3
11671	DLT-1701	60	5/8"	15,200	\$59	\$65	\$70	3
11687	DLT-1702	80	5/8"	15,200	\$59	\$65	\$70	3
11672	DLT-1703	120	5/8"	15,200	\$59	\$65	\$70	3

Paquete 5 / Máster 200 / **MM 00**
 Diámetro 4 1/2" (115 mm)

11673	DLT-1716	40	7/8"	13,300	\$64	\$69	\$77	3
11674	DLT-1717	60	7/8"	13,300	\$64	\$69	\$77	3
11688	DLT-1718	80	7/8"	13,300	\$64	\$69	\$77	3
11675	DLT-1719	120	7/8"	13,300	\$64	\$69	\$77	3

Paquete 5 / Máster 80 / **MM 00**
 Diámetro 7" (180 mm)

11676	DLT-1730	40	7/8"	8,600	\$129	\$139	\$155	3
11677	DLT-1731	60	7/8"	8,600	\$129	\$139	\$155	3
11689	DLT-1732	80	7/8"	8,600	\$129	\$139	\$155	3
11678	DLT-1733	120	7/8"	8,600	\$129	\$139	\$155	3

Discos laminados, respaldo de fibra de vidrio **PRETUL**

- Buen rendimiento y precio accesible
- Respaldo fibra de vidrio para mayor estabilidad



Fabricados con lija de zirconia
DLP-2716

Código	Clave	Grano	Diámetro interior	Vel. máx. (rpm)	May.	1/2 Mayoreo	Púb.	NC
Medidas no disponibles								

Diámetro 4 1/2" (115 mm)								
22350*	DLP-2716	40	7/8"	13,300	\$37	\$41	\$46	3
22351*	DLP-2717	60	7/8"	13,300	\$37	\$41	\$46	3
22352*	DLP-2718	80	7/8"	13,300	\$37	\$41	\$46	3

Paquete 10 / Máster 200 / **MM 00**
 Diámetro 7" (180 mm)

22353	DLP-2730	40	7/8"	8,600	\$85	\$93	\$102	3
22354	DLP-2731	60	7/8"	8,600	\$85	\$93	\$102	3
22355	DLP-2732	80	7/8"	8,600	\$85	\$93	\$102	3

Paquete 5 / Máster 80 / **MM 00**

Copas para desbaste de piedra, carburo de silicio

Tipo 11 Para esmeriladora
 Concreto Granito Piedra Mármol

Copas para desbaste de piedra 3 5/32" **TRUPER**



Código	Clave	Grano	May.	1/2 Mayoreo	Púb.	NC
Acabado medio						
13780	C-1292-PI	36	\$279	\$309	\$339	3
13781	C-1294-PI	60	\$279	\$309	\$339	3
Acabado fino						
13782	C-1284-PI	80	\$279	\$309	\$339	3

Caja 1 / Máster 4 / **MM 00**

Copas para desbaste de piedra 5" **TRUPER**



Código	Clave	Grano	May.	1/2 Mayoreo	Púb.	NC
Acabado burdo						
13786	C-352-PI	24	\$345	\$375	\$415	3
Acabado medio						
13787	C-356-PI	36	\$345	\$375	\$415	3
13788	C-361-PI	60	\$345	\$375	\$415	3
Acabado fino						
13789	C-364-PI	80	\$345	\$375	\$415	3

Caja 1 / Máster 4 / **MM 00**

Ruedas abrasivas para esmeril, carburo de silicio 6" **TRUPER**



Código	Clave	Grano	Espeor	May.	1/2 Mayoreo	Púb.	NC
16405	PIES-63460T	60	19 mm	\$195	\$215	\$235	3
16407	PIES-6160T	60	25 mm	\$219	\$242	\$265	3

Caja 6 / Máster 24 / **MM 00**

Ruedas abrasivas para esmeril, óxido de aluminio **TRUPER**

- Para desbaste y afilado
- Uso general
- Ruedas de 6" y 8" incluyen adaptadores:
- 1/2" - 5/8"
- 5/8" - 3/4"
- 3/4" - 1"

Código	Clave	Diámetro (A)	Grano	Espeor	Barreno (C)	Velocidad máxima	Caja	Máster	May.	1/2 Mayoreo	Púb.	NC
16358	PIES-53436	5"	36	19 mm	1/2"	5,400 rpm	6	24	\$103	\$113	\$125	3
16348	PIES-63436	6"	36	19 mm	1"	4,500 rpm	6	24	\$135	\$149	\$165	3
16349	PIES-63460	6"	60	19 mm	1"	4,500 rpm	6	24	\$135	\$149	\$165	3
16381	PIES-6136	6"	36	25 mm	1"	4,500 rpm	6	24	\$165	\$179	\$195	3
16382	PIES-6160	6"	60	25 mm	1"	4,500 rpm	6	24	\$165	\$179	\$195	3
16411	PIES-8136	8"	36	25 mm	1"	3,300 rpm	6	12	\$245	\$269	\$299	3
16412	PIES-8160	8"	60	25 mm	1"	3,300 rpm	6	12	\$245	\$269	\$299	3
12401	PIES-1036	10"	36	32 mm	1 1/4"	2,700 rpm	2	6	\$445	\$495	\$545	3
12402	PIES-1060	10"	60	32 mm	1 1/4"	2,700 rpm	2	6	\$445	\$495	\$545	3

MM 00

Tipo 1 Para esmeril

Infografía

Las fotos de estos productos no están a escala

Engrapadoras TRUPER

- Fácil recarga

Tapicería Alfombra Revestimiento



Engrapadoras neumáticas
Ver en página 99 >>>



Engrapadoras / clavadoras tipo pistola, trabajo pesado



Engrapadoras tipo pistola, trabajo ligero

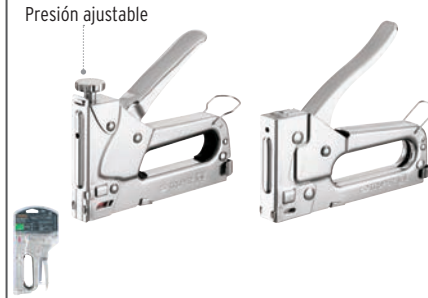

Engrapadora tipo martillo, trabajo pesado



Código:	17981	17964	17963*	17977*	100334
Clave:	ET-50X	ET-50	ET-21	ET-19•	EM-50
Seguro de gatillo:	NA	Sí	Sí		NA
Incluye:	NA	500 grapas 5/16" 500 grapas 1/2"	200 grapas 5/16"		NA
Compatible:	Grapas 0.6 mm de espesor Largo 1/4" a 9/16" Clavos calibre 18, no incluidos Largo 1/2" y 5/8"	Grapas 0.6 mm de espesor Largo 1/4" a 9/16" Clavos calibre 18, no incluidos Largo 5/8"	Grapas 0.5 mm de espesor Largo 1/4" a 3/8"	Grapas 0.5 mm de espesor Largo 1/4" y 5/16"	Grapas 0.5 mm de espesor Largo 1/4", 5/16" y 3/8"
Mayoreo:	\$595 NC 2	\$515 NC 2	\$345 NC 2	\$225 NC 2	\$535 NC 2
1/2 Mayoreo:	\$655	\$565	\$375	\$245	\$585
Público:	\$715	\$615	\$415	\$269	\$645
Caja / Máster:	2 / 16 / MM 00	2 / 16 / MM 00	2 / 24 / MM 00	4 / 24 / MM 00	2 / 16 / MM 00

Caja con 1,000 grapas, trabajo pesado TRUPER

- Compatibles con engrapadoras de otras marcas del mercado

1,000 Grapas por caja

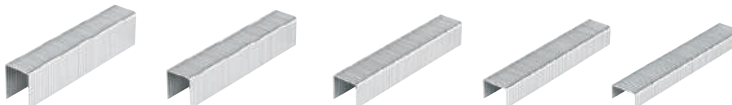

Corona 10.6 mm*

Caja con 1,000 grapas, trabajo ligero TRUPER

- Compatibles con engrapadoras de otras marcas del mercado

1,000 Grapas por caja



Corona 11.2 mm*

Código:	17969	17968*	17967*	17966*	17965	17982*	17971*	17970*
Clave:	ET-50-9/16	ET-50-1/2	ET-50-3/8	ET-50-5/16•	ET-50-1/4	ET-21-3/8	ET-21-5/16•	ET-21-1/4
Largo (L):	9/16" (14 mm)	1/2" (12 mm)	3/8" (9.5 mm)	5/16" (8 mm)	1/4" (6 mm)	3/8" (9.5 mm)	5/16" (8 mm)	1/4" (6 mm)
Para:	ET-50X, ET-50		ET-50X, ET-50, EM-50			ET-21	ET-21, ET-19	
Mayoreo:	\$45 NC 3	\$42 NC 3	\$36 NC 3	\$33 NC 3	\$29 NC 3	\$26 NC 3	\$22 NC 3	\$20 NC 3
1/2 Mayoreo:	\$50	\$46	\$40	\$36	\$31	\$29	\$24	\$22
Público:	\$55	\$49	\$44	\$39	\$35	\$31	\$27	\$24
Caja / Máster:	10 / 120 / MM 00					10 / 120 / MM 00		

Embudo plástico 500 ml, cuello flexible TRUPER

- Fabricado en polipropileno con extensión de polietileno
- Ideal para aceites

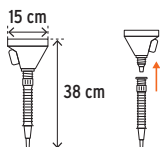

2 Piezas, extensión con rosca



Agarradera para mejor control



Para llenado de bidones, tanques, tambos, etc.

HECHO EN MÉXICO

Embudo plástico 250 ml, cuello rígido TRUPER

- Fabricado en polipropileno
- Para usos generales y gasolina



Con orificio para colgar



Para llenado de bidones, tanques, tambos, etc.

HECHO EN MÉXICO

Código	Clave	Mayoreo	1/2 Mayoreo	Público	NC
11207*	EMB-50•	\$37	\$41	\$46	3
Código	Clave	Mayoreo	1/2 Mayoreo	Público	NC
11205*	EMB-25	\$13	\$14.50	\$15.50	3

Bolsa 6 / Máster 48 / **MM 00**

Bolsa 6 / Máster 300 / **MM 00**

Escaleras tipo tijera **TRUPER** TIPO III

- Combinación de peso ligero, estabilidad y resistencia

- Estructura de aluminio
- Espesor de peldaño: 1.5 mm

CAPACIDAD DE CARGA
150 kg

HECHO EN MÉXICO



NC 2

Código:	10437*	16743*	16742*	16741*	16740
Clave:	EST-36	EST-35	EST-34	EST-33	EST-32
Con bandeja:	Sí	Sí	Sí	No	No
Peldaños:	6	5	4	3	2
Altura:	2.1 m (7')	1.8 m (6')	1.5 m (5')	1.2 m (4')	0.9 m (3')
Alcance máx.:	3.4 m (11')	3 m (10')	2.7 m (9')	2.4 m (8')	2.1 m (7')
Apertura lateral:	1.22 m	1.06 m	0.90 m	0.75 m	0.59 m
Volumen:	0.14 m ³	0.11 m ³	0.09 m ³	0.07 m ³	0.05 m ³
Peso:	6.4 kg	5.4 kg	4.9 kg	3.7 kg	3 kg
Inner:	1 / MM 00				

Escaleras tipo tijera **TRUPER** TIPO II

- Combinación de peso ligero, estabilidad y resistencia

- Estructura de aluminio

CAPACIDAD DE CARGA
175 kg

HECHO EN MÉXICO



NC 2

Código:	10436	10338	10337*	16744*	10335*	10264	10435
Clave:	EST-29	EST-28	EST-27	EST-26	EST-25	EST-24	EST-23
Con bandeja:	Sí	Sí	Sí	Sí	Sí	Sí	No
Peldaños:	9	8	7	6	5	4	3
Altura:	3 m (10')	2.7 m (9')	2.4 m (8')	2.1 m (7')	1.8 m (6')	1.5 m (5')	1.2 m (4')
Alcance máx.:	4.3 m (14')	4 m (13')	3.7 m (12')	3.4 m (11')	3 m (10')	2.7 m (9')	2.4 m (8')
Apertura lateral:	1.72 m	1.54 m	1.38 m	1.22 m	1.06 m	0.90 m	0.75 m
Volumen:	0.22 m ³	0.19 m ³	0.16 m ³	0.14 m ³	0.11 m ³	0.09 m ³	0.07 m ³
Peso:	10.6 kg	9.4 kg	8.3 kg	7.4 kg	5.7 kg	5.1 kg	4 kg
Inner:	1 / MM 00						

Escaleras tipo tijera, 100% aluminio **TRUPER** TIPO III

- Combinación de peso ligero, estabilidad y resistencia

- Fabricadas en aluminio

CAPACIDAD DE CARGA
150 kg

HECHO EN MÉXICO



NC 2

Código:	10442	10439	10438
Clave:	ESTA-36	ESTA-35	ESTA-34
Peldaños:	6	5	4
Altura:	2.1 m (7')	1.8 m (6')	1.5 m (5')
Alcance máx.:	3.4 m (11')	3 m (10')	2.7 m (9')
Apertura lateral:	1.22 m	1.06 m	0.9 m
Volumen:	0.14 m ³	0.11 m ³	0.09 m ³
Peso:	6.1 kg	5.5 kg	4.9 kg
Mayoreo:	\$1,915	\$1,685	\$1,450
Medio May.:	\$2,115	\$1,850	\$1,585
Público:	\$2,325	\$2,050	\$1,750
Inner:	1 / MM 00		

Escaleras tipo tijera, 100% aluminio **TRUPER** TIPO II

- Combinación de peso ligero, estabilidad y resistencia

- Fabricadas en aluminio

CAPACIDAD DE CARGA
175 kg

HECHO EN MÉXICO

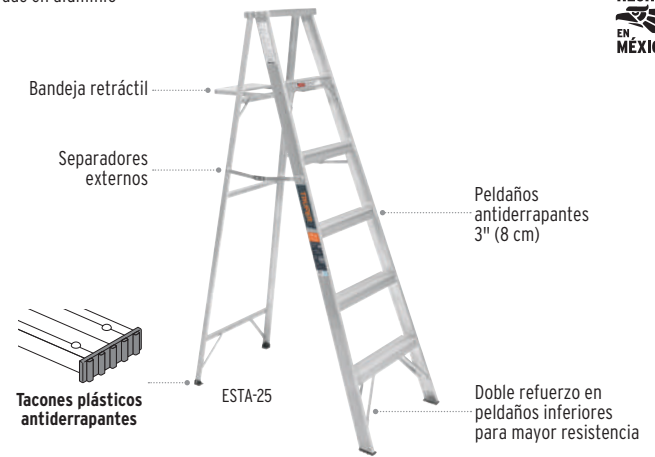

NC 2

Código:	10469	10460	10459	10450	10445
Clave:	ESTA-28	ESTA-27	ESTA-26	ESTA-25	ESTA-24
Peldaños:	8	7	6	5	4
Altura:	2.7 m (9')	2.4 m (8')	2.1 m (7')	1.8 m (6')	1.5 m (5')
Alcance máx.:	4 m (13')	3.7 m (12')	3.4 m (11')	3 m (10')	2.7 m (9')
Apertura lateral:	1.54 m	1.38 m	1.22 m	1.06 m	0.9 m
Volumen:	0.19 m ³	0.16 m ³	0.14 m ³	0.11 m ³	0.09 m ³
Peso:	9.2 kg	8.5 kg	7.4 kg	5.8 kg	5 kg
Mayoreo:	\$2,750	\$2,395	\$2,175	\$1,795	\$1,565
Medio May.:	\$3,050	\$2,650	\$2,375	\$1,985	\$1,715
Público:	\$3,350	\$2,905	\$2,615	\$2,175	\$1,885
Inner:	1 / MM 00				

Escaleras tipo tijera, fibra de vidrio

TRUPER TIPO II

- Combinación de estabilidad y resistencia
- Ligeras para transportar

CAPACIDAD DE CARGA
175 kg

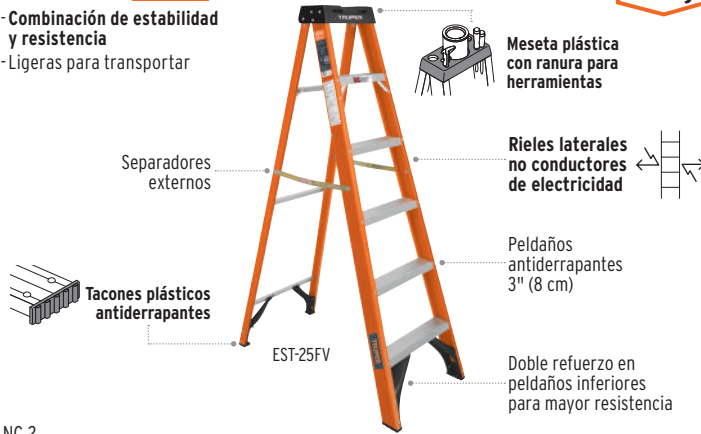

NC 2

Código:	100227	100226	100225	100224
Clave:	EST-27FV	EST-26FV	EST-25FV	EST-24FV
Peldaños:	7	6	5	4
Altura:	2.4 m (7.9')	2.1 m (6.9')	1.8 m (5.9')	1.5 m (4.9')
Alcance máx. ■:	3.7 m (12.1')	3.4 m (11.2')	3 m (9.8')	2.9 m (9.5')
Apertura lateral:	1.4 m	1.2 m	1 m	0.9 m
Volumen:	0.19 m ³	0.16 m ³	0.13 m ³	0.10 m ³
Peso:	10.5 kg	9 kg	7.5 kg	6.5 kg
Mayoreo:	\$3,365	\$3,000	\$2,550	\$2,215
Medio May.:	\$3,695	\$3,300	\$2,750	\$2,450
Público:	\$4,065	\$3,650	\$3,050	\$2,685
Inner:	1 / MM 00			

Escaleras tipo tijera PRETUL TIPO III

CAPACIDAD DE CARGA
150 kg

NUEVOS
No disponibles hasta el mes de introducción

- Combinación de peso ligero, estabilidad y resistencia
- Estructura de aluminio



NC 2

Código:	20689	20688	20687	20686	20685
Clave:	EST-36P	EST-35P	EST-34P	EST-33P	EST-32P
Con bandeja:	Sí	Sí	Sí	No	No
Peldaños:	6	5	4	3	2
Altura:	2 m (6.6')	1.7 m (5.6')	1.5 m (5')	1.2 m (4')	0.9 m (3')
Alcance máx. ■:	3.4 m (11.3')	3.1 m (10.3')	2.9 m (9.4')	2.6 m (8.4')	2.3 m (7.5')
Apertura lateral:	1.2 m	1.1 m	0.9 m	0.7 m	0.6 m
Volumen:	0.16 m ³	0.13 m ³	0.10 m ³	0.08 m ³	0.05 m ³
Peso:	5.3 kg	4.6 kg	4.1 kg	3 kg	2.5 kg
Inner:	1 / MM 0				

Escaleras dobles tipo tijera, 100% aluminio

TRUPER TIPO II

- Combinación de estabilidad y resistencia
- Fabricadas en aluminio

CAPACIDAD DE CARGA
175 kg

HECHO EN MÉXICO



NC 2

Código:	10498	10497	10496	10495
Clave:	ESTD-27	ESTD-26	ESTD-25	ESTD-24
Peldaños:	7	6	5	4
Altura:	2.4 m (8')	2.1 m (7')	1.8 m (6')	1.5 m (5')
Alcance máx. ■:	3.7 m (12')	3.4 m (11')	3 m (10')	2.7 m (9')
Apertura lateral:	1.7 m	1.5 m	1.3 m	1.1 m
Volumen:	0.20 m ³	0.17 m ³	0.14 m ³	0.12 m ³
Peso:	10.8 kg	8.8 kg	6.9 kg	5.9 kg
Mayoreo:	\$2,885	\$2,585	\$2,175	\$1,795
Medio May.:	\$3,150	\$2,850	\$2,375	\$1,985
Público:	\$3,485	\$3,150	\$2,615	\$2,175
Inner:	1 / MM 00			

Escaleras convertibles TRUPER TIPO II

CAPACIDAD DE CARGA
175 kg

HECHO EN MÉXICO

- Fabricadas en aluminio
- Ligeras para transportar

Producto mejorado
Nuevos tacones y tirantes de acero para mayor estabilidad
Disponible a partir del 3er. trimestre 2025



NC 2

Código:	16747	16746
Clave:	ESC-215	ESC-213
Peldaños:	15	13
Volumen / peso:	0.3 m ³ / 10.6 kg	0.25 m ³ / 9 kg
Altura extendida:	3.9 m (12.8')	3.2 m (10.5')
Altura sin extender:	2.6 m (8.5')	2.3 m (7.5')
Altura tijera:	2.4 m (7.9')	2 m (6.6')
Alcance máx. extendida / sin extender ■:	4.6 m (15.1') / 3.5 m (11.5')	4.3 m (14.1') / 3.2 m (10.5')
Alcance máx. (tijera) ■:	3.5 m (11.5')	3.2 m (10.5')
Mayoreo:	\$4,090	\$3,485
Medio May.:	\$4,490	\$3,850
Público:	\$4,950	\$4,215
Inner:	1 / MM 00	

Escaleras de extensión TRUPER TIPO III

- Fabricadas en aluminio

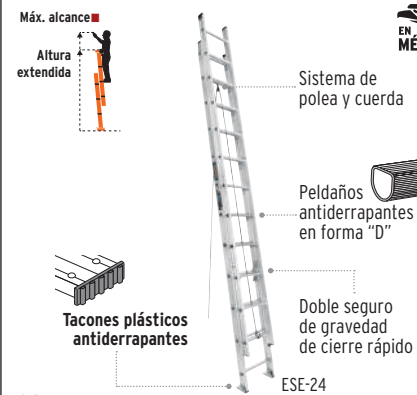

Código:	16748	16028*	16027*	16026
Clave:	ESE-28	ESE-24	ESE-20	ESE-16
Peldaños:	28	24	20	16
Peso:	18 kg	14 kg	11 kg	9 kg
Altura sin extender:	4.3 m (14.1')	3.6 m (11.8')	3 m (9.8')	2.4 m (7.9')
Altura extendida:	7.3 m (24')	6.1 m (20')	4.9 m (16.1')	3.8 m (12.5')
Alcance máx. sin extender:	5.7 m (18.7')	5 m (16.4')	4.4 m (14.4')	3.9 m (12.8')
Alcance máx. extendida:	8.6 m (28.2')	7.4 m (24.3')	6.3 m (20.7')	5.1 m (16.7')
Volumen:	0.26 m ³	0.22 m ³	0.19 m ³	0.13 m ³
Mayoreo:				
1/2 Mayoreo:				
Público:				
Inner:	1 / MM.00			

Escaleras de extensión TRUPER TIPO II

- Fabricadas en aluminio



Código:	16759	16758
Clave:	ESE-224	ESE-220
Peldaños:	24	20
Peso:	21 kg	16 kg
Altura sin extender:	3.6 m (11.8')	3 m (9.8')
Altura extendida:	6.1 m (20')	4.9 m (16.1')
Alcance máx. sin extender:	5 m (16.4')	4.4 m (14.4')
Alcance máx. extendida:	7.4 m (24.3')	6.3 m (20.7')
Volumen:	0.24 m ³	0.20 m ³
Mayoreo:		
1/2 Mayoreo:		
Público:		
Inner:	1 / MM.00	

Escaleras de extensión, fibra de vidrio TRUPER TIPO II

- Fabricadas en aluminio



Código:	100229	16757	100228
Clave:	ESE-228FV	ESE-224FV	ESE-220FV
Peldaños:	28	24	20
Peso:	24 kg	21 kg	18 kg
Altura sin extender:	4.7 m (15.4')	4 m (13.1')	3.4 m (11.2')
Altura extendida:	7.7 m (25.3')	6.5 m (21.3')	5.3 m (17.4')
Alcance máx. sin extender:	5.4 m (17.7')	4.8 m (15.7')	4.2 m (13.8')
Alcance máx. extendida:	8.4 m (27.6')	7.2 m (23.6')	6 m (19.7')
Volumen:	0.34 m ³	0.25 m ³	0.21 m ³
Mayoreo:	\$8,850	\$7,750	\$6,550
1/2 Mayoreo:	\$9,750	\$8,550	\$7,150
Público:	\$10,650	\$9,350	\$7,950
Inner:	1 / MM.00		

Escaleras rectas TRUPER TIPO III

- Fabricadas en aluminio



Código:	103727	103726	103725	103724
Clave:	ESR-314	ESR-312	ESR-310	ESR-308
Peldaños:	14	12	10	8
Peso:	8.6 kg	6.6 kg	5.2 kg	4 kg
Altura sin extender:	4.3 m (14')	3.7 m (12')	3 m (10')	2.4 m (8')
Altura extendida:	N/A			
Alcance máx. sin extender:	5.4 m (18')	4.8 m (16')	4.2 m (14')	3.6 m (12')
Alcance máx. extendida:	N/A			
Volumen:	0.14 m ³	0.11 m ³	0.09 m ³	0.07 m ³
Mayoreo:	\$2,695	\$2,095	\$1,615	\$1,265
1/2 Mayoreo:	\$2,950	\$2,315	\$1,785	\$1,385
Público:	\$3,250	\$2,550	\$1,950	\$1,525
Inner:	1 / MM.00			

Escaleras multiposición TRUPER TIPO III

- Fabricadas en aluminio



Código:	101906	100495	101905
Clave:	ESMU-116	ESMU-112	ESMU-108
Peldaños:	16	12	8
Volumen / peso:	0.143 m ³ / 14.3 kg	0.111 m ³ / 12.7 kg	0.078 m ³ / 11 kg
Altura extendida:	5 m (16.4')	3.9 m (12.8')	2.6 m (8.5')
Altura sin extender:	1.3 m (4.2')	1 m (3.3')	0.7 m (2.3')
Altura tijera:	2.5 m (8.2')	1.9 m (6.2')	1.3 m (4.2')
Altura andamio:	1.3 m (4.2')	1 m (3.3')	0.7 m (2.3')
Alcance máx. (andamio):	3.3 m (10.8')	3 m (9.8')	2.7 m (8.8')
Alcance máx. extendida / sin extender:	6.2 m (20.3') / N/A	5 m (16.4') / N/A	3.8 m (12.4') / N/A
Alcance máx. (tijera):	3.7 m (12.1')	3.1 m (10.2')	2.5 m (8.2')
Mayoreo:	\$3,550	\$3,000	\$2,285
1/2 Mayoreo:	\$3,895	\$3,300	\$2,515
Público:	\$4,250	\$3,650	\$2,750
Inner:	1 / MM.00		

8 Posiciones



Producto mejorado
Incluyen plataformas para andamios con sistema de sujeción y pin de seguridad

Escaleras telescópicas TRUPER

- Fabricadas en aluminio
- Diseño práctico y ultraligero



Código:	101904	101903
Clave:	ESTE-213	ESTE-207
Peldaños:	13	7
Altura extendida:	3.8 m (12.5')	2 m (6.6')
Altura sin extender:	0.9 m (3')	0.7 m (2.3')
Alcance máx. (extendida):	4.8 m (15.7')	3.1 m (10.2')
Peso:	10.2 kg	4.6 kg
Mayoreo:	\$2,850	\$1,495
1/2 Mayoreo:	\$3,100	\$1,650
Público:	\$3,450	\$1,815
Inner:	1 / MM.00	



Escaleras plegables de aluminio

TRUPER TIPO III

- Tubo y peldaños de aluminio ligeros y de gran resistencia
- Fácil almacenamiento y transportación



Con bloqueo de seguridad



Peldaño grande en escalón superior

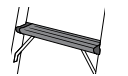

Peldaños antiderrapantes



Portaherramientas



Tacones antiderrapantes



NC 2

La foto de este producto no está a escala

Escaleras plegables de acero

TRUPER TIPO III

- Fabricadas en acero tubular
- Plegable para fácil almacenamiento y transportación



Producto mejorado

Ranuras para apertura y cierre con una mano

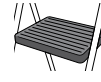

Peldaños antiderrapantes con plataforma amplia



Tacones plásticos antiderrapantes

Barandal ergonómico



NC 2

La foto de este producto no está a escala



Código:	16765	16764	16763	103144	103143	103142
Clave:	ESTU-4A	ESTU-3A	ESTU-2A	ESTU-4	ESTU-3	ESTU-2
Peldaños:	4	3	2	4	3	2
Altura:	1.6 m (5.2')	1.3 m (4.2')	1 m (3.3')	1.2 m (3.9')	1 m (3.3')	0.8 m (2.7')
Alcance máximo:	3.1 m (10.1')	2.9 m (9.5')	2.6 m (8.5')	2.9 m (9.5')	2.7 m (8.9')	2.4 m (7.9')
Apertura lateral:	1 m	0.8 m	0.6 m	0.8 m	0.6 m	0.5 m
Volumen / Peso:	0.13 m ³ / 5 kg	0.10 m ³ / 4.1 kg	0.08 m ³ / 3.3 kg	0.06 m ³ / 6.9 kg	0.05 m ³ / 5.5 kg	0.04 m ³ / 4.1 kg
Mayoreo:	\$1,265	\$985	\$745	\$925	\$715	\$535
1/2 Mayoreo:	\$1,385	\$1,085	\$825	\$1,025	\$785	\$585
Público:	\$1,525	\$1,195	\$905	\$1,125	\$865	\$645
Inner / Máster:	Mínimo a surtir Mostradores 1 / 2 / NA / MM 00			1 / 3 / MM 00		

Escaleras multiposición telescópicas

TRUPER

- Fabricadas en aluminio



3 Posiciones

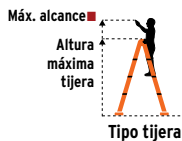

Mecanismo de articulación con seguro

Peldaños antiderrapantes huella de 1" (2.5 cm)



Tacones plásticos antiderrapantes

Doble refuerzo en peldaños inferiores para mayor resistencia



EMT-10

Código:	101884	101883
Clave:	EMT-18	EMT-10
Peldaños:	18	10
Altura recta extendida:	4.6 m (15.1')	3.2 m (10.5')
Altura tijera (extendida):	2.2 m (7.2')	1.5 m (4.9')
Alcance máx. recta (extendida):	5.4 m (17.7')	3.9 m (12.8')
Alcance máx. recta (sin extender):	3.8 m (12.5')	2.8 m (9.2')
Alcance máx. tijera (extendida):	3.5 m (11.5')	2.8 m (9.2')
Alcance máx. tijera (sin extender):	2.7 m (8.9')	2.3 m (7.5')
Peso:	17 kg	12 kg
Mayoreo:	\$5,150	\$3,550
1/2 Mayoreo:	\$5,650	\$3,895
Público:	\$6,150	\$4,250
Inner:	1 / MM 00	

Taburetes de 2 peldaños TRUPER

- Fabricados en polipropileno de una sola pieza
- Apilables y fáciles de almacenar

Producto mejorado TABU-2 aumenta la capacidad de carga

Disponible a partir del 3er. trimestre 2025



Gomas antiderrapantes para mayor seguridad

Peldaños antiderrapantes



Asa para fácil manejo



Diseño compacto

NC 2

Las fotos de estos productos no están a escala

Código:	10499	103020
Clave:	TABU-2	TABU-2L
Peldaños:	2	2
Dimensiones:	A 44 x L 47 x F 46 cm	A 34 x L 36 x F 36 cm
Alcance máximo:	2.4 m (8')	2.3 m (7.6')
Capacidad de carga:	200 kg	136 kg
Peso:	2 kg	1.2 kg
Mayoreo:	\$209	\$119
1/2 Mayoreo:	\$229	\$129
Público:	\$255	\$145
Inner:	1 / MM 00	3 / MM 00



Escobas plásticas, diseño curvo TRUPER

- Cabeza de polipropileno de alta resistencia
- Se surten en 2 piezas por separado (mango y cabeza)

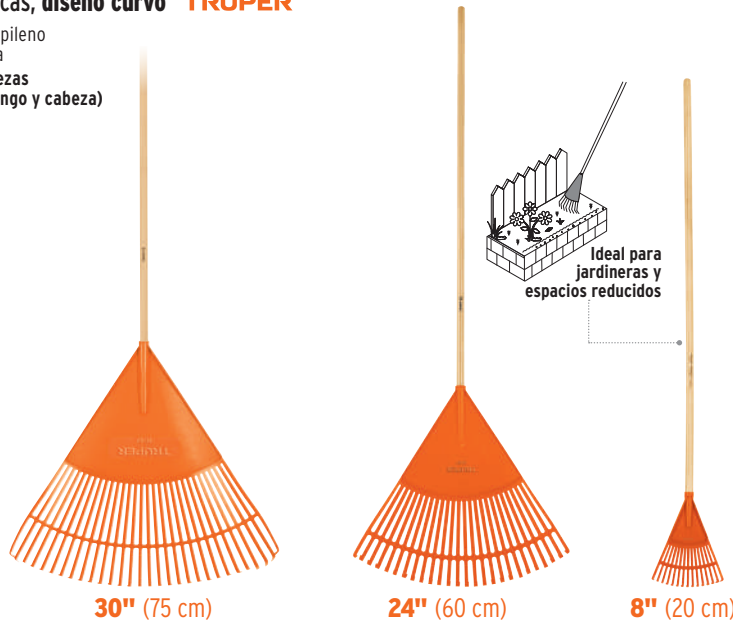

Ancho cabeza **30" (75 cm)** **24" (60 cm)** **8" (20 cm)**

Código:	19065	19787	14345
Clave:	EP-30	EP-26F	EP-15
Dientes:	30	26	15
Mango:	Madera	Madera	Madera
Longitud mango:	48" (120 cm)		
Mayoreo:	\$195 NC 3	\$135 NC 3	\$72 NC 3
Medio Mayoreo:	\$215	\$149	\$79
Público:	\$235	\$165	\$87
Atado:	6 / MM 00		

Escobas plásticas tipo americano TRUPER

- Cabeza de polipropileno de alta resistencia
- Se surten en 2 piezas por separado (mango y cabeza)



Grip de 7" (18 cm)

Producto mejorado
- Cabeza amplia, alargada y ligera
- Dientes flexibles que reducen el cansancio
Disponible a partir del 2o. trimestre 2025

Código:	19881	11107
Clave:	EP-26X	EP-23X
Dientes:	26	23
Mango:	Acero	Madera
Longitud mango:	60" (150 cm)	48" (120 cm)
Mayoreo:	\$255 NC 3	\$115 NC 3
Medio Mayoreo:	\$279	\$127
Público:	\$305	\$139
Atado:	6 / MM 00	

Escoba plástica para alto volumen de hojas

- Cabeza de polipropileno de alta resistencia
- Se surte en 2 piezas por separado (mango y cabeza)



TRUPER



Diseño innovador que evita atascamiento de residuos en los dientes



Ancho cabeza **32" (81 cm)**

Código:	103367
Clave:	EP-30X
Dientes:	15
Mango:	Madera
Longitud mango:	48" (120 cm)
Mayoreo:	\$215 NC 3
Medio Mayoreo:	\$235
Público:	\$259
Atado:	6 / MM 00

Escobas plásticas, diseño recto

- Cabeza de polipropileno de alta resistencia
- Se surten en 2 piezas por separado (mango y cabeza)



TRUPER

TRUPER

TRUPER

PRETUL

24" (60 cm) **Rígida 22" (55 cm)** **Flexible 22" (55 cm)**

22" (55 cm)

Código:	19788*	19786*	19785*	21430
Clave:	EP-26R	EP-22R•	EP-22F	EP-22P
Dientes:	26	22	22	22
Mango:	Madera	Madera	Madera	Madera
Longitud mango:	48" (120 cm)			48" (120 cm)
Mayoreo:	\$145 NC 3	\$115 NC 3	\$110 NC 3	\$85 NC 3
Medio Mayoreo:	\$159	\$127	\$120	\$93
Público:	\$175	\$139	\$135	\$102
Atado:	6 / MM 00	6 / MM 00	6 / MM 00	6 / MM 0

Escobas metálicas rectas

TRUPER

- Tensor que mantiene los dientes en su posición
- Se surten en 2 piezas por separado (cabeza y mango)

Cumplen la norma:
Especif. Federal GGG-R-96d

HECHO
EN
MÉXICO

Diente continuo que duplica la vida útil en trabajo pesado

Grip de 9" (23 cm)

Mango de fibra de vidrio, más resistente que los mangos de madera

Reforzada

Metal-plástico de alto impacto

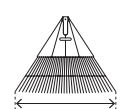

Ancho cabeza

23" (58 cm)

22" (55 cm)

18" (45 cm)

20" (50 cm)

Código:	14342	14328*	14326	14332
Clave:	EMX-24	EMX-22•	EMX-18	EMP-22
Dientes:	24	22	18	22
Longitud mango:	54" (135 cm)		48" (120 cm)	
Calibre:	18	20	19	18
Mayoreo:	\$229 NC 3	\$157 NC 3	\$145 NC 3	\$149 NC 3
Medio Mayoreo:	\$249	\$170	\$159	\$165
Público:	\$275	\$189	\$175	\$179
Atado:	6 / MM 00			

Escobas metálicas curvas

- Se surten en 2 piezas por separado (cabeza y mango)

Cumplen la norma:
Especif. Federal GGG-R-96d
(excepto: EM-20P)

HECHO
EN
MÉXICO

Dientes de alambre redondo, más duros para ramas

Dientes de alambre plano, más suaves para hierbas y hojas

Reforzada



Ancho cabeza

18" (45 cm)

18" (45 cm)

10" (25 cm)

17" (43 cm)

Código:	14324*	14322*	19678	21431*
Clave:	EM-22A	EM-22•	EM-15	EM-20P•
Dientes:	22	22	15	20
Longitud mango:		48" (120 cm)		48" (120 cm)
Calibre:	12	20	22	20
Mayoreo:	\$135 NC 3	\$110 NC 3	\$97 NC 3	\$97 NC 3
Medio Mayoreo:	\$149	\$120	\$107	\$107
Público:	\$165	\$135	\$117	\$117
Atado:	6 / MM 00			6 / MM 0

Escuadras para cantero TRUPER

- Cantos rectificadas que permiten tener una desviación máxima de 0.18 mm
- Medidas en sistema métrico y standard
- Ideales para comprobación de ángulos rectos

Exceden la norma:
Especif. Federal GGG-S-656c

Código	Clave	Medidas	Mayoreo	1/2 Mayoreo	Público	NC
--------	-------	---------	---------	-------------	---------	----

Acero al carbono

14386*	E-8X12	8" x 12" (20 x 30 cm)	\$70	\$77	\$85	2
--------	--------	--------------------------	------	------	------	---

Caja 5 / Máster 30 / MM 00

14384*	E-16X24	16" x 24" (40 x 60 cm)	\$179	\$195	\$215	2
--------	---------	---------------------------	-------	-------	-------	---

Caja 6 / Máster 36 / MM 00

Aluminio

101386	E-16X24N	16" x 24" (40 x 60 cm)	\$209	\$229	\$255	2
--------	----------	---------------------------	-------	-------	-------	---

Caja 6 / Máster 36 / MM 00

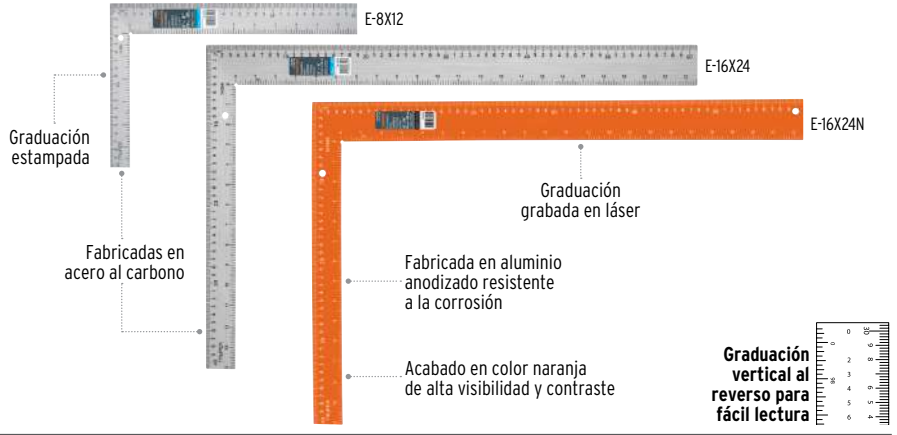

Escuadras de combinación TRUPER

- Medidas en sistema métrico y standard

Caras rectificadas para ángulos de 45° y 90°

Código	Clave	Largo	Mayoreo	1/2 Mayoreo	Público	NC
14369	ECT-6	7" (18 cm)	\$115	\$127	\$139	3
14380*	ECT-12	12" (30 cm)	\$229	\$249	\$275	3
14381	ECT-16	16" (40 cm)	\$239	\$265	\$289	3

Caja 6 / Máster 36 / MM 00

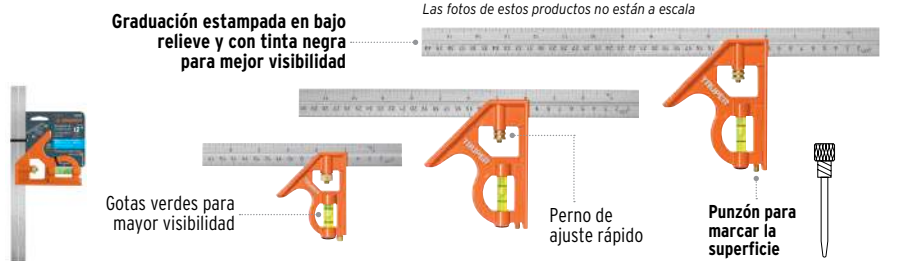

Escuadras para muros de yeso TRUPER

- Espesor: 5 mm
- Cuerpo ligero de aluminio
- Esquinas redondeadas para mayor seguridad
- Medidas en sistema métrico y standard

Código	Clave	Largo	Caja Máster	May.	1/2 Mayoreo	Púb.	NC
--------	-------	-------	-------------	------	-------------	------	----

Acabado natural

15131*	ET-7A	7" (18 cm)	3	12	\$145	\$159	\$175	3
15132	ET-12A	12" (30 cm)	2	12	\$329	\$359	\$399	3

Acabado negro

N 104023	ET-7AN	7" (18 cm)	3	12	\$165	\$179	\$195	3
N 104024	ET-12AN	12" (30 cm)	2	12	\$365	\$405	\$445	3

MM 00

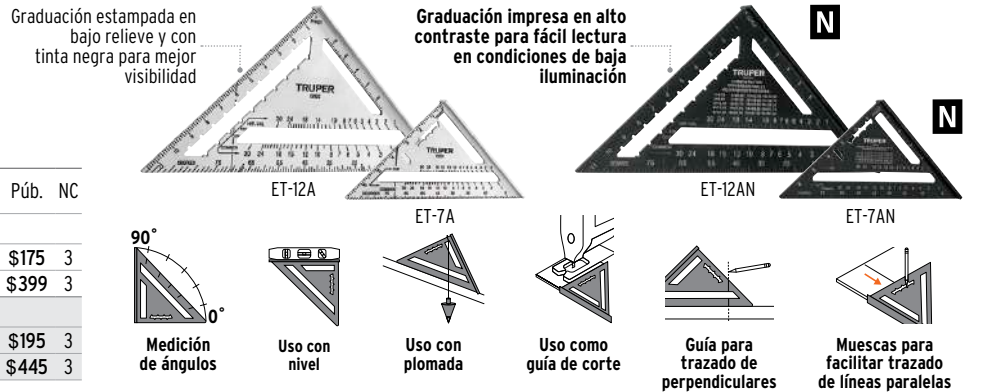

Escuadras para carpintero

- Medidas en sistema métrico y standard
- Regla de acero inoxidable

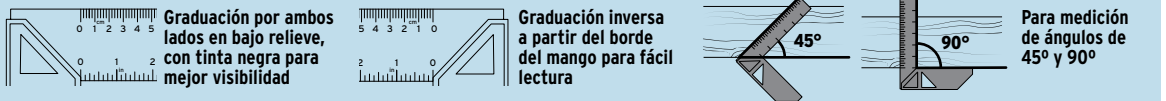

Escuadras para carpintero, mango de aluminio TRUPER

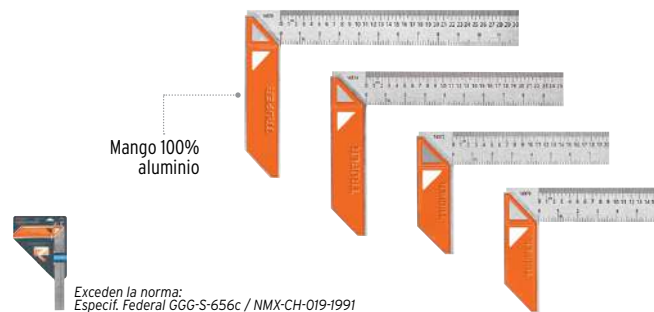

Exceden la norma:
Especif. Federal GGG-S-656c / NMX-CH-019-1991

Código:	14376	14374	14372*	14370
Clave:	EC-12	EC-10	EC-8	EC-6
Largo:	12" (30 cm)	10" (25 cm)	8" (20 cm)	6" (15 cm)
Espesor regla:	1.2 mm			
Mayoreo:	\$145 NC 3	\$129 NC 3	\$103 NC 3	\$97 NC 3
1/2 Mayoreo:	\$159	\$139	\$113	\$107
Público:	\$175	\$155	\$125	\$117
Caja / Máster:	6 / 36 / MM 00			

Escuadras para carpintero, mango de plástico PRETUL

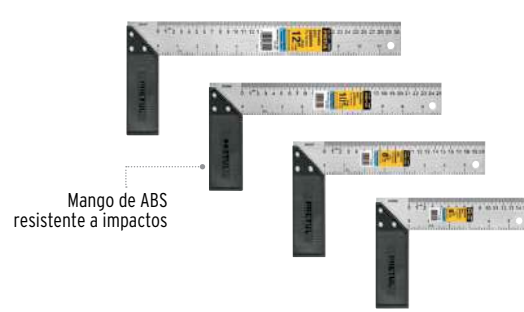

Código:	26089	26088	26087	26086
Clave:	EC-12P	EC-10P	EC-8P	EC-6P
Largo:	12" (30 cm)	10" (25 cm)	8" (20 cm)	6" (15 cm)
Espesor regla:	0.9 mm			
Mayoreo:	\$77 NC 3	\$72 NC 3	\$62 NC 3	\$59 NC 3
1/2 Mayoreo:	\$85	\$79	\$67	\$65
Público:	\$93	\$87	\$75	\$70
Caja / Máster:	6 / 36 / MM 00			

Escuadras magnéticas

- Ideales para sostener y alinear piezas metálicas durante trabajos de soldadura, marcado, trazado, ensamble, instalación, montaje o fabricación

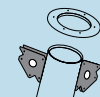

Para instalación de tuberías



Orificio para transporte

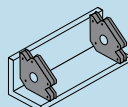

Para ensamble

Para posicionar metales en ángulos de 90°, 45° y 135°

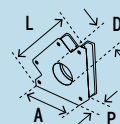
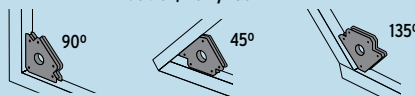

Escuadras magnéticas TRUPER expert

2X mayor capacidad de carga que las TRUPER



Protector de nylon en el imán para mayor resistencia a chispas

Escuadras magnéticas TRUPER

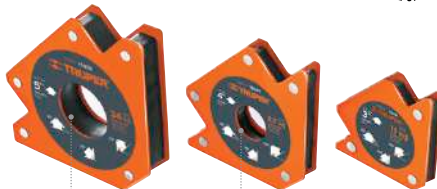

Protector de nylon en el imán para mayor resistencia a chispas

Escuadras magnéticas PRETUL

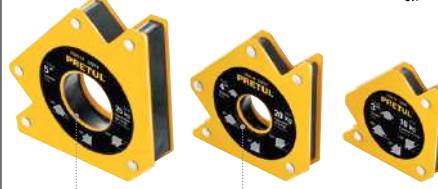

Protector de polipropileno

Código:	102862	102861	102860	15408	15407*	12119*	28244	28243	28242
Clave:	ESM-5X	ESM-4X	ESM-3X	ESM-5	ESM-4*	ESM-3*	ESM-5P	ESM-4P	ESM-3P
Capacidad de carga:	70 kg (154 lb)	50 kg (110 lb)	25 kg (55 lb)	34 kg (75 lb)	22 kg (50 lb)	11 kg (25 lb)	25 kg (55 lb)	20 kg (44 lb)	10 kg (22 lb)
Altura (A):	5 1/2" (14 cm)	4 3/8" (11 cm)	3 1/4" (8 cm)	5" (13 cm)	4" (10 cm)	3" (8 cm)	5" (13 cm)	4" (10 cm)	3" (8 cm)
Medidas (L x P x D):	20 x 2.5 x 3.5 cm	16 x 2 x 2.5 cm	12 x 1.5 x 2 cm	19 x 2.5 x 4.5 cm	15 x 2 x 3 cm	12 x 1.5 cm x NA	19 x 2.5 x 4.5 cm	16 x 2 x 3 cm	12 x 1.5 cm x NA
Peso:	1,345 g	865 g	385 g	1,060 g	590 g	305 g	925 g	510 g	290 g
Mayoreo:	\$259 NC 3	\$155 NC 3	\$95 NC 3	\$175 NC 3	\$97 NC 3	\$59 NC 3	\$115 NC 3	\$67 NC 3	\$42 NC 3
1/2 Mayoreo:	\$285	\$169	\$105	\$195	\$107	\$65	\$127	\$75	\$46
Público:	\$315	\$187	\$115	\$215	\$117	\$70	\$139	\$82	\$49
Caja / Máster:	4 / 16 / MM 00	4 / 32 / MM 00	6 / 36 / MM 00	4 / 16 / MM 00	4 / 32 / MM 00	6 / 36 / MM 00	4 / 16 / MM 00	4 / 32 / MM 00	6 / 36 / MM 00

Juego de 2 escuadras magnéticas esquineras TRUPER

- Sujetan metales desde el exterior, dejando libre para trabajos en soldaduras internas
- Ideales para sostener y alinear piezas metálicas durante trabajos de soldadura, marcado, trazado, ensamble, instalación, montaje o fabricación



Para posicionar metales en ángulos de 15°, 60°, 90° y 120°

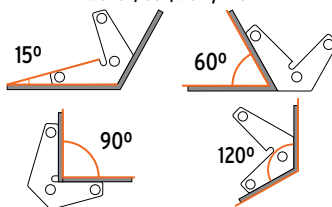

Código	Clave	Peso por pieza	May.	1/2 Mayoreo	Púb.	NC
103031	ESM-32	168 g	\$175	\$195	\$215	3

Caja 3 / Máster 12 / MM 00

Escuadra falsa 9" (23 cm), mango de aluminio TRUPER expert

- Medidas en sistema métrico y standard

Código	Clave	Mayoreo	1/2 Mayoreo	Público	NC
14385	EFT-9X	\$155	\$169	\$187	3

Caja 5 / Máster 30 / MM 00



Graduación por ambos lados en bajo relieve, con tinta negra para mejor visibilidad

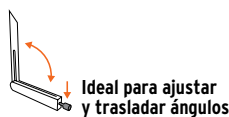

Ideal para ajustar y trasladar ángulos

Mango ligero de aluminio para mayor resistencia

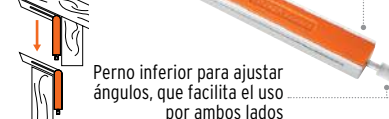

Perno inferior para ajustar ángulos, que facilita el uso por ambos lados

Escuadra falsa 8" (20 cm), mango de plástico TRUPER

- Medidas en sistema métrico y standard

Código	Clave	Mayoreo	1/2 Mayoreo	Público	NC
14382	EFT-8*	\$97	\$107	\$117	3

Caja 5 / Máster 30 / MM 00



Graduación por ambos lados en bajo relieve, con tinta negra para mejor visibilidad



Ideal para ajustar y trasladar ángulos

Mariposa para ajuste de ángulos



Mango de ABS resistente a impactos

Regla de acero inoxidable, 12" (30 cm) TRUPER

- Largo total: 14" (35 cm)
- Medidas en sistema métrico y standard

Código	Clave	Ancho	Espesor	May.	1/2 Mayoreo	Púb.	NC
14387	RGL-30	32 mm	2 mm	\$64	\$69	\$77	3

Caja 12 / Máster 72 / MM 00



Graduación por ambos lados en bajo relieve, con tinta negra para mejor visibilidad



Tabla de conversiones en el reverso

CONVERSION TABLE	
i n	mm
1 =	25.400
2 =	50.800
3 =	76.200
4 =	101.600
5 =	127.000

Regla de acero inoxidable de bolsillo, 6" (15 cm) TRUPER

- Medidas en sistema métrico y standard

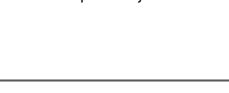
Código	Clave	Ancho	Espesor	Mayoreo	1/2 Mayoreo	Público	NC
101810	RGL-15B	12 mm	0.5 mm	\$29	\$31	\$35	3

Caja 12 / Máster 72 / MM 00



Graduación por ambos lados en bajo relieve, con tinta negra para mejor visibilidad



Clip para bolsillo



Clip ajustable para medir profundidad

Tabla de conversiones en el reverso



Espátulas flexibles, acero inoxidable, mango Comfort Grip TRUPER expert

- Hoja de acero inoxidable
- Máxima resistencia a la corrosión
- Espesor: 1 mm (calibre 20)

Pulido espejo para fácil limpieza

Hoja desvanecida hacia el centro para mayor flexibilidad

Mango Comfort Grip de doble inyección



Casquillo metálico para golpear clavos

Código	Clave	Ancho	May.	Med. May.	Púb.	NC
15850	ET-2FX	2" (5 cm)	\$77	\$85	\$93	3
15851	ET-3FX	3" (8 cm)	\$87	\$95	\$105	3
15852	ET-4FX	4" (10 cm)	\$97	\$107	\$117	3
15853	ET-5FX	5" (13 cm)	\$107	\$117	\$129	3
15854	ET-6FX	6" (15 cm)	\$119	\$130	\$145	3
12876	ET-8FX	8" (20 cm)	\$135	\$149	\$165	3
12881	ET-10FX	10" (25 cm)	\$155	\$169	\$187	3

Caja 6 / Máster 60 / **MM00**

Espátula de 6 usos, acero inoxidable, mango Comfort Grip TRUPER expert

- Hoja de acero inoxidable
- Máxima resistencia a la corrosión
- Espesor: 1.52 mm (calibre 16)

Mango Comfort Grip de doble inyección



Casquillo metálico para golpear clavos

Pulido espejo para fácil limpieza

Código	Clave	Ancho	May.	Med. May.	Púb.	NC
15855	ET-2-1/2R5X	2 1/2" (6.5 cm)	\$97	\$107	\$117	3

Caja 6 / Máster 60 / **MM00**

Espátulas plásticas TRUPER

- Resistentes a solventes
- Ligeras y flexibles
- Fabricadas en polipropileno

HECHO EN MÉXICO



Código	Clave	Ancho	May.	Med. May.	Púb.	NC
14443*	ET-2P	2" (5 cm)	\$10	\$11	\$12	4
14444*	ET-3P	3" (8 cm)	\$11	\$12.50	\$13.50	4
14445*	ET-4P	4" (10 cm)	\$12.50	\$14	\$15	4

Caja 6 / Máster 180 / **MM00**

Espátulas TRUPER

- Hoja de acero al alto carbono, templada para máxima flexibilidad sin deformaciones
- Mango ergonómico



Hoja a todo lo largo del mango para máxima resistencia



Pulido espejo para fácil limpieza

HECHO EN MÉXICO

Espátulas flexibles

- Espesor: 0.7 mm (calibre 19)

Hoja desvanecida hacia el centro para mayor flexibilidad



Emplastado

Código	Clave	Ancho	Mayoreo	Medio May.	Público	NC
14447	ET-1F	1" (2.5 cm)	\$49	\$55	\$59	3
14448	ET-2F	2" (5 cm)	\$55	\$59	\$65	3
14449*	ET-3F	3" (8 cm)	\$64	\$69	\$77	3
14450*	ET-4F	4" (10 cm)	\$77	\$85	\$93	3
14451	ET-5F	5" (13 cm)	\$89	\$97	\$107	3
14452*	ET-6F	6" (15 cm)	\$97	\$107	\$117	3

Caja 6 / Máster 96 / **MM00**

Espátulas rígidas

- Espesor: 0.84 mm (calibre 21)



Raspado

Código	Clave	Ancho	Mayoreo	Medio May.	Público	NC
14440	ET-1R	1" (2.5 cm)	\$49	\$55	\$59	3
14441	ET-2R	2" (5 cm)	\$55	\$59	\$65	3
14442	ET-3R	3" (8 cm)	\$64	\$69	\$77	3

Caja 6 / Máster 96 / **MM00**

Espátula de 5 usos

- Espesor: 1.52 mm (calibre 16)



Emplastado Limpieza de rodillos Raspado Ranurado Aplicación de mastique

Código	Clave	Ancho	Mayoreo	Medio May.	Público	NC
14458	ET-2-1/2R5	2 3/8" (6 cm)	\$69	\$77	\$83	3

Caja 6 / Máster 96 / **MM00**

Espátula afilada y angulada

- Espesor: 1.52 mm (calibre 16)



Hoja angulada que facilita el raspado

Código	Clave	Ancho	Mayoreo	Medio May.	Público	NC
14457	ET-3RA	3" (8 cm)	\$85	\$93	\$102	3

Caja 6 / Máster 96 / **MM00**

Espátulas PRETUL

- Acero de alto manganeso con alta resistencia al desgaste



Hoja a todo lo largo del mango para máxima resistencia

HECHO EN MÉXICO

Espátulas flexibles, mango plástico

- Espesor: 0.45 mm (calibre 26)
- E-3F: hoja con corte diagonal



Emplastado

Código	Clave	Ancho	May.	Med. May.	Púb.	NC
20322	E-1F	1" (2.5 cm)	\$22	\$24	\$27	3
21515*	E-2F	2" (5 cm)	\$23	\$26	\$29	3
21516*	E-3F	3" (8 cm)	\$25	\$27	\$30	3
21517*	E-4F	4" (10 cm)	\$26	\$29	\$31	3
20323*	E-5F	5" (13 cm)	\$33	\$36	\$39	3

Caja 6 / Máster 96 / **MM00**

Espátulas rígidas, mango plástico

- Espesor: 1.06 mm (calibre 19)
- E-3R: hoja con corte diagonal



Raspado

Código	Clave	Ancho	May.	Med. May.	Púb.	NC
21522	E-2R	2" (5 cm)	\$25	\$27	\$30	3
21523	E-3R	3" (8 cm)	\$29	\$31	\$35	3

Caja 6 / Máster 96 / **MM00**

Espátulas tapizadoras, acero inoxidable **TRUPER expert**

- Máxima resistencia a la corrosión



Espátulas tapizadoras, acero al medio carbono **TRUPER**

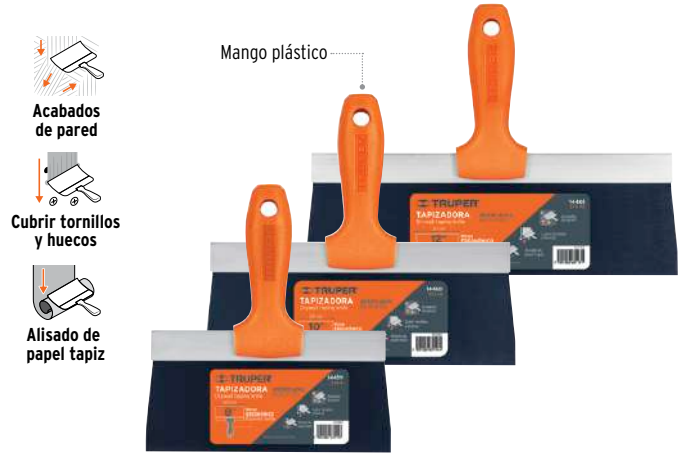

Código	Clave	Ancho	Mayoreo	1/2 Mayoreo	Público	NC
11865	ETA-8X	8" (20 cm)	\$149	\$165	\$179	3
11879	ETA-10X	10" (25 cm)	\$165	\$179	\$199	3
11881	ETA-12X	12" (30 cm)	\$179	\$199	\$219	3

Caja 3 / Máster 18 / **MM00**

Código	Clave	Ancho	Mayoreo	1/2 Mayoreo	Público	NC
14459*	ETA-8	8" (20 cm)	\$103	\$113	\$125	3
14460*	ETA-10	10" (25 cm)	\$125	\$135	\$149	3
14461	ETA-12	12" (30 cm)	\$129	\$139	\$155	3

Caja 3 / Máster 18 / **MM00**

Espátula rectangular, acero inoxidable **TRUPER**

- Espesor: 0.7 mm
- Para raspar, resanar y limpiar muros

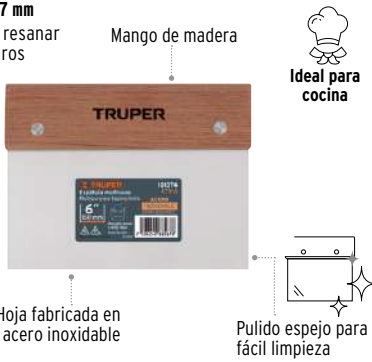

Código	Clave	Medidas	May.	1/2 Mayoreo	Púb.	NC
101374	ETR-6	6" x 3" (15 x 8 cm)	\$85	\$93	\$102	3

Caja 6 / Máster 96 / **MM00**

Set de 4 cuñas con mango **PRETUL**

- Espesor: 0.26 mm
- Para raspar, resanar y limpiar muros

MEDIDAS:
2" x 3 1/2" (5 x 9 cm)
3" x 3 1/2" (8 x 9 cm)
4" x 3 1/2" (10 x 9 cm)
5" x 3 1/2" (12 x 9 cm)



Código	Clave	May.	1/2 Mayoreo	Púb.	NC
24200*	CUÑ-4P	\$33	\$36	\$39	3

Caja 6 / Máster 36 / **MM00**

Cuñas sin mango **PRETUL**

- Espesor: 0.25 mm
- Para raspar, resanar y limpiar muros
- Precio por pieza en bolsa con 20 piezas



Código	Clave	Medidas	May.	1/2 Mayoreo	Púb.	NC
21640	CUÑ-43P	3" x 4" (8 x 10 cm)	\$6.50	\$7.20	\$8	3
21641	CUÑ-45P	5" x 4" (13 x 10 cm)	\$9	\$10	\$11	3

Caja 20 / Máster 700 / **MM00**

Espumas expansivas de poliuretano

- Máxima expansión, hasta 3X
- Secado rápido, una vez endurecidas no pierden volumen y se pueden lijar, cortar o pintar
- Se adhieren a una gran variedad de materiales de construcción

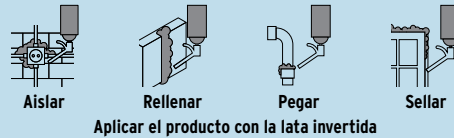

Secado al tacto	TIEMPO DE SECADO	
	Cortar, fijar y pintar	Curado total
10 min	30 min	24 h

TRUPER			PRETUL			
Código:	15305	10920*	10919*	27009	27008	27007*
Clave:	ESEX-750	ESEX-500	ESEX-300	ESEX-750P	ESEX-500P	ESEX-300P
Contenido:	750 ml	500 ml	300 ml	750 ml	500 ml	300 ml
Expansión:	34-36 L	19-21 L	11-13 L	34-36 L	19-21 L	11-13 L
Mayoreo:	\$229 NC 3	\$165 NC 3	\$115 NC 3	\$189 NC 3	\$145 NC 3	\$103 NC 3
1/2 Mayoreo:	\$249	\$179	\$127	\$209	\$159	\$113
Público:	\$275	\$199	\$139	\$229	\$175	\$125
Caja / Máster:	6 / 12 / MM00	6 / 24 / MM00	6 / 12 / MM00	6 / 24 / MM00	6 / 24 / MM00	6 / 24 / MM00



Gabinete y caja de herramientas, 2 en 1 TRUPER

- Incluye caja superior desmontable y gabinete metálico

- Incluye tapetes protectores
- Cerraduras de seguridad
- Cajones con correderas de baleros de suave operación
- Asas laterales para mejor manejo

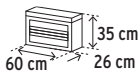

Caja superior desmontable con 4 cajones y compartimento superior con mayor capacidad

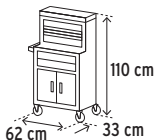

Gabinete con 2 cajones y puertas con cerradura

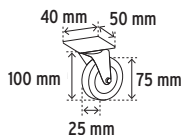

4 Rodajas con balero y 2 con freno manual



Almacenamiento de caja superior para ahorrar espacio

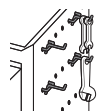

Ganchos para colgar herramienta

Ruedas de hule resistentes a la abrasión agentes químicos y al impacto

Código	Clave	Capacidad de carga total	May.	Med. May.	Púb.	NC
102938	GAMO-7120	120 kg (265 lb)	\$6,350	\$6,950	\$7,650	2

Caja 1 / MM 00

Carro de servicio, 3 charolas TRUPER

- Capacidad de carga total: 120 kg (265 lb)
- Capacidad de carga por charola: 40 kg (88 lb)

Manubrio para mayor control

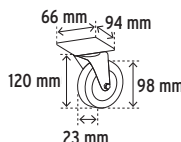
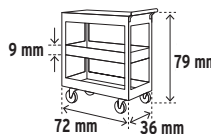

Ruedas de hule que no rayan pisos o superficies



2 Rodajas fijas y 2 con freno manual y balero

Código	Clave	May.	Med. May.	Púb.	NC
11528	CARRO-3	\$2,350	\$2,550	\$2,850	2

Caja 1 / MM 00

Gabinetes metálicos TRUPER

- Incluyen tapetes protectores
- Cerradura de seguridad
- Cajones con correderas de baleros de suave operación
- Asas laterales para mejor manejo

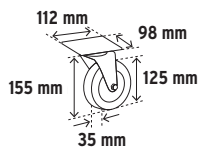

Compartimento inferior de mayor capacidad



GAMO-4090



GAMO-6130

Ruedas de poliuretano que no rayan pisos o superficies

Código	Clave	Organizadores	Capacidad de carga total	May.	Med. May.	Púb.	NC
12066	GAMO-4090	3 Cajones y 1 compartimento	90 kg (198 lb)	\$8,750	\$9,550	\$10,500	2
12067	GAMO-6130	6 Cajones	130 kg (287 lb)	\$10,150	\$11,150	\$12,250	2

Caja 1 / MM 00



2 Rodajas fijas y 2 con freno manual y balero

Camas plásticas para mecánico TRUPER

- Diseño ergonómico
- Asa para fácil manejo
- Soporte para cabeza acojinado

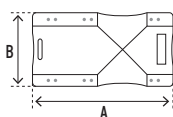

6 Rodajas de polipropileno, resistentes a la abrasión, agentes químicos y al impacto



CATA-40P

Poliuretano de alta densidad



CATA-40P con charolas laterales para herramienta

Código	Clave	Medida	Peso máx.	Medidas (A x B)	May.	Med. May.	Púb.	NC
100903	CATA-36P	36"	150 kg	90 x 41 cm (36" x 16")	\$855	\$945	\$1,035	2
100904	CATA-40P	40"	150 kg	100 x 47 cm (40" x 18 1/2")	\$955	\$1,050	\$1,150	2

Caja 1 / MM 00

Camas de acero para mecánico TRUPER

- Cabecera y respaldo acojinados

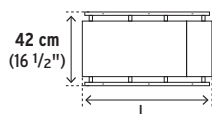

6 Rodajas de nylon, con baleros, resistentes a la abrasión, a la deformación y al impacto



CATA-40

Código	Clave	Medida	Peso máx.	Largo (L)	May.	Med. May.	Púb.	NC
10098	CATA-36	36"	130 kg	90 cm (36")	\$1,195	\$1,315	\$1,445	2
10097	CATA-40	40"	150 kg	100 cm (40")	\$1,385	\$1,515	\$1,650	2

Caja 1 / MM 00

Cama / banco de acero para mecánico, 36" TRUPER

- Cabecera y respaldo acojinados
- Se convierte fácilmente de una cama rodante a un banco sin usar herramientas

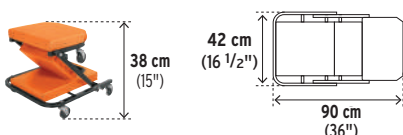

6 Rodajas de polipropileno, con baleros, resistentes a la abrasión, a la deformación y al impacto

Pin de liberación rápida para cambiar a banco



Código	Clave	Peso máx.	May.	Med. May.	Púb.	NC
102940	CATA-36X	150 kg	\$1,305	\$1,435	\$1,585	2

Caja 1 / MM 00

Estantes plásticos, repisas ventiladas, uso rudo **TRUPER**

- Fácil instalación
- Repisas ventiladas para áreas en condiciones de humedad
- Repisas de 2 mm de espesor



NC 2



Repisas con estructura en forma de panel, que permiten una distribución uniforme de carga para mayor estabilidad y resistencia



Código	Clave	Repisas	Medidas (L x A x F)	Capacidad máx. de carga		Peso	May.	1/2 Mayoreo	Púb.
				Estante	Repisa				
102887	EST-4	4	91 x 142 x 43 cm (36" x 56" x 17")	280 kg	70 kg	8.4 kg	\$735	\$805	\$895
19943*	EST-5	5	91 x 185 x 43 cm (36" x 73" x 17")	350 kg	70 kg	11 kg	\$905	\$995	\$1,095
103600	EST-7	7	91 x 185 x 43 cm (36" x 73" x 17")	420 kg	60 kg	14.5 kg	\$1,135	\$1,245	\$1,365

Caja 1 / MM 0

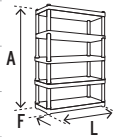

EST-4



EST-5



EST-7

Estantes metálicos **TRUPER**

- Ensamble sin tornillos, fácil y rápido
- Estructura y repisas metálicas
- Acabado de pintura electrostática resistente a la oxidación y rayaduras
- Repisas de lámina calibre 24 con refuerzos



Producto mejorado Incluyen 4 clips de sujeción para unir dos estantes y para mayor estabilidad



NC 2

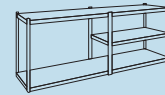

Código	Clave	Repisas	Medidas (L x A x F)	Capacidad máx. de carga		Peso	May.	1/2 Mayoreo	Púb.
				Estante	Repisa				
58000	ESTM-530	5	85 x 180 x 30 cm (33" x 71" x 12")	400 kg	80 kg	20 kg	\$1,895	\$2,095	\$2,295
58003	ESTM-545	5	85 x 180 x 45 cm (33" x 71" x 18")	400 kg	80 kg	28 kg	\$2,215	\$2,450	\$2,685
58001	ESTM-830	8	85 x 180 x 30 cm (33" x 71" x 12")	400 kg	80 kg	24 kg	\$2,695	\$2,950	\$3,250
58004	ESTM-845	8	85 x 180 x 45 cm (33" x 71" x 18")	400 kg	80 kg	35 kg	\$3,185	\$3,500	\$3,850

Caja 1 / MM 0



ESTM-530



ESTM-545



ESTM-830



ESTM-845

Repisas metálicas para estantes **TRUPER**

Código	Clave	Para	Peso	NC 2	
				May.	1/2 Mayoreo
58002	ENT-30	ESTM-830 y ESTM-530	1.5 kg	\$225	\$245
58005	ENT-45	ESTM-845 y ESTM-545	1.8 kg	\$269	\$295

Caja 1 / MM 0

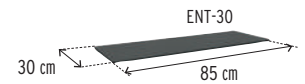
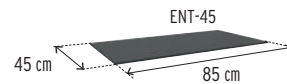

■ Con carga distribuida uniformemente

Estantes plásticos **PRETUL**

- Fácil instalación
- Repisas de 2 mm de espesor



NC 2

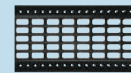

Con repisas ventiladas para áreas en condiciones de humedad (excepto: EST-4P)



Código	Clave	Repisas	Medidas (L x A x F)	Capacidad máx. de carga		Peso	May.	1/2 Mayoreo	Púb.
				Estante	Repisa				
25075	EST-4P	4	56 x 123 x 36 cm (22" x 48 1/2" x 14")	108 kg	27 kg	3 kg	\$319	\$349	\$385
20682	EST-4P2	4	61 x 125 x 38 cm (24" x 50" x 15")	175 kg	45 kg	4.6 kg	\$345	\$375	\$415
20614	EST-5P	5	92 x 185 x 44 cm (36" x 73" x 17")	175 kg	35 kg	9 kg	\$775	\$845	\$935

Caja 1 / MM 0

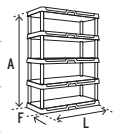

EST-4P



EST-4P2



EST-5P

Estantes metálicos/madera de 5 repisas **PRETUL**

- Ensamble sin tornillos, fácil y rápido
- Estructura metálica



NC 2

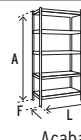

Acabado galvanizado resistente a la oxidación

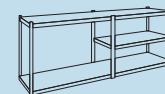

Pintura electrostática resistente a la oxidación y rayaduras



Código	Clave	Espesor de repisas	Material repisas	Medidas (L x A x F)	Capacidad máx. de carga		Peso	May.	1/2 Mayoreo	Púb.
					Estante	Repisa				
29021	ESME-351	4 mm	MDF	75 x 150 x 30 cm (30" x 60" x 12")	175 kg	35 kg	9 kg	\$705	\$775	\$845
29022	ESME-352			90 x 180 x 40 cm (36" x 72" x 16")						
29023	ESME-601	9 mm	MDP	90 x 180 x 45 cm (36" x 72" x 18")	300 kg	60 kg	24 kg	\$1,750	\$1,915	\$2,105
29024	ESME-602			120 x 180 x 60 cm* (48" x 72" x 24")						
29938	ESME-603	9 mm	MDP	150 x 180 x 60 cm* (60" x 72" x 24")	300 kg	60 kg	45 kg	\$3,485	\$3,850	\$4,215

Caja 1 / MM 0



ESME-351

ESME-352

ESME-601

ESME-602

ESME-603

■ Con carga distribuida uniformemente

Todos nuestros productos cuentan con garantía. Las cantidades de empaques (cajas o atados) y máster pueden cambiar y serán ajustadas en el sistema de captura de pedidos.

*Información actualizada en catálogo digital vs. impreso



Extractores de poleas reversibles TRUPER

Acero Cr-V Fabricados en acero al cromo vanadio, 2X más resistentes al desgaste que los de acero al carbono

Quijadas ajustables y reversibles para extracciones interiores y exteriores

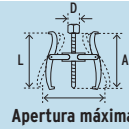

Exceden la norma: Especific. Federal: GGG-P-781d



Código	Clave	Capacidad	Alcance máx. (A)	Apertura máx.	Largo quijada (L)	Cabeza de tornillo (D)	Posiciones	May.	Med. May.	Púb.	NC
14500	EX-P3	0.5 t	60 mm	83 mm	101 mm	9/16"	1	\$319	\$345	\$385	3
14503	EX-P4	0.5 t	100 mm	127 mm	135 mm	11/16"	2	\$415	\$445	\$495	3
Caja 4 / Máster 16 / MM00											
14506	EX-P6	1 t	160 mm	152 mm	217 mm	3/4"	2	\$825	\$895	\$995	3
14509	EX-P8	1 t	260 mm	266 mm	360 mm	7/8"	2	\$1,415	\$1,550	\$1,715	3
Caja 2 / Máster 4 / MM00											



Código	Clave	Capacidad	Alcance máx. (A)	Apertura máx.	Largo quijada (L)	Cabeza de tornillo (D)	Posiciones	May.	Med. May.	Púb.	NC
14498	EX-P2-6	3 t	160 mm	165 mm	218 mm	3/4"	2	\$555	\$615	\$665	3
Caja 2 / Máster 8 / MM00											
14499	EX-P2-10	6.5 t	280 mm	279 mm	354 mm	7/8"	2	\$1,085	\$1,195	\$1,315	3
Caja 2 / Máster 4 / MM00											

Extractor pata de gallo, 15 piezas TRUPER

CONTENIDO:

- 1 Extractor
- 1 Tornillo forzador 5/8"
- 5 Tornillos extractores 3/8"
- 3 Tornillos extractores 5/16"
- 3 Tornillos extractores M8
- 1 Punta giratoria cónica
- 1 Punta giratoria plana



Para extraer volantes, poleas y engranes

Código	Clave	Alcance máximo	Apertura máxima	Cabeza de tornillo	May.	Med. May.	Púb.	NC
14511	EXT-15	45 mm	95 mm	5/8"	\$285	\$309	\$339	2

Caja 5 / Máster 10 / **MM00**

Extractor pata de gallo, 13 piezas TRUPER

CONTENIDO:

- 1 Extractor M14
- 5 Tornillos extractores 5/16"
- 5 Tornillos extractores 3/8"
- 1 Perno central
- 1 Punta guía



Para extraer volantes, poleas y engranes

Código	Clave	Alcance máximo	Apertura máxima	Cabeza de tornillo	May.	Med. May.	Púb.	NC
14510	EXT-13	35 mm	95 mm	11/16"	\$225	\$245	\$269	2

Caja 4 / Máster 24 / **MM00**

Separadores de baleros TRUPER

-Para extraer engranes, baleros con agujeros con rosca interior

Acero Cr-V Fabricados en acero al cromo vanadio, 2X más resistentes al desgaste que los de acero al carbono

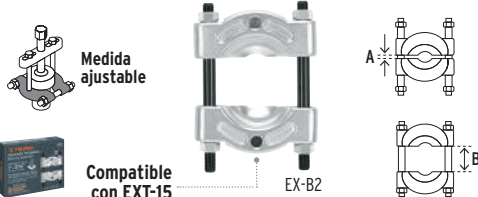

Código	Clave	Alcance Máx. (B) / Mín. (A)	Rosca de orificios	Máster	May.	Med. May.	Púb.	NC
14516	EX-B2	62 mm / 25 mm	3/8"	16	\$329	\$359	\$399	3
14517	EX-B4	108 mm / 57 mm	1/2"	8	\$695	\$765	\$835	3

Caja 4 / **MM00**

Extractor e instalador de poleas para bombas de dirección TRUPER

-Para espacios estrechos
-Punta giratoria que evita el daño al eje y a la bomba

CONTENIDO:

- 1 Extractor
- 1 Instalador
- 2 Tornillos forzadores 5/8"
- 1 Tornillo forzador 3/8"
- 1 Tornillo forzador M8



Código	Clave	May.	Med. May.	Púb.	NC
14505	JGO-DIR	\$555	\$615	\$675	2

Caja 3 / Máster 24 / **MM00**

Extractor de poleas, pata de cabra TRUPER

-Para espacios estrechos

Acero Cr-V

Acabado en óxido negro que protege contra la corrosión

Brazos de acero al cromo vanadio, 2X más resistentes al desgaste que los de acero al carbono



Código	Clave	Alcance máximo (A)	Apertura máxima	May.	Med. May.	Púb.	NC
14501	EX-PACA	70 mm	45 mm	\$435	\$475	\$525	3

Caja 3 / Máster 24 / **MM00**

Extractores pitman TRUPER

Acero Cr Fabricados en acero al cromo



Para extraer el brazo de dirección pitman de los automóviles

Código	Clave	Alcance máximo (A)	Apertura máxima (C)	Capacidad (C)	May.	Med. May.	Púb.	NC
14513	EX-PIT-L	27 mm	54 mm	45 mm	\$265	\$295	\$325	3
14514	EX-PIT-P	33 mm	63 mm	64 mm	\$329	\$359	\$399	3

Caja 4 / Máster 16 / **MM00**

Extractor para engranes y orificios roscados, 3 piezas TRUPER

-Cuerpo y tornillo de acero al carbono

CONTENIDO:

- 1 Extractor
- 1 Tornillo central 5/8"
- 2 Tornillos extractores 5/16"

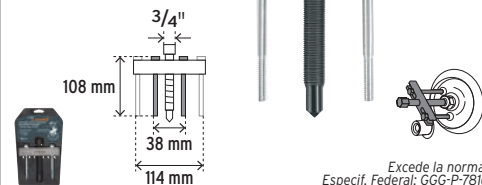

Excede la norma: Especific. Federal: GGG-P-781d

Código	Clave	Alcance máximo	Apertura máxima	May.	Med. May.	Púb.	NC
14502	EX-OROS	114 mm	38 mm	\$329	\$359	\$399	3

Caja 3 / Máster 24 / **MM00**

Extractor de volantes, 11 piezas TRUPER

CONTENIDO:

- 1 Extractor
- 1 Tornillo forzador 1/2"
- 2 Tornillos extractores 3/8"
- 4 Tornillos extractores 5/16"
- 1 Punta giratoria
- 3 Rondanas planas

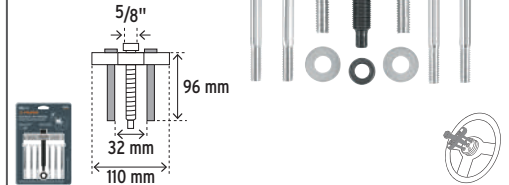

Código	Clave	Alcance máximo	Apertura máxima	May.	Med. May.	Púb.	NC
14508	EXT-10	32 mm	76 mm	\$225	\$245	\$269	2

Caja 3 / Máster 24 / **MM00**

Juego de 5 extractores de tornillos **TRUPER**

MEDIDAS

Extractor	Tamaño tornillo
No. 1	1/8" - 1/4"
No. 2	1/4" - 5/16"
No. 3	5/16" - 7/16"
No. 4	7/16" - 9/16"
No. 5	9/16" - 3/4"



Fabricados en acero al cromo

Guía de uso:

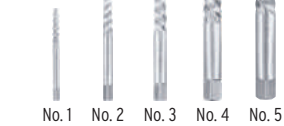
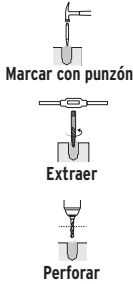

Para sacar pernos y tornillos barridos o rotos

Código	Clave	May.	Med. May.	Púb.	NC
14512*	EXT-5	\$103	\$113	\$125	3

Caja 6 / Máster 60 / **MM 00**

Juego de 3 extractores de tornillos **TRUPER**

- Para extraer tornillos gastados y pernos pequeños
- Fabricados en acero grado herramienta, con acabado óxido negro que protege contra la corrosión

MEDIDAS

Extractor	Tamaño tornillo	Tamaño perno
No. 1	4 - 7	10 - 12"
No. 2	8 - 10	1/4"
No. 3	11 - 14	5/16"

Guía de uso:



Código	Clave	May.	Med. May.	Púb.	NC
103311	PUNE-3	\$239	\$265	\$289	3

Caja 6 / Máster 36 / **MM 00**

Juego de opresores para resorte de amortiguador **TRUPER**

- Para comprimir resortes de suspensión tipo McPherson®
- **Presión máxima: 2,800 psi**
- Barras y adaptadores de acero al cromo
- Largo: 40 cm

NUEVO
No disponible hasta el mes de introducción

CONTENIDO:

- 2 Barras de acero con cuerda, con cabeza hexagonal para llaves o matraca de 3/4"
- 4 Adaptadores de acero para resortes hasta Ø 5/8"
- 4 Pernos de seguridad de acero

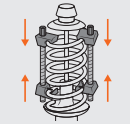

Incluye estuche plástico

NOTA: No utilizar con herramientas de impacto

Código	Clave	Mayoreo	Medio May.	Público	NC
104032	JGO-OR2	\$779	\$855	\$945	2

Caja 1 / Máster 5 / **MM 00**

Juego para desmontar rótulas y terminales **TRUPER**

- Para instalar y remover rótulas, terminales, juntas universales y pernos de anclaje de frenos, en vehículos con tracción en 2 y 4 ruedas
- Fabricados en acero al carbono

CONTENIDO:

- 1 Prensa tipo "C"
- 1 Adaptador de instalación
- 1 Adaptador de recepción
- 3 Tubos receptores (1 3/4", 2 1/4" y 2 3/4")
- 1 Socket de instalación
- 1 Socket de extracción
- 1 Copa de instalación



NUEVO
No disponible hasta el mes de introducción

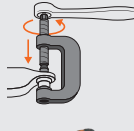

Incluye estuche plástico

Código	Clave	Mayoreo	Medio May.	Público	NC
104033	JGO-DR4	\$1,850	\$2,050	\$2,250	2

Caja 1 / Máster 2 / **MM 00**

Juego de extractores de baleros y poleas **TRUPER**

- Para separar y extraer rodamientos, anillos internos, baleros, retenes, poleas, etc.
- Extractores fabricados en acero al cromo

NUEVO
No disponible hasta el mes de introducción

CONTENIDO:

- 1 Extractor de 52 mm
- 1 Extractor de 78 mm
- 1 Base
- 1 Extractor interno con tuerca y arandela
- 1 Tornillo
- 4 Extensiones
- 4 Adaptadores con tuercas y arandelas

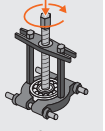
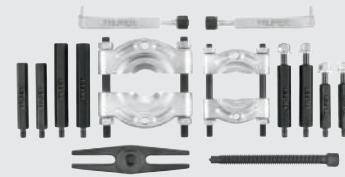

Incluye estuche plástico

Código	Clave	Mayoreo	Medio May.	Público	NC
104038	JGO-EB13	\$1,450	\$1,585	\$1,750	2

Caja 1 / Máster 4 / **MM 00**

Juego de opresores para pistón de frenos **TRUPER**

- Para comprimir los pistones de los calipers de freno
- Compatible con las principales marcas del mercado automotriz
- Fabricados en acero al carbono

CONTENIDO:

- 18 Adaptadores de disco
- 2 Placas de retención
- 1 Perno de empuje derecho
- 1 Perno de empuje izquierdo

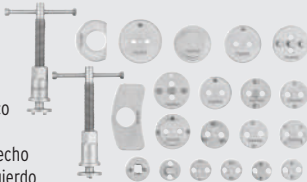

NUEVO
No disponible hasta el mes de introducción

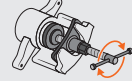

Incluye estuche plástico

Código	Clave	Mayoreo	Medio May.	Público	NC
104037	JGO-OP22	\$595	\$655	\$715	2

Caja 1 / Máster 8 / **MM 00**

Extractor para tirante interior (bieleta de dirección) **TRUPER**

- Para los tirantes interiores que no tienen el hexágono completo en la longitud total del dado
- Adaptadores fabricados en acero al carbono
- Tirante interior

NUEVO
No disponible hasta el mes de introducción

CONTENIDO:

- 1 Extractor
 - 12 Adaptadores tipo crowfoot:
- | std | mm |
|--------|--------|
| 13/16" | 13/8" |
| 11/4" | 17/16" |
| 15/16" | 11/2" |
| 29 mm | 38 mm |
| 32 mm | 40 mm |
| 34 mm | 42 mm |

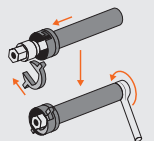

Incluye estuche plástico

Código	Clave	Mayoreo	Medio May.	Público	NC
104035	JGO-ET12	\$1,615	\$1,785	\$1,950	2

Caja 1 / Máster 6 / **MM 00**

Juego de arco levanta válvulas **TRUPER**

- Para comprimir el resorte y liberar los retenes de válvulas del motor a gasolina

CONTENIDO:

- 1 Arco
- 5 Adaptadores (16 - 30 mm)
- 3 Tornillos de extensión
- 1 Barra



NUEVO
No disponible hasta el mes de introducción

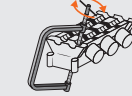

Incluye estuche plástico

Código	Clave	Mayoreo	Medio May.	Público	NC
104034	JGO-LV9	\$540	\$590	\$650	2

Caja 1 / Máster 10 / **MM 00**

Juego de extractores para rótulas **TRUPER**

- Para extracción o separación de rótulas, rodamientos, juntas o bujes
- Compatible con las principales marcas del mercado automotriz
- Extractores fabricados en acero al cromo

NUEVO
No disponible hasta el mes de introducción

CONTENIDO:

- 1 Extractor de brazo pitman (54 mm)
- 1 Extractor de brazo pitman (63 mm)
- 1 Extractor de tirantes y rótulas
- 1 Separador de rótulas
- 1 Extractor para instalación de brazos pitman



Incluye estuche plástico

Código	Clave	Mayoreo	Medio May.	Público	NC
104036	JGO-ER5	\$1,975	\$2,175	\$2,395	2

Caja 1 / Máster 2 / **MM 00**

Flexómetros industriales TRUPER expert

- Espesor de cinta: **0.16 mm**
 - Cinta impresa por ambos lados con doble capa de nylon para máxima duración de la graduación



Números grandes de fácil lectura
 Graduación vertical en cara posterior

Carcasa de ABS y TPR resistente a impactos

Gancho magnético

Gancho doble, facilita la medición por ambos lados

Clip de palanca para mejor sujeción

Incluyen correa

Código	Clave	Largo	Ancho	Extensión máx.	Caja	Máster	May.	Med. May.	Púb.	NC
12694	FIN-5M	5 m (16 ft)	19 mm (3/4")	2.1 m	6	72	\$179	\$199	\$219	3
12695	FIN-55M	5.5 m (18 ft)	25 mm (1")	2.7 m	3	72	\$219	\$242	\$265	3
12696	FIN-8M	8 m (26 ft)	25 mm (1")	2.7 m	3	48	\$305	\$335	\$365	3

MM OO



Flexómetros Gripper, resistentes a impactos TRUPER

- Espesor de cinta: **0.13 mm**
 - Cinta impresa por ambos lados recubierta de laca para máxima duración de la graduación



Números grandes de fácil lectura
 Graduación vertical en cara posterior

Carcasa de ABS y TPR resistente a impactos

Gancho doble, facilita la medición por ambos lados (excepto: FH-3M y FH-3ME)

Clip de palanca para mejor sujeción

Incluyen correa (excepto: FH-3M y FH-3ME)

Código	Clave	Largo	Ancho	Extensión máx.	Caja	Máster	May.	Med. May.	Púb.	NC
Graduación standard y métrica										
14577*	FH-3M	3 m (10 ft)	13 mm (1/2")	1 m	6	144	\$64	\$69	\$77	3
14578*	FH-5M	5 m (16 ft)	19 mm (3/4")	2 m	6	72	\$97	\$107	\$117	3
14613	FH-55M	5.5 m (18 ft)	25 mm (1")	2.5 m	6	72	\$145	\$159	\$175	3
14579*	FH-8M	8 m (26 ft)	25 mm (1")	2.5 m	3	48	\$175	\$195	\$215	3
14582	FH-10M	10 m (33 ft)	32 mm (1 1/4")	2.8 m	3	36	\$355	\$395	\$435	3

Graduación métrica

15387	FH-3ME	3 m	13 mm	1 m	6	144	\$64	\$69	\$77	3
15388	FH-5ME	5 m	19 mm	2 m	6	72	\$97	\$107	\$117	3
15389	FH-8ME	8 m	25 mm	2.5 m	3	48	\$175	\$195	\$215	3

MM OO

Producto mejorado
 FH-5M: triple capa de protección en el primer metro de la cinta



Producto desarrollado para MERCADO DE EXPORTACIÓN

Graduación continua por ambos lados, vertical en cara posterior



Flexómetros Cinta Negra, resistentes a impactos TRUPER

- Espesor de cinta: **0.13 mm**
 - Cinta impresa por ambos lados recubierta capa de laca para máxima duración de la graduación

Cinta negra con marcado amarillo que proporciona contraste para fácil lectura en condiciones de baja iluminación y reduce el reflejo



Graduación vertical en cara posterior

Gancho doble con triple imán, facilita la medición por ambos lados

Clip de palanca para mejor sujeción

Incluyen correa

Código	Clave	Largo	Ancho	Extensión máx.	Caja	Máster	May.	Med. May.	Púb.	NC
11720	FCN-3M	3.5 m (11 ft)	19 mm (3/4")	2 m	6	144	\$97	\$107	\$117	3
11745*	FCN-55M	5.5 m (18 ft)	25 mm (1")	2.5 m	6	72	\$179	\$199	\$219	3
11747*	FCN-8M	8 m (26 ft)	25 mm (1")	2.5 m	3	48	\$229	\$249	\$275	3
103057	FCN-10M	10 m (33 ft)	32 mm (1 1/4")	2.8 m	3	36	\$385	\$415	\$465	3

MM OO

Producto mejorado
 - Triple imán para mayor fuerza magnética
 - FCN-3M: ahora cinta ancha de 3.5 m
 Disponibles a partir del 2o. trimestre 2025



Flexómetros compactos, resistentes a impactos TRUPER

- Espesor de cinta: **0.11 mm**
 - Cinta impresa por ambos lados recubierta capa de laca para máxima duración de la graduación



Números grandes de fácil lectura
 Graduación vertical en cara posterior

Gancho doble, facilita la medición por ambos lados

Incluyen correa

Código	Clave	Largo	Ancho	Extensión máx.	Caja	Máster	May.	Med. May.	Púb.	NC
12771	FCG-3M	3 m (10 ft)	16 mm (5/8")	1.5 m	6	144	\$64	\$69	\$77	3
12772	FCG-5M	5 m (16 ft)	19 mm (3/4")	1.8 m	6	72	\$97	\$107	\$117	3
12773	FCG-55M	5.5 m (18 ft)	25 mm (1")	2.3 m	6	72	\$145	\$159	\$175	3
12774	FCG-8M	8 m (26 ft)	25 mm (1")	2.3 m	3	48	\$175	\$195	\$215	3
102332	FCG-10M	10 m (33 ft)	25 mm (1")	2.3 m	3	48	\$229	\$249	\$275	3

MM OO

Nueva imagen



Flexómetros Auto-Lock, resistentes a impactos TRUPER

- Espesor de cinta: **0.13 mm**
 - Mecanismo de bloqueo para un mayor control
 - Cinta impresa por ambos lados recubierta capa de laca para máxima duración de la graduación



Números grandes de fácil lectura
 Graduación vertical en cara posterior

Carcasa de ABS y cubierta de TPR resistente a impactos

Clip de palanca para mejor sujeción

Gancho doble, facilita la medición por ambos lados

Incluyen correa

Código	Clave	Largo	Ancho	Extensión máx.	Caja	Máster	May.	Med. May.	Púb.	NC
10746	FA-3M	3 m (10 ft)	16 mm (5/8")	1.5 m	6	144	\$77	\$85	\$93	3
10747	FA-5M	5 m (16 ft)	19 mm (3/4")	2 m	6	72	\$125	\$135	\$149	3
10748	FA-55M	5.5 m (18 ft)	25 mm (1")	2.5 m	6	72	\$165	\$179	\$195	3
10749	FA-8M	8 m (26 ft)	25 mm (1")	2.5 m	3	48	\$229	\$249	\$275	3

MM OO

Nueva imagen
 Disponibles a partir del 2o. trimestre 2025



Flexómetros XTRA, cinta blanca extra-ancha TRUPER

- Espesor de cinta: **0.13 mm**
- Cinta recubierta de laca para máxima duración de la graduación

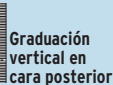

Código	Clave	Largo	Ancho	Extensión máx.	Caja	Máster	May.	Med. May.	Púb.	NC
15385	FF-5528	5.5 m (18 ft)	28 mm (1 1/8")	2.6 m	6	72	\$125	\$135	\$149	3
15025	FF-7528	7.5 m (25 ft)	28 mm (1 1/8")	2.6 m	3	48	\$175	\$195	\$215	3

Producto mejorado
Triple imán para mayor fuerza magnética

Cinta extra-ancha que permite mayor extensión



Flexómetro Gripper 2 m, tipo llavero TRUPER

- Espesor de cinta: 0.11 mm
- Largo: 2 m (7 ft)
- Ancho: 13 mm (1/2")
- Extensión máxima: 1 m (3 ft)

Bandola de enganche rápido

Cinta recubierta de laca para máxima duración de la graduación



Código	Clave	Mayoreo	Medio May.	Público	NC
14602	FH-2	\$50	\$56	\$62	3

Caja 6 / Máster 36 / MM 00

Flexómetro 2 m, de bolsillo TRUPER

- Espesor de cinta: 0.11 mm
- Largo: 2 m (7 ft)
- Ancho: 13 mm (1/2")
- Extensión máxima: 1 m (3 ft)



Cinta recubierta de laca para máxima duración de la graduación

Código	Clave	Mayoreo	Medio May.	Público	NC
103090	FB-2M	\$37	\$41	\$46	3

Caja 6 / Máster 36 / MM 00

Flexómetros en tarjeta plástica PRETUL

- Espesor de cinta: 0.10 mm
- Fabricados en ABS
- Cinta cubierta de laca que evita rayaduras y desgaste
- Precio por pieza



Cinta ancha que permite mayor extensión

Cinta ancha que permite mayor extensión



NC 3

Código:	21603	29998	28022	28023	21606	21610	21605	21609	29999	28024	21612	21611
Clave:	PRO-8ME	PRO-8ME-A	PRO-55MEB	PRO-55MEB-A	PRO-5MEB	PRO-5MEB-A	PRO-3MEB	PRO-3MEB-A	PRO-8ME-R	PRO-55MEB-R	PRO-5MEB-R	PRO-3MEB-R
Largo:	8 m (26 ft)		5.5 m (18 ft)		5 m (16 ft)		3 m (10 ft)		8 m (26 ft)	5.5 m (18 ft)	5 m (16 ft)	3 m (10 ft)
Ancho:	25 mm (1")		25 mm (1")		19 mm (3/4")		13 mm (1/2")		25 mm (1")		19 mm (3/4")	13 mm (1/2")
Extensión máx.:	2.1 m		2.1 m		1.7 m		1 m		2.1 m		1.7 m	1 m
Mayoreo:	\$97	\$97	\$67	\$67	\$50	\$50	\$33	\$33	\$97	\$67	\$50	\$33
Medio May.:	\$107	\$107	\$75	\$75	\$56	\$56	\$36	\$36	\$107	\$75	\$56	\$36
Público:	\$117	\$117	\$82	\$82	\$62	\$62	\$39	\$39	\$117	\$82	\$62	\$39
Caja / Máster:	6 / 48 / MM 0		6 / 72 / MM 0		6 / 72 / MM 0		6 / 144 / MM 0	6 / 72 / MM 0	6 / 48 / MM 0	6 / 72 / MM 0	6 / 72 / MM 0	

Flexómetros en display box PRETUL

- Espesor de cinta: 0.10 mm
- Fabricados en ABS
- Cinta cubierta de laca que evita rayaduras y desgaste
- Precio por pieza

Cinta ancha que permite mayor extensión



DISPLAY BOX 3 Colores surtidos

Código:	21625*	21624*	21608*	21607*
Clave:	PRO-8MEC	PRO-55MEC	PRO-5MEC	PRO-3MEC
Largo:	8 m (26 ft)	5.5 m (18 ft)	5 m (16 ft)	3 m (10 ft)
Ancho:	25 mm (1")	25 mm (1")	19 mm (3/4")	13 mm (1/2")
Extensión máx.:	2.1 m	2.1 m	1.7 m	1 m
Mayoreo:	\$90	\$63	\$45	\$30
Medio May.:	\$98	\$68	\$50	\$33
Público:	\$109	\$76	\$55	\$36
Caja / Máster:	6 / 48 / MM 0	12 / 72 / MM 0	12 / 72 / MM 0	24 / 144 / MM 0

Cintas largas de fibra de vidrio, carcasa plástica TRUPER

3X mayor velocidad de rebobinado

Cubierta de PVC contra impactos

Cinta impresa por ambos lados

Números grandes de fácil lectura



Código:	12640*	12639*	12638
Clave:	TP50ME	TP30ME	TP20ME
Longitud:	50 m (164 ft)	30 m (98 ft)	20 m (66 ft)
Esesor / ancho:	0.49 mm / 14 mm (9/16")		
Mayoreo:	\$475 NC 3	\$295 NC 3	\$229 NC 3
Medio May.:	\$515	\$319	\$249
Público:	\$575	\$355	\$275
Caja / Máster:	3 / 24 / MM 00		

Cintas largas metálicas, carcasa plástica TRUPER

Cubierta de PVC contra impactos

Números grandes de fácil lectura



Código:	20901	20900
Clave:	PRO-30ME	PRO-20ME
Longitud:	30 m (98 ft)	20 m (66 ft)
Esesor / ancho:	0.18 mm / 13 mm (1/2")	
Mayoreo:	\$305 NC 3	\$239 NC 3
Medio May.:	\$335	\$265
Público:	\$365	\$289
Caja / Máster:	4 / 36 / MM 00	

Cintas largas de fibra de vidrio, tipo cruceta TRUPER

Cinta recubierta de PVC, fácil de limpiar, resistente al desgaste

Mango con cubierta de PVC para un agarre firme

Cinta impresa por ambos lados

CE

Números grandes de fácil lectura



Código:	12645	12647*	12646
Clave:	TFC-100ME	TFC-50ME	TFC-30ME
Longitud:	100 m (328 ft)	50 m (164 ft)	30 m (98 ft)
Esesor / ancho:	0.40 mm / 13 mm (1/2")		
Mayoreo:	\$705 NC 3	\$329 NC 3	\$279 NC 3
Medio May.:	\$775	\$359	\$309
Público:	\$855	\$399	\$339
Caja / Máster:	2 / 10 / MM 00		

Cintas largas metálicas, tipo cruceta TRUPER

Mango ergonómico con TPR antiderrapante, resistente a impactos

Gancho plegable que permite la medición por un solo usuario

CE NOM

Números grandes de fácil lectura



Código:	12649	12648
Clave:	CRUCE-50	CRUCE-30
Longitud:	50 m (164 ft)	30 m (98 ft)
Esesor / ancho:	0.17 mm / 13 mm (1/2")	
Mayoreo:	\$615 NC 3	\$485 NC 3
Medio May.:	\$675	\$535
Público:	\$745	\$585
Caja / Máster:	2 / 20 / MM 00	

Medidor láser de distancia, 100 m TRUPER

- Unidad mínima de medición: 1 mm
- Apagado automático: 5 min
- Rosca de 1/4" para trípode
- Rango: 0 a 100 m
- Nivel digital

Batería ION LITIO incluida 2X Mayor velocidad de carga Más tiempo de vida

ESPECIFICACIONES:
Rango de distancia: 0.05 m - 100 m
Precisión: ± 2 mm



Cumple la norma: NOM-001-SCFI

FUNCIONES:

- Distancia Suma / Resta
- Memoria 30 series Área 4 m²
- Volumen 8 m³ Medición indirecta
- 2 Puntos 3 Puntos
- UNIDADES mm in ft
- Punto de referencia

Código	Clave	Mayoreo	Medio Mayoreo	Público	NC
100374	MELA-100	\$1,415	\$1,560	\$1,715	1

Caja 1 / Máster 20 / MM 0

Producto mejorado - Batería ION LITIO de 1,000 mAh para mayor velocidad de carga - Láser verde para mayor visibilidad Disponible a partir del 2o. trimestre 2025

Odómetro con freno, rueda de 13" TRUPER

- Ideal para terrenos de superficie irregular como campos, cultivos, bosques, etc.
- Altura total: 1 m

2.5 cm (1") 32 cm (13")



Freno y botón de reinicio

Capacidad máx. medición

Contador automático en metros y decímetros de 5 dígitos

Mango plegable y asa para fácil almacenamiento y transporte

Código:	15831
Clave:	ODM-12
Peso:	1.8 kg (3.9 lb)
Mayoreo:	\$1,725 NC 3
Medio May.:	\$1,895
Público:	\$2,085
Caja / Máster:	1 / 4 / MM 00

Odómetro, doble rueda de 4" TRUPER

- Recomendado para interiores
- Altura total: 1.06 m

2.5 cm (1") 10 cm (4")



Mango telescópico con extensión de hasta 1 m

Capacidad máx. medición

Contador automático en metros y centímetros de 5 dígitos

Código:	15830
Clave:	ODM-4
Peso:	0.5 kg (1.1 lb)
Mayoreo:	\$775 NC 3
Medio May.:	\$845
Público:	\$935
Caja / Máster:	1 / 8 / MM 00



Formones, mango Comfort Grip
TRUPER

Acero Cr-V
Fabricados en acero al cromo vanadio, 2X más resistente al desgaste para mayor durabilidad de filo

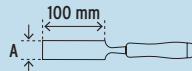

Exceden la norma: ANSI B209.6

Presentación individual

Nueva imagen

Código	Clave	Ancho (A)	May.	1/2 Mayoreo	Púb.	NC
14615	FT-1/4	1/4" (6 mm)	\$110	\$120	\$135	3
14618	FT-3/8	3/8" (10 mm)	\$110	\$120	\$135	3
14621	FT-1/2	1/2" (13 mm)	\$110	\$120	\$135	3
14624	FT-5/8	5/8" (16 mm)	\$110	\$120	\$135	3
14627	FT-3/4	3/4" (19 mm)	\$110	\$120	\$135	3
14630	FT-7/8	7/8" (22 mm)	\$110	\$120	\$135	3
14633	FT-1	1" (25 mm)	\$110	\$120	\$135	3
14636	FT-1-1/4	1 1/4" (32 mm)	\$145	\$159	\$175	3
14639	FT-1-1/2	1 1/2" (38 mm)	\$145	\$159	\$175	3



Juego de 3 formones

Nueva imagen

Código	Clave	May.	1/2 Mayoreo	Púb.	NC
17759	JFT-3	\$319	\$345	\$385	3

Caja 3 / Máster 18 / **MM 00**



ANCHO (A)
1/2" (13 mm)
3/4" (19 mm)
1" (25 mm)

Formones, mango de PVC

PRETUL

- Fabricados en acero al carbono

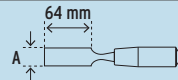

Exceden la norma: ANSI B209.6

Presentación individual

Código	Clave	Ancho (A)	May.	1/2 Mayoreo	Púb.	NC
21650	FT-1/4P	1/4" (6 mm)	\$85	\$93	\$102	3
21653	FT-3/8P	3/8" (10 mm)	\$85	\$93	\$102	3
21656	FT-1/2P	1/2" (13 mm)	\$85	\$93	\$102	3
21659	FT-5/8P	5/8" (16 mm)	\$85	\$93	\$102	3
21662	FT-3/4P	3/4" (19 mm)	\$85	\$93	\$102	3
21665	FT-7/8P	7/8" (22 mm)	\$85	\$93	\$102	3
21668	FT-1P	1" (25 mm)	\$85	\$93	\$102	3



Juego de 3 formones

ANCHO (A)
1/2" (13 mm)
3/4" (19 mm)
1" (25 mm)



Código	Clave	May.	1/2 Mayoreo	Púb.	NC
29974	JFP-3	\$239	\$265	\$289	3

Caja 3 / Máster 18 / **MM 00**

Juego de 12 gurbias escolares

PRETUL

- Para tallado en relieve, impresión en madera y linóleo
- Mango de madera barnizada para mayor durabilidad

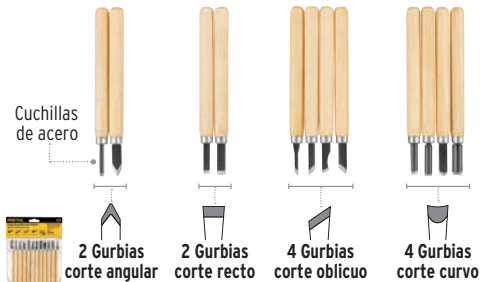

Código	Clave	Mayoreo	1/2 Mayoreo	Público	NC
26094	JGM-12P	\$77	\$85	\$93	3

Caja 6 / Máster 18 / **MM 00**

Fumigadores jardineros

TRUPER

USO AGRÍCOLA SIN IVA
Aplica solo en México



ESPECIFICACIONES:
Presión de trabajo: 37 psi
Diámetro manguera: 7/32"
Largo manguera: 1.25 m
Largo lanza: 36 cm

HECHO EN MÉXICO



Fumigador TRUPER expert

3X mayor presión con menos bombeo y mayor alcance que los fumigadores domésticos

- Válvula reguladora de presión

HECHO EN MÉXICO



Para evitar daño, enjuaga y activa con agua después de cada uso.

Fumigadores domésticos

HECHO EN MÉXICO



Para evitar daño, enjuaga y activa con agua después de cada uso.

Código:	10837*	10836*	10835*	102645	10235*	10929*
Clave:	FUT-7	FUT-5	FUT-3	FDO-2X	FDO-2	FDO-1
Capacidad:	7 L (1.8 gal)	5 L (1.3 gal)	3 L (0.8 gal)	2.5 L (0.7 gal)	2 L (0.5 gal)	1 L (0.2 gal)
Peso:	1.32 kg (2.9 lb)	0.99 kg (2.2 lb)	0.85 kg (1.9 lb)	0.52 kg (1.1 lb)	0.41 kg (0.9 lb)	0.3 kg (0.7 lb)
Mayoreo:	\$305 NC 2	\$269 NC 2	\$239 NC 2	\$155 NC 2	\$119 NC 2	\$105 NC 2
1/2 Mayoreo:	\$335	\$295	\$262	\$169	\$129	\$119
Público:	\$369	\$325	\$289	\$187	\$145	\$129
Caja / Máster:	1 / 4 / MM 00		1 / 4 / MM 00	4 / NA / MM 00	8 / NA / MM 00	8 / NA / MM 00



Fumigadores manuales de mochila

Producto mejorado

-Fumigadores TRUPER y PRETUL

ahora con boquillas:

Disponibles a partir del 2o. trimestre 2025

Dual Regadera

Correas ajustables mejoradas, más cómodas y de mayor soporte



TRUPER

PRETUL

Código:	14193	14192	14695	24588	24584
Clave:	FUM-20	FUM-16	FUM-12	FUM-20P	FUM-16P
Capacidad:	20 L (5.2 gal)	16 L (4.2 gal)	12 L (3.1 gal)	20 L (5.2 gal)	16 L (4.2 gal)
Presión de trabajo:	60 psi			44 psi	
Boquillas:	Intercambiables Jet-Cono Dual Regadera			Intercambiables Cono Abanico Dual Regadera	
Ø x Largo manguera:	1/2" (13 mm) x 1.35 m			1/4" (6 mm) x 1.20 m	
Peso:	3.6 kg	3.4 kg	3.2 kg	3.1 kg	
Usos:	Control de maleza y plagas, aplicación de fertilizantes				
Mayoreo:	USO AGRÍCOLA SIN IVA	\$1,495 NC 2	\$1,385 NC 2	\$1,155 NC 2	\$625 NC 2
1/2 Mayoreo:	\$1,650	\$1,515	\$1,265	\$695	\$655
Público:	\$1,815	\$1,650	\$1,385	\$765	\$715
Caja:	1 / MM 0			1 / MM 0	

Fumigadores manuales de mochila, 15 L (4 gal)

Producto mejorado

-Fumigadores TRUPER y PRETUL

ahora con boquillas:

Disponibles a partir del 2o. trimestre 2025

Dual Regadera

Correas ajustables mejoradas, más cómodas y de mayor soporte



TRUPER

PRETUL

Código:	10887	24583
Clave:	FM-425	FM-15P
Capacidad:	15 L (4 gal)	15 L (4 gal)
Presión de trabajo:	72 psi	44 psi
Boquillas:	Intercambiables Jet-Cono Dual Regadera	Intercambiables Jet-Cono Abanico Dual Regadera
Ø x Largo manguera:	5/8" (16 mm) x 1.10 m	3/8" (10 mm) x 1.20 m
Peso:	4.2 kg	3.3 kg
Usos:	Control de maleza y plagas, aplicación de fertilizantes	
Mayoreo:	\$1,775 NC 2	\$685 NC 2
1/2 Mayoreo:	\$1,945	\$755
Público:	\$2,145	\$835
Caja:	1 / MM 0	1 / MM 0

Fumigadores de mochila con motor a gasolina

TRUPER

- Presión regulable
- Doble manguera de pulverizado de 1.5 m

INCLUYEN:

- 2 Boquillas pulverizadoras (abanico doble)
- 2 Boquillas pulverizadoras (cono)
- 1 Pistola de largo alcance
- 1 Llave para bujías
- 2 Llaves allen
- 1 Llave española*
- 1 Conector "Y"

Incluyen soporte de espalda y correas acojinadas que reducen la vibración y brindan comodidad

Boquillas pulverizadoras de acero inoxidable

Se recomienda utilizar gasolina de alto octanaje, tipo PREMIUM



Uso Profesional Frecuente

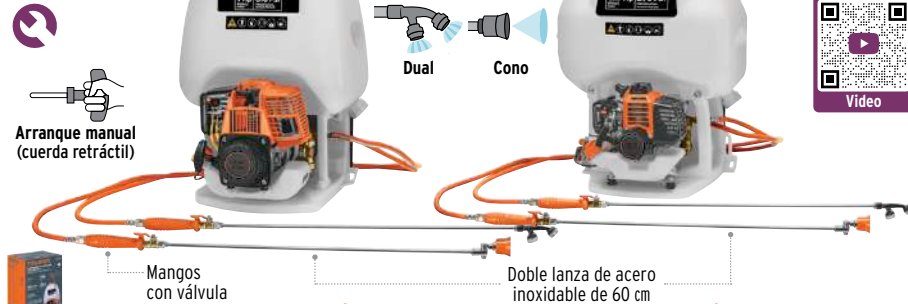

4 Tiempos

2 Tiempos

Código:	101569	101568
Clave:	FUG-254	FUG-252
Capacidad:		25 L (6.6 gal)
Presión máx. de trabajo:	310 psi	270 psi
Ciclo de trabajo:	30 min de descanso por tanque consumido. Máximo diario 6 horas*	
Motor:	Motor OHC 31 cc de alto desempeño No requiere mezcla de aceite y gasolina	Motor 25 cc de alto desempeño enfriado por aire MEZCLA 50:1
Flujo:	2.1 GMP (8 L/min)	1.6 GMP (6 L/min)
Peso:	10 kg	9 kg
Usos:	Control de maleza y plagas, aplicación de fertilizantes	
Mayoreo:	USO AGRÍCOLA SIN IVA	\$4,650 NC 1
1/2 Mayoreo:	\$5,150	\$4,450
Público:	\$5,650	\$4,850
Caja:	1 / MM 0	

Fumigador de mochila con batería recargable

TRUPER

- No requiere bombeo
- Velocidad regulable
- 6 horas de uso continuo

INCLUYE:
1 Batería ION LITIO 12 V / 8 Ah

Asa superior

Correas acojinadas



Uso Profesional Ligero



12 V

Código:	101745
Clave:	FUB-18
Capacidad:	18 L (4.7 gal)
Presión máx. de trabajo:	58 psi
Ciclo de trabajo:	N/A
Motor:	Eléctrico de batería ion litio
Flujo:	0.4 GMP (1.6 L/min)
Peso:	4 kg
Usos:	Control de maleza y plagas, aplicación de fertilizantes
Mayoreo:	\$2,695 NC 1
1/2 Mayoreo:	\$2,950
Público:	\$3,250
Caja:	1 / MM 0

Gatos hidráulicos profesionales **TRUPER**

- Ruedas traseras giratorias para fácil manejo
- Válvula de seguridad que evita la sobrecarga



Trabajo extrapesado



Producto mejorado
Ahora con charola para birlos
Disponible a partir del 3er. trimestre 2025



- Perfil extrabajo para un ajuste fácil y seguro en vehículos bajos
- Ideales para autos deportivos

Cubierta plástica para proteger el chasis del vehículo



Charola para colocar birlos



Código:	14957	14802	14806	14949
Clave:	GAPRO-5	GAPRO-3.5PB	GAPRO-3PB	GAPRO-300
Elevación:	Pedal de elevación rápida	11	9	6
Movimientos:	40	Doble bomba que incrementa la fuerza y velocidad de levantamiento		6
Carga:	5 t	3.5 t	3 t	
Altura máxima:	56 cm (22")	55 cm (21 3/4")	50 cm (20")	46 cm (18 1/2")
Altura mínima:	15 cm (6")	Perfil extrabajo 9.5 cm (3 3/4")	Perfil extrabajo 8.5 cm (3 1/4")	13 cm (5")
Longitud:	134 cm (53")	79 cm (31")	63 cm (25")	63 cm (25")
Peso neto:	87 kg (191 lb)	44 kg (97 lb)	35 kg (77 lb)	31 kg (68 lb)
Mayoreo:	\$13,150 NC 1	\$5,350 NC 2	\$4,250 NC 2	\$4,050 NC 2
1/2 Mayoreo:	\$14,500	\$5,850	\$4,650	\$4,450
Público:	\$15,950	\$6,450	\$5,150	\$4,850
Caja:	1 / MM 0		1 / MM 0	

Nota: Movimientos de bombeo calculados sin carga

Gatos hidráulicos

- Ruedas traseras giratorias para fácil manejo
- Válvula de seguridad que evita la sobrecarga

Tornillo de extensión ajustable



Código:	14947	14946	14826	14824	14804	14944*	22070
Clave:	GAPA-300	GAPA-250	GAPA-2M	GAPA-2	GAPA-2EM	GAPA-2E	GAPA-2P
Movimientos:	57	4 / Elevación rápida	50	30	30	32	32
Carga:	3 t	2.5 t	2 t	2 t	2 t	1.5 t	1.5 t
Altura máxima:	54 cm (21 1/4")	39 cm (15 1/2")	35.5 cm (14")	32 cm (12 1/2")	32 cm (12 1/2")	30 cm (12")	30 cm (12")
Altura mínima:	19 cm (7 1/2")	13.5 cm (5 1/4")	12.5 cm (5")	13.5 cm (5 1/4")	13.5 cm (5 1/4")	13.5 cm (5 1/4")	13.5 cm (5 1/4")
Longitud:	64 cm (25")	55 cm (22")	49 cm (19")	44 cm (17")	44 cm (17")	41 cm (16")	41 cm (16")
Peso neto:	19 kg (41 lb)	14 kg (30 lb)	10 kg (22 lb)	8 kg (17 lb)	8 kg (17 lb)	7 kg (15 lb)	7 kg (15 lb)
Empaque:							
Mayoreo:	\$2,650 NC 2	\$1,975 NC 2	\$1,135 NC 2	\$985 NC 2	\$1,025 NC 2	\$865 NC 2	\$745 NC 2
1/2 Mayoreo:	\$2,895	\$2,175	\$1,245	\$1,085	\$1,125	\$955	\$825
Público:	\$3,195	\$2,395	\$1,365	\$1,195	\$1,245	\$1,050	\$905
Caja:	1 / MM 0	1 / MM 0	1 / MM 0	1 / MM 0	1 / MM 0	1 / MM 0	1 / MM 0

Nota: Movimientos de bombeo calculados sin carga

Porto power hidráulico, 20 toneladas, uso rudo **TRUPER**

- Para reparar carrocerías y alinear equipo pesado
- Accesorios intercambiables para enderezar, separar, prensar, empujar y levantar

Se surte en dos estuches por separado

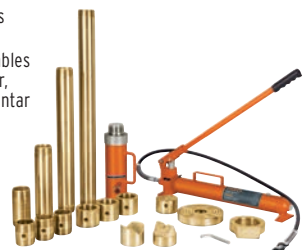

La foto de este producto no está a escala

Código	Clave	Mayoreo	1/2 Mayoreo	Público	NC
14961	PORPO-20	\$13,950	\$15,500	\$16,950	2

Caja 1 / **MM 00**

Porto power hidráulico, 10 toneladas **TRUPER**

- Para enderezar carrocerías y realizar trabajos de hojalatería
- Accesorios intercambiables para empujar, separar y posicionar piezas



La foto de este producto no está a escala

Código	Clave	Mayoreo	1/2 Mayoreo	Público	NC
14841	PORPO-10	\$5,450	\$5,950	\$6,650	2

Caja 1 / **MM 00**

Porto power hidráulico, 4 toneladas **TRUPER**

- Para enderezar carrocerías y realizar trabajos de hojalatería
- Accesorios intercambiables para empujar, separar y posicionar piezas



La foto de este producto no está a escala

Código	Clave	Mayoreo	1/2 Mayoreo	Público	NC
14963	PORPO-4	\$4,250	\$4,650	\$5,150	2

Caja 1 / **MM 00**

Gatos de botella
TRUPER

- Con dispositivo de extensión (tornillo) que incrementa la altura máxima
- Para un óptimo funcionamiento utilice aceite hidráulico SAE-30

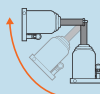

Operación horizontal
Pueden utilizarse para empujar elementos horizontalmente, cuidando que el sistema de bombeo quede hacia abajo

NOM
Cumplen la Norma Oficial Mexicana: NOM-114-SCFI (excepto: GAT-50 y GAT-32)

HECHO EN MÉXICO Excepto: GAT-50 GAT-32 GAT-20



Aceite para gato hidráulico
Ver en página 18 >>>



	NC 2	50 t	32 t	21 t	16 t	12 t	8 t	6 t	4 t	2 t
Código:		14821	14819	14822	14820	14818	14816	14814*	14812*	14810*
Clave:		GAT-50	GAT-32	GAT-20	GAT-16	GAT-12	GAT-8	GAT-6	GAT-4	GAT-2
Altura máx. / mín.:		48 / 29.5 cm	42.5 / 26 cm	47.5 / 24 cm	47.5 / 23 cm	47.5 / 23 cm	47 / 23 cm	43.5 / 21.5 cm	38.5 / 19.5 cm	35 / 18 cm
Incluyen:		Mango de extensión (3 piezas)			Mango de extensión (2 piezas)					
Mayoreo:		\$3,550	\$1,975	\$1,315	\$1,150	\$1,015	\$835	\$685	\$565	\$475
1/2 Mayoreo:		\$3,895	\$2,175	\$1,450	\$1,250	\$1,115	\$915	\$755	\$625	\$525
Público:		\$4,250	\$2,395	\$1,595	\$1,375	\$1,225	\$995	\$835	\$685	\$575
Caja / Máster:		1 / NA / MM 0		1 / 2 / MM 0	1 / 2 / MM 0	1 / 3 / MM 0	1 / 4 / MM 0	1 / 6 / MM 0	1 / 6 / MM 0	

Gato mecánico de tijera, 1 t **TRUPER**

NUEVO

- Compacto para fácil manejo y almacenamiento

La foto de este producto no está a escala



Código	Clave	May.	1/2 Mayoreo	Púb.	NC
103277	GATI-1	\$329	\$365	\$395	2

Caja 1 / Máster 10 / MM 0

Patines hidráulicos trapaleta **TRUPER**

TRUPER
Sistema Tandem
Mayor estabilidad



OTRAS MARCAS
Sistema sencillo



Las fotos de estos productos no están a escala

- Elevación máx. (A1): 19 cm
- Fondo total (F): 69 cm

Ruedas y rodillos: fabricados con materiales que no rayan pisos o superficies

Se surten en 2 cajas por separado



	3 t	2.5 t	2 t
Código:	15083	15082	15081
Clave:	PAT-3NY	PAT-2.5PU	PAT-2HU
Altura mín. de uñas:	80 mm	74 mm	70 mm
Dimensiones (L x F1 x A):	122 x 37 x 124 cm	122 x 37 x 122 cm	122 x 39 x 118 cm
Material ruedas / rodillos:	Nylon (duras)	Poliuretano	Hule / Poliuretano
Superficies recomendadas:	Irregulares y con mayor grado de dificultad	Lisas y/o epóxicas	Lisas
Mayoreo:	\$10,250	\$10,250	\$9,550
1/2 Mayoreo:	\$11,250	\$11,250	\$10,500
Público:	\$12,500	\$12,500	\$11,500
Caja / Máster:	1 / NA / MM 00	1 / NA / MM 00	1 / NA / MM 00

Torres para auto **TRUPER**

- Base ancha para mayor resistencia y estabilidad
- Precio por caja con 2 piezas



Incluyen palanca para ajuste de altura

NUEVO

	12 t	6 t	3 t	2 t
Código:	14847	14845	14843	103322
Clave:	TORAU-12	TORAU-6	TORAU-3	TORAU-2
Altura máx. (A) / mín. (B):	(A) 77 / (B) 50 cm	(A) 62 / (B) 40 cm	(A) 43 / (B) 29 cm	(A) 43 / (B) 28 cm
Peso:	16 kg	7 kg	3 kg	2.6 kg
Mayoreo:	\$3,750	\$1,750	\$805	\$715
Ref. Precio Unit. May.:	(\$1,875)	(\$875)	(\$402.50)	(\$357.50)
1/2 Mayoreo:	\$4,150	\$1,915	\$885	\$785
Público:	\$4,550	\$2,105	\$975	\$865
Caja / Máster:	1 par / NA / MM 00	1 par / 2 / MM 00	1 par / 2 / MM 00	1 par / 2 / MM 00

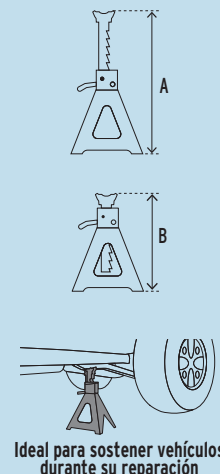

Ideal para sostener vehículos durante su reparación

Generadores inversores **TRUPER**

- Ciclo de trabajo continuo a potencia normal: 30 min de descanso por tanque consumido
- Máxima velocidad sin ECO Mode: 4,500 rpm
- Máxima velocidad con ECO Mode: 3,000 rpm
- Frecuencia: 60 Hz
- Cubiertas en receptáculos a prueba de polvo
- Diseño compacto y ligero
- Monofásicos

- Los generadores inversores son más eficientes (mayor ciclo de trabajo) y tienen menor consumo de gasolina que un generador convencional

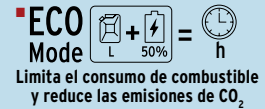

Se recomienda utilizar gasolina de alto octanaje, tipo PREMIUM



Generadores inversores silenciosos, encendido electrónico, con control remoto

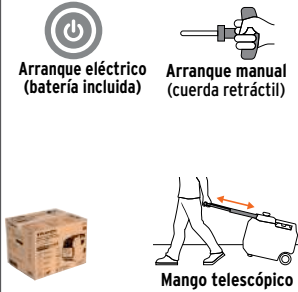

- x 5* 120 V c. a.
- x 2 USB-A / USB-C de carga rápida
- 12 V DC

NUEVO
No disponible hasta el mes de introducción

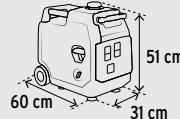

- INCLUYE:**
Llave inglesa de 8 x 10 mm*
Llave para bujías
2 Clavijas (120 V)
Cables de alimentación de 12 V
Control remoto

- x 2* 120 V c. a.
- x 2 USB-A / USB-C de carga rápida
- 12 V DC



- INCLUYE:**
Llave inglesa de 8 x 10 mm
Llave para bujías
Clavija (120 V)
Cables de alimentación de 12 V
Control remoto

Código:	103775	103279
Clave:	GEN-351	GEN-201
Potencia máx. al arranque / de operación:	3,000 W / 2,800 W	2,200 W / 1,900 W
Corriente máxima:	24 A	15.8 A
Nivel de ruido del generador:	78 dB @ 7 m	66 dB @ 7 m
Potencia del motor:	4 HP	2.5 HP
Cilindrada del motor:	224 cc	80 cc
Capacidad del tanque de gasolina:	7.5 L	3.5 L
Duración del tanque a máxima potencia (100%):	3 h = 7.5 L de combustible	3.4 h = 3.5 L de combustible
■ Duración del tanque a media potencia (50%):	6 h = 7.5 L de combustible	8 h = 3.5 L de combustible
Peso:	34 kg	18 kg
Mayoreo:	\$17,500	\$12,850
1/2 Mayoreo:	\$18,950	\$14,000
Público:	\$20,950	\$15,500
Caja:	1 / MM 1	1 / MM 1

Generadores inversores silenciosos, encendido manual

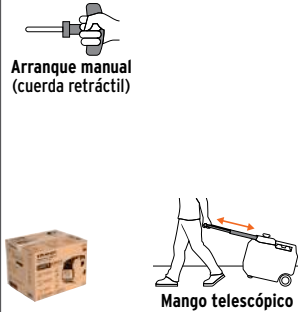

- x 5* 120 V c. a.
- x 2 USB-A / USB-C de carga rápida
- 12 V DC

NUEVO
No disponible hasta el mes de introducción

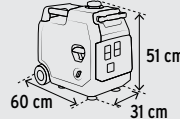

- INCLUYE:**
Llave inglesa de 8 x 10 mm*
Llave para bujías
2 Clavijas (120 V)
Cables de alimentación de 12 V

- x 2* 120 V c. a.
- x 2 USB-A / USB-C de carga rápida
- 12 V DC

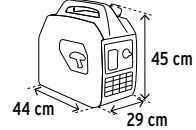

- INCLUYE:**
Llave inglesa de 8 x 10 mm
Llave para bujías
Clavija (120 V)
Cables de alimentación de 12 V

Código:	103773	103278
Clave:	GEN-350	GEN-200
Potencia máx. al arranque / de operación:	3,000 W / 2,800 W	2,200 W / 1,900 W
Corriente máxima:	24 A	15.8 A
Nivel de ruido del generador:	78 dB @ 7 m	66 dB @ 7 m
Potencia del motor:	4 HP	2.5 HP
Cilindrada del motor:	224 cc	80 cc
Capacidad del tanque de gasolina:	7.5 L	3.5 L
Duración del tanque a máxima potencia (100%):	3 h = 7.5 L de combustible	3.4 h = 3.5 L de combustible
■ Duración del tanque a media potencia (50%):	6 h = 7.5 L de combustible	8 h = 3.5 L de combustible
Peso:	32 kg	17 kg
Mayoreo:	\$15,500	\$10,950
1/2 Mayoreo:	\$16,850	\$12,000
Público:	\$18,500	\$13,250
Caja:	1 / MM 1	1 / MM 1



Rack para generadores
Ver en página 626 >>>

Generadores portátiles TRUPER

- Ciclo de trabajo continuo a potencia normal: 30 min de descanso por tanque consumido
- Bajo consumo de combustible con alta potencia de salida
- Enfriamiento por aire
- Frecuencia del generador: 60 Hz
- Cubiertas en receptáculos a prueba de polvo

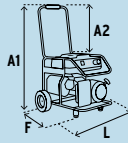

Motor OHV de 4 tiempos alto desempeño
No requiere mezcla de aceite y gasolina



Se recomienda utilizar gasolina de alto octanaje, tipo PREMIUM



Antes de arrancar agrega aceite de 4 tiempos, semisintético TRUPER® (SAE 10W-30) Pág. 18

1 AÑO DE GARANTÍA
1 AÑO DE GARANTÍA

Generador portátil con motor a diésel

Arranque eléctrico (batería incluida)

Arranque manual (cuerda retráctil)

Mangos abatibles

x2 puertos USB 5 V Para carga de dispositivos

x4 120 V c.a. (monofásicos)

x1 240 V c.a.

NUEVO
No disponible hasta el mes de introducción

Ø Ruedas 8" (20 cm)

Generadores portátiles con motor a gasolina

Manubrio abatible

Doble pistón en V

Arranque eléctrico (batería incluida)

Arranque manual (cuerda retráctil)

x2 puertos USB 5 V Para carga de dispositivos

x6 127 V c.a. (monofásicos)

Industrial 220 V c.a. (trifásico de 5 polos)

x2 puertos USB 5 V Para carga de dispositivos

x4 120 V c.a. (monofásicos)

x1 240 V c.a.

Ø Ruedas 10" (25 cm)

Cajas de rep. disponibles

Código:	103959	14359	15345
Clave:	GEN-60D	GEN-100X	GEN-80X
Potencia máx. arranque / operación:	6,500 W / 5,500 W	12,000 W / 10,000 W	10,000 W / 8,000 W
Corriente máx. / Fases del generador:	25 A por fase / 2	33 A por fase / 3	33 A por fase / 2
Nivel de ruido del generador:	78 dB* @ 7 m	97 dB @ 4 m	
Potencia del motor:	11 HP	18 HP	15 HP
Cilindrada / Vel. sin carga del motor:	455 cc / 3,600 rpm	680 cc / 3,750 rpm	420 cc / 3,750 rpm
Arranque motor:	Arranque eléctrico (batería incluida) y manual (cuerda retráctil)	Arranque eléctrico (batería incluida)	Arranque eléctrico (batería incluida) y manual (cuerda retráctil)
Duración tanque a máx. potencia:	4 h = 10 L de combustible	5 h = 28 L de combustible	6.5 h = 28 L de combustible
Dimensiones:	L 51 x F 74 x A1 72 cm	L 71 x F 62 x A1 142 x A2 68 cm	L 68 x F 70 x A1 125 x A2 61 cm
Peso:	112 kg	137 kg	94 kg
Incluye:	1 Bolsa de tornillería, 2 llaves de arranque y carbones de repuesto	1 Bolsa de tornillería, 2 llaves de arranque*, 1 llave para bujía, 1 llave española y 1 embudo	1 Bolsa de tornillería, 2 llaves de arranque*, 1 llave para bujía, 2 llaves españolas, 1 desarmador, 1 embudo y carbones de repuesto
Mayoreo:	\$21,500 NC 1	\$68,500 NC 1	\$22,950 NC 1
1/2 Mayoreo:	\$23,500	\$75,500	\$25,500
Público:	\$25,950	\$83,500	\$27,850
Caja:	1 / MM 1		1 / MM 1

Generadores portátiles con motor a gasolina

Manubrio abatible

Arranque manual (cuerda retráctil)

Cajas de rep. disponibles

x2 puertos USB 5 V Para carga de dispositivos

x4 127 V c.a. (monofásicos)

x1 240 V c.a.

Ø Ruedas 10" (25 cm)

x2 puertos USB 5 V Para carga de dispositivos

x2 127 V c.a. (monofásicos)

x1 240 V c.a.

Ø Ruedas 8" (20 cm)

x2 puertos USB 5 V Para carga de dispositivos

x4 127 V c.a. (monofásicos)

Código:	15344	15343	15342	15341
Clave:	GEN-55X	GEN-45X	GEN-25X	GEN-15X
Potencia máx. arranque / operación:	7,500 W / 5,500 W	6,500 W / 4,500 W	4,000 W / 2,500 W	1,800 W / 1,500 W
Corriente máx. / Fases del generador:	25 A por fase / 2	20 A por fase / 2	25 A / 1	13 A / 1
Nivel de ruido del generador:	97 dB @ 4 m		94 dB @ 4 m	
Potencia del motor:	13 HP	11 HP	6.5 HP	5.5 HP
Cilindrada / Vel. sin carga del motor:	389 cc / 3,750 rpm	338 cc / 3,750 rpm	196 cc / 3,750 rpm	163 cc / 3,750 rpm
Arranque motor:	Manual (cuerda retráctil)	Manual (cuerda retráctil)	Manual (cuerda retráctil)	Manual (cuerda retráctil)
Duración tanque a máx. potencia:	9 h = 28 L de combustible	9 h = 18 L de combustible	9 h = 18 L de combustible	
Dimensiones:	L 68 x F 70 x A1 125 x A2 61 cm		L 51 x F 59 x A1 105 x A2 51 cm	
Peso:	82 kg	76 kg	44 kg	40 kg
Incluye:	1 Bolsa de tornillería, 2 llaves de arranque*, 1 llave para bujía, 2 llaves españolas, 1 desarmador, 1 embudo y carbones de repuesto		1 Bolsa de tornillería, 1 llave para bujía, 2 llaves españolas, 1 desarmador, 1 embudo y carbones de repuesto	
Mayoreo:	\$17,500 NC 1	\$16,500 NC 1	\$10,850 NC 1	\$9,650 NC 1
1/2 Mayoreo:	\$18,950	\$17,950	\$11,900	\$10,500
Público:	\$20,950	\$19,850	\$13,100	\$11,650
Caja:	1 / MM 1		1 / MM 1	



Generadores con motor a gasolina **PRETUL**

- Ciclo de trabajo continuo a potencia normal: 60 min de descanso por tanque consumido
- Enfriamiento por aire
- Frecuencia del generador: 60 Hz

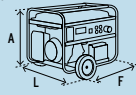

Se recomienda utilizar gasolina de alto octanaje, tipo PREMIUM



Antes de arrancar agrega aceites TRUPER®. Pág. 18



- Puertos USB 5 V tipo A y C Para carga de dispositivos
- ⏏ x4 120 V c.a. (monofásicos)
- ⏏ x1 240 V c.a.

- Puertos USB 5 V tipo A y C Para carga de dispositivos
- ⏏ x4 120 V c.a. (monofásicos)
- ⏏ x1 240 V c.a.

- Puertos USB 5 V tipo A y C Para carga de dispositivos
- ⏏ x2 120 V c.a. (monofásicos)
- ⏏ x1 240 V c.a.

- Puertos USB 5 V tipo A y C Para carga de dispositivos
- ⏏ x1 120 V c.a. (monofásicos)

NUEVO
No disponible hasta el mes de introducción

- ⏏ x1 120 V c.a. (monofásicos)
- ⏏ x1 12 V c.c.



Ø Ruedas 8" (20 cm)



Asa para transporte

Mezcla requerida:



Gasolina + aceite 40:1*
2 Tiempos



4 Tiempos



Motor OHV de 4 tiempos alto desempeño
No requiere mezcla de aceite y gasolina

Código:	26036	26035	26034	26033	29913
Clave:	GEN-70P	GEN-55P	GEN-25P	GEN-10P	GEN-08P
Potencia máx. arranque / operación:	8,000 W / 7,000 W	6,600 W / 5,500 W	2,800 W / 2,500 W	1,100 W / 1,000 W	850 W / 800 W*
Corriente máxima / Fases del generador:	60 A (30 A por fase) / 2	45 A (22 A por fase) / 2	21 A (10 A por fase) / 2	9.3 A / 2	10 A / 1
Embobinado de motor:	Cobre		Aluminio		Aluminio
Nivel de ruido del generador:	78 dB @ 7 m	74 dB @ 7 m	67 dB @ 7 m	65 dB @ 7 m	75 dB @ 7 m
Potencia del motor:	16 HP	13 HP	6.5 HP	2.9 HP	2 HP
Cilindrada / Vel. sin carga del motor:	439 cc / 3,750 rpm	389 cc / 3,750 rpm	196 cc / 3,750 rpm	94 cc / 3,750 rpm	63 cc / 3,500 rpm
Capacidad del tanque de gasolina:	25 L		15 L	6 L	3.5 L
Arranque del motor:	Eléctrico (batería incluida) y manual (cuerda retráctil)		Manual (cuerda retráctil)		Manual (cuerda retráctil)
Duración del tanque a máx. potencia:	4.5 h = 25 L de combustible	5.5 h = 25 L de combustible	6 h = 15 L de combustible	4 h = 6 L de combustible	2 h = 3.5 L de combustible
Dimensiones:	L 68 x F 68 x A 59 cm	L 68 x F 68 x A 59 cm	L 43 x F 59 x A 44 cm	L 35 x F 44 x A 38 cm	L 31 x F 37 x A 31 cm
Peso:	88 kg	83 kg	37 kg	22 kg	16 kg
Mayoreo:	\$16,750 NC 1	\$14,500 NC 1	\$5,650 NC 1	\$4,250 NC 1	\$2,450 NC 1
1/2 Mayoreo:	\$18,500	\$15,950	\$6,250	\$4,650	\$2,750
Público:	\$20,250	\$17,500	\$6,850	\$5,150	\$2,995
Caja:	1 / MM 1		1 / MM 1	1 / MM 1	1 / MM 1

Guías para cable y ganchos multiusos • G

Guías de nylon para cable **TRUPER**

- Para jalar cables dentro de poliducto
- Facilita la instalación del cableado

ESPECIFICACIONES:

- Ø Guía: 1/8" (3 mm)
- Ø Cable interno: 3/32" (2.5 mm)
- Tracción: 120 kg



Punta tiradora

GNY-10

Puntas tiradora y buscadora de latón



Código	Clave	Largo	Caja Máster	May.	1/2 Mayoreo	Púb.	NC
17755*	GNY-10	10 m	3	24	\$72	\$79	\$87 3
17756*	GNY-15	15 m	3	24	\$85	\$93	\$102 3
17757*	GNY-20	20 m	2	24	\$97	\$107	\$117 3
17758*	GNY-30	30 m	1	24	\$125	\$135	\$149 3

MM00

Guías de acero para cable **TRUPER**

ESPECIFICACIONES:

- Espesor cable: 1.5 mm
- Ancho cable: 3 mm



Punta tiradora



Guía de acero al alto carbono de fácil arrastre

Cuerpo resistente al impacto

GUIA-15

Código	Clave	Largo	May.	1/2 Mayoreo	Púb.	NC
17751	GUIA-15	15 m	\$425	\$465	\$515	3
17752	GUIA-30	30 m	\$645	\$705	\$775	3

Caja 3 / Máster 6 / MM00

Ganchos multiusos para colgar **TRUPER**

Acero al carbono recubierto de PVC que no daña los objetos



GACO-13

CAPACIDAD DE CARGA

Clave	Tablaroca	Madera / Concreto
GACO-11	12 kg	24 kg
GACO-13	8 kg	12 kg
GACO-18	6 kg	12 kg



Ø 5 mm para tablaroca

Ø 11 mm para madera y concreto



Código	Clave	Largo	Alto	May.	1/2 Mayoreo	Púb.	NC
11104	GACO-11	10 cm	15 cm	\$64	\$69	\$77	3
11105	GACO-13	13 cm	12 cm	\$64	\$69	\$77	3
11106	GACO-18	18 cm	17 cm	\$85	\$93	\$102	3

Caja 4 / Máster 36 / MM00

Hachas - Cabeza de acero al carbono con doble tratamiento térmico para mayor resistencia y durabilidad de filo

Hachas cazadoras, mango de hickory TRUPER

Código	Clave	Cabeza	Mango	Mayoreo	Medio May.	Público	NC
14950*	HC-1-1/4	1 1/4 lb	14" (35 cm)	\$225	\$245	\$269	2

Caja 6 / Máster 24 / **MM 00**

11709	HC-1-3/4	1 3/4 lb	15 1/2" (39 cm)	\$235	\$259	\$285	2
-------	----------	----------	-----------------	-------	-------	-------	---

Caja 4 / Máster 16 / **MM 00**

Exceden la norma: Especific. Federal ASME B107.400

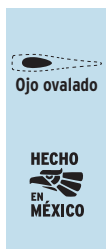

Mango con acabado de aceite de linaza que resalta la textura de las vetas de la madera y lo hace más suave al tacto y resistente al medioambiente

Hacha cazadora, mango de fibra de vidrio TRUPER

Código	Clave	Cabeza	Mango	Mayoreo	Medio May.	Público	NC
14951	HC-1-1/4F	1 1/4 lb	14" (35 cm)	\$225	\$245	\$269	2

Caja 6 / Máster 24 / **MM 00**

Excede la norma: ASME B107.400



Grip antiderrapante con doble inyección que reduce vibraciones

Hacha Boy 2 1/4 lb, mango de hickory TRUPER

Código	Clave	Cabeza	Mango	Mayoreo	Medio May.	Público	NC
14956	HB-2-1/4M	2 1/4 lb	28" (70 cm)	\$295	\$325	\$355	2

Atado 2 / Máster 8 / **MM 00**

Excede la norma: Especific. Federal GGG-A-926c



Mango con acabado de aceite de linaza que resalta la textura de las vetas de la madera y lo hace más suave al tacto y resistente al medioambiente

Hacha Michigan 3 1/2 lb, mango de hickory TRUPER

Código	Clave	Cabeza	Mango	Mayoreo	Medio May.	Público	NC
14958	HM-3-1/2M	3 1/2 lb	35" (88 cm)	\$435	\$475	\$525	2

Atado 2 / Máster 8 / **MM 00**

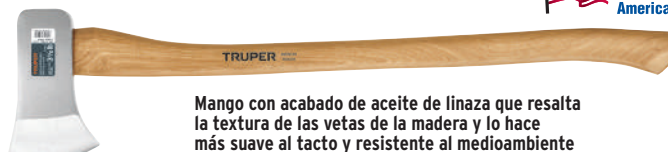

Mango con acabado de aceite de linaza que resalta la textura de las vetas de la madera y lo hace más suave al tacto y resistente al medioambiente

Hachas Michigan, mango de fibra de vidrio TRUPER

Código	Clave	Cabeza	Mango	Mayoreo	Medio May.	Público	NC
14962	HM-3-1/2F	3 1/2 lb	34" (85 cm)	\$415	\$455	\$500	2

11133	HM-4FX	4 lb	34" (85 cm)	\$445	\$495	\$545	2
-------	--------	------	-------------	-------	-------	-------	---

Atado 2 / Máster 8 / **MM 00**

Exceden la norma: Especific. Federal ASME B107.400



Mango de fibra de vidrio más resistente que los mangos de madera

Grip antiderrapante con doble inyección que reduce vibraciones

Hacha Pulaski 3 1/2 lb, mango de hickory TRUPER



Para cortar o derribar árboles y dividir secciones de madera



Código	Clave	Cabeza	Mango	Mayoreo	Medio May.	Público	NC
14966	PU-3-1/2M	3 1/2 lb	35" (88 cm)	\$475	\$525	\$575	2

Atado 2 / Máster 8 / **MM 00**



Cuchilla de excavación

Mango con acabado de aceite de linaza que resalta la textura de las vetas de la madera y lo hace más suave al tacto y resistente al medioambiente

Hacha doméstica 1 1/2 lb, mango de hickory TRUPER

Código	Clave	Cabeza	Mango	Mayoreo	Medio May.	Público	NC
14952	HH-1-1/2	1 1/2 lb	14" (35 cm)	\$225	\$245	\$269	2

Caja 6 / Máster 24 / **MM 00**

Excede la norma: Especific. Federal GGG-A-926c



Martillo para golpear



Mango con acabado de aceite de linaza que resalta la textura de las vetas de la madera y lo hace más suave al tacto y resistente al medioambiente



Hachas europeas, mango de hickory **TRUPER**

Código	Clave	Cabeza	Mango	Mayoreo	Medio May.	Público	NC
14954	HE-600	600 g	14" (35 cm)	\$225	\$245	\$269	2

Caja 6 / Máster 24 / **MM 00**

Código	Clave	Cabeza	Mango	Mayoreo	Medio May.	Público	NC
100494	HE-800	800 g	15 1/2" (39 cm)	\$235	\$259	\$285	2

Caja 4 / Máster 16 / **MM 00**

Código	Clave	Cabeza	Mango	Mayoreo	Medio May.	Público	NC
101768	HE-1000	1 kg	28" (71 cm)	\$295	\$325	\$355	2

Atado 2 / Máster 8 / **MM 00**

Exceden la norma: Especific. Federal GGG-A-926c

Ojo ovalado

HECHO EN MÉXICO



Mango con acabado de aceite de linaza que resalta la textura de las vetas de la madera y lo hace más suave al tacto y resistente al medioambiente

Hachas cazadoras, mango de nylon **TRUPER VELOCITY**

Código	Clave	Cabeza	Mango	Mayoreo	Medio May.	Público	NC
101769	HVE-1C	1 lb	9" (23 cm)	\$149	\$165	\$179	2

Código	Clave	Cabeza	Mango	Mayoreo	Medio May.	Público	NC
100175	HVE-1	1 1/4 lb	14" (35 cm)	\$185	\$205	\$225	2

Caja 4 / Máster 24 / **MM 00**

Código	Clave	Cabeza	Mango	Mayoreo	Medio May.	Público	NC
103742	HVE-2	2 lb	17" (43 cm)	\$269	\$295	\$325	2

Caja 4 / Máster 16 / **MM 00**

Exceden la norma: ASME B107.400

Mango ligero fabricado en resina de nylon, prácticamente **INDESTRUCTIBLE**

HECHO EN MÉXICO

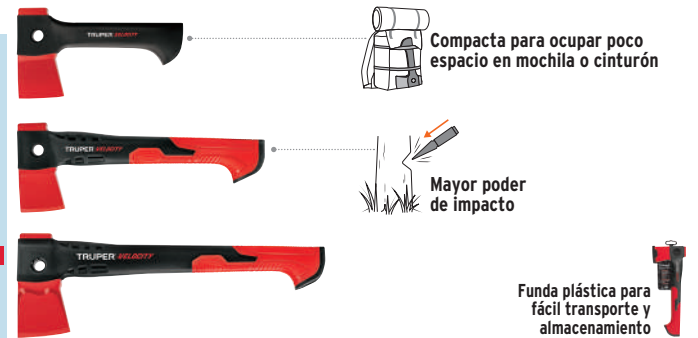

Compacta para ocupar poco espacio en mochila o cinturón

Mayor poder de impacto

Funda plástica para fácil transporte y almacenamiento

Hacha para rajar madera 4 lb, mango de nylon **TRUPER VELOCITY**

Código	Clave	Cabeza	Mango	Mayoreo	Medio May.	Público	NC
100176	HVE-4	4 lb	36" (90 cm)	\$435	\$475	\$525	2

Atado 2 / Máster 8 / **MM 00**

Excede la norma: ASME B107.400

HECHO EN MÉXICO



Raja la madera de un solo golpe

Hacha para rajar madera 2 1/4 lb, mango de hickory **TRUPER**

Código	Clave	Cabeza	Mango	Mayoreo	Medio May.	Público	NC
102207	TJR-2.25M	2 1/4 lb	28" (70 cm)	\$285	\$309	\$339	2

Atado 2 / Máster 8 / **MM 00**

Ojo ovalado

HECHO EN MÉXICO



Para rajar madera

Mango con acabado de aceite de linaza que resalta la textura de las vetas de la madera y lo hace más suave al tacto y resistente al medioambiente

Hachas para rajar madera, mango de fibra de vidrio **TRUPER**

Código	Clave	Cabeza	Mango	Mayoreo	Medio May.	Público	NC
102085	TJR-4.5F	4 1/2 lb	34" (86 cm)	\$445	\$495	\$545	2

Atado 2 / Máster 8 / **MM 00**

Código	Clave	Cabeza	Mango	Mayoreo	Medio May.	Público	NC
11137	TJR-8FX	8 lb	36" (90 cm)	\$595	\$655	\$715	2

Atado 2 / Máster 4 / **MM 00**

Ojo ovalado

HECHO EN MÉXICO



Mango de fibra de vidrio más resistente que los mangos de madera

Grip antiderrapante con doble inyección que reduce vibraciones

Para rajar madera

Tajadera 3 lb, mango de fibra de vidrio **TRUPER**

Código	Clave	Cabeza	Mango	May.	Med. May.	Púb.	NC
19796	TJ-3H	3 lb	15 1/2" (39 cm)	\$225	\$245	\$269	2

Caja 4 / Máster 16 / **MM 00**

Ojo elíptico

HECHO EN MÉXICO



Grip antiderrapante con doble inyección que reduce vibraciones

Para rajar leña

Mango de fibra de vidrio más resistente que los mangos de madera

Hachas **media labor**, mango de fibra de vidrio **TRUPER**

Código	Clave	Cabeza	Mango	Mayoreo	Medio May.	Público	NC
14968	ML-3M	3 lb	36" (90 cm)	\$329	\$365	\$395	2
14970	ML-3-1/2M	3 1/2 lb	36" (90 cm)	\$349	\$379	\$419	2
14972	ML-4M	4 lb	36" (90 cm)	\$365	\$395	\$445	2
14974	ML-4-1/2M	4 1/2 lb	36" (90 cm)	\$389	\$429	\$470	2

Atado 2 / Máster 8 / **MM00**

Hachas **labor entera**, mango de fibra de vidrio **TRUPER**

Código	Clave	Cabeza	Mango	Mayoreo	Medio May.	Público	NC
14976	LE-2-1/2M	2 1/2 lb	36" (90 cm)	\$319	\$349	\$379	2
14978	LE-3M	3 lb	36" (90 cm)	\$329	\$365	\$395	2
14980	LE-3-1/2M	3 1/2 lb	36" (90 cm)	\$349	\$379	\$419	2
14982	LE-4M	4 lb	36" (90 cm)	\$365	\$395	\$445	2

Atado 2 / Máster 8 / **MM00**

Hachas **media labor**, mango de madera **TRUPER**

Código	Clave	Cabeza	Mango	Mayoreo	Medio May.	Público	NC
102982	ML-3MM	3 lb	36" (90 cm)	\$329	\$365	\$395	2
102983	ML-3-1/2MM	3 1/2 lb	36" (90 cm)	\$349	\$379	\$419	2
102984	ML-4MM	4 lb	36" (90 cm)	\$365	\$395	\$445	2
102985	ML-4-1/2MM	4 1/2 lb	36" (90 cm)	\$389	\$429	\$470	2

Atado 2 / Máster 8 / **MM00**

Hachas **labor entera**, mango de madera **TRUPER**

Código	Clave	Cabeza	Mango	Mayoreo	Medio May.	Público	NC
102968	LE-2-1/2MM	2 1/2 lb	36" (90 cm)	\$319	\$349	\$379	2
102969	LE-3MM	3 lb	36" (90 cm)	\$329	\$365	\$395	2
102980	LE-3-1/2MM	3 1/2 lb	36" (90 cm)	\$349	\$379	\$419	2
102981	LE-4MM	4 lb	36" (90 cm)	\$365	\$395	\$445	2

Atado 2 / Máster 8 / **MM00**

Hachas **labor entera**, ojo ovalado **TRUPER**

Ángulo reducido que evita que se atore en cada corte



Ojo ovalado

Exceden la norma: Especific. Federal GGG-A-926c

Código	Clave	Cabeza	Máster	May.	Med. May.	Púb.	NC
14994	LE-2-1/2	2 1/2 lb	12	\$209	\$229	\$255	2
14996	LE-3	3 lb	12	\$225	\$245	\$269	2
14998	LE-3-1/2	3 1/2 lb	12	\$239	\$262	\$289	2
15000	LE-4	4 lb	8	\$259	\$285	\$315	2

Caja 4 / **MM00**

Hachas **media labor**, ojo ovalado **TRUPER**

Ángulo reducido que evita que se atore en cada corte



Ojo ovalado

Exceden la norma: Especific. Federal GGG-A-926c

Código	Clave	Cabeza	Máster	May.	Med. May.	Púb.	NC
14986	ML-3	3 lb	12	\$225	\$245	\$269	2
14988	ML-3-1/2	3 1/2 lb	12	\$239	\$262	\$289	2
14990	ML-4	4 lb	8	\$259	\$285	\$315	2
14992	ML-4-1/2	4 1/2 lb	8	\$285	\$309	\$339	2

Caja 4 / **MM00**

Hachas **media labor**, ojo redondo **TRUPER**

Ángulo reducido que evita que se atore en cada corte



Ojo redondo

Exceden la norma: Especific. Federal GGG-A-926c

Código	Clave	Cabeza	Máster	May.	Med. May.	Púb.	NC
19991	MLR-3	3 lb	12	\$225	\$245	\$269	2
19992	MLR-3-1/2	3 1/2 lb	12	\$239	\$262	\$289	2
19993	MLR-4	4 lb	8	\$259	\$285	\$315	2
19994	MLR-4-1/2	4 1/2 lb	8	\$285	\$309	\$339	2
19995	MLR-5	5 lb	8	\$305	\$335	\$369	2

Caja 4 / **MM00**

Exceden la norma: Especific. Federal GGG-A-926c

Ojo ovalado



Mango con absorbedor de impactos



Ojo ovalado



Mango con absorbedor de impactos

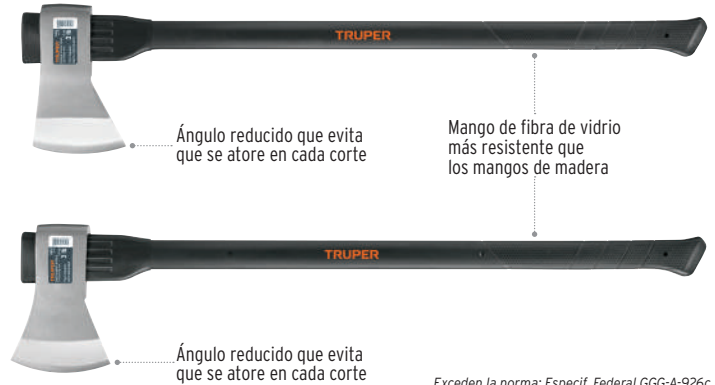

Ángulo reducido que evita que se atore en cada corte

Mango de fibra de vidrio más resistente que los mangos de madera

Ángulo reducido que evita que se atore en cada corte

Exceden la norma: Especific. Federal GGG-A-926c

Ojo ovalado



Mango con absorbedor de impactos



Ángulo reducido que evita que se atore en cada corte

Ángulo reducido que evita que se atore en cada corte

Exceden la norma: Especific. Federal GGG-A-926c

H • Herramientas forestales

H • Herramienta automotriz especializada

Disponible en pág. 26 >>

H • Herramienta neumática

Disponible en pág. 97 >>

Rastrillo McLeod **TRUPER**

Código	Clave	Mango	Mayoreo	Medio May.	Público	NC
17891	MAC	48" (120 cm)	\$535	\$585	\$645	2

Atado 2 / **MM00**

8 3/4" (22 cm)



10" (25 cm)
Cabeza de azadón con filo templado



Cabeza fabricada en acero al carbono

La foto de este producto no está a escala

Azadón para remover tierra y rastrillo para jalar o empujar ramaje

Rastrillo forestal **TRUPER**

Código	Clave	Mango	Mayoreo	Medio May.	Público	NC
17889	R4-FOR	60" (150 cm)	\$535	\$585	\$645	2

Atado 3 / **MM00**

12 1/4" (31 cm)

Dientes de acero templado



Cabeza fabricada en acero al carbono

La foto de este producto no está a escala

Para empujar o jalar material ardiente como ramas chicas

Bate fuego **TRUPER**

Código	Clave	Mango	Mayoreo	Medio May.	Público	NC
17890	BA-FU	60" (150 cm)	\$535	\$585	\$645	2

Atado 3 / **MM00**

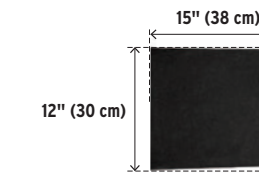

12" (30 cm)

Hule reforzado

La foto de este producto no está a escala

Para golpear llamas de hasta 60 cm de alto

Hoces dentadas TRUPER

- Para cortar hierba y maleza
- Hoja dentada que evita derrapes en el corte

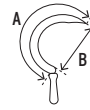
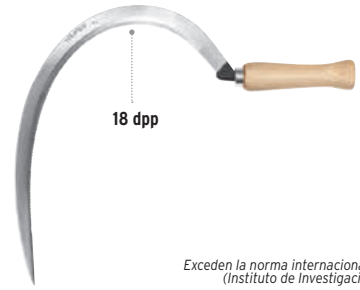

Exceden la norma internacional del ITINTEC-Perú (Instituto de Investigaciones Tecnológicas)

Código	Clave	No.	Área de corte (A)	Abertura de arco (B)	May.	1/2 Mayoreo	Púb.	NC
15120	HP-0	#0	16" (40 cm)	10" (25 cm)	\$127	\$137	\$152	3
15121	HP-1	#1	18" (46 cm)	12" (30 cm)	\$128	\$138	\$154	3
15122	HP-2	#2	20" (51 cm)	13" (33 cm)	\$129	\$139	\$155	3

Atado 5 / Máster 60 / **MM00**

Guadaña tipo Española TRUPER

- Nervio reforzado
- Acero forjado y templado
- No incluye mango

Nueva imagen



Código	Clave	Mayoreo	1/2 Mayoreo	Público	NC
14901	GTX-26	\$955	\$1,050	\$1,150	2

Caja 1 / Máster 6 / **MM00**

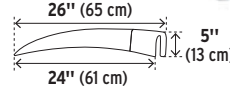

Máxima resistencia a la torsión

Guadaña tipo Austriaca PRETUL

- Nervio reforzado
- Acero forjado y templado
- No incluye mango



Código	Clave	Mayoreo	1/2 Mayoreo	Público	NC
27040	GT-26P	\$475	\$525	\$575	2

Caja 1 / Máster 6 / **MM00**

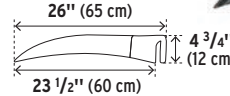

Mango para guadañas TRUPER

- Incluye abrazadera con opresores
- Para GTX-26, GT-26P y GT-26 (descontinuada)



Código	Clave	Mayoreo	1/2 Mayoreo	Público	NC
15939	MG-GT-26	\$239	\$265	\$289	3

Caja 2 / **MM00**

Hilos para albañil, para pesca y anzuelos • H

Hilos para albañil, colores surtidos, precio por carrete TRUPER

- Resistentes a la tensión
- Compuestos por hilo de 3 cabos de 5,040 deniers
- Hilo de polipropileno multifilamento

Calibre: 18
Tensión máxima: 14 kgf



HIL-65N HIL-165N

Código	Clave	Color	Mayoreo	1/2 Mayoreo	Público	NC
--------	-------	-------	---------	-------------	---------	----

LARGO 65 m

12988* HIL-65 13 \$14.50 \$15.50 3

Caja 12 / Máster 144 / MM 0

14045 HIL-65A 13 \$14.50 \$15.50 3

14046 HIL-65R 13 \$14.50 \$15.50 3

14048 HIL-65Z 13 \$14.50 \$15.50 3

14049 HIL-65V 13 \$14.50 \$15.50 3

14051 HIL-65N 13 \$14.50 \$15.50 3

Caja 6 / Máster 72 / MM 0

LARGO 165 m

12989* HIL-165 23 \$26 \$28 3

Caja 12 / Máster 144 / MM 0

14052 HIL-165A 23 \$26 \$28 3

14054 HIL-165R 23 \$26 \$28 3

14057 HIL-165Z 23 \$26 \$28 3

14060 HIL-165V 23 \$26 \$28 3

14061 HIL-165N 23 \$26 \$28 3

Caja 6 / Máster 72 / MM 0

Hilos para pesca, precio por carrete de 100 m

PRETUL

- Flexibles y resistentes
- Alta durabilidad
- Fácil manejo



HIPE-100 HIPE-100V



Código	Clave	Diámetro (mm)	Tensión máx. (kg)	May.	1/2 Mayoreo	Púb.	NC
--------	-------	---------------	-------------------	------	-------------	------	----

AZULES

27060 HIPE-30 0.3 4.4 \$9 \$10 \$11 3

27061 HIPE-40 0.4 7.3 \$12 \$13 \$14.50 3

27062 HIPE-50 0.5 11.1 \$13 \$14.50 \$15.50 3

27063 HIPE-60 0.6 15.4 \$20 \$22 \$24 3

27064 HIPE-70 0.7 20.5 \$23 \$26 \$28 3

Caja 10 / Máster 120 / **MM00**

27065 HIPE-80 0.8 26.1 \$30 \$33 \$36 3

27066 HIPE-90 0.9 31.9 \$36 \$40 \$44 3

27067* HIPE-100 1 38.1 \$42 \$46 \$49 3

Caja 10 / Máster 60 / **MM00**

VERDE

22065 HIPE-100V 1 38.1 \$42 \$46 \$49 3

Caja 10 / Máster 60 / **MM00**

Anzuelos para pesca, precio por blíster con 100 piezas TRUPER

Acero niquelado para mayor resistencia a la corrosión



ANZU-08

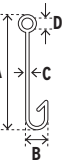

Código	Clave	Tamaño	A (mm)	B (mm)	C (mm)	D (mm)	May.	1/2 Mayoreo	Púb.	NC
--------	-------	--------	--------	--------	--------	--------	------	-------------	------	----

15455 ANZU-08 #8 42 16 1.65 3.3 \$165 \$179 \$195 3

15456 ANZU-09 #9 39 15 1.45 3.1 \$125 \$135 \$149 3

Caja 10 / Máster 100 / **MM00**

15457 ANZU-10 #10 36 14 1.3 2.8 \$103 \$113 \$125 3

15458 ANZU-11 #11 33 13 1.2 2.5 \$90 \$98 \$109 3

Caja 10 / Máster 140 / **MM00**

15459 ANZU-12 #12 29 12 1.1 2.3 \$77 \$85 \$93 3

15462 ANZU-13 #13 27 11 1 1.9 \$72 \$79 \$87 3

15463 ANZU-14 #14 24 10 0.95 1.8 \$67 \$75 \$82 3

Caja 10 / Máster 280 / **MM00**

15465 ANZU-15 #15 22 9 0.9 1.6 \$65 \$72 \$79 3

15466 ANZU-16 #16 20 8 0.85 1.5 \$64 \$69 \$77 3

15467 ANZU-18 #18 18 7 0.75 1.4 \$62 \$67 \$75 3

15468 ANZU-20 #20 15 6 0.65 1.2 \$59 \$65 \$70 3

Caja 10 / Máster 420 / **MM00**

Hidrolavadora eléctrica, 2,000 psi TRUPER expert

-Peso: 20 kg

MOTOR DE INDUCCIÓN
LIBRE DE CAMBIO DE CARBONES

- Protección contra sobrecalentamiento
- Mayor vida útil

2,000 psi	Limpieza muy profunda	Uso eficiente de agua 45X más presión	200 m ² /h
348 L/h (1.5 GPM)	16 A	2,100 W 2.8 HP	Ahorro de agua



Código	Clave	Mayoreo	1/2 Mayoreo	Público	NC
102111	HILA-2000X	\$5,250	\$5,750	\$6,350	1

Caja 1 / MM 0

Hidrolavadora eléctrica, 2,000 psi TRUPER

-Peso: 10 kg

2,000 psi	Limpieza profunda	Uso eficiente de agua 45X más presión	160 m ² /h
420 L/h (1.8 GPM)	16 A	2,000 W 2.6 HP	Ahorro de agua



Código	Clave	Mayoreo	1/2 Mayoreo	Público	NC
101595	HILA-2000	\$2,795	\$3,085	\$3,395	1

Caja 1 / MM 0

Hidrolavadora eléctrica, 1,800 psi TRUPER

-Peso: 5 kg

1,800 psi	Limpieza semi profunda	Uso eficiente de agua 40X más presión	120 m ² /h
336 L/h (1.4 GPM)	12 A	1,500 W 2 HP	Ahorro de agua



Código	Clave	Mayoreo	1/2 Mayoreo	Público	NC
101594*	HILA-1800	\$1,815	\$1,995	\$2,195	1

Caja 1 / MM 0



Hidrolavadoras eléctricas

- Ciclo de trabajo a corriente nominal: 50 min de trabajo x 20 min de descanso
- Máximo diario: 6 horas
- Sistema de paro automático
- Cable de alimentación: 5 m

Doble filtro para mayor vida útil

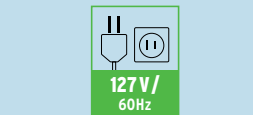
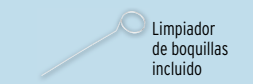
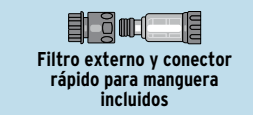
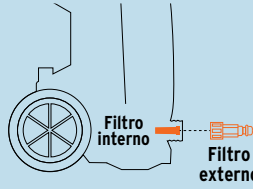

Shampoo de alta espuma
Ver en página 605

NOM-ANCE
Cumplen la norma: NOM-003-SCFI



Hidrolavadora eléctrica compacta, 1,600 psi TRUPER

-Ciclo de trabajo a corriente nominal: 50 min de trabajo x 20 min de descanso. Máximo diario: 6 horas

-Peso: 5.3 kg

1,600 psi
Limpieza semi profunda
Uso eficiente de agua 35X más presión
100 m²/h
330 L/h (1.4 GPM)
11 A
1,400 W 1.9 HP
Ahorro de agua

Código	Clave	Mayoreo	1/2 Mayoreo	Público	NC
102795	HILA-1600C	\$1,525	\$1,685	\$1,850	1

Caja 1 / MM 0



Pistola de alta presión

Lanza de extensión

Lanza ajustable

Cañón de espuma 500 ml



Diseño ligero y portátil

Manguera de alta presión 5 m

Hidrolavadoras eléctricas

- Sistema de paro automático
- Cable de alimentación: 5 m
- Doble filtro para mayor vida útil
- Ahorro de agua

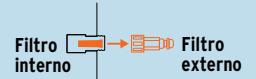

Filtro interno

Filtro externo



Filtro externo y conector rápido para manguera incluidos

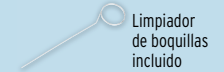

Limpiador de boquillas incluido

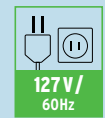

127 V / 60Hz



Refacciones



Infografía



Video

Shampoo de alta espuma

Ver en página 605»



Cumplen la norma: NOM-003-SCFI



1 AÑO DE GARANTÍA

Hidrolavadora eléctrica compacta horizontal, 1,500 psi TRUPER

-Ciclo de trabajo a corriente nominal: 50 min de trabajo x 20 min de descanso. Máximo diario: 6 horas

-Peso: 4.3 kg

1,500 psi
Limpieza poco profunda
Uso eficiente de agua 35X más presión
80 m²/h
325 L/h (1.4 GPM)
11 A
1,400 W 1.9 HP
Ahorro de agua

Código	Clave	Mayoreo	1/2 Mayoreo	Público	NC
103770	HILA-1500H	\$1,695	\$1,875	\$2,050	1

Caja 1 / MM 0



Rodajas giratorias

Lanza ajustable



Pistola de alta presión

Cañón de espuma 300 ml*

Lanza de extensión

2 Ruedas grandes para fácil transportación



Diseño ligero y portátil

Manguera de alta presión 5 m

NUEVO
No disponible hasta el mes de introducción

Hidrolavadora eléctrica, 1,500 psi TRUPER

-Ciclo de trabajo a corriente nominal: 50 min de trabajo x 20 min de descanso. Máximo diario: 6 horas

-Peso: 4.2 kg

1,500 psi
Limpieza poco profunda
Uso eficiente de agua 35X más presión
80 m²/h
288 L/h (1.2 GPM)
11 A
1,400 W 1.9 HP
Ahorro de agua

Código	Clave	Mayoreo	1/2 Mayoreo	Público	NC
101593*	HILA-1500	\$1,595	\$1,755	\$1,935	1

Caja 1 / MM 0



Cañón de espuma 550 ml

Lanza de extensión

Lanza ajustable



Pistola de alta presión

Nuevo diseño Sin ruedas, ligero y portátil

Disponible a partir del 2do. trimestre 2025

Manguera de alta presión 5 m



Diseño ligero y portátil

Manguera de alta presión 5 m

Lanza turbo

Hidrolavadora eléctrica, 1,350 psi PRETUL

-Ciclo de trabajo a corriente nominal: 50 min de trabajo x 20 min de descanso. Máximo diario: 3 horas

-Peso: 4.3 kg

1,350 psi
Limpieza superficial
Uso eficiente de agua 30X más presión
40 m²/h
288 L/h (1.2 GPM)
7.5 A
1,200 W 1.6 HP
Ahorro de agua

Código	Clave	Mayoreo	1/2 Mayoreo	Público	NC
29004	HILA-1350P	\$1,150	\$1,275	\$1,395	1

Caja 1 / MM 0

Pistola de alta presión

Lanza de extensión

Lanza ajustable



Diseño ligero y portátil

Manguera de alta presión 3 m

Hidrolavadoras con motor a gasolina

TRUPER

-Ciclo de trabajo: 20 min de descanso por tanque consumido
Máximo diario: 8 horas



Motor OHV de 4 tiempos de alto rendimiento. No requiere mezcla de aceite y gasolina

Se recomienda utilizar gasolina de alto octanaje, tipo PREMIUM

RUEDAS NEUMÁTICAS de 2 baleros, con rodamientos de bolas

Eje lateral con tubo

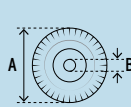

Mangueras de alta presión con trenzado metálico 5X más resistente

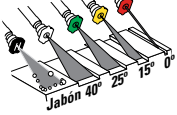

Usos recomendados

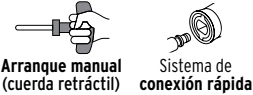

AÑO DE GARANTÍA
1
AÑO DE GARANTÍA



Caja de repuesto **4,000 psi**



NUEVOS
No disponibles hasta el mes de introducción

Manubrio plegable para fácil almacenamiento



Depósito de jabón / detergente

3,300 psi

2,800 psi

Código:	12910	103982	Sustituye a: 12909 / LAGAS-3300	103983	Sustituye a: 12908 / LAGAS-2800
Clave:	LAGAS-4000	LAGAS-33		LAGAS-28	
Motor:	7,829 W / 10.5 HP / 420 cc	5,200 W* / 7 HP / 208 cc		3,728 W / 5 HP / 159 cc	
Capacidad de tanque de gasolina:	5 L	2.6 L*		2.6 L*	
Flujo máximo de agua:	3.6 GPM (13.6 L/min)	2.2 GPM (8.5 L/min)		2 GPM (7.5 L/min)	
Manguera de alta presión:	10 m	10 m		10 m	
Medidas ruedas:	(A): 10" (250 mm) (B): 5/8" (16 mm) (C): 2 1/2" (65 mm) (D): 3 3/8" (84 mm)	(A): 10" (260 mm) (B): 5/8" (16 mm) (C): 3" (76 mm) (D): 3 1/2" (88 mm)		(A): 10" (260 mm) (B): 5/8" (16 mm) (C): 3" (76 mm) (D): 3 1/2" (88 mm)	
Peso:	57 kg	33 kg		31 kg	
Incluye:	Lanza de acero inoxidable*, pistola, manguera de alta presión 10 m, 5 boquillas de conexión rápida y aceite semisintético de 4 tiempos	Lanza de aluminio*, pistola, manguera de alta presión 10 m, 5 boquillas de conexión rápida y aceite semisintético de 4 tiempos		Lanza de aluminio*, pistola, manguera de alta presión 10 m, 5 boquillas de conexión rápida y aceite semisintético de 4 tiempos	
Mayoreo:	\$21,500	\$10,900	NC 1	\$9,350	NC 1
1/2 Mayoreo:	\$23,500	\$11,950		\$10,350	
Público:	\$25,950	\$13,150		\$11,350	
Caja:	1 / MM 0			1 / MM 0	

Limpiador a vapor, 1,800 W TRUPER

-Ciclo de trabajo a corriente nominal: 50 min de trabajo x 20 min de descanso. Máximo diario: 6 horas

-Tiempo de calentamiento: 1 min

-Elimina polvo o partículas de suciedad, desodoriza y desengrasa sin necesidad de químicos

-Ideal para suciedad difícil de remover

-Capacidad de tanque: 1 L

-Peso: 3.4 kg

-Cable de alimentación: 4 m

Elimina 99.99% de las bacterias

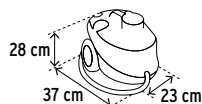

Cañón de espuma para hidrolavadora

TRUPER

-Tecnología avanzada para generar espuma abundante y espesa

-Ideal para lavado de autos, motocicletas, pisos, ventanas, etc.

-Compatible con hidrolavadoras eléctricas y con motor a gasolina TRUPER y PRETUL (excepto: LAGAS-4000)

ESPECIFICACIONES:

Capacidad: 800 ml
Flujo máximo: 5 L/min

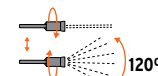

Boquilla regulable 360°



--	--	--	--	--

Código	Clave	Mayoreo	1/2 Mayoreo	Público	NC
103206	LV-1800	\$2,150	\$2,350	\$2,595	1

Caja 1 / Máster 2 / MM 0



AÑO DE GARANTÍA
1
AÑO DE GARANTÍA

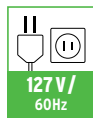

Cumple la norma: NOM-003-SCFI



Código	Clave	May.	1/2 Mayoreo	Púb.	NC
102403	SOAP-HC	\$1,250	\$1,365	\$1,495	3

Caja 1 / Máster 10 / MM 00

Inyector de grasa 14 oz
TRUPER

- Mangos ergonómicos con cubierta antiderrapante
- Cabeza de aluminio

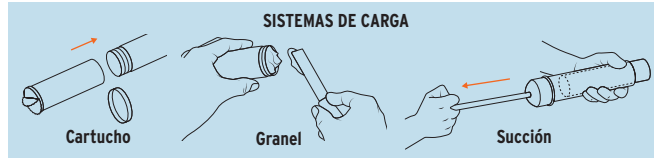

Mininyector de grasa 3 oz
TRUPER

- 2 Sistemas de carga: cartucho y granel



	10,000 psi		8,000 psi		6,000 psi		3,000 psi	
Código:	14861*	Código:	14860*	Código:	14859	Código:	14911	
Clave:	GRAS-15*	Clave:	GRAS-14	Clave:	GRAS-13	Clave:	GRAS-3	
Extensión:	Rígida y flexible	Extensión:	Rígida	Extensión:	Rígida	Extensión:	Rígida	
Incluye:	Niple de llenado y válvula de purgar	Incluye:	Niple de llenado	Incluye:	Tornillo de purga	Incluye:	Cartucho de 85 g	
Mayoreo:	\$355 NC 2	Mayoreo:	\$295 NC 2	Mayoreo:	\$285 NC 2	Mayoreo:	\$269 NC 2	
Medio May.:	\$385	Medio May.:	\$325	Medio May.:	\$309	Medio May.:	\$295	
Público:	\$425	Público:	\$355	Público:	\$339	Público:	\$325	
Caja / Máster:	2 / 16 / MM 00				4 / 16 / MM 00			

Boquilla flexible para inyector de grasa, 12"
TRUPER

- Para: GRAS-13, GRAS-14, GRAS-15



Código	Clave	May.	Med. May.	Púb.	NC
14862	BO-FLEX-12	\$92	\$99	\$109	4

Caja 6 / Máster 72 / **MM 00**

Cartucho de repuesto para mininyector de grasa
TRUPER

- Contenido: 85 g
- Para: GRAS-3



Código	Clave	May.	Med. May.	Púb.	NC
14912	REP-GRAS-3	\$40	\$45	\$49	4

Caja 6 / Máster 36 / **MM 00**

Bombas inyectoras de grasa, manuales
TRUPER

- Alta presión
- Flujo: 3.1 g por bombeo
- Manguera: 2.17 m
- Ø Manguera: 15 mm

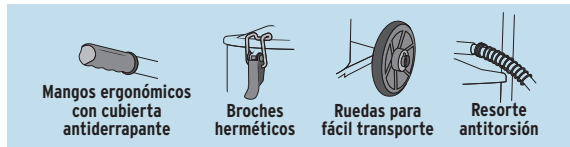

Usos recomendados



	24 kg (53 lb)		10 kg (22 lb)		5 kg (11 lb)
Código:	16850	Código:	16867	Código:	16866
Clave:	BOMIN-24	Clave:	BOMIN-10	Clave:	BOMIN-5
Presión de salida:		Presión de salida:	5,800 psi	Presión de salida:	
Medidas cubeta:	D 28 x A 39 cm	Medidas cubeta:	D 22 x A 30 cm	Medidas cubeta:	D 16 x A 30 cm
Mayoreo:	\$3,550 NC 2	Mayoreo:	\$2,695 NC 2	Mayoreo:	\$2,350 NC 2
Medio May.:	\$3,895	Medio May.:	\$2,950	Medio May.:	\$2,550
Público:	\$4,250	Público:	\$3,250	Público:	\$2,850
Caja / Máster:	1 / MM 00				

Bomba inyectora de grasa, neumática
TRUPER

- Ciclo de trabajo: 300 horas (lubrique constantemente)
- Presión de trabajo: 90-115 psi
- Capacidad de bombeo: 0.75 L/min
- Línea de flujo: 400 g/min
- Consumo nominal: 200-250 L/min (7-8.8 CFM)
- Ø Manguera: 14 mm

NUEVO

No disponible hasta el mes de introducción



- INCLUYE:**
- Manguera 4 m
 - Pistola engrasadora tipo "Z"



	12 kg (26 lb)
Código:	103645
Clave:	BOMIN-12N
Presión de salida:	5,800 psi
Medidas cubeta:	D 24 x A 37 cm
Mayoreo:	\$2,950 NC 2
Medio May.:	\$3,250
Público:	\$3,550
Caja / Máster:	1 / MM 00

Aspersores metálicos, conexión de aluminio TRUPER

- Clip de límite de riego
- Presión de trabajo: 15 a 100 psi
- Entrada de agua: 3/4"
- Conexión estaca - aspersor: 1/2"

Producto mejorado
Cabeza 12% más robusta, aspersión de alta presión hasta 100 psi
Disponibles a partir del 2o. trimestre 2025

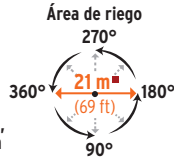

Aspersores metálicos, conexión de latón TRUPER

- Presión de trabajo: 10 a 50 psi
- Entrada de agua: 3/4"
- Conexión estaca - aspersor: 1/2"

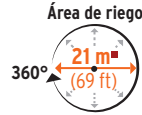

Aspersores plásticos TRUPER

- Clip de límite de riego
- Presión de trabajo: 10 a 50 psi
- Entrada de agua: 3/4"
- Conexión estaca - aspersor: 1/2"

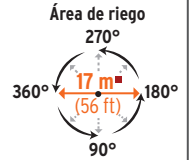

Código:	10323	10321	10318	10315	10330	10327	10324	10339	10336	10333
Clave:	ASP-11R	ASP-11X	ASP-11	ASP	DOS-11X	DOS-11	DOS	ASP-P11X	ASP-P11	ASP-P
Estaca:	Metálica 28 cm (11")		Metálica 20 cm (8")		Metálica 20 cm (8")		N/A	Metálica 20 cm (8")		N/A
Vías:	2 Conexión en serie		1		2 Conexión en serie		1	2 Conexión en serie		1
Mayoreo:	\$365 NC 3	\$219 NC 3	\$215 NC 3	\$172 NC 3	\$165 NC 3	\$159 NC 3	\$125 NC 3	\$97 NC 3	\$90 NC 3	\$55 NC 3
Med. May.:	\$405	\$242	\$235	\$189	\$179	\$175	\$135	\$107	\$99	\$59
Público:	\$445	\$265	\$259	\$209	\$195	\$190	\$149	\$117	\$109	\$65
Caja / Máster:	3 / 18 / MM 00		6 / 48 / MM 00		6 / 48 / MM 00		6 / 72 / MM 00		6 / 72 / MM 00	

■ Alcance a presión máxima

Aspersores plásticos PRETUL

- Clip de límite de riego
- Presión de trabajo: 10 a 50 psi
- Entrada de agua: 3/4"
- Conexión estaca - aspersor: 1/2"

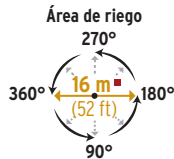

Estaca metálica 20 cm (8")

Estaca plástica 20 cm (8")

Código:	20072	20071	20070	20060	20055
Clave:	ASVE-11X	ASVE-11	ASVE	ASPRO-11X	ASPRO-11
Vías:	2 Conexión en serie		1	2 Conexión en serie	
Mayoreo:	\$82 NC 3	\$75 NC 3	\$37 NC 3	\$62 NC 3	\$59 NC 3
Med. May.:	\$90	\$83	\$41	\$67	\$65
Público:	\$99	\$92	\$46	\$75	\$70
Caja / Máster:	6 / 72 / MM 00			6 / 72 / MM 00	

■ Alcance a presión máxima

Aspersores agrícolas TRUPER

USO AGRÍCOLA SIN IVA
Aplica solo en México

- Fundidos en latón

ESPECIFICACIONES:

- Clave: ASP-3/4BR ASP-1BR
- Presión de trabajo: 30-90 psi 40-90 psi
- Entrada de agua: 3/4" 1"

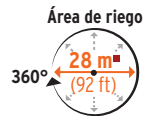
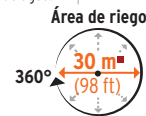
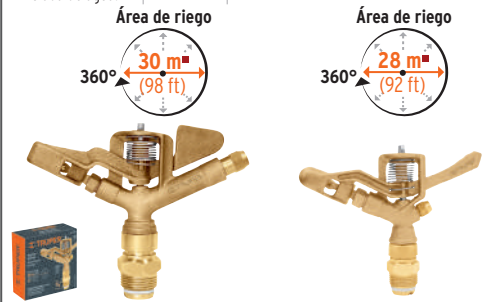

Código:	10317	10316
Clave:	ASP-1BR	ASP-3/4BR
Vías:	2	2
Mayoreo:	\$555 NC 3	\$305 NC 3
Med. May.:	\$615	\$335
Público:	\$665	\$365
Caja / Máster:	3 / 12 / MM 00	4 / 16 / MM 00

Miniaspersor plástico, 2 vías TRUPER

- Ideal para arbustos y camas de flores
- Presión de trabajo: 10 a 50 psi
- Entrada de agua: 3/4"

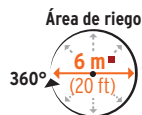

■ Alcance a presión máxima

Código	Clave	Estaca	Mayoreo	Med. May.	Público	NC
12297	ASMI-360	7.5 cm (3")	\$64	\$69	\$77	3

Caja 6 / Máster 72 / MM 00

Estaca metálica universal para aspersor, 2 vías TRUPER

- Compatible con cualquier cabeza de aspersor, excepto para modelos ASP-3/4BR y ASP-1BR

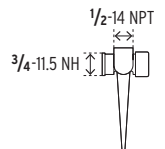

Código	Clave	Estaca	Mayoreo	Med. May.	Público	NC
10366	EST-8	20 cm (8")	\$45	\$50	\$55	3

Caja 6 / Máster 36 / MM 00

Aspersor base de aluminio, 8 funciones TRUPER

ESPECIFICACIONES:

Presión de trabajo: 10 a 50 psi
 Entrada de agua: 3/4"
 Alcance a presión máx. con círculo completo: Ø 10 m
 Área de riego: 360°

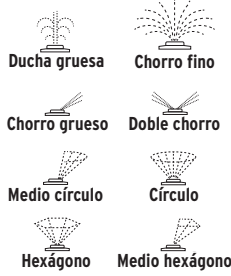

Código	Clave	Mayoreo	Med. May.	Público	NC
10328	ASP-8	\$175	\$195	\$215	3

Caja 6 / Máster 24 / **MM00**

Aspersor base metálica, 3 brazos TRUPER

ESPECIFICACIONES:

Presión de trabajo: 10 a 50 psi
 Entrada de agua: 3/4"



Código	Clave	Mayoreo	Med. May.	Público	NC
10303	REG-3X	\$110	\$120	\$135	3

Caja 6 / Máster 48 / **MM00**

Aspersor tipo sapo, chorro fino TRUPER

ESPECIFICACIONES:

Presión de trabajo: 10 a 50 psi
 Alcance a presión máx.: Ø 5 m
 Entrada de agua: 3/4"

Hierro fundido



La foto de este producto no está a escala



Chorro fino

Código	Clave	Mayoreo	Med. May.	Público	NC
10351	SAPO-1	\$103	\$113	\$125	3

Caja 6 / Máster 48 / **MM00**

Aspersor oscilatorio, metal-plástico TRUPER

ESPECIFICACIONES:

Presión de trabajo: 8 a 50 psi
 Alcance a presión máxima: 13 m
 Entrada de agua: 3/4"



La foto de este producto no está a escala

Código	Clave	Mayoreo	Med. May.	Público	NC
10363	OSCI-17	\$219	\$242	\$265	3

Caja 1 / Máster 4 / **MM00**

Aspersor base de acero con aspas TRUPER

ESPECIFICACIONES:

Presión de trabajo: 15 a 50 psi
 Entrada de agua: 3/4"

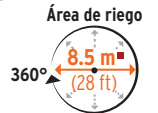

Código	Clave	Mayoreo	Med. May.	Público	NC
10329	ASP-50	\$165	\$179	\$195	3

Caja 6 / Máster 24 / **MM00**

Aspersor metálico, 3 brazos, base plástica TRUPER

- Brazos y conexiones de latón

ESPECIFICACIONES:

Presión de trabajo: 12 a 50 psi
 Entrada de agua: 3/4"



Inserto metálico



2 Vías para conectarse en serie

Alcance a presión máxima



Código	Clave	Mayoreo	Med. May.	Público	NC
11298	ASP-B3	\$425	\$465	\$515	3

Caja 4 / Máster 12 / **MM00**

Aspersor base metálica tipo manguera TRUPER

ESPECIFICACIONES:

Presión de trabajo: 15 a 50 psi
 Entrada de agua: 3/4"

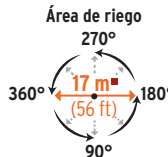

Código	Clave	Mayoreo	Med. May.	Público	NC
10312	ASP-MAN	\$385	\$415	\$465	3

Caja 3 / Máster 18 / **MM00**

Aspersor plástico, 5 funciones PRETUL

ESPECIFICACIONES:

Presión de trabajo: 10 a 50 psi
 Entrada de agua: 3/4"
 Alcance a presión máx.: Ø 5 m
 Área de riego: 360°



Código	Clave	Mayoreo	Med. May.	Público	NC
20067	ASP-8P	\$72	\$79	\$87	3

Caja 6 / Máster 48 / **MM00**

Aspersor plástico, 3 brazos de aluminio PRETUL

ESPECIFICACIONES:

Presión de trabajo: 10 a 50 psi
 Entrada de agua: 3/4"



Soporte de ABS

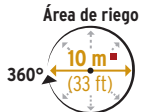

Código	Clave	Mayoreo	Med. May.	Público	NC
20065	REG-3	\$64	\$69	\$77	3

Caja 6 / Máster 36 / **MM00**

Aspersor plástico, 3 brazos, chorro fino PRETUL

- Velocidad de giro regulable

ESPECIFICACIONES:

Presión de trabajo: 10 a 50 psi
 Entrada de agua: 3/4"



Brazo y soporte de ABS

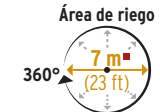

Código	Clave	Mayoreo	Med. May.	Público	NC
20069	REG-2P	\$55	\$59	\$65	3

Caja 4 / Máster 24 / **MM00**

Aspersor base de aluminio, chorro circular PRETUL

ESPECIFICACIONES:

Presión de trabajo: 10 a 50 psi
 Entrada de agua: 3/4"

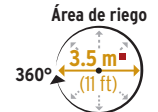

Código	Clave	Mayoreo	Med. May.	Público	NC
20081	REG-F	\$55	\$59	\$65	3

Caja 6 / Máster 48 / **MM00**

Pistolas metálicas con recubrimiento TRUPER

- Clip para flujo continuo
- Cuerpo metálico recubierto de doble inyección

Producto mejorado
Ahora con conector rápido para manguera de jardín

Disponibles a partir del 2o. trimestre 2025



8 Funciones

2 Funciones

2 Funciones

Pistolas metálicas TRUPER

- Clip para flujo continuo



8 Funciones

2 Funciones

2 Funciones

Código:	18477*	18476	18475	17481	17482	17483	
Clave:	PR-208	PR-202	PR-201	PR-108	PR-102	PR-101	
Funciones:	☉ Completo ☉ Ángulo ☉ Niebla ☉ Plano ☉ Jet ☉ Centro ☉ Regadera ☉ Cono	☉ Jet ☉ Cono	☉ Jet ☉ Cono	☉ Completo ☉ Ángulo ☉ Niebla ☉ Plano ☉ Jet ☉ Abanico ☉ Regadera ☉ Cono	☉ Jet ☉ Cono	☉ Jet ☉ Cono	
Largo pistola:	6"	6"	6"	6"	6"	6"	
Mayoreo:	\$145 NC 3	\$145 NC 3	\$129 NC 3	\$135 NC 3	\$135 NC 3	\$115 NC 3	
Med. May.:	\$159	\$159	\$139	\$149	\$149	\$129	
Público:	\$175	\$175	\$155	\$165	\$165	\$139	
Caja / Máster:	6 / 36 / MM 00	6 / 36 / MM 00	6 / 36 / MM 00	6 / 36 / MM 00	6 / 36 / MM 00	6 / 36 / MM 00	

Pistolas plásticas con recubrimiento TRUPER

- Clip para flujo continuo

Producto mejorado
Ahora con conector rápido para manguera de jardín

Disponibles a partir del 2o. trimestre 2025



8 Funciones

2 Funciones

Pistolas plásticas TRUPER



8 Funciones

2 Funciones

Código:	18482*	18480	17479	17480	
Clave:	PR-409	PR-401	PR-307	PR-302	
Funciones:	☉ Completo ☉ Plano ☉ Niebla ☉ Centro ☉ Regadera ☉ Cono ☉ Ángulo ☉ Remojo	☉ Jet ☉ Cono	☉ Completo ☉ Ángulo ☉ Niebla ☉ Plano ☉ Jet ☉ Abanico ☉ Regadera ☉ Cono	☉ Jet ☉ Cono	
Largo pistola:	7"	6"	7"	6"	
Mayoreo:	\$72 NC 3	\$64 NC 3	\$125 NC 3	\$110 NC 3	
Med. May.:	\$79	\$69	\$135	\$120	
Público:	\$87	\$77	\$149	\$135	
Caja / Máster:	6 / 48 / MM 00	6 / 48 / MM 00	4 / 24 / MM 00	4 / 24 / MM 00	

Pistola tipo regadera, 32" (81 cm) TRUPER



Código	Clave	May.	Med. May.	Púb.	NC
10325	REG-32	\$199	\$219	\$245	3

Caja 6 / Máster 36 / MM 00

Pistolas metálicas PRETUL

- Clip para flujo continuo

Pistolas plásticas PRETUL

Ahorra 15% comparado con la presentación en tarjeta



2 Funciones

2 Funciones

Tarjeta

Granel

5 Funciones

5 Funciones

Código:	22756	22750	22759	22753	22765*	27014
Clave:	PIM-5	PIM-4	PIM-5P	PIM-4P	PIM-55P	PIM-55PG
Funciones:	☉ Cono ☉ Jet		☉ Cono ☉ Jet		☉ Completo ☉ Plano ☉ Regadera ☉ Cono ☉ Jet	
Largo pistola:	5"	4"	5"	4"	5"	5"
Mayoreo:	\$85 NC 3	\$69 NC 3	\$26 NC 3	\$23 NC 3	\$45 NC 3	\$37 NC 3
Med. May.:	\$93	\$77	\$29	\$26	\$50	\$41
Público:	\$102	\$83	\$31	\$29	\$55	\$46
Caja / Máster:	6 / 96 / MM 00	6 / 96 / MM 00	6 / 96 / MM 00	6 / 96 / MM 00	6 / 48 / MM 00	24 / NA / MM 00

Los precios de este catálogo pueden sufrir cambios que serían publicados en el PROMOTRUPER mensual. Los productos ilustrados pueden cambiar sin previo aviso, como resultado de nuestros procesos de mejora continua.

Llaves para manguera TRUPER		Llaves para manguera PRETUL		Llaves para manguera PRETUL		Llaves para manguera PRETUL	
<p>Entrada 1/2" Salida 3/4"</p>		<p>Cierre de 1/4 de vuelta</p>		<p>Entrada 1/2" Salida 3/4"</p>		<p>Adaptador metálico para manguera de 1/2"</p>	
<p>Blíster 140 g Granel</p>		<p>Blíster 100 g Granel</p>		<p>Granel 120 g / Con adaptador Granel 100 g / Sin adaptador</p>		<p>Granel 65 g / Con adaptador</p>	
<p>Código: 13147 100817*</p>		<p>23145 22146*</p>		<p>23146*</p>		<p>28200 29030*</p>	
<p>Clave: LLJ-140B LLJ-140T</p>		<p>LL-JAR-PB LL-JAR-P•</p>		<p>LL-21P•</p>		<p>LL-21PS LL-17P•</p>	
<p>Material: Latón máxima duración</p>		<p>Latón máxima duración</p>		<p>Metal (zamac) niquelado</p>		<p>Llave de ABS y adaptador de polipropileno</p>	
<p>Rosca: 3 Cuerdas</p>		<p>2 Cuerdas</p>		<p>2 Cuerdas</p>		<p>3 Cuerdas</p>	
<p>Garantía: 10 AÑOS DE GARANTÍA</p>		<p>5 AÑOS DE GARANTÍA</p>		<p>3 AÑOS DE GARANTÍA</p>		<p>1 AÑO DE GARANTÍA</p>	
<p>Mayoreo: \$83 NC 2 \$79 NC 2</p>		<p>\$59 NC 2 \$55 NC 2</p>		<p>\$45 NC 2 \$42 NC 2</p>		<p>\$36 NC 3</p>	
<p>1/2 Mayoreo: \$92 \$85</p>		<p>\$65 \$59</p>		<p>\$49 \$46</p>		<p>\$40</p>	
<p>Público: \$99 \$95</p>		<p>\$72 \$65</p>		<p>\$55 \$50</p>		<p>\$44</p>	
<p>Caja / Máster: 6 / 120 / MM 00 6 / 144 / MM 00</p>		<p>6 / 120 / MM 00 12 / 120 / MM 00</p>		<p>12 / 72 / MM 00</p>		<p>20 / 240 / MM 00</p>	

Conectores "Y" TRUPER			Conectores "Y" PRETUL		Válvula de globo de ABS, roscable PRETUL	
<p>- Entrada y salida: 3/4"</p> <p>Tuerca móvil para fácil instalación</p>			<p>- Entrada y salida: 3/4"</p>		<p>HECHO EN MÉXICO</p>	
<p>Válvulas de cierre de 1/4 de vuelta</p>			<p>Válvulas de cierre de 1/4 de vuelta</p>		<p>HECHO EN MÉXICO</p>	
<p>Cuerpo plástico cubierto de TPR resistente a impactos</p>			<p>1 AÑO DE GARANTÍA</p>		<p>HECHO EN MÉXICO</p>	
<p>Código: 10375 102248 10372*</p>			<p>20050*</p>		<p>20665</p>	
<p>Clave: AD-2X AD-2R AD-2•</p>			<p>AD-2P•</p>		<p>GLRO-1/2P</p>	
<p>Cuerpo: Latón sólido Plástico / TPR Metal</p>			<p>Plástico</p>		<p>ABS</p>	
<p>Conectores: Latón sólido Metal</p>			<p>Plástico</p>		<p>ABS</p>	
<p>Peso: 205 g 170 g 95 g</p>			<p>35 g</p>		<p>Medida 1/2"</p>	
<p>Mayoreo: \$189 NC 3 \$125 NC 3 \$67 NC 3</p>			<p>\$30 NC 3</p>		<p>\$35 NC 3</p>	
<p>1/2 Mayoreo: \$209 \$135 \$75</p>			<p>\$33</p>		<p>\$39</p>	
<p>Público: \$229 \$149 \$82</p>			<p>\$36</p>		<p>\$42</p>	
<p>Caja / Máster: 6 / 24 / MM 00 6 / 48 / MM 00</p>			<p>12 / 48 / MM 00</p>		<p>Bolsa 20 / 240 / MM 00</p>	

Chiflones de latón maquinado TRUPER			Chiflones plásticos PRETUL	
<p>- Conexión: 3/4"</p> <p>Sistema regulador para rocío fino o riego a chorro</p>			<p>- Conexión: 3/4"</p> <p>Sistema regulador para rocío fino o riego a chorro</p>	
<p>Tarjeta</p>			<p>Tarjeta Granel</p>	
<p>Código: 13136 13133* 13130</p>			<p>21140* 27015</p>	
<p>Clave: CHMA-4 CHMA-3.5• CHMA-3</p>			<p>CHMA-4P• CHMA-4PG</p>	
<p>Largo: 4" (10 cm) 3 1/2" (9 cm) 3" (8 cm)</p>			<p>4" (10 cm) 4" (10 cm)</p>	
<p>Peso: 110 g 85 g 70 g</p>			<p>20 g 20 g</p>	
<p>Mayoreo: \$97 NC 3 \$85 NC 3 \$72 NC 3</p>			<p>\$18 NC 4 \$15.50 NC 4</p>	
<p>1/2 Mayoreo: \$107 \$93 \$79</p>			<p>\$20 \$17</p>	
<p>Público: \$117 \$102 \$87</p>			<p>\$22 \$18.50</p>	
<p>Caja / Máster: 6 / 60 / MM 00 6 / 36 / MM 00</p>			<p>24 / MM 00</p>	

Todos nuestros productos cuentan con garantía. Las cantidades de empaques (cajas o atados) y máster pueden cambiar y serán ajustadas en el sistema de captura de pedidos.

Conexión antitorceduras para manguera TRUPER

- Entrada: 3/4"
- Diámetro de manguera: 5/8"
- Protege la manguera y evita deformaciones a la llave



Conexiones metálicas

Código	Clave	May.	Med. May.	Púb.	NC
10378	M-FLEX	\$77	\$85	\$93	3

Caja 6 / Máster 24 / **MM00**



Empaque antifuga diseño cónico



Permite que la manguera se doble sin obstruir el paso del agua

Alambre forrado multitiempos, 30 m TRUPER

- Impermeable
- Flexible
- Resistente

Alma de metal
Incluye cortador

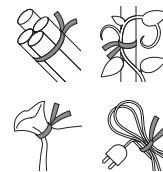

Código	Clave	Calibre	May.	Med. May.	Púb.	NC
12322	BIMBO-30	0.42 mm	\$35	\$39	\$42	4

Caja 12 / Máster 48 / **MM00**

Abrazaderas sin fin para mangueras de jardín TRUPER

- Precio por bolsa

Código	Clave	Diámetro (D) Pulgadas mm	Medidas (A) (B)	Pzas. x bolsa	May.	Ref. Unit. Mayor.	Med. May.	Púb.	NC
10032	MINI-4B	3/8" - 5/8" (10 - 16 mm)	5/16" (8 mm) 13/32" (10.5 mm)	4	\$21	(\$5.25)	\$23	\$25	4
Mínimo a surtir 1 / Caja 12 / Máster 72 / MM00									
10031	MINI-6B	1/2" - 3/4" (13 - 19 mm)	5/16" (8 mm) 13/32" (10.5 mm)	4	\$21	(\$5.25)	\$23	\$25	4
10021	M-4B	3/8" - 5/8" (10 - 16 mm)	1/2" (13 mm) 5/8" (15.5 mm)	4	\$35	(\$8.75)	\$39	\$42	4
10013	M-10B	3/4" - 1 1/16" (19 - 27 mm)	1/2" (13 mm) 5/8" (15.5 mm)	2	\$20	(\$10)	\$22	\$24	4
10012	M-20B	3/4" - 1 3/4" (19 - 44 mm)	1/2" (13 mm) 5/8" (15.5 mm)	2	\$23	(\$11.50)	\$25	\$27	4

Caja 12 / Máster 72 / **MM00**



Diámetro ajustable con tornillo hexagonal para desarmador plano



Abrazaderas Se encuentran también en página 549»



Banda de acero inoxidable

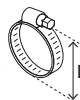

Tornillo de acero



Conectores de latón sólido TRUPER

- Máxima resistencia
- Requieren uso de abrazaderas (no incluidas)



Macho

Hembra

Código	Clave	Espiga	May.	Med. May.	Púb.	NC
Juego de conectores macho/hembra						
12704*	CFM-1/2B	1/2"	\$67	\$75	\$82	3
12706	CFM-5/8B	5/8"	\$72	\$79	\$87	3
12708	CFM-3/4B	3/4"	\$72	\$79	\$87	3

Conectores hembra

12700*	CF-1/2B	1/2"	\$39	\$42	\$47	3
12288	CF-5/8B	5/8"	\$44	\$49	\$53	3
12286*	CF-3/4B	3/4"	\$44	\$49	\$53	3

Conectores macho

12702*	CM-1/2B	1/2"	\$39	\$43	\$47	3
12289	CM-5/8B	5/8"	\$42	\$46	\$49	3
12287	CM-3/4B	3/4"	\$42	\$46	\$49	3

Caja 6 / Máster 120 / **MM00**

Conectores hembra con empaque antifuga diseño cónico



Conectores de aluminio TRUPER

- Requieren uso de abrazaderas (no incluidas)



Macho

Hembra

Código	Clave	Espiga	May.	Med. May.	Púb.	NC
Juego de conectores macho/hembra						
101160	CFM-1/2A	1/2"	\$48	\$53	\$58	3

Conector hembra

101154*	CF-1/2A	1/2"	\$30	\$33	\$36	3
---------	---------	------	------	------	------	---

Conector macho

101157	CM-1/2A	1/2"	\$24	\$26	\$29	3
--------	---------	------	------	------	------	---

Caja 6 / Máster 120 / **MM00**

Conectores hembra con empaque antifuga diseño cónico



Conectores de aluminio tipo garra TRUPER

- No requieren uso de abrazaderas

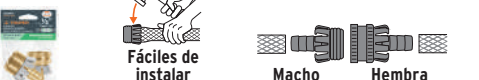

Fáciles de instalar

Macho

Hembra

Código	Clave	Espiga	May.	Med. May.	Púb.	NC
Juego de conectores macho/hembra						
102084	CFM-1/2AG	1/2"	\$45	\$50	\$55	3

Conector hembra

101732	CF-1/2AG	1/2"	\$26	\$29	\$31	3
--------	----------	------	------	------	------	---

Conector macho

101731	CM-1/2AG	1/2"	\$21	\$23	\$25	3
--------	----------	------	------	------	------	---

Reparador

101730	REMA-1/2AG	1/2"	\$21	\$23	\$25	3
--------	------------	------	------	------	------	---

Caja 12 / Máster 120 / **MM00**

Conectores hembra empaque antifuga diseño cónico



Conectores de latón laminado PRETUL

- Requieren uso de abrazaderas (no incluidas)



Macho

Hembra

Código	Clave	Espiga	May.	Med. May.	Púb.	NC
Juego de conectores macho/hembra						
26032	CFM-1/2P	1/2"	\$48	\$53	\$58	3

Conector hembra

26030*	CF-1/2P	1/2"	\$35	\$39	\$42	3
--------	---------	------	------	------	------	---

Caja 12 / Máster 72 / **MM00**

Conector macho

26031	CM-1/2P	1/2"	\$21	\$23	\$25	3
-------	---------	------	------	------	------	---

Caja 6 / Máster 36 / **MM00**

Conectores hembra con empaque antifuga diseño cónico



Conectores de ABS sistema click TRUPER

- Conexiones rápidas y automáticas
- Entrada: 3/4"

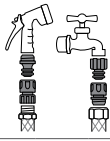

Código Clave May. 1/2 Mayoreo Púb. NC

Juego de conectores macho (2), hembra, accesorio y grifo

12728* CLICK-SET • \$72 \$79 \$87 3

Repuestos de conectores macho (3), hembra

12730 SET-4AD \$33 \$36 \$39 3

Código Clave May. 1/2 Mayoreo Púb. NC

Conectores para accesorio

Compatibles con hidrolavadoras TRUPER y PRETUL en págs. 176-177



12722* CLICK-ACC • \$33 \$36 \$39 3

Conectores para grifo

12724* CLICK-GR • \$29 \$31 \$35 3

Caja 6 / Máster 72 / MM00

Conector hembra

12727 CLICK-F \$9 \$10 \$11 3

Conector macho

12726 CLICK-M \$9 \$10 \$11 3

Caja 12 / Máster 96 / MM00

Conector hembra con empaque antifuga diseño cónico



Conector de 2 vías de ABS sistema click TRUPER

NUEVO

- Para unir 2 mangueras con conectores rápidos
- Compatible con entradas: 3/4" (19 mm), 1/2" (12 mm), 5/8" (15 mm)



Compatible con conectores: CLICK-ACC y CLICK-GR
Ideal para extender el sistema de riego con conectores rápidos

Código Clave May. 1/2 Mayoreo Púb. NC
103734 CLICK-AU \$17 \$18.50 \$20 3

Caja 12 / Máster 96 / MM00

Conectores plásticos TRUPER

- Resistentes al impacto

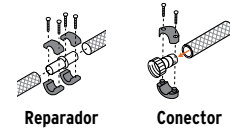

HECHO EN MÉXICO

Empaque antifuga diseño cónico

Código Clave Espiga May. 1/2 Mayoreo Púb. NC

Reparadores

12714 REMA-1/2 1/2" \$20 \$22 \$24 4

12720 REMA-5/8-3/4 5/8", 3/4" \$21 \$23 \$25 4

Conectores hembra

12712* REF-1/2 • 1/2" \$15.50 \$17 \$18.50 4

12718 REF-5/8-3/4 5/8", 3/4" \$18 \$20 \$22 4

Conectores macho

12710* REM-1/2 • 1/2" \$15.50 \$17 \$18.50 4

12716 REM-5/8-3/4 5/8", 3/4" \$18 \$20 \$22 4

Inner 12 / Máster 120 / MM00



Conectores de latón sólido sistema click TRUPER

- Conexiones rápidas y automáticas
- Entrada: 3/4"



Código Clave May. 1/2 Mayoreo Púb. NC

Juego de conectores macho (2), hembra, accesorio y grifo

101600 CLICK-SETM \$229 \$249 \$275 3

Caja 4 / Máster 24 / MM00

Conectores para accesorio

Compatibles con hidrolavadoras TRUPER y PRETUL en págs. 176-177



101599 CLICK-ACCM \$110 \$120 \$135 3

Conectores para grifo

101598 CLICK-GRM \$97 \$107 \$117 3

Conector hembra

101596 CLICK-FM \$32 \$34 \$38 3

Conector macho

101597 CLICK-MM \$26 \$29 \$31 3

Caja 6 / Máster 24 / MM00

Conector hembra con empaque antifuga diseño cónico



Conectores plásticos de acoplamiento manual TRUPER

- Conexión de rosca para mayor sujeción
- Diseño ergonómico, resistente y duradero



Fácil instalación, sin herramientas



Instalación en tres pasos, a prueba de fugas

HECHO EN MÉXICO

Conector hembra con empaque antifuga diseño cónico

Código Clave Espiga May. 1/2 Mayoreo Púb. NC

Conector hembra

102989 CF-1/2T 1/2" \$18 \$20 \$22 4

Conector macho

103060 CM-1/2T 1/2" \$18 \$20 \$22 4

Inner 12 / Máster 120 / MM00



Bolsa con 10 empaques antifuga para manguera TRUPER

- Medida estándar
- Precio por bolsa



Diseño cónico



Fabricados en PVC

HECHO EN MÉXICO

Código Clave May. Ref. Unit. Mayoreo Púb. NC
10381* EMP-MA10 • \$11 (\$1.10) \$12.50 \$13.50 4

Caja 24 / Máster 96 / MM00



Herramientas para jardín



Herramientas individuales para jardín **TRUPER**

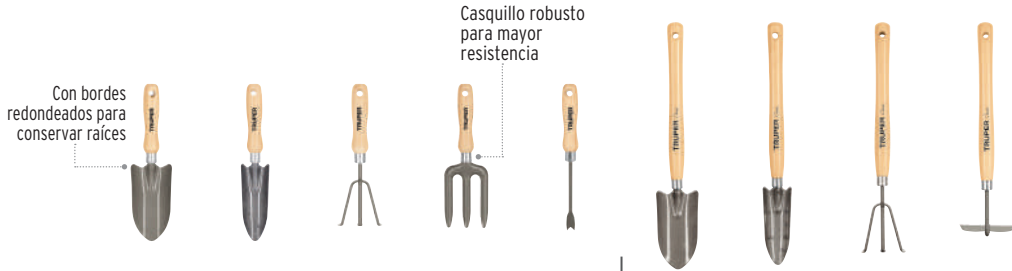

NC 3	Mango 6" (15 cm)					Mango 12 1/4" (36 cm)			
Código:	15020	15022	15024	15026	15028	15032	15034	15036	15038
Clave:	GTS-SH	GTS-TR	GTS-CV	GTS-FO	GTS-WE	GTL-SH	GTL-TR	GTL-CV	GTL-HO
Descripción:	Cuchara	Trasplantador	Cultivador	Bieldo	Deshierbador	Cuchara	Trasplantador	Cultivador	Azadón
Mayoreo:	\$50	\$50	\$50	\$50	\$50	\$72	\$72	\$72	\$72
Medio May.:	\$56	\$56	\$56	\$56	\$56	\$79	\$79	\$79	\$79
Público:	\$62	\$62	\$62	\$62	\$62	\$87	\$87	\$87	\$87
Caja / Máster:	6 / 72 / MM00					6 / 54 / MM00			

Juego de 4 herramientas para jardín **TRUPER**



	Mango 6" (15 cm)	Mango 12 1/4" (36 cm)
Código:	15030	15040
Clave:	JJ-4	JJ-4L
Incluye:	Bieldo, trasplantador, cuchara, cultivador	Cultivador, trasplantador, cuchara y azadón
Mayoreo:	\$199 NC 3	\$255 NC 3
Medio May.:	\$219	\$279
Público:	\$245	\$305
Caja / Máster:	6 / NA / MM00	

Juego de 3 herramientas para jardín **PRETUL**



Código:	21709
Clave:	JJ-3P
Incluye:	Trasplantador, cuchara y cultivador
Mayoreo:	\$72 NC 3
Medio May.:	\$79
Público:	\$87
Caja / Máster:	6 / 36 / MM00

Palas para jardín



Mango: 45" (113 cm)



Código	Clave	Pala	May.	M. May.	Púb.	NC
17205	PCL-CG	Cuadrada	\$190	\$209	\$229	2
17204	PRL-CG	Floral	\$190	\$209	\$229	2
Caja 6 / MM00						

Minipicos para jardín **TRUPER**

Mango: 14" (35 cm)



Código	Clave	May.	Med. May.	Púb.	NC
10927	TJA-2	\$155	\$169	\$187	3
19647	TJA-1	\$155	\$169	\$187	3
Caja 4 / MM00					

J • Jardinería Herramientas para niños

Carretillas para niños **TRUPER Kids**

Bastidor tubular con grips antiderrapantes

Altura adulto promedio 1.64 m



También en página 79 >>>

Todos los componentes se surten dentro de la misma caja



Código:	10440	102996*
Clave:	CAR-KID-T	CAR-KID
Espesor concha:	2.5 mm	0.61 mm
Medida concha (L x F x A):	15" x 20 1/2" x 8" (38 x 52 x 20 cm)	16" x 21" x 4 3/4" (40 x 53 x 12 cm)
Mayoreo:	\$389 NC 2	\$389 NC 2
Medio May.:	\$429	\$429
Público:	\$470	\$470
Caja:	Mínimo a surtir Mostradores 1 / 5 / MM00	

Herramientas para jardín, para niños **TRUPER Kids**



NC 3	Mango 30" (75 cm)				
Código:	17239	19712	14346	17895	10555
Clave:	PRL-KID	PCL-KID	EP15-KID	R8M-KID	ATJ-KID
Descripción:	Pala redonda	Pala cuadrada	Escoba	Rastrillo	Azadón
Mango:	30" (75 cm)			42" (105 cm)	
Se surte:	Ensambladas		2 piezas (mango y cabeza)		
Mayoreo:	\$103	\$103	\$103	\$103	\$103
Med. May.:	\$113	\$113	\$113	\$113	\$113
Público:	\$125	\$125	\$125	\$125	\$125
Atado:	6 / MM00				

Juego de 211 piezas, mixto TRUPER

1/4 3/8 1/2 Puntas convexas

Acero Cr-V Dados, extensiones y llaves combinadas fabricados en acero al cromo vanadio

CONTENIDO:

- 13 Llaves combinadas
- 37 Dados cortos, 6 pts.
- 14 Dados torx
- 3 Matracas
- 2 Discos giratorios
- 1 Desarmador
- 44 Puntas
- 30 Dados con punta
- 18 Dados largos, 6 pts.
- 3 Nudos universales
- 5 Extensiones
- 1 Adaptador 3 vías
- 1 Barra corrediza
- 7 Llaves hexagonales
- 1 Desarmador para dados
- 30 Puntas
- 1 Adaptador para puntas

Estuche resistente de plástico inyectado, que mantiene las piezas organizadas

4 Broches metálicos para mayor seguridad



Cada pieza excede su norma

Código	Clave	Mayoreo	Medio Mayoreo	Público	NC
15695	JD-210MP	\$5,150	\$5,650	\$6,250	1

Caja 1 / Máster 2 / MM 00

Juego de 218 piezas, mixto TRUPER

1/4 3/8 1/2 Puntas convexas

Acero Cr-V Dados, extensiones y llaves combinadas fabricados en acero al cromo vanadio

CONTENIDO:

- 69 Dados cortos, 6 pts.
- 44 Dados largos, 6 pts.
- 2 Dados para bujías
- 23 Dados con punta
- 44 Puntas
- 3 Extensiones
- 3 Matracas
- 1 Desarmador para dados
- 22 Llaves hexagonales
- 6 Llaves combinadas con matraca
- 1 Adaptador para puntas

Estuche resistente de plástico inyectado, que mantiene las piezas organizadas

Incluye 2 organizadores para llaves hexagonales

4 Broches metálicos para mayor seguridad

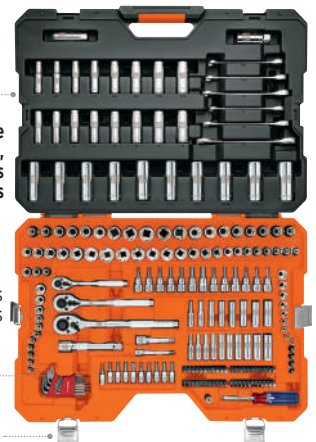

Cada pieza excede su norma

Código	Clave	Mayoreo	Medio Mayoreo	Público	NC
15691	JD-217MP	\$5,950	\$6,550	\$7,250	1

Caja 1 / Máster 2 / MM 00

Nueva Imagen
Disponible a partir del 4o. trimestre 2025

Juego de 199 piezas, mixto TRUPER

1/4 3/8 1/2 Puntas convexas

Acero Cr-V Dados, extensiones y llaves combinadas fabricados en acero al cromo vanadio

CONTENIDO:

- 85 Dados cortos, 6 pts. y 12 pts.
- 20 Dados largos, 6 pts.
- 2 Dados para bujías
- 2 Adaptadores
- 43 Puntas
- 2 Nudos universales
- 5 Extensiones
- 3 Matracas
- 1 Desarmador para dados
- 22 Llaves hexagonales
- 1 Adaptador para puntas
- 1 Adaptador para dados
- 12 Llaves combinadas

Incluye 2 organizadores para llaves hexagonales

Incluye 4 organizadores para puntas

Estuche resistente de plástico inyectado, que mantiene las piezas organizadas

2 Broches metálicos para mayor seguridad



Cada pieza excede su norma

Código	Clave	Mayoreo	Medio Mayoreo	Público	NC
12894	JD-199MP	\$4,700	\$5,200	\$5,700	1

Caja 1 / Máster 2 / MM 00

Juegos de 172 piezas, std y mm TRUPER

1/4 3/8 1/2 Puntas convexas

Acero Cr-V Dados y extensiones fabricados en acero al cromo vanadio

CONTENIDO:

- | | |
|--|---|
| <p>JD-172P</p> <ul style="list-style-type: none"> 37 Dados, 6 pts. 21 Dados largos, 6 pts. 3 Dados para bujías 7 Llaves hexagonales 3 Matracas 5 Extensiones 3 Nudos universales 2 Barras corredizas 43 Dados con punta 44 Puntas 3 Adaptadores 1 Adaptador 3 vías 1 Desarmador para dados | <p>JD-172M</p> <ul style="list-style-type: none"> 40 Dados, 6 pts. 18 Dados largos, 6 pts. |
|--|---|

Estuche resistente de plástico inyectado, que mantiene las piezas organizadas

2 Broches metálicos para mayor seguridad



Cada pieza excede su norma

Código	Clave	Medida	Mayoreo	Medio Mayoreo	Público	NC
102412	JD-172P	std	\$5,650	\$6,250	\$6,850	1
102411	JD-172M	mm	\$5,650	\$6,250	\$6,850	1

Caja 1 / Máster 2 / MM 00

Juego profesional de puntas y dados con punta, 150 piezas TRUPER

1/2 3/8 Puntas convexas

CONTENIDO:

- 80 Puntas
- 14 Puntas bristol
- 22 Puntas ribe
- 18 Puntas ribe con seguro
- 2 Adaptadores
- 14 Dados con punta

Estuche resistente de plástico inyectado, que mantiene las piezas organizadas

2 Broches metálicos para mayor seguridad



Cada pieza excede su norma

Código	Clave	Mayoreo	Medio Mayoreo	Público	NC
102520	PUN-150	\$4,250	\$4,650	\$5,150	2

Caja 1 / Máster 2 / MM 00

Juego de 119 piezas, mixto TRUPER

1/4 3/8 Puntas convexas

Acero Cr-V Dados, extensiones y llaves combinadas fabricados en acero al cromo vanadio

CONTENIDO:

- 37 Dados, 6 pts.
- 2 Dados largos para bujías
- 40 Puntas
- 1 Nudo universal
- 2 Extensiones
- 1 Matraca
- 2 Adaptadores
- 1 Desarmador para dados
- 16 Llaves hexagonales
- 14 Llaves combinadas
- 3 Pinzas

Estuche resistente de plástico inyectado, que mantiene las piezas organizadas

Incluye 5 organizadores para puntas



La foto de este producto no está a escala

Código	Clave	Mayoreo	Medio Mayoreo	Público	NC
17090	SET-124	\$1,815	\$1,995	\$2,195	1

Caja 1 / Máster 3 / MM 0

Juegos de 23 piezas, std y mm TRUPER

3/4 Puntas convexas

Acero Cr-V Dados y extensiones fabricados en acero al cromo vanadio

CONTENIDO:
17 Dados cortos, 12 pts.
1 Matraca
2 Extensiones
1 Nudo universal
1 Mango en "L"
1 Mango articulado



GARANTÍA DE POR VIDA INCONDICIONAL

Estuche robusto y resistente de plástico inyectado con espuma, que protege y mantiene las piezas organizadas

Nueva Imagen
Disponible a partir del 2o. trimestre 2025

Cada pieza excede su norma

Código	Clave	Medida	Mayoreo	1/2 Mayoreo	Público	NC
13970	JD-3/4X24P	std	\$8,150	\$8,950	\$9,950	1
13874	JD-3/4X24M	mm	\$8,150	\$8,950	\$9,950	1

Caja 1 / Máster 2 / **MM 00**

Juego de 36 piezas, mm TRUPER

1/2 Puntas convexas

Acero Cr-V Dados y extensiones fabricados en acero al cromo vanadio

CONTENIDO:
18 Dados cortos, 6 pts.
10 Dados largos, 6 pts.
2 Dados para bujías
1 Matraca
2 Extensiones
1 Nudo universal
1 Barra corrediza
1 Mango articulado



GARANTÍA DE POR VIDA INCONDICIONAL

Estuche resistente de plástico inyectado, que mantiene las piezas organizadas

2 Broches metálicos para mayor seguridad

Nueva Imagen
Disponible a partir del 2o. trimestre 2025

Cada pieza excede su norma

Código	Clave	Mayoreo	1/2 Mayoreo	Público	NC
102249	JD-1/2X36M	\$2,750	\$3,050	\$3,350	1

Caja 1 / Máster 4 / **MM 00**

Juego de 53 piezas, mixto TRUPER

3/8 Puntas convexas

Acero Cr-V Dados y extensiones fabricados en acero al cromo vanadio

CONTENIDO:
24 Dados cortos, 6 pts.
24 Dados largos, 6 pts.
1 Matraca
3 Extensiones
1 Nudo universal



GARANTÍA DE POR VIDA INCONDICIONAL

Estuche resistente de plástico inyectado, que mantiene las piezas organizadas

2 Broches metálicos para mayor seguridad

Nueva Imagen
Disponible a partir del 4to. trimestre 2025

Cada pieza excede su norma

Código	Clave	Mayoreo	1/2 Mayoreo	Público	NC
15689	JD-3/8X53M	\$2,315	\$2,550	\$2,795	1

Caja 1 / Máster 4 / **MM 00**

Juego de 56 piezas, mixto TRUPER

1/2 Puntas convexas

Acero Cr-V Dados y extensiones fabricados en acero al cromo vanadio

CONTENIDO:
25 Dados cortos, 6 pts.
25 Dados largos, 6 pts.
1 Matraca
3 Extensiones
1 Nudo universal
1 Mango articulado



GARANTÍA DE POR VIDA INCONDICIONAL

Estuche resistente de plástico inyectado, que mantiene las piezas organizadas

2 Broches metálicos para mayor seguridad

Nueva Imagen
Disponible a partir del 2o. trimestre 2025

Cada pieza excede su norma

Código	Clave	Mayoreo	1/2 Mayoreo	Público	NC
102261	JD-1/2X56MP	\$3,600	\$3,995	\$4,395	1

Caja 1 / Máster 2 / **MM 00**

Juego de 31 piezas, std TRUPER

1/2 Puntas convexas

Acero Cr-V Dados y extensiones fabricados en acero al cromo vanadio

CONTENIDO:
16 Dados cortos, 6 pts.
7 Dados largos, 6 pts.
2 Dados para bujías
1 Matraca
2 Extensiones
1 Nudo universal
1 Barra corrediza
1 Mango articulado

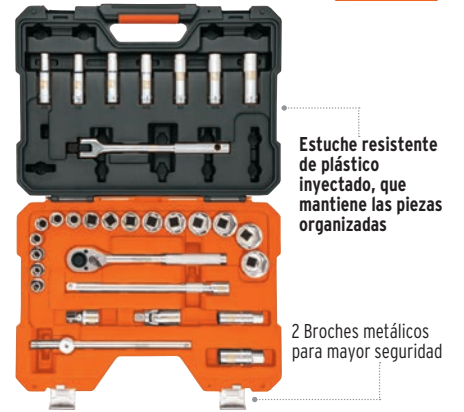

GARANTÍA DE POR VIDA INCONDICIONAL

Estuche resistente de plástico inyectado, que mantiene las piezas organizadas

2 Broches metálicos para mayor seguridad

Nueva Imagen
Disponible a partir del 2o. trimestre 2025

Cada pieza excede su norma

Código	Clave	Mayoreo	1/2 Mayoreo	Público	NC
102260	JD-1/2X31P	\$2,650	\$2,905	\$3,195	1

Caja 1 / Máster 4 / **MM 00**

Juego de 44 piezas, mixto TRUPER

3/8 Puntas convexas

Acero Cr-V Dados y extensiones fabricados en acero al cromo vanadio

CONTENIDO:
20 Dados cortos, 6 pts.
20 Dados largos, 6 pts.
1 Matraca
2 Extensiones
1 Nudo universal



GARANTÍA DE POR VIDA INCONDICIONAL

Estuche resistente de plástico inyectado, que mantiene las piezas organizadas

2 Broches metálicos para mayor seguridad

Nueva Imagen
Disponible a partir del 4to. trimestre 2025

Cada pieza excede su norma

Código	Clave	Mayoreo	1/2 Mayoreo	Público	NC
102410	JD-3/8X45MP	\$1,925	\$2,115	\$2,325	1

Caja 1 / Máster 2 / **MM 00**

Juego de 83 piezas, mixto TRUPER

1/2 Puntas convexas

Acero Cr-V Dados y extensiones fabricados en acero al cromo vanadio

CONTENIDO:

- 39 Dados cortos, 6 pts.
- 39 Dados largos, 6 pts.
- 1 Matraca
- 2 Extensiones
- 1 Nudo universal
- 1 Mango articulado



Estuche resistente de plástico inyectado, que mantiene las piezas organizadas

2 Broches metálicos para mayor seguridad



Matraca de mango plano con 72 dientes, que permite apretar o aflojar con un movimiento mínimo en áreas estrechas

Cada pieza excede su norma

GARANTÍA DE POR VIDA INCONDICIONAL



Código	Clave	Mayoreo	Medio May.	Público	NC
102390	JD-1/2X83MP	\$8,150	\$8,950	\$9,950	1

Caja 1 / **MM 00**

Juego de 73 piezas, mixto TRUPER

3/8 Puntas convexas

Acero Cr-V Dados y extensiones fabricados en acero al cromo vanadio

CONTENIDO:

- 34 Dados cortos, 6 pts.
- 34 Dados largos, 6 pts.
- 1 Matraca
- 2 Extensiones
- 1 Nudo universal
- 1 Mango articulado



Estuche resistente de plástico inyectado, que mantiene las piezas organizadas

2 Broches metálicos para mayor seguridad



Matraca de mango plano con 72 dientes, que permite apretar o aflojar con un movimiento mínimo en áreas estrechas

Cada pieza excede su norma

GARANTÍA DE POR VIDA INCONDICIONAL



Código	Clave	Mayoreo	Medio May.	Público	NC
102389	JD-3/8X73MP	\$4,500	\$4,950	\$5,450	1

Caja 1 / Máster 2 / **MM 00**

Juego de 54 piezas, mixto TRUPER

1/4 Puntas convexas

Acero Cr-V Dados y extensiones fabricados en acero al cromo vanadio

CONTENIDO:

- 24 Dados cortos, 6 pts.
- 24 Dados largos, 6 pts.
- 1 Matraca
- 2 Extensiones
- 1 Nudo universal
- 1 Adaptador para dados



Broche metálico para mayor seguridad



Estuche resistente de plástico inyectado, que mantiene las piezas organizadas



Matraca de mango plano con 72 dientes, que permite apretar o aflojar con un movimiento mínimo en áreas estrechas

Cada pieza excede su norma

GARANTÍA DE POR VIDA INCONDICIONAL

Código	Clave	Mayoreo	Med. May.	Público	NC
102388	JD-1/4X54MP	\$2,095	\$2,295	\$2,550	1

Caja 1 / Máster 2 / **MM 00**

Juego de 135 piezas, mixto TRUPER

1/4 3/8 1/2 Puntas convexas

Acero Cr-V Dados y extensiones fabricados en acero al cromo vanadio

CONTENIDO:

- 74 Dados cortos, 6 pts. y 12 pts.
- 22 Dados largos, 6 pts.
- 2 Dados para bujías
- 16 Dados con punta
- 6 Extensiones
- 2 Matracas
- 2 Discos giratorios
- 1 Adaptador
- 1 Desarmador para dados
- 3 Llaves hexagonales
- 2 Nudos universales
- 1 Mango articulado
- 2 Barras corredizas
- 1 Cruzeta



Estuche metálico con espuma, que protege y mantiene organizadas las herramientas



Cada pieza excede su norma

GARANTÍA DE POR VIDA INCONDICIONAL

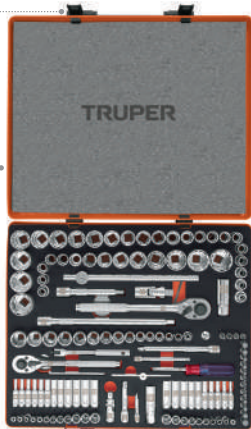

Código	Clave	Mayoreo	Medio May.	Público	NC
13975	JD-135MP	\$5,450	\$5,950	\$6,550	1

Caja 1 / Máster 2 / **MM 00**

Juego de 103 piezas, mixto TRUPER

1/4 3/8 1/2 Puntas convexas

Acero Cr-V Dados y extensiones fabricados en acero al cromo vanadio

CONTENIDO:

- 61 Dados cortos, 6 pts. y 12 pts.
- 2 Dados para bujías
- 26 Dados con punta
- 6 Extensiones
- 3 Matracas
- 2 Adaptadores
- 1 Desarmador para dados
- 2 Nudos universales



Estuche metálico con espuma, que protege y mantiene organizadas las herramientas



Cada pieza excede su norma

Broches con cierre automático



GARANTÍA DE POR VIDA INCONDICIONAL

Código	Clave	Mayoreo	Medio May.	Público	NC
12893	JD-103MP	\$4,650	\$5,150	\$5,650	1

Caja 1 / Máster 2 / **MM 00**

Juego de 42 piezas, puntas de 30 y 75 mm TRUPER

3/8 1/2 Puntas convexas

Acero Cr-V Puntas fabricadas en acero al cromo vanadio

CONTENIDO:

- 20 Puntas cortas, 30 mm
- 20 Puntas largas, 75 mm
- 2 Adaptadores



Estuche metálico con espuma, que protege y mantiene organizadas las herramientas



Cada pieza excede su norma

Broches con cierre automático



La foto de este producto no está a escala

GARANTÍA DE POR VIDA INCONDICIONAL

Código	Clave	Mayoreo	Medio May.	Público	NC
17809	PUN-42X	\$1,265	\$1,385	\$1,525	2

Caja 1 / Máster 8 / **MM 00**

Juego de 64 piezas, mixto TRUPER

1/2 Puntas convexas

Acero Cr-V Dados y extensiones fabricados en acero al cromo vanadio

CONTENIDO:

- 28 Dados cortos, 12 pts.
- 12 Dados largos, 6 pts.
- 1 Dado para bujías
- 18 Dados con punta
- 2 Extensiones
- 1 Matraca
- 1 Mango articulado
- 1 Nudo universal



Estuche metálico con espuma, que protege y mantiene organizadas las herramientas



Cada pieza excede su norma

Broches con cierre automático



GARANTÍA DE POR VIDA INCONDICIONAL

Código	Clave	Mayoreo	Medio May.	Público	NC
12892	JD-1/2X64MP	\$4,250	\$4,650	\$5,150	1

Caja 1 / Máster 2 / **MM 00**

Juego de 42 piezas, mixto TRUPER

1/2 Puntas convexas
 Acero Cr-V Dados y extensiones fabricados en acero al cromo vanadio

GARANTÍA DE POR VIDA INCONDICIONAL



CONTENIDO:
 36 Dados, 12 pts.
 1 Dado para bujías
 2 Extensiones
 1 Matraca
 1 Mango articulado
 1 Barra corrediza



Estuche metálico con espuma, que protege y mantiene organizadas las herramientas



Cada pieza excede su norma

Código	Clave	Mayoreo	Medio May.	Público	NC
13940	JD-1/2X42MP	\$3,250	\$3,550	\$3,950	1

Caja 1 / Máster 4 / **MM 00**

Juego de 25 piezas, mixto TRUPER

1/2 Puntas convexas
 Acero Cr-V Dados y extensiones fabricados en acero al cromo vanadio

GARANTÍA DE POR VIDA INCONDICIONAL



CONTENIDO:
 10 Dados, 12 pts.
 8 Dados, 6 pts.
 2 Dados para bujías
 2 Extensiones
 1 Matraca
 1 Mango articulado
 1 Nudo universal



Estuche metálico con espuma, que protege y mantiene organizadas las herramientas



Cada pieza excede su norma

Código	Clave	Mayoreo	Medio May.	Público	NC
13938	JD-1/2X26MP	\$2,050	\$2,250	\$2,450	1

Caja 1 / Máster 4 / **MM 00**

Juegos de 18 piezas, std y mm TRUPER

1/2 Puntas convexas
 Acero Cr-V Dados y extensiones fabricados en acero al cromo vanadio

GARANTÍA DE POR VIDA INCONDICIONAL



CONTENIDO:
 11 Dados, 12 pts.
 11 Dados, 6 pts.
 2 Dados para bujías
 2 Extensiones
 1 Matraca
 1 Mango articulado
 1 Nudo universal



Estuche metálico con espuma, que protege y mantiene organizadas las herramientas

Cada pieza excede su norma

Código	Clave	Medida	Mayoreo	Med. May.	Público	NC
13934	JD-1/2X19P	std	\$1,850	\$2,050	\$2,250	1
13936	JD-1/2X19M	mm	\$1,850	\$2,050	\$2,250	1

Caja 1 / Máster 5 / **MM 00**

Juego de 36 piezas, mixto TRUPER

3/8 Puntas convexas
 Acero Cr-V Dados y extensiones fabricados en acero al cromo vanadio

GARANTÍA DE POR VIDA INCONDICIONAL



CONTENIDO:
 30 Dados, 12 pts.
 2 Extensiones
 1 Matraca
 1 Mango articulado
 1 Nudo universal
 1 Barra corrediza



Estuche metálico con espuma, que protege y mantiene organizadas las herramientas



Cada pieza excede su norma

Código	Clave	Mayoreo	Medio Mayoreo	Público	NC
13955	JD-3/8X36MP	\$1,785	\$1,950	\$2,150	1

Caja 1 / Máster 8 / **MM 00**

Juego de 25 piezas, mixto TRUPER

3/8 Puntas convexas
 Acero Cr-V Dados y extensiones fabricados en acero al cromo vanadio

GARANTÍA DE POR VIDA INCONDICIONAL



CONTENIDO:
 18 Dados, 12 pts.
 2 Dados para bujías
 2 Extensiones
 1 Matraca
 1 Mango articulado
 1 Nudo universal



Estuche metálico con espuma, que protege y mantiene organizadas las herramientas



Cada pieza excede su norma

Código	Clave	Mayoreo	Medio Mayoreo	Público	NC
13954	JD-3/8X26MP	\$1,450	\$1,595	\$1,750	1

Caja 2 / Máster 10 / **MM 00**

Juegos de 45 piezas, std y mm TRUPER

1/4 Puntas convexas
 Acero Cr-V Dados y extensiones fabricados en acero al cromo vanadio

GARANTÍA DE POR VIDA INCONDICIONAL

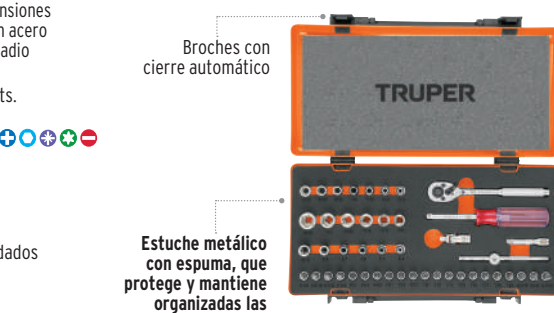

CONTENIDO:
 13 Dados cortos, 6 pts.
 6 Dados torx
 21 dados con punta
 1 Nudo universal
 1 Barra corrediza
 1 Extensión
 1 Matraca
 1 Desarmador para dados



Estuche metálico con espuma, que protege y mantiene organizadas las herramientas

Cada pieza excede su norma

Código	Clave	Medida	Mayoreo	Medio Mayoreo	Público	NC
18235	JD-1/4X45P	std	\$1,435	\$1,575	\$1,735	1
13939	JD-1/4X45M	mm	\$1,435	\$1,575	\$1,735	1

Caja 2 / Máster 10 / **MM 00**

Juegos de 20 piezas, std y mm TRUPER

1/4 Puntas convexas
 Acero Cr-V Dados y extensiones fabricados en acero al cromo vanadio

GARANTÍA DE POR VIDA INCONDICIONAL

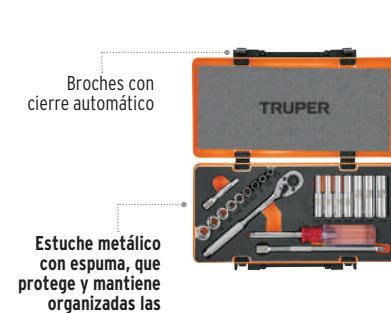

CONTENIDO:
 9 Dados cortos, 6 pts.
 7 Dados largos, 6 pts.
 2 Extensiones
 1 Matraca
 1 Desarmador para dados



Estuche metálico con espuma, que protege y mantiene organizadas las herramientas

Cada pieza excede su norma

Código	Clave	Medida	Mayoreo	Medio Mayoreo	Público	NC
13980	JD-1/4X21P	std	\$879	\$965	\$1,065	1
13981	JD-1/4X21M	mm	\$879	\$965	\$1,065	1

Caja 2 / Máster 20 / **MM 00**

Juego de 133 piezas PRETUL



- CONTENIDO:**
 28 Dados, 6 pts. ■ ■
 1 Dado para puntas
 60 Puntas + + + + + +
 1 Extensión ■
 1 Matraca ■
 1 Adaptador
 1 Desarmador
 6 Desarmadores para joyero + -
 1 Disco giratorio ■
 22 Llaves hexagonales
 5 Llaves combinadas
 1 Pinza de electricista
 1 Pinza de punta y corte
 1 Martillo uña curva
 1 Flexómetro 3 m
 1 Cutter
 1 Juego de piezas de fijación

Estuche de plástico, que mantiene las piezas organizadas



Flexómetro de 3 m PRO-3MEB cumple la norma: NOM-046-SCFI



Código	Clave	Mayoreo	Medio Mayoreo	Público	NC
24223	SET-133	\$745	\$815	\$895	1

Caja 2 / Máster 4 / MM 0

Juego de 109 piezas PRETUL



- CONTENIDO:**
 30 Dados, 6 pts. ■ ■
 3 Dados para puntas
 33 Puntas + + + + + +
 1 Extensión ■
 1 Matraca ■
 1 Adaptador
 1 Desarmador
 1 Disco giratorio ■
 22 Llaves hexagonales
 1 Pinza de punta y corte
 6 Desarmadores para joyero + -
 1 Martillo uña curva
 1 Flexómetro 3 m
 1 Llave ajustable
 5 Llaves combinadas
 1 Juego de piezas de fijación

Estuche de plástico inyectado, que mantiene las piezas organizadas



Flexómetro de 3 m PRO-3MEB cumple la norma: NOM-046-SCFI



Código	Clave	Mayoreo	Medio Mayoreo	Público	NC
27168	SET-109	\$685	\$755	\$825	1

Caja 2 / Máster 4 / MM 0

Juego de 104 piezas PRETUL



- CONTENIDO:**
 30 Dados, 6 pts. ■ ■
 3 Dados para puntas
 33 Puntas + + + + + +
 1 Extensión ■
 1 Matraca ■
 1 Adaptador
 1 Desarmador
 1 Disco giratorio ■
 22 Llaves hexagonales
 1 Pinza de punta y corte
 6 Desarmadores para joyero + -
 1 Martillo uña curva
 1 Flexómetro 3 m
 1 Llave ajustable
 1 Juego de piezas de fijación

Estuche de plástico inyectado, que mantiene las piezas organizadas



Flexómetro de 3 m PRO-3MEB cumple la norma: NOM-046-SCFI



Código	Clave	Mayoreo	Medio May.	Público	NC
27169	SET-104	\$545	\$595	\$655	1

Caja 2 / Máster 4 / MM 0

Juego de 42 piezas, Comfort Grip PRETUL



- CONTENIDO:**
 9 Dados, 6 pts.
 9 Puntas + + +
 1 Adaptador para dados
 1 Desarmador multipuntas
 12 Llaves hexagonales
 1 Llave ajustable
 1 Pinza de chofer
 1 Pinza de punta y corte
 2 Desarmadores para joyero + -
 1 Martillo uña curva
 1 Nivel
 1 Flexómetro 3 m
 1 Navaja
 1 Tijera

Estuche de plástico inyectado, que mantiene las piezas organizadas

Incluye organizador para puntas



Flexómetro de 3 m PRO-3MEB cumple la norma: NOM-046-SCFI



Código	Clave	Mayoreo	Medio Mayoreo	Público	NC
22101	SET-42	\$545	\$595	\$655	1

Caja 2 / Máster 8 / MM 0

Juego de 70 piezas PRETUL



- CONTENIDO:**
 26 Dados, 6 pts. ■ ■
 1 Dado para bujías
 19 Puntas + + + + + +
 1 Extensión ■
 1 Matraca ■
 1 Disco giratorio ■
 1 Adaptador
 1 Adaptador para dados
 1 Desarmador Comfort Grip ■
 8 Llaves hexagonales
 10 Llaves combinadas

Estuche de plástico inyectado, que mantiene las piezas organizadas

Desarmador con mango Comfort grip

Incluye 2 portapuntas



Flexómetro de 3 m PRO-3MEB cumple la norma: NOM-046-SCFI



Código	Clave	Mayoreo	Medio May.	Público	NC
22981	SET-73	\$455	\$495	\$555	1

Caja 3 / Máster 6 / MM 0

Juego de 66 piezas PRETUL



- CONTENIDO:**
 14 Dados, 6 pts. ■ ■
 20 Puntas + + + + + +
 1 Matraca ■
 1 Adaptador
 1 Desarmador
 24 Llaves hexagonales
 4 Llaves combinadas
 1 Pinza de electricista

Incluye 2 organizadores para llaves hexagonales

Incluye 2 organizadores para puntas

Estuche de plástico inyectado, que mantiene las piezas organizadas



Nueva imagen

Flexómetro de 3 m PRO-3MEB cumple la norma: NOM-046-SCFI



Código	Clave	Mayoreo	Medio May.	Público	NC
22985	SET-70	\$375	\$415	\$455	1

Caja 3 / Máster 12 / MM 0

Juego de 51 piezas PRETUL

1/4 3/8 1/2

- CONTENIDO:**
 35 Dados, 6 pts. ■■■
 3 Dados, 8 pts. ■■■
 1 Dado para bujías ■
 5 Puntas + -
 1 Extensión ■
 2 Matracas ■■
 1 Adaptador
 1 Desarmador para dados
 1 Disco giratorio ■
 1 Adaptador para puntas



Estuche de plástico inyectado, que mantiene las piezas organizadas



La foto de este producto no está a escala

Código	Clave	Mayorero	Medio Mayorero	Público	NC
24219	SET-51	\$289	\$319	\$355	1

Caja 3 / Máster 12 / MM 0

Juego de 59 piezas PRETUL

1/4 3/8

- CONTENIDO:**
 26 Puntas + -
 1 Extensión ■
 27 Dados, 6 pts. ■■■
 1 Matraca ■
 1 Adaptador
 1 Desarmador para dados
 1 Disco giratorio ■
 1 Adaptador para puntas



Estuche de plástico inyectado, que mantiene las piezas organizadas



Código	Clave	Mayorero	Medio Mayorero	Público	NC
26090	JUDA-60P	\$215	\$235	\$259	1

Caja 3 / Máster 12 / MM 0

Juego de 39 piezas PRETUL

1/4 3/8

- CONTENIDO:**
 30 Dados, 6 pts. ■■■
 3 Dados, 8 pts. ■■■
 1 Dado para bujías ■
 1 Extensión ■
 1 Matraca ■
 1 Adaptador
 1 Desarmador para dados
 1 Disco giratorio ■



Estuche de plástico inyectado, que mantiene las piezas organizadas



Código	Clave	Mayorero	Medio Mayorero	Público	NC
24220	SET-39	\$159	\$175	\$195	1

Caja 3 / Máster 12 / MM 0

Juego de 71 piezas PRETUL

1/4 3/8

- CONTENIDO:**
 32 Dados, 6 pts. ■■■
 19 Puntas + -
 1 Extensión ■
 1 Matraca ■
 1 Adaptador
 1 Adaptador para dados
 1 Desarmador
 3 Desarmadores planos para joyero
 10 Llaves combinadas
 1 Juego de piezas de fijación



Estuche de plástico inyectado, que mantiene las piezas organizadas

Incluye 2 portapuntas



La foto de este producto no está a escala

Código	Clave	Mayorero	Medio May.	Público	NC
22980	SET-100	\$515	\$565	\$615	1

Caja 2 / Máster 6 / MM 0

Juego de 130 piezas PRETUL

1/4

- CONTENIDO:**
 13 Dados, 6 pts.
 1 Extensión ■
 104 Puntas + -
 1 Matraca

- 1 Desarmador para dados
 1 Adaptador para puntas
 7 Llaves hexagonales
 1 Barra corrediza
 1 Llave "Y"



Incluye 10 organizadores para puntas

Estuche de plástico inyectado, que mantiene las piezas organizadas



La foto de este producto no está a escala

Código	Clave	Mayorero	Medio Mayorero	Público	NC
26091	SET-130	\$345	\$375	\$415	1

Caja 3 / Máster 12 / MM 0

Juego de 83 piezas PRETUL

1/4 3/8

- CONTENIDO:**
 38 Dados, 6 pts. ■ ■ ■
 3 Dados, 8 pts. ■ ■ ■
 1 Dado para bujías ■
 19 Puntas ⊕ ⊖ ⊕ ⊖ ⊕ ⊖
 1 Extensión ■
 1 Extensión para puntas ■
 1 Matraca ■
 1 Adaptador ■
 1 Adaptador para matraca ■
 1 Desarmador tipo matraca ■
 16 Llaves hexagonales ■

std mm

2 Organizadores para llaves hexagonales



1 AÑO DE GARANTÍA

Estuche de tela
Mango Comfort Grip

Desarmador con sistema de matraca, resistencia de 11 lb-ft de torque



Código	Clave	Mayoreo	Medio Mayoreo	Público	NC
22984	SET-85	\$455	\$495	\$555	1

Caja 3 / Máster 12 / MM 0

Juego de 81 piezas PRETUL

1/4

- CONTENIDO:**
 20 Dados, 6 pts. ■ ■ ■
 59 Puntas ⊕ ⊖ ⊕ ⊖ ⊕ ⊖
 1 Adaptador ■
 1 Desarmador tipo matraca ■

std mm

Estuche plástico
Mango Comfort Grip



1 AÑO DE GARANTÍA

Desarmador con sistema de matraca, resistencia de 11 lb-ft de torque

Código	Clave	Mayoreo	Medio Mayoreo	Público	NC
23972	JUDA-81P	\$205	\$225	\$245	1

Caja 2 / Máster 12 / MM 0

Juego de matraca mango Comfort Grip y dados, 39 piezas PRETUL

1/4 3/8

- CONTENIDO:**
 32 Dados, 6 pts. ■ ■ ■
 3 Dados, 8 pts. ■ ■ ■
 1 Extensión ■
 1 Matraca ■
 1 Adaptador ■
 1 Disco giratorio ■

std mm

Mango Comfort Grip



1 AÑO DE GARANTÍA

Código	Clave	Mayoreo	Medio Mayoreo	Público	NC
23969	JUDA-38P	\$215	\$235	\$259	1

Caja 2 / Máster 12 / MM 0

Juego de desarmador tipo matraca mango Comfort Grip, dados y puntas, 39 piezas PRETUL

1/4

- CONTENIDO:**
 14 Dados, 6 pts. ■ ■ ■
 23 Puntas ⊕ ⊖ ⊕ ⊖ ⊕ ⊖
 1 Adaptador ■
 1 Desarmador tipo matraca ■

mm

Incluye 4 organizadores para puntas
Mango Comfort Grip



1 AÑO DE GARANTÍA

Desarmador con sistema de matraca, resistencia de 11 lb-ft de torque

Código	Clave	Mayoreo	Medio May.	Público	NC
23971	JUDA-39P	\$135	\$145	\$159	1

Caja 2 / Máster 12 / MM 0

Juego de 25 piezas PRETUL

1/4 3/8

- CONTENIDO:**
 19 Dados, 6 pts. ■ ■ ■
 1 Dado para bujías ■
 1 Extensión ■
 1 Matraca ■
 1 Adaptador ■
 1 Desarmador para dados ■
 1 Disco giratorio ■

std mm

Incluye 4 organizadores para dados



1 AÑO DE GARANTÍA

Código	Clave	Mayoreo	Medio Mayoreo	Público	NC
23974	JUDA-29P	\$169	\$189	\$205	1

Caja 4 / Máster 24 / MM 0

Juego de 21 piezas PRETUL

1/4 3/8

- CONTENIDO:**
 16 Dados, 6 pts. ■ ■ ■
 1 Extensión ■
 1 Matraca ■
 1 Adaptador ■
 1 Desarmador para dados ■
 1 Disco giratorio ■

std mm

Incluye 4 organizadores para dados



1 AÑO DE GARANTÍA

Código	Clave	Mayoreo	Medio May.	Público	NC
21162	JUDA-25P	\$155	\$169	\$185	1

Caja 4 / Máster 24 / MM 0

Juegos de 16 piezas, std y mm PRETUL

1/2

CONTENIDO:
13 Dados, 6 pts.
1 Extensión
1 Matraca
1 Mango articulado

1 AÑO DE GARANTÍA
1 AÑO DE GARANTÍA



Cada pieza cumple su norma

Código	Clave	Medida	May.	Med. May.	Púb.	NC
21172	JD-1/2X17SAE-P	std	\$655	\$715	\$785	1
21174	JD-1/2X17MM-P	mm	\$635	\$695	\$765	1

Caja 2 / Máster 6 / MM 0

Juegos de 21 piezas, std y mm PRETUL

3/8

CONTENIDO:
9 Dados cortos, 6 pts.
8 Dados largos, 6 pts.
2 Extensiones
1 Matraca
1 Disco giratorio

1 AÑO DE GARANTÍA
1 AÑO DE GARANTÍA



Cada pieza cumple su norma

Código	Clave	Medida	May.	Med. May.	Púb.	NC
21187	JD-3/8X21SAE-P	std	\$415	\$455	\$495	1
21191	JD-3/8X21MM-P	mm	\$375	\$415	\$455	1

Caja 2 / Máster 10 / MM 0

Juegos de 22 piezas, std y mm PRETUL

1/4

CONTENIDO:
9 Dados cortos, 6 pts.
7 Dados largos, 6 pts.
1 Nudo universal
2 Extensiones
1 Matraca
1 Disco giratorio
1 Desarmador para dados

1 AÑO DE GARANTÍA
1 AÑO DE GARANTÍA



Cada pieza cumple su norma

Código	Clave	Medida	May.	Med. May.	Púb.	NC
23981	JD-1/4X22SAE-P	std	\$249	\$275	\$299	1
23980	JD-1/4X22MM-P	mm	\$249	\$275	\$299	1

Caja 2 / Máster 12 / MM 0

Juego de herramientas básicas, 6 piezas TRUPER

CONTENIDO:
1 Desarmador de cruz
1 Desarmador plano
1 Pinza de chofer
1 Martillo de uña curva
1 Flexómetro 5 m
1 Cutter profesional

Hexágono en la barra que maximiza el torque con llave
Marcado y código de color para fácil identificación de medida y punta



Flexómetro de 5 m cumple la norma: NOM-046-SCFI

Código:	14651	
Clave:	JGO-CAS6X	
Mayoreo:	\$475	NC 1
Medio May.:	\$525	
Público:	\$575	
Caja / Máster:	2 / 12 / MM 0	

Juego de herramientas básicas, 6 piezas PRETUL

CONTENIDO:
1 Desarmador de cruz
1 Desarmador plano
1 Pinza de chofer
1 Martillo de uña curva
1 Flexómetro 3 m
1 Cutter profesional



Flexómetro de 3 m cumple la norma: NOM-046-SCFI

Código:	22972	
Clave:	JGO-CAS6	
Mayoreo:	\$235	NC 1
Medio May.:	\$259	
Público:	\$285	
Caja / Máster:	4 / 12 / MM 0	

Juego de herramientas básicas para dama, 8 piezas PRETUL

CONTENIDO:
1 Desarmador de cruz
1 Desarmador plano
1 Pinza de chofer
1 Martillo de uña curva
1 Flexómetro 3 m
1 Minipinza de punta y corte
1 Tijera
1 Llave ajustable



Flexómetro de 3 m cumple la norma: NOM-046-SCFI

Código:	21251	
Clave:	SET-MA8	
Mayoreo:	\$435	NC 1
Medio May.:	\$475	
Público:	\$525	
Caja / Máster:	1 / 8 / MM 0	

L • Lápices para carpintero y crayón industrial

Blíster con 2 lápices bicolor gruesos para carpintero TRUPER

-Para marcar sobre madera y tablaroca
-Precio por blíster con 2 piezas



Código	Clave	Largo	May.	Ref. Precio Unit. May.	Med. May.	Púb.	NC
101685*	LAP-18B*	18 cm (7")	\$30	(\$15)	\$34	\$37	4

Caja 12 / Máster 288 / **MM 00**

Blíster con 2 lápices para carpintero TRUPER

-Para marcar sobre madera y tablaroca
-Precio por blíster con 2 piezas



Código	Clave	Largo	May.	Ref. Precio Unit. May.	Med. May.	Púb.	NC
101686	LAP-18	18 cm (7")	\$21	(\$10.50)	\$23	\$25	4

Caja 12 / Máster 288 / **MM 00**

Blíster con 2 crayones industriales rojos TRUPER

-Para marcar sobre madera, metal, vidrio, acrílico y superficies rugosas
-Precio por blíster con 2 piezas



Código	Clave	Largo	May.	Ref. Precio Unit. May.	Med. May.	Púb.	NC
101687	CRA-11R	12 cm (4 3/4")	\$25	(\$12.50)	\$28	\$30	4

Caja 10 / Máster 60 / **MM 00**



Lijas

- Alta remoción con menor esfuerzo
- Respaldo de larga duración
- Hoja de 9" x 11" (23 x 28 cm)



Opciones de corte en hojas

1/2



Lijadoras de 1/2

1/4



LIJOR-1/4A3
LIOR-1/4N2

1/3



LIOR-1/3P4



POLI-9

Exhibidor para lijas
Ver en página 618 >>



Lijas de agua **TRUPER**

- Carburo de silicio
- Lijado en húmedo que evita el tapado prematuro
- Acabado homogéneo



Respaldo flexible de papel impermeable



Código	Clave	Grano	Mayoreo	Medio Mayoreo	Público	NC
11646	LIAG-60	60	\$17	\$18.50	\$20	3
11618*	LIAG-80	80	\$12	\$13	\$14	3
11619*	LIAG-100	100	\$10.50	\$11.50	\$12.50	3
11620*	LIAG-120	120	\$10	\$11	\$12	3
11621*	LIAG-150	150	\$9	\$10	\$11	3
11622*	LIAG-180	180	\$9	\$10	\$11	3
11623*	LIAG-220	220	\$9	\$10	\$11	3
11624*	LIAG-240	240	\$9	\$10	\$11	3
11625*	LIAG-280	280	\$9	\$10	\$11	3
11626*	LIAG-320	320	\$9	\$10	\$11	3
11627	LIAG-360	360	\$9	\$10	\$11	3
11628*	LIAG-400	400	\$9	\$10	\$11	3
11629	LIAG-500	500	\$9	\$10	\$11	3
11630*	LIAG-600	600	\$9	\$10	\$11	3

Caja 25 / Máster 250 / **MM00**

Lijas de agua, microfinas **TRUPER**

- Carburo de silicio
- Lijado en húmedo que evita el tapado prematuro
- Excelente acabado



Respaldo flexible de papel impermeable

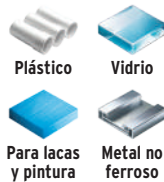
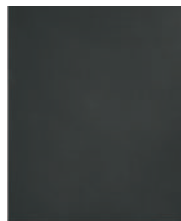

Código	Clave	Grano	Mayoreo	Medio Mayoreo	Público	NC
11632*	LIAG-1000	1,000	\$17	\$18.50	\$20	3
11634	LIAG-1200	1,200	\$17	\$18.50	\$20	3
11647	LIAG-1500	1,500	\$17	\$18.50	\$20	3
11648*	LIAG-2000	2,000	\$17	\$18.50	\$20	3

Caja 25 / Máster 250 / **MM00**

Lijadora manual, 9" **TRUPER**

- Ideal para acabados finos en paneles, techos y muros de yeso
- Para 1/3 de hoja



Código	Clave	Mayoreo	Medio Mayoreo	Público	NC
100436	POLI-9	\$179	\$199	\$219	3

Caja 4 / Máster 24 / **MM00**

Lijas de esmeril, negras **TRUPER**

- Óxido de aluminio
- Para eliminar corrosión y rebabas



Respaldo flexible de tela

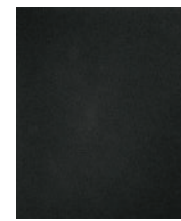

Metal ferroso y no ferroso

Código	Clave	Grano	Mayoreo	Medio Mayoreo	Público	NC
11600	LIME-36	36	\$20	\$22	\$24	3
11601	LIME-50	50	\$17	\$18.50	\$20	3
11602	LIME-80	80	\$15.50	\$17	\$19	3
11603	LIME-120	120	\$14.50	\$16	\$17.50	3

Caja 25 / Máster 250 / **MM00**

Lijas de esmeril, rojas **TRUPER**

- Óxido de aluminio
- Mayor flexibilidad, que facilita la remoción en cualquier superficie



Respaldo flexible de tela



Plástico Madera
Para lacas y pintura Metal ferroso y no ferroso

Código	Clave	Grano	Mayoreo	Medio Mayoreo	Público	NC
11640*	LIMER-36	36	\$23	\$26	\$28	3
11644	LIMER-40	40	\$22	\$24	\$27	3
11641	LIMER-50	50	\$21	\$23	\$25	3
11642*	LIMER-80	80	\$18	\$20	\$22	3
11645*	LIMER-100	100	\$17	\$18.50	\$20	3
11643*	LIMER-120	120	\$17	\$18.50	\$20	3

Caja 25 / Máster 250 / **MM00**

Lijas para madera, papel cabinet **TRUPER**

- Óxido de aluminio



Plástico Madera
Para lacas y pintura Metal no ferroso

Código	Clave	Grano	Mayoreo	Medio Mayoreo	Público	NC
11606	LIMA-36	36	\$12	\$13	\$14	3
11607	LIMA-40	40	\$10.50	\$11.50	\$12.50	3
11608	LIMA-50	50	\$8.50	\$9.50	\$10.50	3
11609	LIMA-60	60	\$8.50	\$9.50	\$10.50	3
11610	LIMA-80	80	\$7	\$7.90	\$8.50	3
11611	LIMA-100	100	\$6	\$6.50	\$7	3
11612	LIMA-120	120	\$6	\$6.50	\$7	3
11613	LIMA-150	150	\$6	\$6.50	\$7	3
11614	LIMA-180	180	\$6	\$6.50	\$7	3

Caja 25 / Máster 250 / **MM00**



Discos de lija con respaldo de fibra TRUPER

- Óxido de aluminio
- Diámetro interno: 7/8"
- Para desbaste de soldaduras y trabajo en metales
- Para uso con respaldo
- Compatibles también con lijadoras de otras marcas
- Precio por pieza en paquete de 5 piezas

Para esmeriladora angular

Aplicación y uso

Metal

DILF-450



DILF-450



DILF-750

Respaldos para discos de lija TRUPER

- Gran resistencia y flexibilidad
- Dan firmeza y garantizan el máximo rendimiento del disco de lija
- Compatibles también con lijadoras de otras marcas

Para esmeriladora angular

Con canales de enfriamiento para mayor rendimiento del disco

Código	Clave	Rosca	Cuerda	May.	1/2 May.	Púb.	NC
--------	-------	-------	--------	------	----------	------	----

Diámetro: 4 1/2" (11.5 cm) / Velocidad: 20,000 rpm

17273*	RES-DILI-4-1/2P	std	5/8-11-UNC	\$59	\$65	\$70	3
17275	RES-DILI-4-1/2M	mm	M14 x 2	\$59	\$65	\$70	3

Diámetro: 7" (18 cm) / Velocidad: 10,000 rpm

17274	RES-DILI-7P	std	5/8-11-UNC	\$97	\$107	\$117	3
17276	RES-DILI-7M	mm	M14 x 2	\$97	\$107	\$117	3



RES-DILI-4-1/2P



RES-DILI-7-M

Bandas de lija para madera TRUPER

- Óxido de aluminio
- Para desbaste, remoción y nivelado de superficies
- Compatibles también con lijadoras de otras marcas
- Precio por pieza en paquete de 5 piezas

Para lijadora de banda

Aplicaciones y usos



Plástico

Madera

Metal ferroso y no ferroso

Respaldo de tela

Código	Clave	Grano	May.	Ref. Precio x Paquete	1/2 May.	Púb.	NC
--------	-------	-------	------	-----------------------	----------	------	----

3" x 21" (8 x 53 cm)

15775	BALI-336M	36	\$30	(\$150)	\$34	\$37	4
15777	BALI-340M	40	\$30	(\$150)	\$34	\$37	4
15796	BALI-350M	50	\$30	(\$150)	\$34	\$37	4
15797	BALI-360M	60	\$30	(\$150)	\$34	\$37	4
15799	BALI-380M	80	\$30	(\$150)	\$34	\$37	4
15800	BALI-3100M	100	\$30	(\$150)	\$34	\$37	4
15819	BALI-3120M	120	\$30	(\$150)	\$34	\$37	4



BALI-360M



BALI-460M

Caja 5 / Máster 125 / MM 00

Lijas para plomero, en rollo TRUPER

- Óxido de aluminio
- Para limpieza, rayado de superficies y aplicación de adhesivos en trabajos de plomería

Aplicaciones y usos



Metal ferroso y no ferroso

Uso manual

Código	Clave	Grano	Largo	May.	1/2 May.	Púb.	NC
--------	-------	-------	-------	------	----------	------	----

Ancho 1" (25 mm)

11660	LIPL-100-1X45	100	45 m	\$279	\$309	\$339	3
11662	LIPL-120-1X45	120	45 m	\$279	\$309	\$339	3

Mínimo a surtir Mostradores 1 / Caja 3 / Máster 12 / MM 00



Ruedas flap TRUPER

- Óxido de aluminio
- Ideales para lugares de difícil acceso
- Gran flexibilidad
- Compatibles también con lijadoras de otras marcas

Para esmeril recto

Para taladro

Código	Clave	Grano	May.	1/2 May.	Púb.	NC
--------	-------	-------	------	----------	------	----

Diámetro: 1" (2.5 cm) / Velocidad: 28,000 rpm

13033	RUFLA-160	60	\$27	\$29	\$32	4
13034	RUFLA-180	80	\$27	\$29	\$32	4
13035	RUFLA-1120	120	\$27	\$29	\$32	4

Caja 6 / Máster 96 / MM 00

Diámetro: 2" (5 cm) / Velocidad: 23,000 rpm

13036	RUFLA-240	40	\$35	\$39	\$42	4
13037	RUFLA-260	60	\$35	\$39	\$42	4
13038	RUFLA-280	80	\$35	\$39	\$42	4
13039	RUFLA-2120	120	\$35	\$39	\$42	4

Caja 6 / Máster 72 / MM 00

Diámetro: 3" (7.5 cm) / Velocidad: 20,000 rpm

13040	RUFLA-340	40	\$49	\$55	\$59	4
13041	RUFLA-360	60	\$49	\$55	\$59	4
13042	RUFLA-380	80	\$49	\$55	\$59	4
13044	RUFLA-3120	120	\$49	\$55	\$59	4

Caja 3 / Máster 48 / MM 00



Zanco 1/4"

RUFLA-160

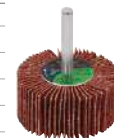

RUFLA-240

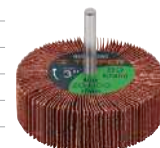

RUFLA-380



Clasificación de limas

Exhibidor para limas
Ver en página 618 >>



Limas triangulares para machete, con mango, en caja TRUPER



Limas triangulares 34 dpp, con mango de polipropileno



Picado sencillo

HECHO EN MÉXICO

Medio
Burdo ACABADO Fino
Mín. DESBASTE Máx.

Mango ergonómico con tope para mayor control

Código	Clave	Largo	Ancho	Caja	Máster	May.	Med. May.	Púb.	MM	NC	Perfil
10916	LTP-4M	4" (10 cm)	3/8"	6	96	\$22	\$24	\$26	00	2	
10917	LTP-5M	5" (13 cm)	7/16"	6	96	\$23	\$25	\$28	00	2	
19679*	LTP-6M	6" (15 cm)	7/16"	12	120	\$26	\$29	\$32	00	2	▲
19680*	LTP-7M	7" (18 cm)	17/32"	6	54	\$42	\$46	\$49	00	2	
19681*	LTP-8M	8" (20 cm)	17/32"	6	54	\$47	\$52	\$57	00	2	

Limas triangulares 36 dpp, con mango de polipropileno



Picado sencillo

HECHO EN MÉXICO

Medio
Burdo ACABADO Fino
Mín. DESBASTE Máx.

Mango ergonómico con tope para mayor control

Código	Clave	Largo	Ancho	Caja	Máster	May.	Med. May.	Púb.	MM	NC	Perfil
10918	LTR-6M	6" (15 cm)	7/16"	6	96	\$26	\$29	\$32	00	2	
10921	LTR-7M	7" (18 cm)	17/32"	6	54	\$42	\$46	\$49	00	2	▲
10922	LTR-8M	8" (20 cm)	17/32"	6	54	\$47	\$52	\$57	00	2	

Limas con mango de doble inyección Comfort Grip, en tarjeta TRUPER

Limas triangulares para machete 34 dpp



Picado sencillo

HECHO EN MÉXICO

Medio
Burdo ACABADO Fino
Mín. DESBASTE Máx.

Código	Clave	Largo	Ancho	Caja	Máster	May.	Med. May.	Púb.	MM	NC	Perfil
15307	LTP-6T	6" (15 cm)	9/16"	6	24	\$45	\$50	\$55	00	3	▲
15308	LTP-8T	8" (20 cm)	11/16"	6	36	\$67	\$75	\$82	00	3	▲

Limas planas

-Ahusadas en anchura y espesor



Picado doble para desbaste rápido

Código	Clave	Largo	Ancho	Espesor	Caja	Máster	May.	Med. May.	Púb.	MM	NC	Perfil
Bastardas												
15309	LPB-6T	6" (15 cm)	5/8"	3/16"	6	24	\$59	\$65	\$70	00	3	
15311	LPB-8T	8" (20 cm)	3/4"	1/4"	6	36	\$74	\$82	\$89	00	3	
11237	LPB-10T	10" (25 cm)	1"	5/16"	6	24	\$107	\$117	\$129	00	3	▲
Muzas												
11238	LPM-6T	6" (15 cm)	5/8"	3/16"	6	24	\$62	\$67	\$75	00	3	
11240	LPM-8T	8" (20 cm)	3/4"	1/4"	6	36	\$77	\$85	\$93	00	3	
11241	LPM-10T	10" (25 cm)	1"	5/16"	6	24	\$110	\$120	\$135	00	3	

Limas redondas, bastardas



Picado doble para desbaste rápido

Código	Clave	Largo	Espesor	Caja	Máster	May.	Med. May.	Púb.	MM	NC	Perfil
15315	LRB-6T	6" (15 cm)	1/4"	6	24	\$50	\$56	\$62	00	3	
15316	LRB-8T	8" (20 cm)	5/16"	6	36	\$59	\$65	\$70	00	3	▲
11244	LRB-10T	10" (25 cm)	3/8"	6	24	\$77	\$85	\$93	00	3	

Limas triangulares para machete, sin mango, en caja TRUPER



Limas triangulares 34 dpp



Picado sencillo

HECHO EN MÉXICO

Medio
Burdo ACABADO Fino
Mín. DESBASTE Máx.

Código	Clave	Largo	Ancho	Caja	Máster	May.	Med. May.	Púb.	MM	NC	Perfil
15126	LTP-4	4" (10 cm)	3/8"	6	120	\$18	\$20	\$22	00	2	
15119	LTP-5	5" (13 cm)	7/16"	6	120	\$19	\$21	\$23	00	2	
15123*	LTP-6	6" (15 cm)	7/16"	12	120	\$22	\$24	\$26	00	2	▲
15124	LTP-7	7" (18 cm)	17/32"	6	120	\$39	\$42	\$46	00	2	
15125	LTP-8	8" (20 cm)	17/32"	6	120	\$42	\$46	\$49	00	2	

Limas triangulares 36 dpp



Picado sencillo

HECHO EN MÉXICO

Medio
Burdo ACABADO Fino
Mín. DESBASTE Máx.

Código	Clave	Largo	Ancho	Caja	Máster	May.	Med. May.	Púb.	MM	NC	Perfil
15128	LTR-6	6" (15 cm)	7/16"	6	120	\$22	\$24	\$26	00	2	
15129	LTR-7	7" (18 cm)	17/32"	6	120	\$39	\$42	\$46	00	2	▲
15130	LTR-8	8" (20 cm)	17/32"	6	120	\$42	\$46	\$49	00	2	

Lima redonda, muza



Picado doble para desbaste rápido

Código	Clave	Largo	Espesor	Caja	Máster	May.	Med. May.	Púb.	MM	NC	Perfil
11247	LRM-6T	6" (15 cm)	1/4"	6	24	\$56	\$62	\$67	00	3	▲

Limas escofinas media caña, bastardas

-Ahusadas en anchura y espesor



Picado escofina

Código	Clave	Largo	Ancho	Espesor	Caja	Máster	May.	Med. May.	Púb.	MM	NC	Perfil
15319	LES-6T	6" (15 cm)	5/8"	3/16"	6	24	\$90	\$98	\$109	00	3	
15321	LES-8T	8" (20 cm)	13/16"	1/4"	6	36	\$97	\$107	\$117	00	3	▲
11246	LES-10T	10" (25 cm)	15/16"	3/8"	6	24	\$135	\$149	\$165	00	3	

Limas media caña, bastardas

-Ahusadas en anchura y espesor



Picado doble para desbaste rápido

Código	Clave	Largo	Ancho	Espesor	Caja	Máster	May.	Med. May.	Púb.	MM	NC	Perfil
15317	LMCB-6T	6" (15 cm)	5/8"	3/16"	6	24	\$69	\$76	\$83	00	3	
15318	LMCB-8T	8" (20 cm)	3/4"	1/4"	6	36	\$85	\$93	\$102	00	3	▲
11243	LMCB-10T	10" (25 cm)	1"	5/16"	6	24	\$125	\$135	\$149	00	3	

Limas triángulo doble 58 dpp, con mango para ensamblar, en caja



Para afilar serruchos



Picado sencillo

Medio
Burdo ACABADO Fino
Mín. DESBASTE Máx.

Incluyen mango para ensamblar

Código	Clave	Largo	Ancho	Caja	Máster	May.	Med. May.	Púb.	MM	NC	Perfil
15133	LTD-6	6" (15 cm)	3/16"	6	60	\$25	\$27	\$30	00	3	
15134	LTD-7	7" (18 cm)	7/32"	6	60	\$29	\$31	\$35	00	3	▲
15135	LTD-8	8" (20 cm)	1/4"	6	60	\$32	\$34	\$38	00	3	

Lámparas LED plásticas reflectoras TRUPER

- LED de alta luminosidad y alcance
- Grip antiderrapante

Batería ION LITIO
2X más tiempo de vida
Mayor velocidad de carga



Iluminación **TRADICIONAL**
Lente plano

Lámpara LED plástica reflectora, recargable, 2,000 lm TRUPER

- Modos de iluminación: frontal (alto, bajo, intermitente), luz inferior (fija) y filtro de luz roja
- Indicador de nivel de carga de la batería
- Incluye 2 baterías recargables de ion litio de 2,600 mAh (c/u)



Filtro rojo desmontable para señalización

Código	Clave	Mayoreo	1/2 Mayoreo	Público	NC
102418	LARE-2000	\$1,075	\$1,185	\$1,295	2

Caja 1 / Máster 6 / **MM00**

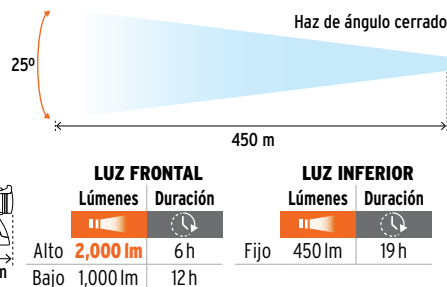

Luz inferior adicional para iluminación a corto alcance de 30 m

Lámpara LED plástica reflectora, recargable, 900 lm TRUPER

- Modos de iluminación: alto, bajo, intermitente y filtro de luz roja
- Incluye batería recargable de ion litio de 2,200 mAh



Filtro rojo desmontable para señalización

Código	Clave	Mayoreo	1/2 Mayoreo	Público	NC
102404	LARE-900	\$745	\$825	\$905	2

Caja 2 / Máster 12 / **MM00**

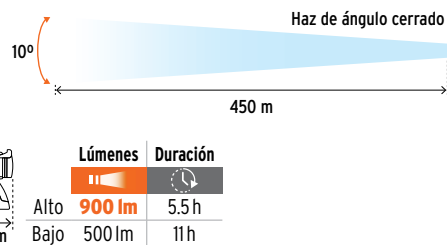

Lámpara LED plástica reflectora, recargable, 300 lm TRUPER

- Modos de iluminación: alto, bajo, intermitente y luz roja intermitente de emergencia
- Incluye batería recargable de ion litio de 2,200 mAh

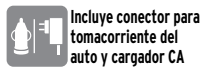

Luz roja intermitente de emergencia

Código	Clave	Mayoreo	1/2 Mayoreo	Público	NC
12983	LARE-300	\$665	\$735	\$805	2

Caja 2 / Máster 12 / **MM00**



Lámpara LED plástica reflectora, recargable, 260 lm PRETUL

- LED de alta luminosidad
- Modos de iluminación: alto, bajo, intermitente
- Indicador de nivel de carga de la batería
- Incluye 2 baterías recargables de ion litio de 1,200 mAh (c/u)



Baterías ION LITIO
2X más tiempo de vida
Mayor velocidad de carga

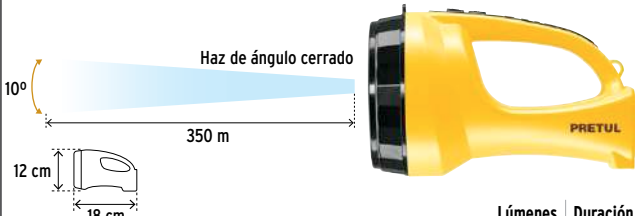

Código	Clave	Mayoreo	1/2 Mayoreo	Público	NC
24091	LIRE-145P	\$175	\$189	\$209	2

Caja 4 / Máster 24 / MM 0

Linternas LED plásticas, recargables

- LED de alta luminosidad
- Modos de iluminación: fijo
- Indicador de nivel de carga de la batería
- Incluyen batería de ion litio de 1500 mAh



Baterías ION LITIO
2X más tiempo de vida
Mayor velocidad de carga



Iluminación **TRADICIONAL**
Lente plano

Linterna LED plástica, recargable, 350 lm TRUPER

Producto mejorado
Ahora con puerto para carga de celular
Disponible a partir del 3er. trimestre 2025



Código	Clave	Mayoreo	1/2 Mayoreo	Público	NC
19847*	LILE-11T	\$162	\$179	\$195	2

Caja 4 / Máster 24 / **MM00**



Lúmenes Duración
Fijo **350 lm** 5 h

Linterna LED plástica, recargable, 300 lm, 2 posiciones TRUPER

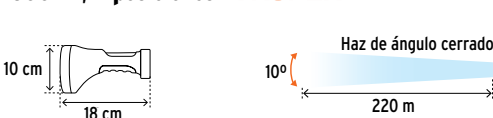

Código	Clave	Mayoreo	1/2 Mayoreo	Público	NC
16005*	LILE-9T	\$167	\$185	\$199	2

Caja 4 / Máster 24 / **MM00**



Lúmenes Duración
Fijo **300 lm** 6 h

Linternas LED de aluminio, recargables

- LED de alta luminosidad
- Resistentes a impactos y salpicaduras de agua

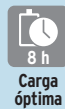

Tecnología **KLINLITE**
Lente tipo lupa

Batería ION LITIO
2X más tiempo de vida
Mayor velocidad de carga



Linterna LED de aluminio, 500 lm **TRUPER expert**

- Diseño táctico
- Modos de iluminación: alto, medio, bajo, intermitente y SOS

Código	Clave	Medidas A x L	May.	1/2 Mayoreo	Púb.	NC
16777	LIXR-2AA	3 x 17 cm	\$329	\$365	\$395	2

Caja 2 / Máster 36 / **MM00**

Lúmenes Duración

Lúmenes	Duración
Alto 500 lm	3 h
Bajo 170 lm	9 h



Incluyen cable USB-Micro

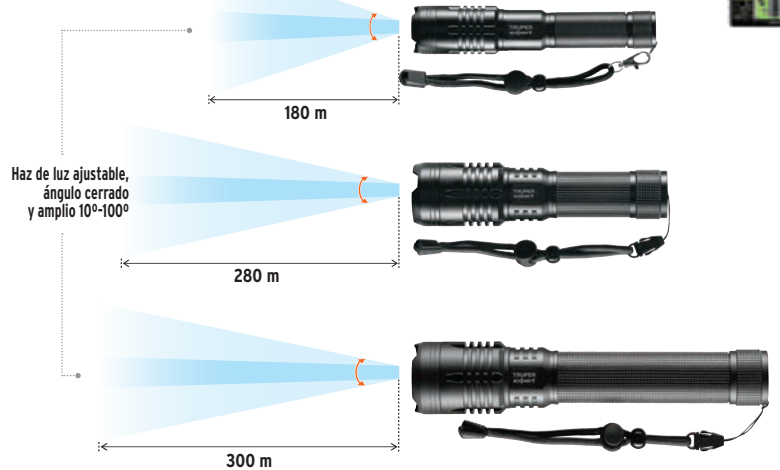
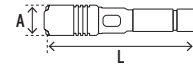

Linterna LED de aluminio, 1,300 lm **TRUPER expert**

- Diseño táctico
- Modos de iluminación: alto, medio, bajo, intermitente y SOS

Código	Clave	Medidas A x L	May.	1/2 Mayoreo	Púb.	NC
16778	LIXR-2D	4 x 18 cm	\$565	\$625	\$685	2

Caja 2 / Máster 36 / **MM00**

Lúmenes Duración

Lúmenes	Duración
Alto 1,300 lm	3 h
Bajo 360 lm	11 h



Incluyen cable USB-C

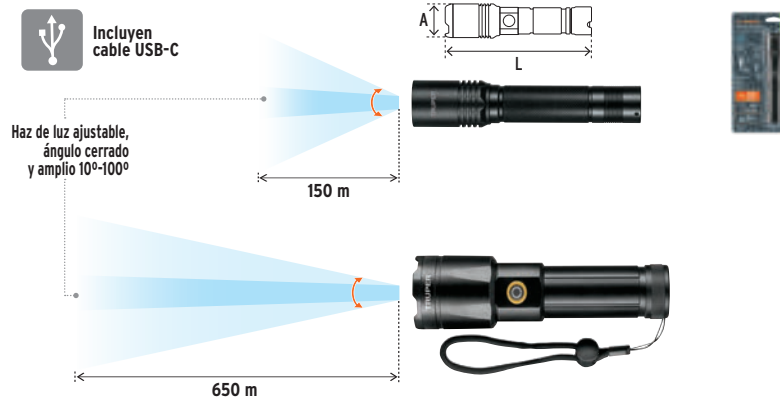
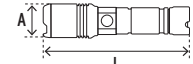

Linterna LED de aluminio, 2,000 lm **TRUPER expert**

- Diseño táctico
- Modos de iluminación: alto, medio, bajo e intermitente

Código	Clave	Medidas A x L	May.	1/2 Mayoreo	Púb.	NC
16779	LIXR-3D	4 x 25 cm	\$745	\$825	\$905	2

Caja 2 / Máster 36 / **MM00**

Lúmenes Duración

Lúmenes	Duración
Alto 2,000 lm	4 h
Bajo 670 lm	8 h



Incluyen cable USB-C

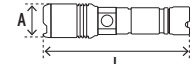

Linterna LED de aluminio, 340 lm **TRUPER**

- Modos de iluminación: alto, medio, bajo e intermitente

Código	Clave	Medidas A x L	May.	1/2 Mayoreo	Púb.	NC
101381	LIRA-130	3 x 16 cm	\$162	\$179	\$195	2

Caja 6 / Máster 36 / **MM00**

Lúmenes Duración

Lúmenes	Duración
Alto 340 lm	3.5 h
Bajo 160 lm	9 h



Incluyen cable USB-C

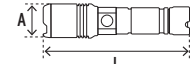

Linterna LED de aluminio, 1,200 lm **TRUPER**

- Modos de iluminación: alto, medio, bajo, intermitente y SOS

Código	Clave	Medidas A x L	May.	1/2 Mayoreo	Púb.	NC
103100	LIRA-1200	5 x 18 cm	\$415	\$455	\$500	2

Caja 2 / Máster 36 / **MM00**

Producto mejorado
Mayor alcance, hasta 650 m

Lúmenes Duración

Lúmenes	Duración
Alto 1200 lm	3 h
Bajo 330 lm	5 h



Incluyen cable USB-C

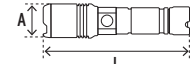

Linternas LED de aluminio, de pilas

- LED de alta luminosidad
- Resistentes a impactos y salpicaduras de agua
- Modos de iluminación: alto, bajo e intermitente



Tecnología **KLINLITE**
Lente tipo lupa

Pilas alcalinas incluidas
Duran hasta 4 veces más que las de zinc-carbón

Linterna LED de aluminio, 235 lm **TRUPER expert**

- Incluye: 2 pilas AA

Código	Clave	Medidas A x L	May.	1/2 Mayoreo	Púb.	NC
18800	LINA-2AAN	3 x 17 cm	\$239	\$262	\$289	2

Caja 3 / Máster 36 / **MM00**

Lúmenes Duración

Lúmenes	Duración
Alto 235 lm	3.5 h
Bajo 100 lm	5.5 h



Incluyen cable USB-C

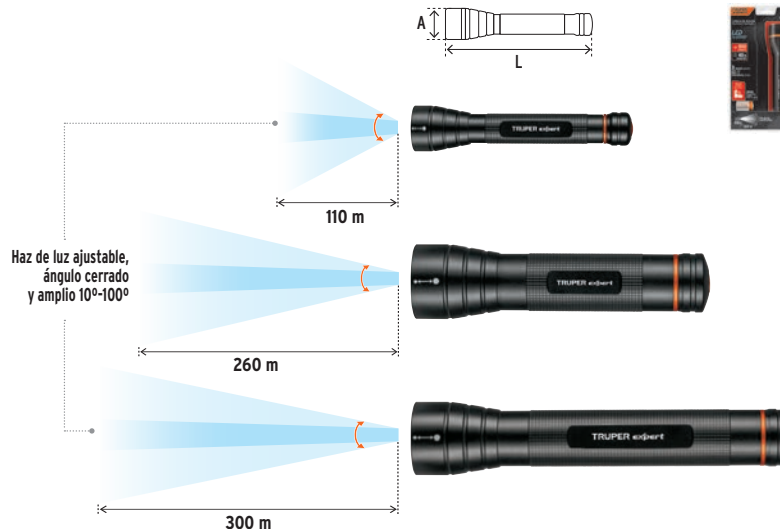
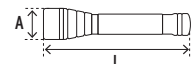

Linterna LED de aluminio, 500 lm **TRUPER expert**

- Incluye: 2 pilas D

Código	Clave	Medidas A x L	May.	1/2 Mayoreo	Púb.	NC
18813	LINA-2DN	5 x 23 cm	\$475	\$525	\$575	2

Caja 2 / Máster 12 / **MM00**

Lúmenes Duración

Lúmenes	Duración
Alto 500 lm	15 h
Bajo 250 lm	22 h



Incluyen cable USB-C

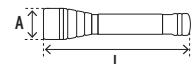

Linterna LED de aluminio, 850 lm **TRUPER expert**

- Incluye: 3 pilas D

Código	Clave	Medidas A x L	May.	1/2 Mayoreo	Púb.	NC
18814	LINA-3DN	5 x 27 cm	\$565	\$625	\$685	2

Caja 2 / Máster 6 / **MM00**

Lúmenes Duración

Lúmenes	Duración
Alto 850 lm	25 h
Bajo 450 lm	40 h



Incluyen cable USB-C

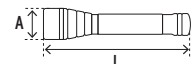



Linternas LED plásticas, de pilas, cubierta de TPR TRUPER

- LED de alta luminosidad
- Resistentes a impactos y salpicaduras de agua
- Modo de iluminación: fijo



Tecnología **KLINLITE**
Lente tipo lupa



Pilas alcalinas incluidas
Duran hasta 4 veces más
que las de zinc-carbón

Linterna LED plástica, 80 lm

Código	Clave	Pilas	Mayoreo	Med. May.	Público	NC
13018	LIPLA-80	2 AA	\$149	\$165	\$179	2

Caja 4 / Máster 24 / **MM00**

Lúmenes	Duración
80 lm	8 h

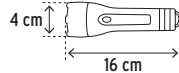

Haz de ángulo cerrado

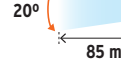

Grip de TPR
antiderrapante

Linterna LED plástica, 180 lm

Código	Clave	Pilas	Mayoreo	Med. May.	Público	NC
13019	LIPLA-180	2 D	\$269	\$295	\$325	2

Caja 2 / Máster 24 / **MM00**

Lúmenes	Duración
180 lm	40 h

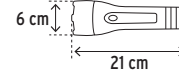

Haz de ángulo cerrado



Linternas LED plásticas, recargables PRETUL



Iluminación **TRADICIONAL**
Lente plano

Batería ION LITIO
2X más tiempo de vida
Mayor velocidad de carga

Linterna LED plástica, 50 lm

- Modo de iluminación: fijo

Código	Clave	Medidas A x L	May.	Med. May.	Púb.	NC
24050	LILE-3P	5 x 15 cm	\$62	\$69	\$75	2

Caja 6 / Máster 36 / MM 0

Lúmenes	Duración
50 lm	6.5 h

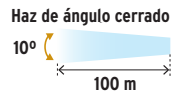
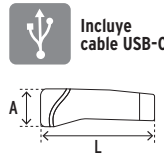

Linterna LED plástica, 70 lm

- Modo de iluminación: fijo

Código	Clave	Medidas A x L	May.	Med. May.	Púb.	NC
24080	LILE-5P	6 x 17 cm	\$70	\$77	\$85	2

Caja 6 / Máster 36 / MM 0

Lúmenes	Duración
70 lm	6.5 h

Producto mejorado
- Ahora con cable USB-C para recarga
- Batería ion litio para mayor velocidad de recarga

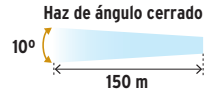

Linterna LED plástica, 80 lm

- Modo de iluminación: fijo

Código	Clave	Medidas A x L	May.	Med. May.	Púb.	NC
24082	LILE-7P	6 x 19 cm	\$79	\$85	\$95	2

Caja 6 / Máster 36 / MM 0

Lúmenes	Duración
80 lm	6 h

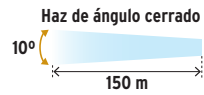

Linterna LED plástica, 120 lm

- LED de alta luminosidad
- Protección contra goteo de agua
- Modo de iluminación: fijo

Código	Clave	Mayoreo	Medio May.	Público	NC
26101	LIRE-120P	\$105	\$119	\$129	2

Caja 6 / Máster 36 / MM 0



Lúmenes	Duración
120 lm	9 h

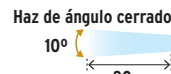
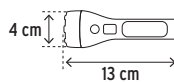

Linterna LED plástica, 180 lm

- LED de alta luminosidad
- Protección contra goteo de agua
- Modo de iluminación: fijo

Código	Clave	Mayoreo	Medio May.	Público	NC
26102	LIRE-180P	\$119	\$129	\$145	2

Caja 6 / Máster 36 / MM 0



Lúmenes	Duración
180 lm	4 h

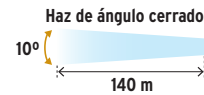
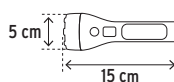

Linterna LED plástica, a granel, 60 lm

- Precio por pieza
- Modos de iluminación: alto, bajo

Código	Clave	Medidas A x L	May.	Med. May.	Púb.	NC
28021	LIRE-3CG	5 x 14 cm	\$52	\$57	\$62	2

Caja 12 / Máster 48 / MM 0

Lúmenes	Duración
Alto 60 lm	8 h
Bajo 30 lm	9 h

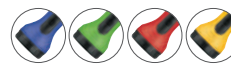

Caja con 12 pzas.
en 4 colores disponibles

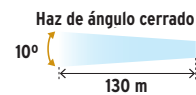
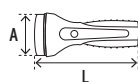

Linterna LED plástica, a granel, 100 lm

- Precio por pieza
- Modos de iluminación: alto, bajo

Código	Clave	Medidas A x L	May.	Med. May.	Púb.	NC
24039	LIRE-7CG	6 x 16 cm	\$68	\$75	\$82	2

Caja 12 / Máster 48 / MM 0

Lúmenes	Duración
Alto 100 lm	6.5 h
Bajo 55 lm	8.5 h

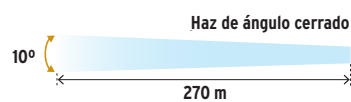

Linternas LED recargables, con luz de emergencia



Batería ION LITIO
2X más tiempo de vida
Mayor velocidad de carga



Linterna LED recargable, con luz de emergencia, 480 lm **TRUPER expert**

- LED de alta luminosidad (frontal), LED COB y luz roja (lateral)
- Cuerpo de aluminio y ABS
- Resistente a goteo de agua
- Modos de iluminación: alto, bajo e intermitente (frontal), alto, bajo, luz roja fija y roja intermitente (lateral)

Lúmenes	Duración
Luz frontal y lateral	
Alto 480 lm	5 h
Bajo 160 lm	8 h



Haz de luz ajustable, ángulo cerrado y amplio 10°-100°

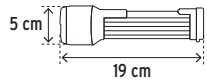

Código	Clave	May.	Med. May.	Púb.	NC
13415	LIREX-480	\$389	\$429	\$470	2

Caja 3 / Máster 24 / **MM00**

Linterna LED recargable, con luz de emergencia, 400 lm **TRUPER**

- LED de alta luminosidad
- Cuerpo de aluminio
- Resistente al polvo y salpicaduras de agua
- Modos de iluminación: alto, bajo e intermitente (frontal), alto, bajo, luz roja fija y roja intermitente (lateral)
- Indicador de nivel de carga de la batería

Lúmenes	Duración
Luz frontal	
Alto 400 lm	4 h
Bajo 80 lm	8 h
Luz lateral	
Alto 100 lm	4,5 h



Haz de luz ajustable, ángulo cerrado y amplio 10°-100°

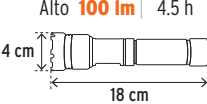

Código	Clave	May.	Med. May.	Púb.	NC
103088	LINAR-410	\$269	\$295	\$325	2

Caja 4 / Máster 24 / **MM00**

Linterna LED recargable, con luz de emergencia, 270 lm **TRUPER**

- LED de alta luminosidad
- Cuerpo de aluminio
- Resistente a goteo de agua
- Modos de iluminación: alto y bajo (frontal), alto e intermitente (lateral)

Lúmenes	Duración
Luz frontal	
Alto 270 lm	1,5 h
Bajo 90 lm	3 h
Luz lateral	
Alto 280 lm	1,5 h



Haz de luz ajustable, ángulo cerrado y amplio 10°-100°

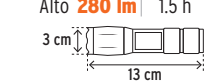

Código	Clave	May.	Med. May.	Púb.	NC
100371	LINAR-260	\$175	\$189	\$209	2

Caja 4 / Máster 24 / **MM00**

Linterna LED recargable, con luz de emergencia, 100 lm **PRETUL**

- LED de alta luminosidad y LED COB (lateral)
- Cuerpo de ABS
- Resistente a goteo de agua
- Modo de iluminación: alto (frontal y lateral)

Lúmenes	Duración
Luz frontal	
Alto 100 lm	6,5 h
Luz lateral	
Alto 330 lm	2 h



Gancho abatible para colgar

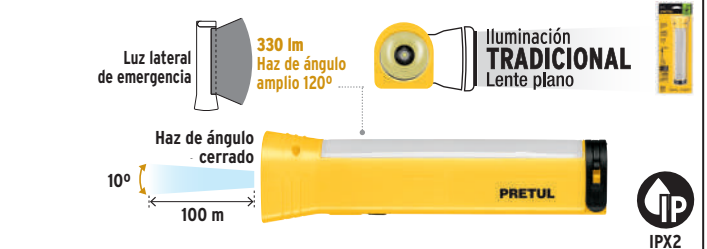
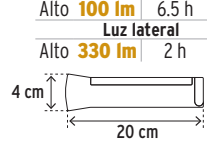

Código	Clave	May.	Med. May.	Púb.	NC
26070	LIRE-200P	\$102	\$112	\$125	2

Caja 4 / Máster 48 / MM 0

Linterna LED de aluminio, de pilas, 40 lm **TRUPER**

- LED de alta luminosidad
- Cuerpo de aluminio
- Resistente a goteo de agua
- Modos de iluminación: alto, bajo e intermitente

Lúmenes	Duración
Luz frontal	
Alto 40 lm	4 h
Bajo 15 lm	6 h



Haz de luz ajustable, ángulo cerrado y amplio 10°-100°

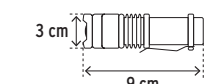

Pila alcalina incluida Dura hasta 4 veces más que la de zinc-carbón

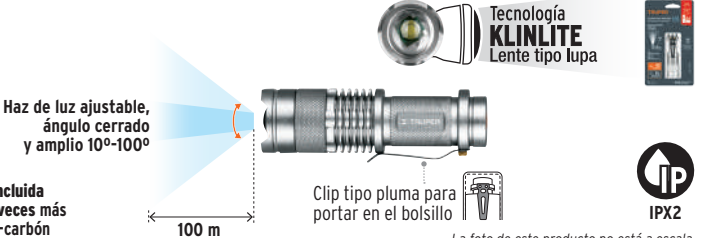

Código	Clave	May.	Med. May.	Púb.	NC
17256	LINA-1AA	\$102	\$112	\$125	2

Caja 4 / Máster 24 / **MM00**

Linterna LED plástica, de pilas, 40 lm **PRETUL**

- Resistente a goteo de agua
- Modo de iluminación: fijo

Lúmenes	Duración
40 lm	3,5 h



Haz de luz ajustable amplio cerrado 110°-10°

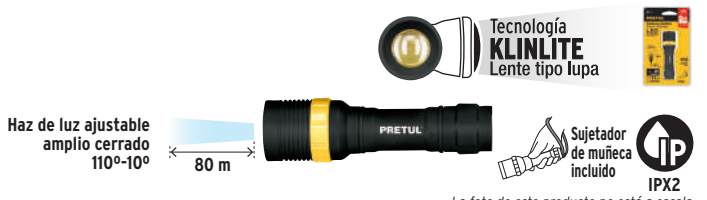
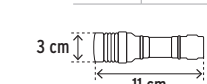

Código	Clave	May.	Med. May.	Púb.	NC
28019	LIPLA-40P	\$65	\$72	\$79	2

Caja 4 / Máster 24 / MM 0

Linterna LED plástica, recargable, 40 lm **Ultracraft**

- Modos de iluminación: alto y bajo

Lúmenes	Duración
Luz frontal	
Alto 40 lm	2,5 h
Bajo 15 lm	5 h



Haz de ángulo cerrado 10°

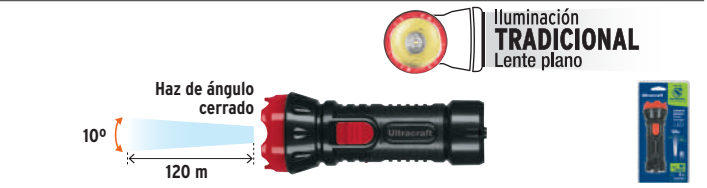
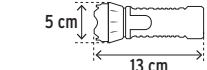

Código	Clave	May.	Med. May.	Púb.	NC
41010	LILE-21U	\$42	\$46	\$49	2

Caja 6 / Máster 36 / MM 0



Linterna LED recargable, tipo minero, 900 lm

TRUPER expert

- LED de alta luminosidad
- Cuerpo de ABS con marco de aluminio
- Protección contra goteo de agua
- Modos de iluminación: alto, bajo e intermitente
- Incluye cable USB-C

2 Baterías ION LITIO (incluidas)
2X Mayor velocidad de carga
 Más tiempo de vida
 2,200 mAh (c/u)

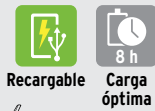

Haz de luz ajustable, ángulo cerrado y amplio 10°-100°



Ajustable 0° a 60°

Lúmenes	Duración
Alto 900 lm	4.5 h
Bajo 300lm	11h

Código	Clave	Peso	Mayoreo	1/2 Mayoreo	Público	NC
103777	LI-CA-900RX	273 g	\$435	\$475	\$525	2

Caja 4 / Máster 16 / **MM00**

Linterna LED de pilas, tipo minero, 800 lm

TRUPER expert

- LED de alta luminosidad
- Cuerpo de ABS con marco de aluminio
- Resistente a salpicaduras de agua
- Modos de iluminación: alto, bajo e intermitente
- Utiliza 4 pilas AA (no incluidas)



Ajustable 0° a 30°, 60° y 80°



Haz de luz ajustable, ángulo cerrado y amplio 10°-100°

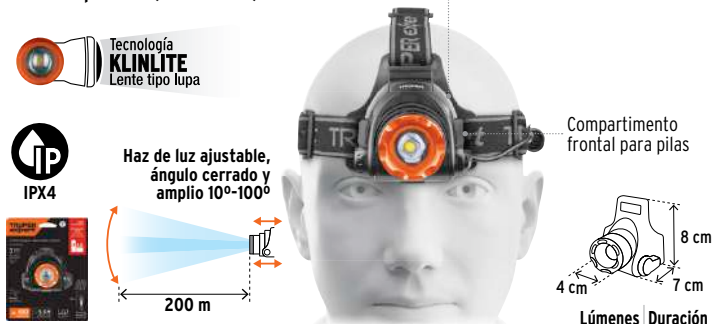

Compartimento frontal para pilas

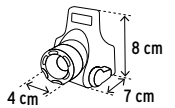

Lúmenes	Duración
Alto 800 lm	3.5 h
Bajo 450 lm	5.5 h

Código	Clave	Peso	Mayoreo	1/2 Mayoreo	Público	NC
11853	LI-CA-800X	208 g	\$329	\$365	\$395	2

Caja 2 / Máster 16 / **MM00**

Linterna LED recargable, tipo minero, 500 lm

TRUPER expert

- LED CREE de alta luminosidad y alcance
- Cuerpo de aluminio
- Resistente a impactos y salpicaduras de agua
- Modos de iluminación: alto, bajo e intermitente

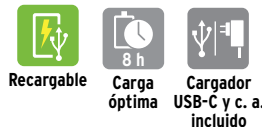

Batería ION LITIO (incluida)
2X Mayor velocidad de carga
 Más tiempo de vida
 2,600 mAh



Haz de ángulo cerrado 10°



Lúmenes	Duración
Alto 500 lm	5 h
Bajo 250lm	7.5 h

Código	Clave	Peso	Mayoreo	1/2 Mayoreo	Público	NC
18435	LI-CA-550RX	180 g	\$675	\$745	\$815	2

Caja 2 / Máster 24 / **MM00**

Linterna LED recargable, tipo minero, 430 lm

TRUPER expert

- LED de alta luminosidad
- Cuerpo de policarbonato y aluminio
- Resistente a salpicaduras de agua
- Modos de iluminación: alto, bajo e intermitente

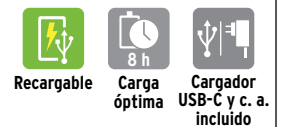

2 Baterías ION LITIO (incluidas)
2X Mayor velocidad de carga
 Más tiempo de vida
 1,200 mAh (c/u)



Haz de luz ajustable, ángulo cerrado y amplio 10°-100°

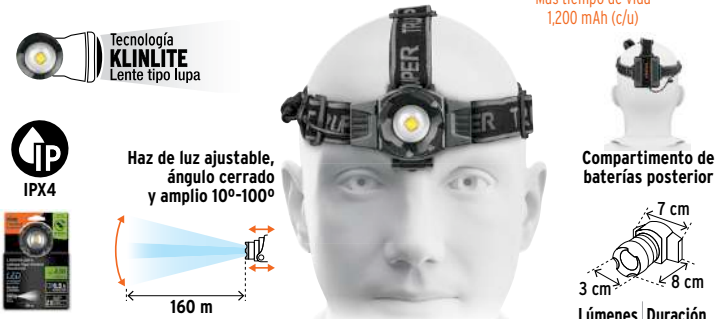

Compartimento de baterías posterior

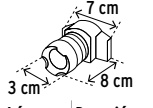

Lúmenes	Duración
Alto 430 lm	5 h
Bajo 220 lm	6.5 h

Código	Clave	Peso	Mayoreo	1/2 Mayoreo	Público	NC
16716	LI-CA-340R	165 g	\$475	\$525	\$575	2

Caja 2 / Máster 36 / **MM00**

Linterna LED recargable, tipo minero, 300 lm

TRUPER expert

- LED de alta luminosidad
- Cuerpo de ABS con marco de aluminio
- Protección contra goteo de agua
- Modos de iluminación: alto, bajo e intermitente
- Incluye cable USB-C

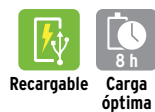

2 Baterías ION LITIO (incluidas)
2X Mayor velocidad de carga
 Más tiempo de vida
 2,200 mAh (c/u)



Haz de luz ajustable, ángulo cerrado y amplio 10°-100°

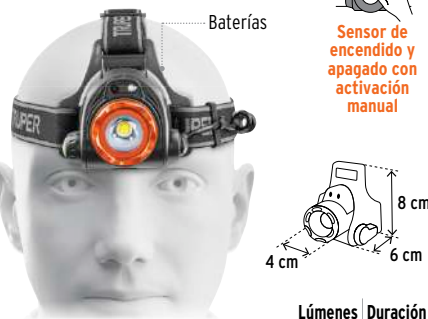

Sensor de encendido y apagado con activación manual

Lúmenes	Duración
Alto 300 lm	5 h
Bajo 85 lm	11h

Código	Clave	Peso	Mayoreo	1/2 Mayoreo	Público	NC
12890	LI-CA-300R	160 g	\$389	\$429	\$470	2

Caja 2 / Máster 24 / **MM00**

Linterna LED recargable, tipo minero, 160 lm

TRUPER expert

- LED de alta luminosidad
- Cuerpo de policarbonato y aluminio
- Resistente a salpicaduras de agua
- Modos de iluminación: alto, bajo e intermitente

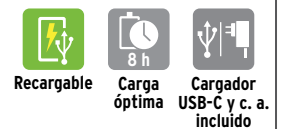

2 Baterías ION LITIO (incluidas)
2X Mayor velocidad de carga
 Más tiempo de vida
 1,200 mAh (c/u)



Haz de luz ajustable, ángulo cerrado y amplio 10°-100°



Compartimento de baterías posterior

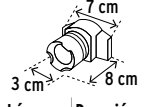

Lúmenes	Duración
Alto 160 lm	4 h
Bajo 90 lm	5.5 h

Código	Clave	Peso	Mayoreo	1/2 Mayoreo	Público	NC
10617	LI-CA-130R	150 g	\$355	\$385	\$425	2

Caja 2 / Máster 36 / **MM00**



Linterna LED recargable, tipo minero, 80 lm TRUPER expert

- LED de alta luminosidad
- Cuerpo de ABS con marco de aluminio
- Resistente a salpicaduras de agua
- Modos de iluminación: alto, bajo, e intermitente
- Incluye cable USB-A

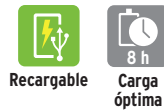

Haz de luz ajustable, ángulo cerrado y amplio 10°-100°



140 m

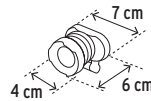

Batería ION LITIO (incluida)
2X Mayor velocidad de carga
Más tiempo de vida
500 mAh

Lúmenes	Duración
Alto 80 lm	2 h
Bajo 30 lm	6 h

Código	Clave	Peso	Mayoreo	1/2 Mayoreo	Público	NC
102129	LI-CA-80R	75 g	\$235	\$259	\$285	2

Caja 4 / Máster 72 / **MM00**

Linterna LED recargable, tipo minero, 460 lm TRUPER

- LED COB de alta luminosidad
- Cuerpo de TPR
- Resistente a salpicaduras de agua
- Modos de iluminación: alto, bajo, intermitente y luz roja
- Incluye cable USB-C



Batería ION LITIO (incluida)
2X Mayor velocidad de carga
Más tiempo de vida
1,200 mAh

Código	Clave	Peso	Mayoreo	1/2 Mayoreo	Público	NC
103086	LI-CA-460R	94 g	\$209	\$229	\$255	2

Caja 4 / Máster 72 / **MM00**

Linterna LED recargable, tipo minero, 350 lm TRUPER

- LED COB de alta luminosidad
- Cuerpo de silicón
- Protección contra goteo de agua
- Modos de iluminación: LED lateral (alto y bajo) y Tira LED (luz blanca, roja y roja intermitente)
- Incluye cable USB-C



Haz de ángulo amplio 120° (tira LED COB)



Haz de ángulo cerrado 10° (LED lateral)

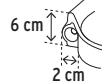

Batería ION LITIO (incluida)
2X Mayor velocidad de carga
Más tiempo de vida
1,200 mAh

Lúmenes	Duración
Alto 350 lm	3.5 h
Tira LED	
Alto 125 lm	4 h
Bajo 70 lm	-

Código	Clave	Peso	Mayoreo	1/2 Mayoreo	Público	NC
103117	LI-CA-125R	68 g	\$175	\$189	\$209	2

Caja 4 / Máster 72 / **MM00**

Linterna LED recargable, tipo minero, 325 lm TRUPER

- LED de alta luminosidad
- Cuerpo de ABS con marco de aluminio
- Resistente a salpicaduras de agua
- Modos de iluminación: alto, bajo y luz roja



2 Baterías ION LITIO (incluidas)
2X Mayor velocidad de carga
Más tiempo de vida
1,200 mAh (c/u)



Compartimento de baterías posterior

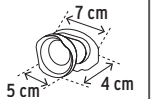

Código	Clave	Peso	Mayoreo	1/2 Mayoreo	Público	NC
103089	LI-CA-325R	180 g	\$255	\$279	\$305	2

Caja 4 / Máster 72 / **MM00**

Linterna LED recargable, tipo minero, 270 lm TRUPER

- LED de alta luminosidad (central), LED COB
- Cuerpo de ABS
- Resistente a salpicaduras de agua
- Modos de iluminación: alto, bajo, intermitente y luz roja
- Incluye cable USB-A



Haz de ángulo cerrado 10° (LED central) amplio 120° (LED COB)



125 m

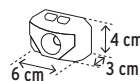

Batería ION LITIO (incluida)
2X Mayor velocidad de carga
Más tiempo de vida
1,000 mAh

Lúmenes	Duración
Alto 270 lm	4 h
Bajo 70 lm	5 h
LED COB	
Alto 130 lm	4 h
Bajo 35 lm	5 h

Código	Clave	Peso	Mayoreo	1/2 Mayoreo	Público	NC
103087	LI-CA-270R	69 g	\$199	\$219	\$239	2

Caja 4 / Máster 48 / **MM00**

Linterna LED de pilas, tipo minero, 150 lm TRUPER

- LED de alta luminosidad
- Cuerpo de ABS
- Resistente a salpicaduras de agua
- Modos de iluminación: alto, bajo e intermitente
- Utiliza 3 pilas AAA (no incluidas)



Ajustable 0°-60°

Compartimento frontal para pilas

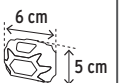

Código	Clave	Peso	Mayoreo	1/2 Mayoreo	Público	NC
11751	LI-CA-150	40 g	\$89	\$99	\$109	2

Caja 6 / Máster 30 / **MM00**



Linterna LED recargable, tipo minero, 80 lm TRUPER

- LED de alta luminosidad (central) y LED COB (aro externo)
- Cuerpo de ABS
- Resistente a salpicaduras de agua
- Modos de iluminación: luz central y aro de luz (COB)



Batería ION LITIO (incluida)
 2X Mayor velocidad de carga
 Más tiempo de vida
 1,200 mAh

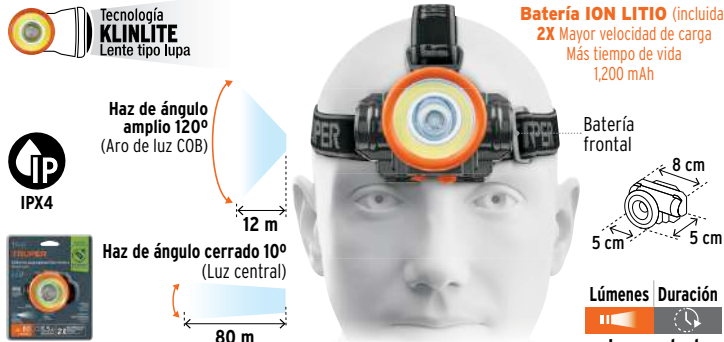

Código	Clave	Peso	Mayoreo	1/2 Mayoreo	Público	NC
102150	LI-CA-80CR	100 g	\$199	\$219	\$239	2

Caja 4 / Máster 72 / MM 00

Lúmenes	Duración
Luz central	
80 lm	4h
Aro de luz	
60 lm	5.5 h

Linterna LED recargable, tipo minero, 180 lm PRETUL

- LED de alta luminosidad y LED COB
- Cuerpo de ABS
- Resistente a salpicaduras de agua
- Modos de iluminación: LED de potencia (alto e intermitente) y LED COB (alto)
- Incluye cable USB micro

Batería ION LITIO (incluida)
 2X Mayor velocidad de carga
 Más tiempo de vida
 1,200 mAh

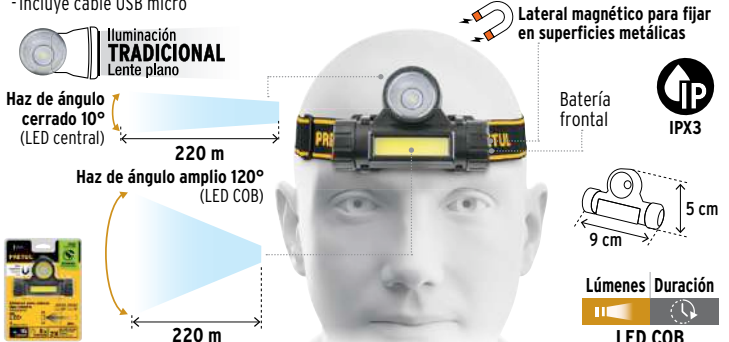
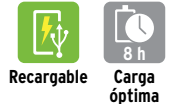

Código	Clave	Peso	Mayoreo	1/2 Mayoreo	Público	NC
28256	LI-CA-110RP	80 g	\$70	\$77	\$85	2

Caja 4 / Máster 72 / MM 0

Lúmenes	Duración
LED COB	
Alto 180 lm	6.5h
LED central	
Alto 90 lm	8h

Linterna LED recargable, tipo minero, 160 lm PRETUL

- LED de alta luminosidad
- Cuerpo de ABS
- Resistente a salpicaduras de agua
- Modos de iluminación: alto, bajo e intermitente
- Incluye cable USB micro

2 Baterías ION LITIO (incluidas)
 2X Mayor velocidad de carga
 Más tiempo de vida
 1,200 mAh (c/u)

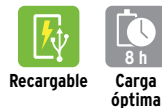

Código	Clave	Peso	Mayoreo	1/2 Mayoreo	Público	NC
29089	LI-CA-125RP	89 g	\$89	\$99	\$109	2

Caja 4 / Máster 72 / MM 0

Lúmenes	Duración
Alto 160 lm	3h
Bajo 45 lm	9h

Linterna LED de pilas, tipo minero, 100 lm PRETUL

- LED COB
- Cuerpo de ABS
- Protección contra goteo de agua
- Modos de iluminación: alto, bajo e intermitente
- Utiliza 3 pilas AAA (no incluidas)

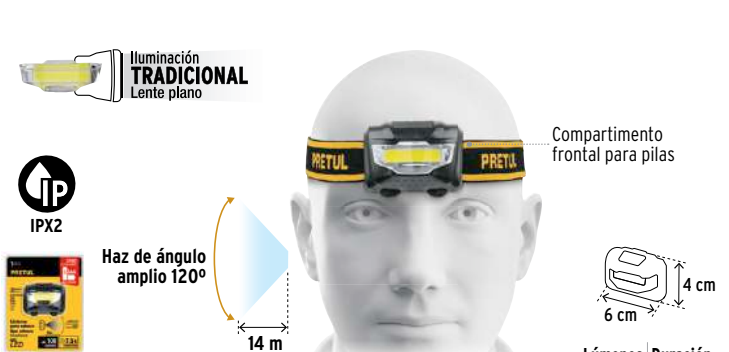

Código	Clave	Peso	Mayoreo	1/2 Mayoreo	Público	NC
27083	LI-CA-3AAAP	75 g	\$59	\$65	\$72	2

Caja 3 / Máster 72 / MM 0

Lúmenes	Duración
Alto 100 lm	6.5h
Bajo 40 lm	7.5h

Linterna LED recargable, tipo minero, 95 lm PRETUL

- LED de alta luminosidad
- Cuerpo de ABS
- Resistente a salpicaduras de agua
- Modos de iluminación: alto y bajo
- Incluye cable USB micro

Batería ION LITIO (incluida)
 2X Mayor velocidad de carga
 Más tiempo de vida
 1,200 mAh

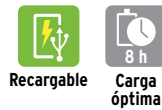

Código	Clave	Peso	Mayoreo	1/2 Mayoreo	Público	NC
29088	LI-CA-90RP	89 g	\$79	\$85	\$95	2

Caja 4 / Máster 72 / MM 0

Lúmenes	Duración
Alto 95 lm	7h
Bajo 50 lm	8h

Linterna LED recargable, tipo minero, 70 lm PRETUL

NUEVO

- LED de alta luminosidad
- Cuerpo de ABS
- Modos de iluminación: alto y bajo
- Incluye cable USB micro

Batería ION LITIO (incluida)
 2X Mayor velocidad de carga
 Más tiempo de vida
 500 mAh

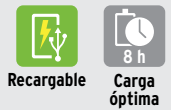

Código	Clave	Peso	Mayoreo	1/2 Mayoreo	Público	NC
29075	LI-CA-70RP	50 g	\$55	\$59	\$65	2

Caja 4 / Máster 72 / MM 0

Lúmenes	Duración
Alto 70 lm	7h
Bajo 30 lm	10h

Lámpara LED recargable, de trabajo TRUPER

- LED de alta luminosidad (central), LEDs COB (laterales)
- Cuerpo de ABS cubierto de TPR resistente a impactos
- Resistente al polvo y salpicaduras de agua
- Modos de iluminación: alto y bajo
- Incluye cable USB



2 Baterías ION LITIO (incluidas)
2X Mayor velocidad de carga
 Más tiempo de vida
 2,000 mAh (c/u)



Haz ángulo cerrado (LED central)

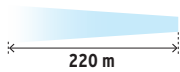

Luz lateral



Código	Clave	Mayoreo	1/2 Mayoreo	Público	NC
14631	LAT-1300	\$515	\$565	\$615	2

Caja 2 / Máster 24 / **MM00**

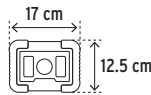

LED CENTRAL	Lúmenes	Duración
	600 lm	9.5 h

LEDs LATERALES	Lúmenes	Duración
Alto	1,000 lm	4.5 h
Bajo	600 lm	7.5 h

Lámpara LED recargable, de taller, 280 lm TRUPER

- Cuerpo de ABS resistente a impactos
- Incluye cable USB



Batería ION LITIO (incluida)
2X Mayor velocidad de carga
 Más tiempo de vida
 2,000 mAh

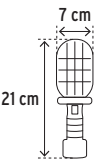

Código	Clave	Mayoreo	1/2 Mayoreo	Público	NC
15143	LAT-280	\$269	\$295	\$325	2

Caja 2 / Máster 12 / **MM00**

Lúmenes	Duración
280 lm	5 h

Linterna LED de pilas, para campamento, 550 lm TRUPER

- Cuerpo de ABS
- Iluminación clara y potente de 360°
- Resistente a impactos y salpicaduras de agua

3 Pilas D alcalinas incluidas
 Duran hasta 4 veces más que las de zinc-carbón

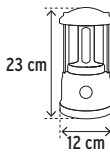

Código	Clave	Mayoreo	1/2 Mayoreo	Público	NC
10760	LACA-3D	\$389	\$429	\$470	2

Caja 2 / Máster 12 / **MM00**

Lúmenes	Duración
550 lm	30 h

Lupa optovisor, 3 LEDs PRETUL

- Para trabajo a detalle con manos libres
- Se puede usar sobre lentes normales y de seguridad
- Banda ajustable

3 Pilas AAA alcalinas incluidas
 Duran hasta 4 veces más que las de zinc-carbón



3 Intensidades de luz:
 9, 13 y 18 lúmenes

Fabricado en ABS

Código	Clave	Mayoreo	1/2 Mayoreo	Público	NC
26019	OVIS-3P	\$295	\$319	\$355	3

Caja 3 / Máster 24 / **MM00**

4 LENTES INTERCAMBIABLES	
Aumento	Distancia
1.2X	52-62 cm
1.8X	23-32 cm
2.5X	15-25 cm
3.5X	8-12 cm

Linterna LED para bicicleta, delantera, de aluminio TRUPER

- LED Cree de alta luminosidad e intensidad
- Resistente al polvo y salpicaduras de agua



Haz de luz ajustable, ángulo cerrado y amplio 100°-100°

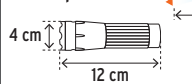

Soporte de polipropileno para tubos de 2.2 a 3 cm



Código:	16796
Clave:	LIBI-100D
Incluye:	1 batería de ion litio de 3.7 Vcc 1200 mAh
Modos de iluminación:	Alto, bajo e intermitente
	Lúmenes Duración
Alto	140 lm 5 h
Bajo	45 lm 12 h
Mayoreo:	\$209 NC 2
1/2 Mayoreo:	\$229
Público:	\$255
Caja / Máster:	4 / 24 / MM00

Linterna LED para bicicleta, trasera, plástica TRUPER

- 9 LEDs
- Resistente al polvo y salpicaduras de agua



Iluminación TRADICIONAL Lente plano Multiled



Soporte de polipropileno para tubos de 2.2 a 3 cm

Código:	16797
Clave:	LIBI-9T
Incluye:	2 pilas AAA
Modos de iluminación:	Luz roja fija y 6 destellos de luz
Duración	45 h
Mayoreo:	\$65 NC 2
1/2 Mayoreo:	\$72
Público:	\$79
Caja / Máster:	6 / 36 / MM00

Juego de linternas LED para bicicleta TRUPER



Código:	16798
Clave:	LIBI-K2
Incluye:	LIBI-100D y LIBI-9T
Modos de iluminación:	LIBI-100D: Alto, bajo e intermitente
LIBI-9T: Luz roja fija y 6 destellos de luz	
Mayoreo:	\$259 NC 2
1/2 Mayoreo:	\$285
Público:	\$315
Caja / Máster:	4 / 24 / MM00

Juego de linternas LED para bicicleta, de silicón PRETUL

- 2 LEDs
- Fabricadas en silicón flexible
- Resistentes al polvo y salpicaduras de agua

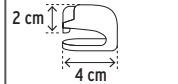

Fácil instalación en tubos de 2.5 y 3 cm

Código:	27050
Clave:	LIBI-2P
Incluye:	4 pilas CR2032 3 V
Modos de iluminación:	Fijo, destello intermitente rápido y lento
Duración	55 h
Mayoreo:	\$59 NC 2
1/2 Mayoreo:	\$65
Público:	\$72
Caja / Máster:	6 / 36 / MM00

GUÍA DE USO

Clasificación	Espesor	Gramaje	Aplicaciones
TRUPER expert  Uso rudo	0.40 mm (16 mil)	240 g/m ²	Para instalación permanente. Soporta aplicaciones de alta tensión y abrasión. Alta protección a rayos UV.
TRUPER  Uso medio	0.25 mm (10 mil)	180 g/m ²	Para instalación permanente. Soporta aplicaciones de alta tensión y abrasión.
PRETUL  Uso ligero	0.14 mm (5.5 mil)	110 g/m ²	Para instalación permanente. Para cubrir objetos como coches, botes, piscinas, asadores o muebles de exterior, así como patios, etc.
Ultracraft  Uso ligero	0.12 mm (5 mil)	90 g/m ²	Para aplicaciones temporales. Para cubrir objetos como coches, botes, piscinas, asadores o muebles de exterior, así como patios, etc.

Lonas uso rudo, 240 g/m², espesor de 0.40 mm **TRUPER expert**

TRAMA DE 14 x 14 HILOS POR PULGADA



Ojillos de aluminio distribuidos de manera uniforme para evitar el desgarre



3 Capas



Producto mejorado
Esquinas dobles con costuras reforzadas y argollas soldadas
Disponibles a partir del 2o. trimestre 2025

- Fabricadas en polietileno
- Bordes de 5 cm con sellado térmico
- Refuerzo de rafia en toda la orilla
- Resistentes a la tensión y abrasión
- Ideales para climas extremos

Uso rudo



LT-56X



Esquinas dobles con costuras reforzadas



Impermeables por ambos lados

Alta protección contra rayos UV



Código	Clave	Medidas		Peso	Bolsa	Máster	May.	1/2 Mayoreo	Púb.	NC
VERDES										
16373	LT-23X	2 x 3 m	6' 7" x 9' 10"	1.4 kg	3	12	\$199	\$219	\$239	2
16374	LT-34X	3 x 4 m	9' 10" x 13' 1"	2.8 kg	2	10	\$365	\$405	\$445	2
16375	LT-45X	4 x 5 m	13' 1" x 16' 5"	4.6 kg	2	6	\$599	\$659	\$725	2
16376	LT-46X	4 x 6 m	13' 1" x 19' 8"	5.6 kg	1	3	\$705	\$775	\$845	2
16377	LT-56X	5 x 6 m	16' 5" x 19' 8"	7 kg	1	3	\$869	\$960	\$1,060	2
16378	LT-69X	6 x 9 m	19' 8" x 29' 6"	12.5 kg	1	NA	\$1,525	\$1,685	\$1,850	2
16379	LT-612X	6 x 12 m	19' 8" x 39' 4"	16.7 kg	1	NA	\$1,985	\$2,185	\$2,415	2
16380	LT-1217X	12 x 17 m	39' 4" x 55' 9"	47.3 kg	1	NA	\$5,550	\$6,150	\$6,750	2

MM 0

Lonas uso medio, 180 g/m², espesor de 0.25 mm **TRUPER**

TRAMA DE 14 x 14 HILOS POR PULGADA



Ojillos de aluminio distribuidos de manera uniforme para evitar el desgarre



Esquinas con refuerzo de polietileno



3 Capas



- Fabricadas en polietileno
- Bordes de 5 cm con sellado térmico
- Refuerzo de rafia en toda la orilla
- Resistentes a la tensión y exposición al viento

Uso medio



LT-56



Gris reflejante que mantiene los artículos debajo más fríos en comparación con las lonas convencionales

LT-56Z



Impermeables por ambos lados



Código	Clave	Código	Clave	Medidas		Peso	Bolsa	Máster	Mayoreo	1/2 Mayoreo	Público	NC
GRISES												
10770	LT-152	Color no disponible		1.5 x 2 m	4' 11" x 6' 7"	0.6 kg	3	12	\$83	\$92	\$99	2
15361*	LT-23	15369	LT-23Z	2 x 3 m	6' 7" x 9' 10"	1.2 kg	3	12	\$142	\$157	\$172	2
15362*	LT-33	15370	LT-33Z	3 x 3 m	9' 10" x 9' 10"	1.8 kg	3	12	\$209	\$229	\$255	2
15363*	LT-34	15371	LT-34Z	3 x 4 m	9' 10" x 13' 1"	2.3 kg	2	10	\$269	\$295	\$325	2
10771	LT-35	102548	LT-35Z	3 x 5 m	9' 10" x 16' 5"	2.9 kg	2	10	\$335	\$369	\$405	2
10772	LT-36	102549	LT-36Z	3 x 6 m	9' 10" x 19' 8"	3.5 kg	2	10	\$395	\$435	\$475	2
10773*	LT-44	102570	LT-44Z	4 x 4 m	13' 1" x 13' 1"	3.1 kg	2	6	\$349	\$379	\$419	2
15364*	LT-45	15372	LT-45Z	4 x 5 m	13' 1" x 16' 5"	3.9 kg	2	6	\$435	\$475	\$525	2
15365*	LT-46	15373	LT-46Z	4 x 6 m	13' 1" x 19' 8"	4.6 kg	1	3	\$525	\$575	\$625	2
10774	LT-47	Color no disponible		4 x 7 m	13' 1" x 23'	5.3 kg	1	3	\$595	\$655	\$715	2
10775	LT-55	102572	LT-55Z	5 x 5 m	16' 5" x 16' 5"	4.8 kg	1	3	\$545	\$595	\$655	2
15366*	LT-56	15374	LT-56Z	5 x 6 m	16' 5" x 19' 8"	5.8 kg	1	3	\$655	\$715	\$785	2
10776	LT-57	102573	LT-57Z	5 x 7 m	16' 5" x 23'	6.7 kg	1	3	\$745	\$825	\$905	2
10777	LT-66	102574	LT-66Z	6 x 6 m	19' 8" x 19' 8"	6.8 kg	1	3	\$775	\$845	\$935	2
10778	LT-69	102575	LT-69Z	6 x 9 m	19' 8" x 29' 6"	10.2 kg	1	NA	\$1,185	\$1,295	\$1,425	2
15367	LT-612	15375	LT-612Z	6 x 12 m	19' 8" x 39' 4"	13.5 kg	1	NA	\$1,485	\$1,635	\$1,795	2
10779	LT-710	102576	LT-710Z	7 x 10 m	23' x 32' 10"	13.2 kg	1	NA	\$1,465	\$1,595	\$1,765	2
10780	LT-914	102577	LT-914Z	9 x 14 m	29' 6" x 45' 11"	23.6 kg	1	NA	\$2,615	\$2,875	\$3,175	2
15368	LT-1217	15376	LT-1217Z	12 x 17 m	39' 4" x 55' 9"	38.1 kg	1	NA	\$3,975	\$4,375	\$4,815	2

MM 0

NOTA: Con el fin de que se pueda visualizar la familia completa en páginas contiguas, esta página no sigue un estricto orden alfabético.

Llanas **canto recto** TRUPER

-Hoja de acero al alto carbono templado y pulido, resistente a la corrosión y al desgaste

Para aplanado de mezcla

Para extender y alisar:

Cemento Mortero Yeso

HECHO EN MÉXICO

Mango de madera

Código	Clave	Remaches	Medidas	May.	Med. May.	Púb.
103037	LLM-8	6	8" x 3 1/4" (20 x 8 cm)	\$97	\$107	\$117
15406*	LLM-6L	6	11" x 5" (28 x 13 cm)	\$125	\$135	\$149
15400*	LLM-11	10	11" x 5" (28 x 13 cm)	\$145	\$159	\$175
103038	LLM-14	10	14" x 5" (35 x 13 cm)	\$165	\$179	\$195

Caja 6 / Máster 24 / **MM 00**

Marco de aluminio pulido para fácil limpieza

LLM-6L

Llanas **canto dentado triangular** TRUPER

-Hoja de acero al alto carbono templado y pulido, resistente a la corrosión y al desgaste

Para colocación de mosaicos de hasta 12 cm

Para aplicación de cemento o adhesivo, permitiendo la salida de aire

Canto dentado triangular

Mosaicos Piedra

HECHO EN MÉXICO

Mango de madera

-Medidas: 11" x 5" (28 x 13 cm)

Código	Clave	Remaches	May.	Med. May.	Púb.
15409	LLM-6D	6	\$125	\$135	\$149
15403	LLMD-11	10	\$145	\$159	\$175

Caja 6 / Máster 24 / **MM 00**

Marco de aluminio pulido para fácil limpieza

LLM-6D

Mango plástico

-Medidas: 11" x 5" (28 x 13 cm)

Código	Clave	Remaches	May.	Med. May.	Púb.
15412*	LLP-6L	6	\$90	\$98	\$109

Caja 6 / Máster 24 / **MM 00**

Mango plástico

-Medidas: 11" x 5" (28 x 13 cm)

Código	Clave	Remaches	May.	Med. May.	Púb.
15415	LLP-6D	6	\$90	\$98	\$109

Caja 6 / Máster 24 / **MM 00**

Mango Comfort Grip

-Medidas: 11" x 5" (28 x 13 cm)

Código	Clave	Remaches	May.	Med. May.	Púb.
102775	LLG-6L	6	\$115	\$127	\$139
102774	LLG-11	10	\$135	\$149	\$165

Caja 6 / Máster 24 / **MM 00**

Mango ergonómico con TPR antiderrapante

Marco de aluminio pulido para fácil limpieza

LLG-6L

Mango Comfort Grip

-Medidas: 11" x 5" (28 x 13 cm)

Código	Clave	Remaches	May.	Med. May.	Púb.
102777	LLG-6D	6	\$115	\$127	\$139
102776	LLG-11D	10	\$135	\$149	\$165

Caja 6 / Máster 24 / **MM 00**

Mango ergonómico con TPR antiderrapante

Marco de aluminio pulido para fácil limpieza

LLG-6D

Mango de madera con tornillos

-Medidas: 11" x 5" (28 x 13 cm)

Código	Clave	May.	Med. May.	Púb.
11392	LLM-2	\$64	\$69	\$77

Caja 6 / Máster 24 / **MM 00**

Mango de madera con tornillos

-Medidas: 11" x 5" (28 x 13 cm)

Código	Clave	May.	Med. May.	Púb.
11524	LLM-2D	\$64	\$69	\$77

Caja 6 / Máster 24 / **MM 00**

Llanas **canto dentado cuadrado 1/4"** TRUPER

-Hoja de acero al alto carbono templado y pulido, resistente a la corrosión y al desgaste

Para aplicación de cemento o adhesivo, permitiendo la salida de aire

Para colocación de losetas desde 10 hasta 20 cm

Cerámica Piedra

HECHO EN MÉXICO

Mango de madera

-Medidas: 11" x 5" (28 x 13 cm)

Código	Clave	Remaches	May.	Med. May.	Púb.
15410	LLM-6C	6	\$125	\$135	\$149
15404	LLMC-11	10	\$145	\$159	\$175

Caja 6 / Máster 24 / **MM 00**

Marco de aluminio pulido para fácil limpieza

LLM-6C

Llanas **canto dentado cuadrado 1/2"** TRUPER

-Hoja de acero al alto carbono templado y pulido, resistente a la corrosión y al desgaste

Para aplicación de cemento o adhesivo, permitiendo la salida de aire

Para colocación de losetas desde 40 cm

Losetas de gran formato

HECHO EN MÉXICO

Mango de madera

-Medidas: 11" x 5" (28 x 13 cm)

Código	Clave	Remaches	May.	Med. May.	Púb.
102703	LLM-6CG	6	\$125	\$135	\$149
102704	LLM-11CG	10	\$145	\$159	\$175

Caja 6 / Máster 24 / **MM 00**

Marco de aluminio pulido para fácil limpieza

LLM-6CG

Mango plástico

-Medidas: 11" x 5" (28 x 13 cm)

Código	Clave	Remaches	May.	Med. May.	Púb.
15413*	LLP-6C	6	\$90	\$98	\$109

Caja 6 / Máster 24 / **MM 00**

Mango plástico

-Medidas: 11" x 5" (28 x 13 cm)

Código	Clave	Remaches	May.	Med. May.	Púb.
102702	LLP-6CG	6	\$90	\$98	\$109

Caja 6 / Máster 24 / **MM 00**

Mango Comfort Grip

-Medidas: 11" x 5" (28 x 13 cm)

Código	Clave	Remaches	May.	Med. May.	Púb.
102779	LLG-6C	6	\$115	\$127	\$139
102778	LLG-11C	10	\$135	\$149	\$165

Caja 6 / Máster 24 / **MM 00**

Mango ergonómico con TPR antiderrapante

Marco de aluminio pulido para fácil limpieza

LLG-6C

Mango Comfort Grip

-Medidas: 11" x 5" (28 x 13 cm)

Código	Clave	Remaches	May.	Med. May.	Púb.
102791	LLG-6CG	6	\$115	\$127	\$139
102790	LLG-11CG	10	\$135	\$149	\$165

Caja 6 / Máster 24 / **MM 00**

Mango ergonómico con TPR antiderrapante

Marco de aluminio pulido para fácil limpieza

LLG-6CG

Mango de madera con tornillos

-Medidas: 11" x 5" (28 x 13 cm)

Código	Clave	May.	Med. May.	Púb.
11525	LLM-2C	\$64	\$69	\$77

Caja 6 / Máster 24 / **MM 00**

Mango de madera con tornillos

-Medidas: 11" x 5" (28 x 13 cm)

Código	Clave	May.	Med. May.	Púb.
102750	LLM-2CG	\$64	\$69	\$77

Caja 6 / Máster 24 / **MM 00**

Llanas canto redondo, mango de madera TRUPER

- Permiten un fácil deslizamiento sin dejar marcas
- Para acabado y alisado en superficies de cemento, mortero, yeso y otros materiales
- Útiles para albercas, cisternas y superficies curvas



Marco de aluminio pulido para fácil limpieza



Hoja de acero al alto carbono templado y pulido con recubrimiento antioxidante



Medidas: 24" x 5" (60 x 13 cm) 20" x 5" (50 x 13 cm) 16" x 5" (40 x 13 cm) 14" x 5" (35 x 13 cm) 12" x 5" (30 x 13 cm)

Código:	12399	102680	12398*	12397*	102639
Clave:	LLA-24	LLA-20	LLA-16	LLA-14	LLA-12
Remaches:	18	14	10	10	6
Mayoreo:	\$319 NC 3	\$239 NC 3	\$195 NC 3	\$149 NC 3	\$129 NC 3
1/2 Mayoreo:	\$345	\$265	\$215	\$165	\$139
Público:	\$385	\$289	\$235	\$179	\$155

Caja / Máster: 3 / 24 / **MM00**

Llanas de magnesio, 16" x 3 1/4" (40 x 8 cm) TRUPER

- Ideales para aplanar concreto, dejando un acabado extrafino y suave
- Hoja ligera de magnesio, resistente a la corrosión y de larga duración

Mango ergonómico con TPR antiderrapante

NUEVOS



Bordes redondos para evitar marcas

Las fotos de estos productos no están a escala

Borde redondo

Bordes biselados para mejor equilibrio y distribución del material

Borde cuadrado

Borde cuadrado para máxima cobertura en esquinas

Código:	103583	103582
Clave:	LLMA-16R	LLMA-16C
Mayoreo:	\$335 NC 3	\$319 NC 3
1/2 Mayoreo:	\$365	\$345
Público:	\$405	\$385

Caja / Máster: 3 / 24 / **MM00**

Esquineros, 6" x 2 1/2" (15 x 6.5 cm) TRUPER

- Ideales para acabados en escaleras, muros, paredes, etc.
- Superficie lisa para fácil limpieza
- Ángulo de 90°
- Hoja de acero

NUEVOS

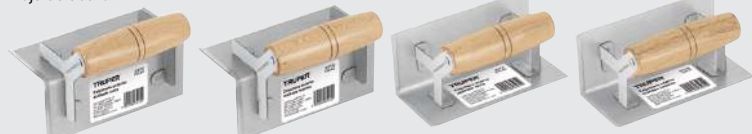

Ideales para formar esquinas exteriores (ángulos rectos) con acabados lisos y pulidos



Ideales para formar esquinas interiores (ángulos rectos) con acabados lisos y pulidos

Acabado: Exterior recto Exterior redondo Interior recto Interior redondo

Código:	103732	103730	103731	103728
Clave:	ESQ-64	ESQ-62	ESQ-63	ESQ-61
Mayoreo:	\$77 NC 3	\$77 NC 3	\$77 NC 3	\$77 NC 3
1/2 Mayoreo:	\$85	\$85	\$85	\$85
Público:	\$93	\$93	\$93	\$93

Caja / Máster: 6 / 48 / **MM00**

Volteador de aluminio TRUPER

Aleación de aluminio que proporciona resistencia a la corrosión

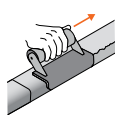

Crea borde con acabado liso en banquetas, losas, escaleras, etc.



Código	Clave	Mayoreo	1/2 Mayoreo	Púb.	NC
15421*	VOLT	\$77	\$85	\$93	3

Caja 6 / Máster 72 / MM00

Charola para mezcla 12", acero inoxidable TRUPER

- Fabricada en acero inoxidable que prolonga la vida útil
- Resistente a la corrosión



Borde recto para fácil limpieza de espátulas



Código	Clave	Mayoreo	1/2 Mayoreo	Púb.	NC
100798*	CHAR-12	\$157	\$170	\$189	3

Caja 3 / Máster 48 / MM00

Rayador de aluminio TRUPER

Aleación de aluminio que proporciona resistencia a la corrosión

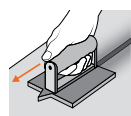

Crea marca de ranura en banquetas



Código	Clave	Mayoreo	1/2 Mayoreo	Púb.	NC
15424	RAY	\$110	\$120	\$135	3

Caja 6 / Máster 48 / MM00

Charola para mezcla 12", plástica PRETUL

- Fabricada en polipropileno en una sola pieza
- Resistente al impacto y solventes



Código	Clave	Mayoreo	1/2 Mayoreo	Púb.	NC
20651	CHAR-12P	\$45	\$50	\$55	3

Caja 6 / Máster 72 / MM00

Jalador para concreto TRUPER

- Cabeza ligera de aluminio
- Para empujar y jalar fácilmente el concreto mientras se extiende y nivela en el área de trabajo

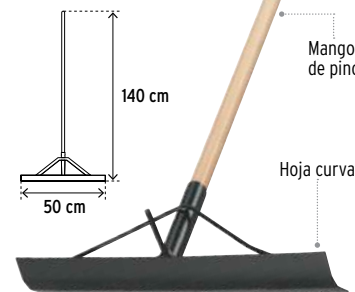

Código	Clave	May.	1/2 May.	Púb.	NC
102673	JACO-20	\$385	\$415	\$465	3

Atado 3 / MM00

Flotas



Borde recto para máxima cobertura en esquinas



Mango ergonómico



Flotas mango de madera TRUPER

-Mango que brinda mayor agarre y durabilidad

Almohadilla de hule antiadherente de borde redondeado que evita marcas o líneas en el acabado



Flotas mango de plástico PRETUL

Espuma fabricada en EVA

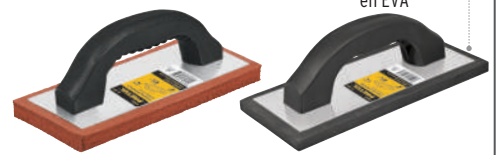

Código:	15425	15418*	15428	15427*	20180*	25074*
Clave:	FL-12	FL-10	FL-10X	FL-10N	FL-10P	FL-9NP
Espesor (E):	1/2" (13 mm)	3/4" (19 mm)	5/8" (16 mm)		3/4" (19 mm)	7/16" (11 mm)
Medidas (L x A):	12" x 4" (30 x 10 cm)	9 1/2" x 4" (24 x 10 cm)	9 1/2" x 4" (24 x 10 cm)		9 1/2" x 4" (24 x 10 cm)	
Acabado:	Áspero		Extraliso	Liso	Áspero	Liso
Material:	España		Hule		España	Espuma
Aplicación:	Para afinar cementos o pastas		Para trabajos de lechar boquillas, pulir y alisar cemento y yeso		Para trabajos limpios en boquillas	
Mayoreo:	\$145 NC 3	\$145 NC 3	\$135 NC 3	\$129 NC 3	\$115 NC 3	\$77 NC 3
Medio May.:	\$159	\$159	\$149	\$139	\$127	\$85
Público:	\$175	\$175	\$165	\$155	\$139	\$93
Caja / Máster:	6 / 24 / MM 00				6 / 24 / MM 00	

Flotas mango Comfort Grip TRUPER

-Mango ergonómico suave que brinda mayor comodidad

Almohadilla de hule antiadherente de borde redondeado que evita marcas o líneas en el acabado

NUEVOS
No disponibles hasta el mes de introducción



Código:	103651	103652	103654	103653
Clave:	FL-12G	FL-10G	FL-10XG	FL-10NG
Espesor (E):	1/2" (13 mm)	3/4" (19 mm)	5/8" (16 mm)	
Medidas (L x A):	12" x 4" (30 x 10 cm)	9 1/2" x 4" (24 x 10 cm)	9 1/2" x 4" (24 x 10 cm)	
Acabado:	Áspero		Extraliso	Liso
Material:	España		Hule	
Aplicación:	Para afinar cementos o pastas		Para trabajos de lechar boquillas, pulir y alisar cemento y yeso	
Mayoreo:	\$135 NC 3	\$135 NC 3	\$129 NC 3	\$125 NC 3
Medio May.:	\$149	\$149	\$139	\$135
Público:	\$165	\$165	\$155	\$149
Caja / Máster:	6 / 24 / MM 00		6 / 24 / MM 00	

Revolvedor para pintura, cemento y pastas adhesivas, 120 L (50 kg) TRUPER

-Cuerpo de acero galvanizado

⚠ No usar con productos químicos o de limpieza, pueden causar oxidación

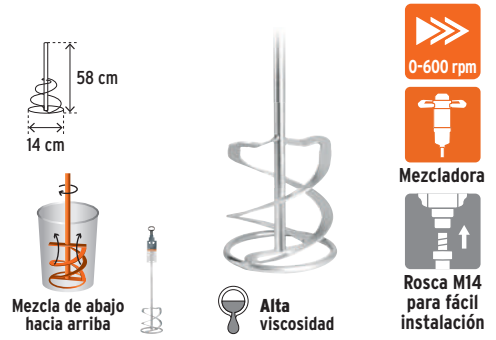

Código	Clave	May.	Medio May.	Púb.	NC
101960	R-MEZ-150N	\$395	\$435	\$485	4

Caja 2 / Máster 12 / **MM 00**

Revolvedores para pintura, materiales líquidos y adhesivo cerámico TRUPER

-Anillo inferior para no dañar las cubetas
-Cuerpo de acero

⚠ No usar con productos químicos o de limpieza, pueden causar oxidación

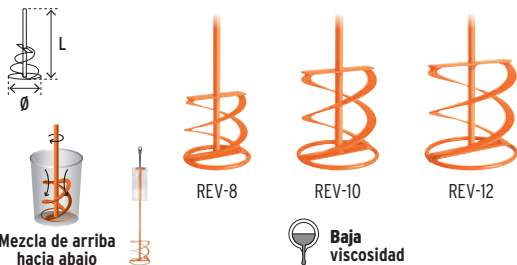

Mezcla de arriba hacia abajo / Baja viscosidad



Código	Clave	Medidas (Ø) x (L)	Capacidad	Caja	Máster	May.	Medio May.	Púb.	NC
11971*	REV-8	Ø 8 x L 40 cm	40 L (15 kg)	2	36	\$77	\$85	\$93	3
15824*	REV-10	Ø 10 x L 55 cm	50 L (20 kg)	4	24	\$115	\$127	\$139	3
102461	REV-12	Ø 12 x L 60 cm	55 L (23 kg)	2	24	\$199	\$219	\$245	3

MM 00

Revolvedores para mortero y lechada, 60 L (25 kg) TRUPER

-Reducen la entrada de aire en la mezcla
-Cuerpo de acero niquelado

⚠ No usar con productos químicos o de limpieza, pueden causar oxidación



Código	Clave	Medidas (Ø) x (L)	May.	Medio May.	Púb.	NC
11975*	REV-12M	Ø 12 x L 60 cm	\$157	\$170	\$189	3
102462	REV-21M	Ø 21 x L 60 cm	\$229	\$249	\$275	3

Caja 2 / Máster 24 / **MM 00**

Pericos profesionales pavonados TRUPER expert

- Diseño ergonómico
- Graduación en pulgadas y milímetros



GARANTÍA DE POR VIDA

Exceden en promedio un 35% la norma en torque ASME B107.8

Acero Cr-V 2X más resistentes al desgaste que los de acero al carbono

Código	Clave	Largo	Apertura	Caja	Máster	May.	1/2 Mayoreo	Púb.
15497	PET-4	4" (10 cm)	9/16"	6	36	\$129	\$142	\$155
15500	PET-6	6" (15 cm)	1"	6	36	\$135	\$149	\$165
15501	PET-8	8" (20 cm)	1 1/8"	6	36	\$195	\$215	\$235
15502	PET-10	10" (25 cm)	1 3/8"	3	36	\$259	\$285	\$315
15503	PET-12	12" (30 cm)	1 5/8"	3	36	\$365	\$405	\$445
15504	PET-15	15" (38 cm)	1 7/8"	2	12	\$685	\$745	\$825
15498	PET-18	18" (45 cm)	2 1/4"	1	4	\$1,035	\$1,135	\$1,245
15499	PET-24	24" (60 cm)	2 1/2"	1	4	\$1,550	\$1,695	\$1,875



MM/00 / NC 3

Pericos boca extra ancha para mecánicos y plomeros TRUPER expert

- Para ajustes de tuercas y tornillos de gran tamaño
- Graduación en pulgadas y milímetros



Boca 30% más profunda que las llaves convencionales



Mango Comfort Grip

GARANTÍA DE POR VIDA

Exceden en promedio un 35% la norma en torque ASME B107.8

Acero Cr-V 2X más resistentes al desgaste que los de acero al carbono

Código	Clave	Largo	Apertura (A)	Boca (B)	Caja	Máster	May.	1/2 Mayoreo	Púb.
101033	PET-6XA	6" (15 cm)	1 3/8"	34 mm	6	48	\$175	\$195	\$215
101034	PET-8XA	8" (20 cm)	1 1/2"	38 mm	6	48	\$215	\$235	\$259
101035	PET-10XA	10" (25 cm)	2"	49 mm	3	36	\$329	\$359	\$399
101036	PET-12XA	12" (30 cm)	2 3/8"	60 mm	3	24	\$485	\$535	\$585



MM/00 / NC 3

Pericos pavonados PRETUL

- Forjados en acero al carbono
- Graduación en pulgadas y milímetros



1 AÑO DE GARANTÍA

Cumplen la norma: ASME B107.8

Código	Clave	Largo	Apertura	Caja	Máster	May.	1/2 May.	Púb.
21822	PET-6PP	6" (15 cm)	3/4"	6	48	\$79	\$85	\$95
21823	PET-8PP	8" (20 cm)	15/16"	6	48	\$102	\$112	\$125
21824	PET-10PP	10" (25 cm)	1 1/8"	6	36	\$145	\$159	\$175
21825	PET-12PP	12" (30 cm)	1 5/16"	6	36	\$199	\$219	\$239
26053	PET-15PP	15" (38 cm)	1 3/4"	2	20	\$389	\$429	\$470



MM/00 / NC 2

Pericos cromados PRETUL

- Forjados en acero al carbono
- Graduación en pulgadas y milímetros



1 AÑO DE GARANTÍA

Cumplen la norma: ASME B107.8

Código	Clave	Largo	Apertura	Caja	Máster	May.	1/2 May.	Púb.
21814*	PET-6P	6" (15 cm)	3/4"	6	48	\$79	\$85	\$95
21815*	PET-8P	8" (20 cm)	15/16"	6	48	\$102	\$112	\$125
21816*	PET-10P	10" (25 cm)	1 1/8"	6	36	\$145	\$159	\$175
21817	PET-12P	12" (30 cm)	1 5/16"	6	36	\$199	\$219	\$239
26054	PET-15P	15" (38 cm)	1 3/4"	2	20	\$389	\$429	\$470



MM/00 / NC 2

Pericos cortos PRETUL

- Forjados en acero al carbono
- Graduación en pulgadas y milímetros
- Especiales para lugares estrechos

Mango Comfort Grip



1 AÑO DE GARANTÍA

Cumplen la norma: ASME B107.8

Código	Clave	Largo	Apertura	May.	1/2 May.	Púb.
28218	PECO-5P	5" (13 cm)	3/4"	\$102	\$112	\$122
28219	PECO-6P	6" (15 cm)	1"	\$125	\$139	\$152

Caja 6 / Máster 36 / MM/00 / NC 2

Llaves stilson

- Diseño de mango tipo viga "H" que distribuye mejor el peso
- Ideales para tubos

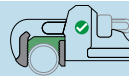

Uso correcto

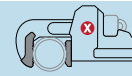

Uso incorrecto

Llaves stilson TRUPER

Acero Cr-Mo Mordazas ajustables de acero al cromo molibdeno para mayor resistencia

Cuerpo de aluminio 40% más ligero que el hierro fundido, para reducir la fatiga

Excelente agarre en mordazas



Cuerpo robusto de hierro dúctil

Calidad Industrial

Exceden en promedio un 70% la norma en torque GGG-W-651E

Largo	Apertura	Código	Clave	Caja	Máster	May.	1/2 Mayoreo	Púb.
8" (20 cm)	19 mm	15835	STI-8	3	18	\$170	\$187	\$205
10" (25 cm)	25 mm	15836	STI-10	3	18	\$250	\$270	\$300
12" (30 cm)	32 mm	15837	STI-12	3	18	\$325	\$355	\$395
14" (35 cm)	38 mm	15838	STI-14	3	12	\$420	\$460	\$500
18" (45 cm)	51 mm	15839	STI-18	2	6	\$585	\$645	\$705
24" (60 cm)	64 mm	15840	STI-24	1	2	\$975	\$1,075	\$1,175
36" (90 cm)	89 mm	15841	STI-36	1	2	\$1,625	\$1,785	\$1,950
48" (120 cm)	127 mm	15842	STI-48	1	2	\$2,750	\$3,000	\$3,350

MM/00 / NC 3

Aluminio

Exceden en promedio un 40% la norma en torque GGG-W-651E

Largo	Apertura	Código	Clave	Caja	Máster	May.	1/2 Mayoreo	Púb.
8" (20 cm)	19 mm	15847	STIA-10	3	18	\$360	\$400	\$440
10" (25 cm)	25 mm	15843	STIA-12	3	18	\$480	\$530	\$580
12" (30 cm)	32 mm	15844	STIA-14	3	12	\$550	\$600	\$660
14" (35 cm)	38 mm	15845	STIA-18	2	6	\$845	\$935	\$1,025
18" (45 cm)	51 mm	15846	STIA-24	1	2	\$1,235	\$1,350	\$1,490

Medidas no disponibles

MM/00 / NC 3

Llaves stilson PRETUL

- Mordazas ajustables forjadas en acero al carbono

Cuerpo de hierro maleable



1 AÑO DE GARANTÍA

Cumplen con la norma en torque GGG-W-651E

Largo	Apertura	Código	Clave	Caja	Máster	May.	1/2 Mayoreo	Púb.
8" (20 cm)	19 mm	22010*	STI-8P	4	24	\$102	\$112	\$122
10" (25 cm)	25 mm	22011*	STI-10P	4	16	\$125	\$139	\$152
12" (30 cm)	32 mm	22012*	STI-12P	4	12	\$162	\$179	\$195
14" (35 cm)	38 mm	22013*	STI-14P	2	12	\$217	\$239	\$262
18" (45 cm)	51 mm	22014	STI-18P	2	6	\$325	\$359	\$390
24" (60 cm)	64 mm	22015	STI-24P	1	2	\$469	\$515	\$565

Medidas no disponibles

MM/00 / NC 2

Llaves combinadas y de obstrucción **TRUPER expert**

Acero Cr-V Fabricadas en acero al cromo vanadio, 2X más resistentes al desgaste que las de acero al carbono

Pulido espejo para fácil limpieza

GARANTÍA DE POR VIDA INCONDICIONAL

Juegos de llaves extralargas combinadas **pulidas**



Muesca hexagonal que minimiza el esfuerzo ofreciendo mayor contacto y evitando el desgaste en tornillería

Exceden en promedio un 80% en torque la norma: ASME B107.100

Código	Clave	Contenido	Medidas	Caja	Máster	May.	Medio May.	Púb.	NC
15772	JC-6P	6 llaves	5/16" 7/16" 9/16" 3/8" 1/2" 5/8"	2	12	\$389	\$429	\$470	2
15770	JC-6M	6 llaves	9 mm 12 mm 14 mm 10 mm 13 mm 15 mm	2	12	\$379	\$415	\$455	2
15776	JC-9P	9 llaves	1/4" 3/8" 1/2" 5/8" 3/4" 5/16" 7/16" 9/16" 11/16"	2	12	\$685	\$755	\$835	2
15774	JC-9M	9 llaves	7 mm 9 mm 11 mm 13 mm 15 mm 8 mm 10 mm 12 mm 14 mm	2	12	\$545	\$595	\$655	2
15780	JC-11P	11 llaves	1/4" 3/8" 1/2" 5/8" 3/4" 7/8" 5/16" 7/16" 9/16" 11/16" 13/16"	2	8	\$925	\$1,025	\$1,125	2
15778	JC-11M	11 llaves	6 mm 9 mm 11 mm 14 mm 18 mm 22 mm 8 mm 10 mm 13 mm 16 mm 19 mm	2	8	\$805	\$885	\$975	2



MM 00

Juegos de llaves extralargas combinadas **pulidas mixtas**

Código	Clave	Contenido	Medidas		Caja	Máster	May.	Medio May.	Púb.	NC
			Standard	Milimétricas						
Estuche										
13691	JC-20PM	20 llaves	1/4" 7/16" 5/8" 3/4" 5/16" 1/2" 11/16" 7/8" 3/8" 9/16"	8 mm 11 mm 14 mm 17 mm 9 mm 12 mm 15 mm 18 mm 10 mm 13 mm	2	6	\$1,385	\$1,515	\$1,650	2
Funda										
13164	JC-10PM	10 llaves	1/4" 7/16" 5/16" 1/2" 3/8"	8 mm 11 mm 9 mm 12 mm 10 mm	2	8	\$545	\$595	\$655	2



MM 00

Juegos de 8 llaves combinadas pulidas con **matraca**



Mecanismo con 90 dientes que permite apretar o aflojar con un movimiento mínimo en áreas estrechas

Producto mejorado
- Lado estriado en ángulo para lugares estrechos
- Bordes redondeados para mayor comodidad
- Muesca hexagonal
Disponibles a partir del 2o. trimestre 2025

Código	Clave	Contenido	Medidas	Caja	Máster	May.	Medio May.	Púb.	NC
15817	JC-8XP	8 llaves	1/4" 3/8" 1/2" 5/8" 5/16" 7/16" 9/16" 3/4"	2	8	\$785	\$865	\$950	2
15816	JC-8XM	8 llaves	8 mm 12 mm 14 mm 16 mm 10 mm 13 mm 15 mm 17 mm	2	8	\$805	\$885	\$975	2

MM 00



Acción de matraca que facilita el trabajo y ahorra tiempo



Juegos de 7 llaves combinadas pulidas con **cabeza articulada**



Mecanismo con 90 dientes que permite apretar o aflojar con un movimiento mínimo en áreas estrechas

Cumplen la norma: ASME B107.100

Código	Clave	Contenido	Medidas	Caja	Máster	May.	Medio May.	Púb.	NC
103597	JC-7XFP	7 llaves	5/16" 7/16" 9/16" 3/4" 3/8" 1/2" 5/8"	2	8	\$1,265	\$1,385	\$1,525	2
103596	JC-7XFM	7 llaves	8 mm 12 mm 14 mm 19 mm 10 mm 13 mm 15 mm	2	8	\$1,265	\$1,385	\$1,525	2

MM 00

NUEVOS

No disponibles hasta el mes de introducción

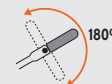

Cabeza articulada con 180° de inclinación para fácil acceso



Juego de 5 llaves de **obstrucción en "C"** pulidas



Cambia de marca Disponible a partir del 2o. trimestre 2025

Código	Clave	Contenido	Ancho de boca	Caja	Máster	May.	Medio May.	Púb.	NC
100421	JO-5M-X	5 llaves	20 x 22 mm 12 x 13 mm 17 x 19 mm 8 x 10 mm 14 x 15 mm	3	12	\$515	\$565	\$615	2

MM 00



Para zonas de difícil acceso con una llave recta



Llaves combinadas y españolas **PRETUL**

Acero Cr-V Fabricadas en acero al cromo vanadio

Cumplen la norma: ASME B107.100

Juegos de llaves combinadas, acabado pulido

Código	Clave	Contenido	Medidas	Caja	Máster	May.	Med. May	Púb.	NC
22016	J-206P	6 llaves	5/16" 7/16" 9/16" 3/8" 1/2" 5/8"	3	24	\$162	\$179	\$195	2
22017	J-206M	6 llaves	8 mm 11 mm 13 mm 10 mm 12 mm 14 mm	3	24	\$162	\$179	\$195	2
21994	J-209P	9 llaves	3/8" 1/2" 5/8" 3/4" 7/8" 7/16" 9/16" 11/16" 13/16"	3	12	\$345	\$375	\$415	2
21995	J-209M	9 llaves	8 mm 10 mm 12 mm 14 mm 17 mm 9 mm 11 mm 13 mm 15 mm	3	12	\$259	\$285	\$315	2
21990	J-2011P	11 llaves	1/4" 3/8" 1/2" 5/8" 3/4" 7/8" 5/16" 7/16" 9/16" 11/16" 13/16"	3	6	\$399	\$439	\$485	2
21991	J-2011M	11 llaves	6 mm 8 mm 10 mm 12 mm 14 mm 16 mm 7 mm 9 mm 11 mm 13 mm 15 mm	3	6	\$285	\$309	\$339	2



J-206P

J-209P

J-2011P

MM OO

Juegos de llaves combinadas mixtas, acabado pulido

Código	Clave	Contenido	Medidas		Caja	Máster	May.	Med. May	Púb.	NC
			Standard	Milimétricas						
21996	J-2010MP	10 llaves	3/8" 1/2" 5/8" 7/16" 9/16"	10 mm 13 mm 15 mm 12 mm 14 mm	3	12	\$269	\$295	\$325	2
22018	J-2022MP	22 llaves	1/4" 7/16" 5/8" 13/16" 5/16" 1/2" 11/16" 7/8" 3/8" 9/16" 3/4"	6 mm 10 mm 13 mm 17 mm 8 mm 11 mm 14 mm 19 mm 9 mm 12 mm 15 mm	2	6	\$715	\$785	\$865	2



J-2010MP

La foto de este producto no está a escala

J-2022MP

MM OO

Juegos de 32 llaves combinadas mixtas, acabado níquel negro

Código	Clave	Contenido	Medidas mixtas (std y mm)		Caja	Máster	May.	Med. May	Púb.	NC
			Llaves	Llaves cortas						
26076	J-2032MPG	32 llaves	1/4" 11/32" 1/2" 5/8" 5/16" 7/16" 5/8" 9/32" 3/8" 9/16" 11/16" 3/8" 1/2" 9/16" 5/16" 7/16"	6 mm 9 mm 13 mm 15 mm 8 mm 11 mm 13 mm 7 mm 10 mm 14 mm 17 mm 10 mm 12 mm 14 mm 8 mm 12 mm	2	6	\$835	\$915	\$995	2

MM OO

Juegos de 11 llaves combinadas, acabado níquel negro

Código	Clave	Contenido	Medidas	Caja	Máster	May.	Med. May	Púb.	NC
26077	J-2011PG	11 llaves	1/4" 3/8" 1/2" 5/8" 3/4" 7/8" 5/16" 7/16" 9/16" 11/16" 13/16"	2	6	\$525	\$575	\$625	2
26078	J-2011MG	11 llaves	6 mm 8 mm 10 mm 12 mm 14 mm 19 mm 7 mm 9 mm 11 mm 13 mm 17 mm	2	6	\$389	\$429	\$470	2

MM OO

Juegos de 5 llaves españolas, acabado pulido

Código	Clave	Contenido	Medidas	Caja	Máster	May.	Med. May	Púb.	NC
22000	J-305P	5 llaves	1/4" x 5/16" 11/16" x 19/32" 3/8" x 7/16" 5/8" x 3/4" 1/2" x 9/16"	3	24	\$175	\$189	\$209	2
22001	J-305M	5 llaves	6 x 7 mm 12 x 13 mm 8 x 9 mm 14 x 15 mm 10 x 11 mm	3	24	\$162	\$179	\$195	2

MM OO



Acabado níquel negro, 2X mayor resistencia a la corrosión

Llaves cortas para lugares de difícil acceso

J-2011PG



J-305P

La foto de este producto no está a escala

Juegos de llaves allen largas, punta de bola, organizador plástico abatible **TRUPER**

- Llaves de doble posición

Llaves largas que permiten aplicar mayor torque y alcanzar lugares de difícil acceso

Acero Cr-V Fabricadas en acero al cromo vanadio **2X más resistentes al desgaste** que las de acero al carbono

Acabado satinado **3X más resistente a la corrosión**

Exceden en promedio un **30% la norma en torque ASME B18.3**

Código	Clave	Contenido	Medidas	May.	Medio May.	Púb.	NC
15551	ALLX-7P	7 Llaves	1/8" 3/16" 1/4" 3/8" 5/32" 7/32" 5/16"	\$125	\$135	\$149	3
15548	ALLX-7M	7 Llaves	2.5 mm 4 mm 6 mm 10 mm 3 mm 5 mm 8 mm	\$125	\$135	\$149	3
13643	ALLX-10P	10 Llaves	1/16" 3/32" 5/32" 7/32" 5/16" 5/64" 1/8" 3/16" 1/4" 3/8"	\$165	\$179	\$195	3
13644	ALLX-10M	10 Llaves	1.5 mm 2.5 mm 4 mm 5.5 mm 8 mm 2 mm 3 mm 5 mm 6 mm 10 mm	\$165	\$179	\$195	3
13645	ALLX-13P	13 Llaves	3/64" 5/64" 7/64" 9/64" 3/16" 1/4" 1/16" 3/32" 1/8" 5/32" 7/32" 5/16"	\$189	\$209	\$229	3
13646	ALLX-13M	13 Llaves	1.3 mm 2 mm 3 mm 4 mm 5 mm 6 mm 10 mm 1.5 mm 2.5 mm 3.5 mm 4.5 mm 5.5 mm 8 mm	\$189	\$209	\$229	3

Caja 6 / Máster 36 / **MM 00**



Punta de bola

Juegos de llaves allen cortas, punta recta, organizador plástico abatible **TRUPER**

- Llaves de doble posición

Acero Cr-V Fabricadas en acero al cromo vanadio **2X más resistentes al desgaste** que las de acero al carbono

Acabado satinado **3X más resistente a la corrosión**

Exceden en promedio un **30% la norma en torque ASME B18.3**

Código	Clave	Contenido	Medidas	May.	Medio May.	Púb.	NC
15533	ALE-7P	7 Llaves	1/16" 3/32" 5/32" 1/4" 5/64" 1/8" 3/16"	\$59	\$65	\$70	3
15530	ALE-7M	7 Llaves	1.5 mm 2.5 mm 4 mm 6 mm 2 mm 3 mm 5 mm	\$59	\$65	\$70	3
15539	ALL-10P	10 Llaves	1/16" 3/32" 5/32" 7/32" 5/16" 5/64" 1/8" 3/16" 1/4" 3/8"	\$115	\$127	\$139	3
15536	ALL-10M	10 Llaves	1.5 mm 2.5 mm 4 mm 5.5 mm 8 mm 2 mm 3 mm 5 mm 6 mm 10 mm	\$115	\$127	\$139	3
15545	ALL-13P	13 Llaves	3/64" 5/64" 7/64" 9/64" 3/16" 1/4" 1/16" 3/32" 1/8" 5/32" 7/32" 5/16"	\$129	\$139	\$155	3
15542	ALL-13M	13 Llaves	1.3 mm 2 mm 3 mm 4 mm 5 mm 6 mm 10 mm 1.5 mm 2.5 mm 3.5 mm 4.5 mm 5.5 mm 8 mm	\$129	\$139	\$155	3

Caja 6 / Máster 36 / **MM 00**

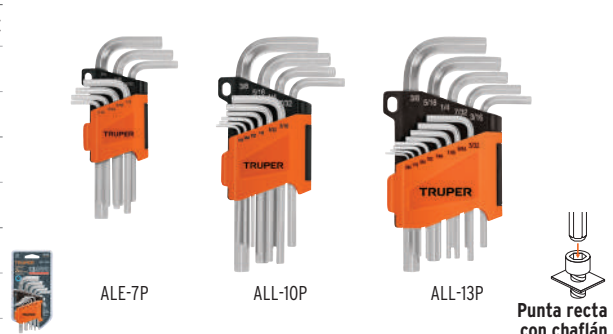

Punta recta con chaflán

Juegos de llaves allen tipo navaja, cuerpo de lámina **TRUPER**

Acero Cr-V Fabricadas en acero al cromo vanadio **2X más resistentes al desgaste** que las de acero al carbono

Acabado satinado **3X más resistente a la corrosión**

Exceden en promedio un **30% la norma en torque ASME B18.3**

Código	Clave	Contenido	Medidas	May.	Medio May.	Púb.	NC
15560	ALL-7P	7 Llaves	1/16" 3/32" 5/32" 7/32" 5/64" 1/8" 3/16"	\$77	\$85	\$93	3
15557	ALL-7M	7 Llaves	1.5 mm 2.5 mm 4 mm 6 mm 2 mm 3 mm 5 mm	\$77	\$85	\$93	3

Caja 6 / Máster 72 / **MM 00**

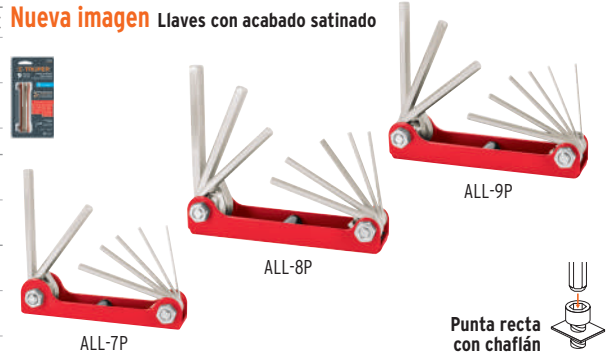

Punta recta con chaflán

Juegos de llaves allen, organizador plástico abatible y tipo llavero **PRETUL**

- Fabricadas en acero al carbono
- Acabado pavonado

Cumplen la norma: ASME B18.3

Código	Clave	Contenido	Medidas	May.	Medio May.	Púb.	NC
21854	ALL-10P-P	10 Llaves	1/16" 3/32" 5/32" 7/32" 5/16" 5/64" 1/8" 3/16" 1/4" 3/8"	\$72	\$79	\$87	3
21855	ALL-10M-P	10 Llaves	1.5 mm 2.5 mm 4 mm 5.5 mm 8 mm 2 mm 3 mm 5 mm 6 mm 10 mm	\$72	\$79	\$87	3
21856	ALL-13P-P	13 Llaves	3/64" 5/64" 7/64" 9/64" 3/16" 1/4" 1/16" 3/32" 1/8" 5/32" 7/32" 5/16"	\$85	\$93	\$102	3
21857	ALL-13M-P	13 Llaves	1.3 mm 2 mm 3 mm 4 mm 5 mm 6 mm 10 mm 1.5 mm 2.5 mm 3.5 mm 4.5 mm 5.5 mm 8 mm	\$85	\$93	\$102	3

Caja 6 / Máster 36 / **MM 00**

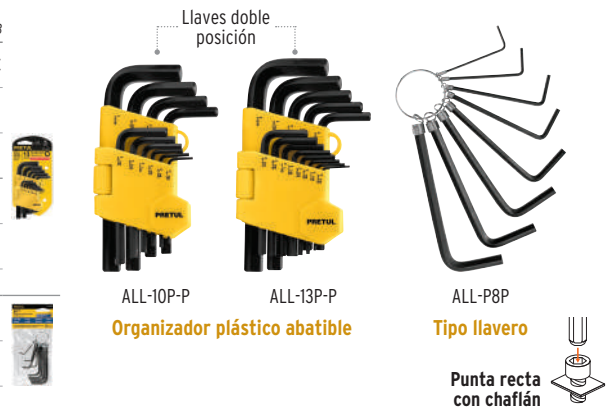

Punta recta con chaflán

Juego de 25 llaves allen largas mixtas, punta de bola **TRUPER**

Acero Cr-V Fabricadas en acero al cromo vanadio **2X más resistentes al desgaste** que las de acero al carbono

Exceden en promedio un **30% la norma en torque ASME B18.3**

Acabado satinado **3X más resistente** a la corrosión

Organizador plástico abatible

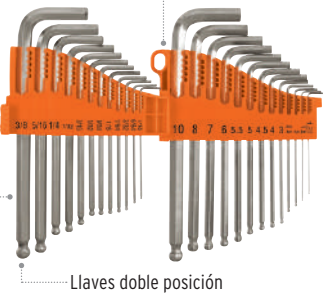

MEDIDAS

std	mm
1/16"	1.27 mm
5/64"	1.5 mm
3/32"	2 mm
7/64"	2.5 mm
1/8"	3 mm
9/64"	4 mm
5/32"	4.5 mm
3/16"	5 mm
7/32"	5.5 mm
1/4"	6 mm
5/16"	7 mm
3/8"	8 mm
	10 mm

Punta de bola

Juego de 30 llaves allen largas mixtas, punta de bola, estuche de tela **TRUPER**

Exceden en promedio un **30% la norma en torque ASME B18.3**

Acero Cr-V Fabricadas en acero al cromo vanadio **2X más resistentes al desgaste** que las de acero al carbono

Acabado satinado **3X más resistente** a la corrosión

Estuche de tela

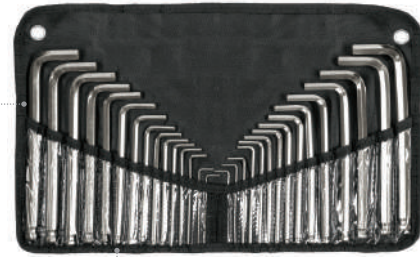

Llaves doble posición

MEDIDAS

std	mm
0.050"	1.3 mm
1/16"	1.5 mm
5/64"	2 mm
3/32"	2.5 mm
7/64"	3 mm
1/8"	3.5 mm
9/64"	4 mm
5/32"	4.5 mm
3/16"	5 mm
7/32"	5.5 mm
1/4"	6 mm
5/16"	7 mm
11/32"	8 mm
3/8"	9 mm
	10 mm

Punta de bola

Código	Clave	May.	Medio May.	Púb.	NC
15572	ALL-25	\$305	\$335	\$365	3

Caja 6 / Máster 24 / **MM 00**

Código	Clave	May.	Medio May.	Púb.	NC
15562	ALL-30	\$475	\$515	\$575	3

Caja 3 / Máster 12 / **MM 00**

Juegos de 8 llaves allen extralargas, mango "T" **TRUPER**

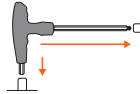

Llaves dobles con barras corta y extralarga para fácil acceso a diferentes áreas de trabajo



Mango "T" Comfort Grip que permite aplicar mayor torque en lugares de difícil acceso

Código	Clave	Medidas	May.	Medio May.	Púb.	NC
100934	ALL-8TPX	5/64" 1/8" 3/16" 5/16" 3/32" 5/32" 1/4" 3/8"	\$485	\$535	\$585	3
100933	ALL-8TMX	2 mm 3 mm 5 mm 8 mm 2.5 mm 4 mm 6 mm 10 mm	\$485	\$535	\$585	3

Caja 2 / Máster 8 / **MM 00**

Acero Cr-V Fabricadas en acero al cromo vanadio **2X más resistentes al desgaste** que las de acero al carbono

Exceden en promedio un **50% la norma en torque ASME B18.3**



Estuche plástico empotrable



ALL-8TPX

Punta de bola

Juegos de llaves torx **TRUPER**

- Llaves de doble posición

- Acabado satinado **3X más resistente** a la corrosión

Código	Clave	Contenido	Medidas	Máster	May.	Medio May.	Púb.	NC
Llaves cortas								
15552	TORX-7C	7 Llaves	T-10 T-20 T-27 T-40 T-15 T-25 T-30	36	\$77	\$85	\$93	3
15554*	TORX-9C	9 Llaves	T-10 T-20 T-27 T-40 T-50 T-15 T-25 T-30 T-45	60	\$115	\$127	\$139	3
Llaves largas								
15553	TORX-7L	7 Llaves	T-10 T-20 T-27 T-40 T-15 T-25 T-30	36	\$85	\$93	\$102	3
13647	TORX-9L	9 Llaves	T-10 T-20 T-27 T-40 T-50 T-15 T-25 T-30 T-45	36	\$155	\$169	\$187	3

Caja 6 / **MM 00**

Acero Cr-V Fabricadas en acero al cromo vanadio, **2X más resistentes al desgaste**

Exceden en promedio un **50% la norma en torque AIA / NAS 1799 90**



TORX-9



TORX-9L

Llaves largas que permiten aplicar mayor torque y alcanzar lugares de difícil acceso

Juego de 8 llaves torx extralargas, mango "T" **TRUPER**

- Llaves de doble posición

- Acabado satinado **3X más resistente** a la corrosión



Mango "T" Comfort Grip que permite aplicar mayor torque en lugares de difícil acceso



Estuche plástico empotrable

Con seguro
Llaves extralargas de doble punta con seguro y sin seguro
Sin seguro

Código	Clave	Medidas	May.	Medio May.	Púb.	NC
100935	TORX-8TLX	T-9 T-15 T-25 T-30 T-10 T-20 T-27 T-40	\$445	\$495	\$545	3

Caja 2 / Máster 8 / **MM 00**



Exceden en promedio un **50% la norma en torque ASME B18.3**

Acero Cr-V

Fabricadas en acero al cromo vanadio, **2X más resistentes al desgaste**

Juego de 8 llaves torx tipo navaja, cuerpo de lámina **TRUPER**

Acero Cr-V Fabricadas en acero al cromo vanadio, **2X más resistentes al desgaste**

Exceden en promedio un **50% la norma en torque AIA / NAS 1799 90**

Acabado satinado **3X más resistente** a la corrosión

Código	Clave	Medidas	May.	Medio May.	Púb.	NC
15569*	TORX-8	T-9 T-25 T-10 T-27 T-15 T-30 T-20 T-40	\$97	\$107	\$117	3

Caja 6 / Máster 72 / **MM 00**



Juego de 8 llaves torx tipo navaja, cuerpo de lámina **PRETUL**

- Fabricadas en acero al carbono

Código	Clave	Medidas	May.	Medio May.	Púb.	NC
21395	TORX-8P	T-9 T-20 T-30 T-10 T-25 T-40 T-15 T-27	\$77	\$85	\$93	3
Ahorra 25% comparado con la presentación en blíster						
22725	TORX-8PG	T-9 T-20 T-30 T-10 T-25 T-40 T-15 T-27	\$59	\$65	\$70	3

Caja 6 / Máster 60 / **MM 00**

Blíster

Granel



Acabado pavonado

Llaves de banda metálica para filtro de aceite

TRUPER

- Bandas de acero al carbono
- Mango de 22 cm



Mango giratorio 180° para lugares de difícil acceso



Código	Clave	Capacidad		May.	Med. May.	Púb.	NC
		Máxima	Mínima				
14518	LF-10	3 3/4" (95 mm)	3 1/4" (80 mm)	\$115	\$127	\$139	3
14515	LF-5	3 1/4" (80 mm)	2 1/2" (65 mm)	\$110	\$120	\$135	3

Caja 6 / Máster 36 / MM 00

Llave de banda de nylon para filtro de aceite

TRUPER

- Afloja y aprieta filtros de aceite sin dañarlos
- Mango de 15 cm



Para usarse con matraça, cuadro



Código	Clave	Capacidad		May.	Med. May.	Púb.	NC
		Máxima	Mínima				
14526	LL-BA-FA	6" (150 mm)		\$149	\$165	\$179	3

Caja 6 / Máster 36 / MM 00

Llave de banda de hule multiusos

TRUPER

- Afloja y aprieta filtros de aceite sin dañarlos
- Mango de 22 cm

Acero al cromo vanadio



No daña tubos ni conexiones pulidas

Código	Clave	Capacidad		May.	Med. May.	Púb.	NC
		Máxima	Mínima				
15818	LLB-10	6 1/2" (165 mm)	1 1/2" (38 mm)	\$279	\$309	\$339	3

Caja 3 / Máster 36 / MM 00

Llave de 3 puntos para filtro de aceite

TRUPER

- Trabaja en ambos sentidos, para apretar y aflojar

Extremos estriados para un mejor agarre



Para usarse con matraça cuadro Adaptador para llave o matraça



Apertura mínima y máxima



Código	Clave	Capacidad		Mayoreo	Medio May.	Público	NC
		Máxima	Mínima				
14543	LL-FA-MA	4 1/2" (115 mm)	3" (75 mm)	\$475	\$515	\$575	3

Caja 2 / Máster 16 / MM 00

Llave universal para filtro de aceite

TRUPER

- Para aflojar

Quijadas recubiertas de vinil para un mejor agarre



Para usarse con matraça, cuadro



Apertura mínima y máxima



Código	Clave	Capacidad		Mayoreo	Medio May.	Público	NC
		Máxima	Mínima				
14546	LL-3Q-FA	3 7/8" (98 mm)	2 1/2" (65 mm)	\$189	\$209	\$229	3

Caja 4 / Máster 24 / MM 00

Llave de cadena tipo caimán, uso pesado

TRUPER

- Mango de 58 cm que permite aplicar mayor palanca con menor esfuerzo
- Carga límite de trabajo: 160 kg·m
- Largo total: 28" (71 cm)



Cuerpo de acero al carbono

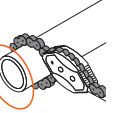

Mordaza doble que permite sujeción en ambos sentidos



Código	Clave	Capacidad máxima	Mayoreo	Medio May.	Público	NC
13140	LLC-802	2 1/2" (65 mm)	\$1,295	\$1,425	\$1,565	3

Caja 1 / Máster 5 / MM 00

Llave universal con cadena

TRUPER

- Mango de 28 cm
- Carga límite de trabajo: 115 kg·m

Cuerpo de acero al cromo vanadio con dientes endurecidos

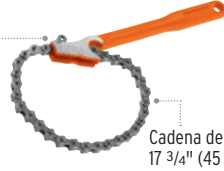

Cadena de 17 3/4" (45 cm)

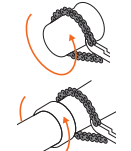

Ideal para objetos de forma irregular y lugares reducidos



Código	Clave	Capacidad máxima	Mayoreo	Medio May.	Público	NC
15515	LLC-801	4 3/4" (120 mm)	\$645	\$705	\$775	3

Caja 2 / Máster 24 / MM 00

Llaves para plomero y para tanque de gas

Llave para plomero, 12" TRUPER

- Mordaza dentada autoajustable hasta 180°, activada por resorte para máxima presión, que evita el deslizamiento



Ideal para espacios reducidos y trabajo con una sola mano



Fabricada en acero al carbono, cromado

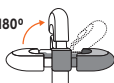

Cabeza giratoria

Capacidad: Ø 1/2" (13 mm) a 1" (25 mm)

Código	Clave	Largo	Mayoreo	Medio May.	Público	NC
12874	LLAP-12	12" (30 cm)	\$175	\$195	\$215	3

Caja 6 / Máster 24 / MM 00

Llave ajustable para plomero, 8" TRUPER

- Diseño compacto de gran apertura, ligero y resistente
- Cremallera de suave apertura
- No usar con tuercas de metal



1" (25 mm) a 2 3/4" (70 mm) 2 3/8" (60 mm)

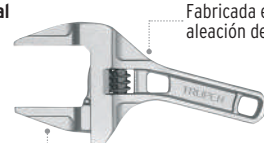

Fabricada en aleación de aluminio

Mordazas lisas que no dañan tuercas ni tuberías

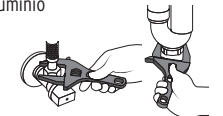

Para uso en tuercas y conexiones plásticas o aprietes de bajo torque

Código	Clave	Largo	Mayoreo	Medio May.	Público	NC
101387	PEA-8	8" (20 cm)	\$259	\$285	\$315	3

Caja 2 / Máster 48 / MM 00

Llave para tanque de gas TRUPER



Cuadro de 3/8" (10 mm) para válvulas sin manija

Fabricada en acero al carbono, cromado

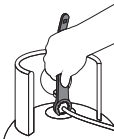

Código	Clave	Largo	Medida	Mayoreo	Medio May.	Público	NC
15490*	LL-GA	9" (23 cm)	7/8" (22 mm)	\$64	\$69	\$77	3

Caja 6 / Máster 60 / MM 00

Llave para tanque de gas PRETUL

HECHO EN MÉXICO

Hexagonal



Cuadro de 3/8" (10 mm) para válvulas sin manija

Fabricada en acero al carbono, granallado y barnizado

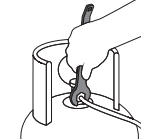

Código	Clave	Largo	Medida	Mayoreo	Medio May.	Público	NC
21804	LL-GA-P	9" (23 cm)	7/8" (22 mm)	\$26	\$29	\$31	3

Caja 6 / Máster 90 / MM 00

Malacates **TRUPER**

Producto mejorado

Mango estriado para mejor agarre

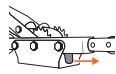

Botón de seguridad que libera el mecanismo

⚠ Siempre mantener por lo menos 3 vueltas de cable en el tambor
No sobrepasar el límite máximo de trabajo
No usar para subir o bajar carga

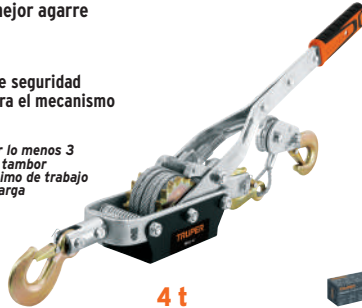

4 t



2 t

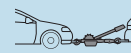

Para remolque de equipo pesado



Para tensar mallas y cables

NUEVO



1 t

Código:	14727	14725	103458
Clave:	MAL-4	MAL-2	MAL-1
Capacidad máxima de arrastre:	4,000 kg	2,000 kg	1,000 kg
Capacidad máxima de carga:	2,000 kg	1,000 kg	500 kg
Longitud máxima / mínima:	2 m / 65 cm	1.95 m / 57 cm	1.5 m / 49 cm
Diámetro de cable:	6 mm	5 mm	5 mm
Mayoreo:	\$865 NC 2	\$625 NC 2	\$515 NC 2
1/2 Mayoreo:	\$955	\$695	\$565
Público:	\$1,050	\$765	\$615
Caja / Máster:	1 / 3 / MM 00		1 / 6 / MM 00

Malacates de manivela con cable **TRUPER**

- Sistema que minimiza el esfuerzo al arrastrar la carga
- Activación automática de freno
- **Diámetro de cable: 5 mm (3/16")**
- Ganchos forjados de acero al medio carbono



Para remolque de embarcaciones, equipo de jardinería y agricultura

⚠ Siempre mantener por lo menos 3 vueltas de cable en el tambor
No sobrepasar el límite máximo de trabajo
No usar para subir o bajar carga



Código:	14721	14720	14719
Clave:	MAW-91C	MAW-54C	MAW-27C
Capacidad máxima de arrastre:	1,100 kg	650 kg	300 kg
Capacidad máxima de carga:	910 kg	540 kg	270 kg
Apertura de gancho:		7/8"	3/4"
Largo de cable:		9 m	7 m
Relación engranes:	3.4:1 y 6.8:1	4.1:1	3.1:1
Mayoreo:	\$925 NC 2	\$595 NC 2	\$475 NC 2
1/2 Mayoreo:	\$1,025	\$655	\$525
Público:	\$1,125	\$715	\$575
Caja / Máster:	1 / 4 / MM 00	1 / 6 / MM 00	

Malacates de manivela sin cable **TRUPER**

- Sistema que minimiza el esfuerzo al arrastrar la carga
- Activación automática de freno



Para remolque de embarcaciones, equipo de jardinería y agricultura

⚠ No sobrepasar el límite máximo de trabajo
No usar para subir o bajar carga



Código:	14724	14723	14722
Clave:	MAW-91	MAW-54	MAW-27
Capacidad máxima de arrastre:	1,100 kg	650 kg	300 kg
Capacidad máxima de carga:	910 kg	540 kg	270 kg
La capacidad máxima de arrastre y carga depende del uso correcto de cable y su apropiada instalación			
Relación engranes:	3.4:1 y 6.8:1	4.1:1	3.1:1
Mayoreo:	\$825 NC 2	\$515 NC 2	\$415 NC 2
1/2 Mayoreo:	\$895	\$565	\$455
Público:	\$985	\$615	\$500
Caja / Máster:	1 / 4 / MM 00	1 / 6 / MM 00	

Malacates de banda 4" **TRUPER**

- Capacidad de carga: 2,450 kg



Cuerpo de acero

MAL-3S

MAL-3A

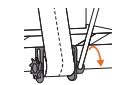

Malacate manual para camión

⚠ No sobrepasar el límite máximo de trabajo

Código	Clave	Descripción	Mayoreo	1/2 Mayoreo	Público	NC
101736	MAL-3S	Soldable	\$515	\$565	\$615	2
101737	MAL-3A	Atornillable	\$545	\$595	\$655	2

Caja 2 / Máster 4 / **MM 00**

Bandas para malacate, 9 m **TRUPER**

- Capacidad de carga: 2,500 kg

Compatibles con malacates de banda MAL-3S y MAL-3A



Ganchos forjados en acero al medio carbono

Resistentes al agua, 100% poliéster, no se deforman

Código	Clave	Gancho	Apertura gancho	Mayoreo	1/2 Mayoreo	Público	NC
101734	MAL-B3P	Plano	1" (25 mm)	\$355	\$385	\$425	2
101735	MAL-B3J	"J"	1 1/2" (38 mm)	\$389	\$429	\$470	2

Caja 2 / Máster 6 / **MM 00**

Maneral para malacate de banda **TRUPER**

- Largo: 31 1/2" (80 cm)

Código	Clave	Mayoreo	1/2 Mayoreo	Público	NC
101738	MAL-M1	\$345	\$375	\$415	2

Caja 1 / Máster 12 / **MM 00**



Fabricado en acero

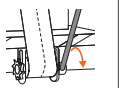

Machuelos semicónicos, 9/16" a 3/4", estuche individual TRUPER

- Para conexiones de tubos y roscado interno



Estuche telescópico

Las fotos de estos productos no están a escala

Código	Clave	Canales	Medida	Cuerda	May.	Med.	May.	Púb.	NC
11421	MT-9/16X12	4	9/16"		\$205	\$225	\$245	4	
11423	MT-5/8X11	4	5/8"	Gruesa	\$259	\$285	\$315	4	
11425	MT-3/4X10	4	3/4"		\$315	\$345	\$375	4	
11422	MT-9/16X18	4	9/16"		\$205	\$225	\$245	4	
11424	MT-5/8X18	4	5/8"	Fina	\$259	\$285	\$315	4	
11426	MT-3/4X16	4	3/4"		\$315	\$345	\$375	4	

Mínimo a surtir 1 / Caja 20 / Máster 100 / **MM 00**

Machuelos semicónicos, 1/8" a 1/2", estuche de 5 piezas TRUPER

- Para conexiones de tubos y roscado interno



Código	Clave	Canales	Medida	Cuerda	May.	Med.	May.	Púb.	NC
11415	MT-1/8X40	3	1/8"		\$49	\$55	\$59	4	
11417	MT-5/32X32	4	5/32"		\$49	\$55	\$59	4	
11403	MT-3/16X24	4	3/16"		\$55	\$59	\$65	4	
11419	MT-7/32X24	4	7/32"		\$59	\$65	\$72	4	
11405	MT-1/4X20	4	1/4"	Gruesa	\$60	\$66	\$73	4	
11407	MT-5/16X18	4	5/16"		\$82	\$89	\$99	4	
11409	MT-3/8X16	4	3/8"		\$105	\$115	\$129	4	
11411	MT-7/16X14	4	7/16"		\$139	\$155	\$169	4	
11413	MT-1/2X13	4	1/2"		\$159	\$179	\$195	4	
11416	MT-1/8X44	3	1/8"		\$49	\$55	\$59	4	
11418	MT-5/32X36	4	5/32"		\$49	\$55	\$59	4	
11404	MT-3/16X32	4	3/16"		\$55	\$59	\$65	4	
11420	MT-7/32X32	4	7/32"		\$59	\$65	\$72	4	
11406	MT-1/4X28	4	1/4"	Fina	\$60	\$66	\$73	4	
11408	MT-5/16X24	4	5/16"		\$82	\$89	\$99	4	
11410	MT-3/8X24	4	3/8"		\$105	\$115	\$129	4	
11412	MT-7/16X20	4	7/16"		\$139	\$155	\$169	4	
11414	MT-1/2X20	4	1/2"		\$159	\$179	\$195	4	

Caja 5 / Máster 100 / **MM 00**

Manerales tipo garrote para machuelos TRUPER

- Para machuelos de 1/4" a 3/4"
- Para machuelos y extractores de tornillo



Código	Clave	Medida	May.	Med.	May.	Púb.	NC
11434	MAN-GA-1/4	1/4" (6 mm)	\$82	\$89	\$99	4	
11435	MAN-GA-3/8	3/8" (10 mm)	\$82	\$89	\$99	4	
11436	MAN-GA-1/2	1/2" (13 mm)	\$145	\$159	\$179	4	
11437	MAN-GA-3/4	3/4" (19 mm)	\$299	\$329	\$365	4	

Caja 6 / Máster 36 / **MM 00**

Manerales en "T" para machuelos TRUPER

- Para machuelos de 3/16" hasta 1/2"



Código	Clave	Medida	May.	Med.	May.	Púb.	NC
11438	MAN-T-3/16	3/16" (5 mm)	\$62	\$69	\$75	4	
11439	MAN-T-1/4	1/4" (6 mm)	\$82	\$89	\$99	4	
11440	MAN-T-1/2	1/2" (13 mm)	\$139	\$155	\$169	4	

Caja 6 / Máster 36 / **MM 00**

Juegos de machuelos y tarrajas TRUPER

- Para fabricar y reparar cuerdas dañadas o desgastadas



Código	Clave	Contenido	Mayoreo	Medio Mayoreo	Público	NC
11442	J-MATA-40	39 Piezas	\$895	\$985	\$1,085	2
11443	J-MATA-60	60 Piezas	\$1,305	\$1,435	\$1,585	2
12443	J-MATA-76	76 Piezas	\$1,550	\$1,690	\$1,875	2

Caja 2 / Máster 8 / **MM 00**

Cabezales para dados TRUPER

- Sistema que permite colocar los dados en ambos lados del cabezal
- Para trabajos de instalación, reparación o mantenimiento de tubería



Código	Clave	Contenido	Máster	May.	Med.	May.	Púb.	NC
13086	CA-850	Matraca, mango y extensión	10	\$645	\$705	\$775	3	
13087	CA-851	Matraca, mango, adaptador y 2 extensiones	6	\$955	\$1,050	\$1,150	3	

Caja 1 / **MM 00**

Dados para tarrajas para TA-850 y TA-851 TRUPER

- Cuerpo de hierro maleable
- Cubierta de acero



NC 3

Código	Clave	Medida	Cuerda NPT	May.	Med.	May.	Púb.
Para TA-850 y TA-851							
13074	D-850-1/2	1/2"	14	\$255	\$279	\$305	
13076	D-850-3/4	3/4"	14	\$265	\$295	\$325	
13078	D-850-1	1"	11 1/2	\$295	\$319	\$355	
Para TA-851							
13080	D-850-1-1/4	1 1/4"	11 1/2	\$319	\$345	\$385	
13082	D-850-1-1/2	1 1/2"	11 1/2	\$665	\$735	\$805	
13084	D-850-2	2"	11 1/2	\$665	\$735	\$805	

Caja 1 / Máster 8 / **MM 00**

Juegos de 4 peines para tarrajas para TA-850 y TA-851 TRUPER

- Fabricados en acero al cromo
- Precio por caja con 4 piezas



Las fotos de estos productos no están a escala NC 3

Código	Clave	Medida	Cuerda NTP	Máster	May.	Med.	May.	Púb.
13075	P-850-1/2	1/2"	14	240	\$85	\$93	\$102	
13077	P-850-3/4	3/4"	14	240	\$85	\$93	\$102	
13079	P-850-1	1"	11 1/2	120	\$97	\$107	\$117	
13081	P-850-1-1/4	1 1/4"	11 1/2	120	\$97	\$107	\$117	
13083	P-850-1-1/2	1 1/2"	11 1/2	50	\$135	\$149	\$165	
13085	P-850-2	2"	11 1/2	50	\$135	\$149	\$165	

Mínimo a surtir 1 juego / Caja 5 / **MM 00**

Juegos de tarrajas para tubo TRUPER

- Incluyen estuche plástico
- Peines fabricados en acero al cromo para larga duración



Código	Clave	Contenido	Master	Mayoreo	Medio Mayoreo	Público	NC
13070	TA-850	4 Piezas	4	\$1,385	\$1,515	\$1,650	2
13071	TA-851	9 Piezas	2	\$3,185	\$3,500	\$3,850	2

Caja 1 / **MM 00**





Mangos para azadones TRUPER

MG-AL excede la norma: NN-H-93

Código	Clave	Largo	Para	Mango	May.	Med. May.	Púb.	NC
102919	MG-AL-M	54" (137 cm)	Lane y Oreja martillo	Madera	\$189	\$209	\$229	3
15921	MG-AL	54" (137 cm)	Lane y Oreja martillo	Fibra de vidrio	\$189	\$209	\$229	3
103305	MG-AL-S	54" (137 cm)	Lane y Oreja martillo	Acero	\$189	\$209	\$229	3
102763	MG-ACO-2/3	54" (137 cm)	Córdoba	Madera	\$189	\$209	\$229	3
102911	MG-ACE-30/25	54" (137 cm)	Centroamericanos ACE-30 y ACE-25	Fibra de vidrio	\$189	\$209	\$229	3



MG-AL, MG-AL-S y MG-ACE-30/25:
Inserto cónico para un acople preciso y seguro

Azadones
Ver en página 31 >>



Atado 6 / Máster 24 / **MM00**

Mangos para bieldos, puño "Y" y largo TRUPER

Exceden la norma: NN-H-81a

Código	Clave	Largo	Para	Máster	May.	Med. May.	Púb.	NC	
15934	MG-BJY	34 1/4" (87 cm)	BPJ-4C BPJ-5C	BJ-4	NA	\$175	\$195	\$215	3
15935	MG-BPJ	48" (122 cm)	BPJ-6 BPJ-5B BPJ-5	BPJ-4 BPJ-3	24	\$229	\$249	\$275	3



Sistema de fijación que evita que el puño gire

Bieldos
Ver en página 42 >>

Atado 6 / **MM00**

Mangos para cavadores, precio por pieza

Exceden la norma: NN-H-93a

Código	Clave	Marca	Largo	Para	Mango	Atado	Máster	May.	Med. May.	Púb.	NC
Mangos redondos											
102761	MG-CA-38F		48" (122 cm)	CA-38F	Fibra de vidrio	3	48	\$169	\$185	\$199	3
102762	MG-CA-36F		45" (114 cm)	CA-36F	Fibra de vidrio	3	48	\$155	\$169	\$187	3
20676	MG-CA-34F	P	44" (112 cm)	CA-34F	Fibra de vidrio	3	48	\$129	\$139	\$155	3
15937	MG-CA-36		45" (114 cm)	CA-36 (Modelo 2021)	Madera	6	24	\$149	\$165	\$179	3
Mango cuadrado 35 x 35 mm											
15936	MG-CA-35/38	X	48" (122 cm)	CA-38	Madera	6	24	\$169	\$185	\$199	3
Mango cuadrado 33 x 33 mm											
102751	MG-CA-468		48" (122 cm)	CA-34 CA-36 CA-38	Madera	6	24	\$157	\$170	\$189	3



Cavadores
Ver en página 75 >>

MM00

Mangos para coas agaveras TRUPER

Código	Clave	Largo	Para	Máster	May.	Med. May.	Púb.	NC
11370	MG-CO-AG-42	42" (107 cm)	CO-AG-42	18	\$149	\$165	\$179	3
11371	MG-CO-AG-54	54" (137 cm)	CO-AG-54	18	\$179	\$199	\$219	3



PRODUCTO REGIONAL **Coas agaveras**
Ver en página 75 >>

Atado 6 / **MM00**

Mangos para escobas de jardín TRUPER

Código	Clave	Largo	Para	Máster	May.	Med. May.	Púb.	NC
15940	MG-EM-22	48" (122 cm)	15, 18 y 22 dientes	48	\$37	\$41	\$46	3
19961	MG-EP-26/30	48" (122 cm)	EP-30, EP-26F y EP-26R	48	\$37	\$41	\$46	3
19645	MG-EMX-24	54" (137 cm)	EMX-24	48	\$85	\$93	\$102	3



Escobas de jardín
Ver en página 152 >>

Atado 6 / **MM00**

Mangos para hachas TRUPER

Exceden la norma: NN-H-93a

Mangos con acabado de aceite de linaza que resalta la textura de las vetas de la madera y los hace más suaves al tacto y resistentes al medio ambiente

Hachas
Ver en página 172 >>



Código	Clave	Largo	Para	Mango	Máster	May.	Med. May.	Púb.	NC
15928	MG-HH1-1/2	14" (35 cm)	HH-1-1/2		72	\$72	\$79	\$87	3
15933	MG-HC1-1/2	14" (35 cm)	HC-1-1/4E HC-1-1/4 HE-600		72	\$77	\$85	\$93	3
100751	MG-HC-1-3/4	15 1/2" (39 cm)	HC-1-3/4 HE-800		72	\$85	\$93	\$102	3
100750	MG-HB-2-1/4	28" (70 cm)	HB-2-1/4M HE-1000	Hickory americano	24	\$175	\$195	\$215	3
19689	MG-HM-30	30" (75 cm)	HM-3-1/2M		24	\$199	\$219	\$245	3
15932	MG-HM3-1/2	35" (88 cm)	HM-3-1/2M		24	\$215	\$235	\$259	3
10810	MG-DHM-3-1/2	35" (88 cm)	PU-3-1/2M		24	\$215	\$235	\$259	3
102960	MG-ML/LEM	36" (90 cm)	Entera y media labor ML y LE	Encino	24	\$149	\$165	\$179	3
15953*	MG-ML/LE	36" (90 cm)	Entera y media labor ML y LE	Fibra de vidrio	24	\$149	\$165	\$179	3

Atado 6 / **MM00**



Se surten con cuñas de madera y metálicas

Mangos para marros TRUPER

Exceden la norma: NN-H-93a

Marros
Ver en página 281 >>



Código	Clave	Largo	Para	Máster	May.	Med. May.	Púb.	NC
15906*	MG-MD-4	12 1/2" (31 cm)	De 2 a 4 lb	72	\$39	\$43	\$47	3
15954	MG-MD-C	25" (63 cm)	Mango corto de 6 y 8 lb	24	\$125	\$135	\$149	3
15907*	MG-MD-6/16	36" (90 cm)	De 6 a 16 lb	24	\$145	\$159	\$175	3
103370	MG-MD-20	36" (90 cm)	20 lb	24	\$149	\$165	\$179	3
102675	MG-MD-6/16F	36" (90 cm)	MD-6F MD-8F MD-10F MD-12F MD-16F	24	\$279	\$309	\$339	3

Atado 6 / **MM00**



Se surten con cuñas de madera y metálicas

Mango de fibra de vidrio de doble inyección con grip antiderrapante que reduce vibraciones, más resistente que los mangos de madera

Incluye adhesivo epóxico

Mangos para martillos de uña TRUPER

Exceden la norma: NN-H-93a

Martillos de uña
Ver en página 284 >>



Código	Clave	Largo	Para	Máster	May.	Med. May.	Púb.	NC
15909	MG-MO-7	11 1/2" (29 cm)	MO-7 MOR-10	72	\$29	\$31	\$35	3
15910	MG-MO-13/16	13 1/2" (34 cm)	MO-16 MOR-16	72	\$34	\$37	\$41	3
15911	MG-MO-20	13 1/2" (34 cm)	MOR-20 MA-20 MOR-20F MAR-20	72	\$36	\$40	\$44	3
15908	MG-MA-16	13 1/2" (34 cm)	MA-16 MAR-16	72	\$33	\$36	\$39	3
15912	MG-MOR24F	18" (45 cm)	MOR-24F	72	\$59	\$65	\$70	3

Atado 12 / **MM00**



Se surten con cuñas de madera y metálicas

Mangos para martillos de bola, ojo cuadrado TRUPER

Exceden la norma: NN-H-93a



Ojo cuadrado

Martillos de bola
Ver en página 283 >>



Código	Clave	Largo	Para	Máster	May.	Med. May.	Púb.	NC
10858	MG-MB-8X	12 1/2" (32 cm)	MB-4 MB-8	72	\$26	\$29	\$31	3
10860	MG-MB-16X	14 1/2" (36 cm)	MB-12 MB-16	72	\$36	\$40	\$44	3
10861	MG-MB-24X	15 1/2" (39 cm)	MB-24	72	\$37	\$41	\$46	3
10863	MG-MB-40/48X	17" (43 cm)	MB-32 MB-40 MB-48	72	\$50	\$56	\$62	3

Atado 12 / **MM00**



Se surten con cuñas de madera y metálicas

Mangos para martillos de bola, ojo ovalado PRETUL

Exceden la norma: NN-H-93a



Ojo ovalado

Martillos de bola
Ver en página 283 >>



Código	Clave	Largo	Para	Máster	May.	Med. May.	Púb.	NC
20677	MG-MB-16P	14" (35 cm)	MB-16P	72	\$32	\$34	\$38	3
20678	MG-MB-24/32P	15" (38 cm)	MB-24P MB-32P	72	\$33	\$36	\$39	3

Atado 12 / **MM00**



Se surten con cuñas de madera y metálicas

Mango para minipicos de jardín y martelinas TRUPER

Código	Clave	Largo	Para	Máster	May.	Med. May.	Púb.	NC
11299	MG-MART-14	14" (35 cm)	TJA-1 MART-PP MART-TP TJA-2 MART-TH MART-TT	72	\$39	\$43	\$47	3

Atado 6 / **MM00**

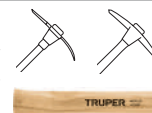

Minipicos y martelinas
Ver en páginas 186 y 286 >>



Mangos largos para palas TRUPER

Exceden la norma: NN-H-81a

Código	Clave	Largo	Para	Máster	May.	Med. May.	Púb.	NC
15902	MG-PL	43" (108 cm)	Classic	24	\$165	\$179	\$195	3
15903	MG-PL-P	41" (103 cm)	T-2000	24	\$149	\$165	\$179	3

Atado 6 / **MM 00**



Palas
Ver en página 296 >>

Mangos para palas, puño "Y"

Código	Clave	Marca	Largo	Para	Máster	May.	Med. May.	Púb.	NC
15900	MG-PY		28" (70 cm)	Classic "Y"	NA	\$115	\$127	\$139	3
102604	MG-PY-R		26" (65 cm)	T-2000 "Y" madera	NA	\$90	\$98	\$109	3
15901*	MG-PY-P		26" (65 cm)	T-2000 "Y" madera	NA	\$90	\$98	\$109	3
102700	MG-PY-PF		28" (70 cm)	T-2000 fibra de vidrio	NA	\$129	\$139	\$155	3
20548	MG-PDP-Y	P	24" (60 cm)	Puño "Y" plástico PCD-P PCD-X PED-P PRD-P	NA	\$64	\$69	\$77	3

Atado 6 / **MM 00**



Sistema de fijación que evita que el puño gire

Puño recto Comfort Grip

Puño offset Comfort Grip

Puño offset Comfort Grip y mango de fibra de vidrio, prácticamente indestructible

Palas puño "Y"
Ver en página 296 >>

Mangos para raspadores TRUPER

Código	Clave	Largo	Para	Máster	May.	Med. May.	Púb.	NC
--------	-------	-------	------	--------	------	-----------	------	----

Mango largo

19741	MG-SCR	54" (135 cm)	SCR-4 SCR-7	24	\$199	\$219	\$245	3
-------	--------	-----------------	----------------	----	-------	-------	-------	---

Puño "Y"

19742	MG-SCRD	43" (108 cm)	SCR-4D SCR-7D	NA	\$169	\$185	\$199	3
-------	---------	-----------------	------------------	----	-------	-------	-------	---

Atado 6 / **MM 00**



Raspadores
Ver en página 335 >>

Mangos para rastrillos TRUPER

Exceden la norma: NN-H-81a

Código	Clave	Largo	Para	Máster	May.	Med. May.	Púb.	NC
15922	MG-R16M	60" (150 cm)	R-16M	24	\$129	\$139	\$155	3
15923	MG-R16AM	54" (135 cm)	R-16AM R-14AL-P R-12AL-P	24	\$110	\$120	\$135	3

Atado 6 / **MM 00**



Rastrillos
Ver en página 333 >>

Mango para tijeras, precio por pieza TRUPER

Excede la norma: NN-H-93a

Código	Clave	Largo	Para	Máster	May.	Med. May.	Púb.	NC
15925	MG-TA-19	10" (25 cm)	T-19 T-19P	72	\$33	\$36	\$39	3

Atado 6 / **MM 00**



Tijeras
Ver en página 382 >>

Mangos para zapapicos y talachos TRUPER

- Largo: 36" (90 cm)

Código	Clave	Para	Máster	May.	Med. May.	Púb.	NC			
102961	MG-TP2.5M	TH-2.5 TH-2.5 M	TP-2.5 TP-2.5M	TP-2.5MM	18	\$175	\$195	\$215	3	
102792*	MG-ZP-5M	TH-5 TP-5 TP-4 PP-5	ZP-7 ZP-6 ZP-5 ZP-4	TH-5M TP-5M TP-4M PP-5M	ZP-7M ZP-6M ZP-5M ZP-4M	18	\$175	\$195	\$215	3

Mangos de fibra de vidrio

15918	MG-TP2.5	TH-2.5 TH-2.5M	TP-2.5 TP-2.5M	TP-2.5MM	18	\$175	\$195	\$215	3	
15948*	MG-ZP-5	TH-5 TP-5 TP-4 PP-5	ZP-7 ZP-6 ZP-5 ZP-4	TH-5M TP-5M TP-4M PP-5M	ZP-7M ZP-6M ZP-5M ZP-4M	18	\$175	\$195	\$215	3

Atado 6 / **MM 00**



Zapapicos y talachos
Ver en página 388 >>

Combo de manguera súper reforzada, 4 capas, 1/2" y pistola de riego metálica TRUPER PRO

- Espesor de manguera: 2.2 mm

Tecnología anti-torceduras

Ahorra 30% en los accesorios incluidos en el combo



CONTENIDO:
MAN-20XI/2X
PR-208

HECHO EN MÉXICO



Pistola metálica con recubrimiento, de 8 funciones

Conector hembra con diseño cónico más ergonómico

Manguera con refuerzo de tejido radial resistente a la alta presión

Conexiones robustas de máxima durabilidad con resorte que protege la manguera y evita deformaciones

Código	Clave	Manguera			May.	Med. May.	Púb.	NC
		Largo	Presión de trabajo	Peso x metro				
10864	COMBO-200	20 m	17 kgf/cm ²	140 g	\$399	\$439	\$485	2

Atado 5 / **MM00**

Combo de manguera reforzada, 3 capas, 1/2", pistola de riego plástica y portamanguera TRUPER Home

- Espesor de manguera: 1.7 mm

Tecnología anti-torceduras

Ahorra 10% en los accesorios incluidos en el combo



CONTENIDO:
MAN-20XI/2RE
PR-409
PORMA-50

Pistola plástica con recubrimiento, de 8 funciones

Manguera con refuerzo de tejido radial resistente a la alta presión

Portamangueras con presión de trabajo 3 kgf/cm²

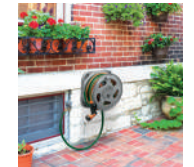
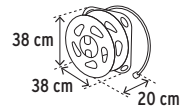

Conectores con diseño ergonómico y robusto

Código	Clave	Manguera			May.	Med. May.	Púb.	NC
		Largo	Presión de trabajo	Peso x metro				
102208	COMBO-301	20 m	15 kgf/cm ²	122 g	\$715	\$785	\$865	2

Atado 1 / Máster 4 / **MM00**

Combo de manguera reforzada, 3 capas, 1/2" y portamanguera TRUPER Home

- Espesor de manguera: 1.7 mm

Tecnología anti-torceduras

Ahorra 35% en los accesorios incluidos en el combo



CONTENIDO:
MAN-15XI/2RE
GAN-MA

HECHO EN MÉXICO

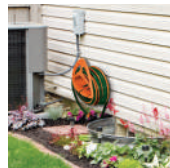

Manguera con refuerzo de tejido radial resistente a la alta presión

Conectores con diseño ergonómico y robusto

Código	Clave	Manguera			May.	Med. May.	Púb.	NC
		Largo	Presión de trabajo	Peso x metro				
10883	COMBO-201	15 m	15 kgf/cm ²	122 g	\$235	\$259	\$285	2

Atado 4 / **MM00**

Combo de manguera reforzada, 3 capas, 1/2" y pistola de riego plástica TRUPER Home

- Espesor de manguera: 1.7 mm

Tecnología anti-torceduras

Ahorra 10% en los accesorios incluidos en el combo



CONTENIDO:
MAN-15XI/2RE
PR-401

Manguera con refuerzo de tejido radial resistente a la alta presión

Conectores con diseño ergonómico y robusto



Pistola plástica con recubrimiento, de 2 funciones

Código	Clave	Manguera			May.	Med. May.	Púb.	NC
		Largo	Presión de trabajo	Peso x metro				
19750	MAN15RE-PR401	15 m	15 kgf/cm ²	122 g	\$235	\$259	\$285	2

Atado 5 / **MM00**

Combo de manguera reforzada, 3 capas, 1/2" y portamanguera PRETUL Básica

- Espesor de manguera: 1.5 mm

HECHO EN MÉXICO



CONTENIDO:
MAN-15XI/2P
PORMA-4P

HECHO EN MÉXICO

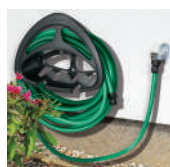

Manguera con refuerzo de tramado radial 8 hilos que evita que se doble

Conexiones plásticas

Código	Clave	Manguera			May.	Med. May.	Púb.	NC
		Largo	Presión de trabajo	Peso x metro				
20587	COMBO-201P	15 m	10 kgf/cm ²	92 g	\$175	\$189	\$209	2

Atado 4 / **MM00**

Combo de manguera reforzada, 3 capas, 1/2" y pistola de riego plástica PRETUL Básica

- Espesor de manguera: 1.5 mm

HECHO EN MÉXICO



CONTENIDO:
MAN-15XI/2P
PIM-4P

Manguera con refuerzo de tramado radial 8 hilos que evita que se doble

Conexiones plásticas



Ahorra 40% en los accesorios incluidos en el combo

Pistola plástica de 2 funciones

Código	Clave	Manguera			May.	Med. May.	Púb.	NC
		Largo	Presión de trabajo	Peso x metro				
25019	MAN15P-PIM4P	15 m	10 kgf/cm ²	92 g	\$135	\$145	\$159	2

Atado 5 / **MM 0**

Racks despachadores
Ver en página 626 >>



Mangueras Ø 1/2":
2 Costillas internas para
flujo continuo de agua



HECHO EN MÉXICO
10 AÑOS DE GARANTÍA EN MANGUERAS

Mangueras flujo continuo 6 capas, conexiones metálicas

TRUPER expert

- Uso extra rudo, máxima resistencia

Código	Clave	Ø	Largo	Presión de trabajo	Espesor de pared	Peso x metro	Atado	May.	Med. May.	Púb.	NC
19702	MAN-25X5/8XX	5/8"	25 m	18 kgf/cm ²	2.7 mm	225 g	3	\$565	\$625	\$685	2
19744	MAN-30X5/8XX		30 m				3	\$665	\$735	\$805	2
100148	MAN-30X3/4XX	3/4"	30 m	16 kgf/cm ²	3 mm	312 g	2	\$805	\$885	\$975	2

Tecnología anti-torceduras

Empaque antifuga diseño cónico



MAN-25X5/8XX

Conector hembra con diseño cónico más ergonómico



Conexiones robustas de máxima durabilidad con resorte que protege la manguera y evita deformaciones

MM 00

Mangueras súper reforzadas 4 capas, en rollos de 50 y 100 m, precio por metro

Tecnología anti-torceduras

HECHO EN MÉXICO
5 AÑOS DE GARANTÍA EN MANGUERAS

Refuerzo de tejido radial resistente a la alta presión



MAN-1/2XM

MAN-1/2X

Código	Clave	Ø	Presión trabajo	Espesor de pared	Peso x metro	Largo (Atado)	May.	Med. May.	Púb.	NC
102554	MAN-1/2XM	1/2"	17 kgf/cm ²	2.2 mm	140 g	50 m	\$13 (\$650)	\$14.50 (\$725)	\$15.50 (\$775)	3
19874*	MAN-1/2X					100 m	\$13 (\$1,300)	\$14.50 (\$1,450)	\$15.50 (\$1,550)	3
19873	MAN-5/8X	5/8"	15 kgf/cm ²	2.4 mm	195 g	100 m	\$18 (\$1,800)	\$20 (\$2,000)	\$22 (\$2,200)	3
11127	MAN-3/4X	3/4"	13 kgf/cm ²	2.7 mm	275 g	100 m	\$25 (\$2,500)	\$27 (\$2,700)	\$30 (\$3,000)	3
11129	MAN-1X	1"	11 kgf/cm ²	3.5 mm	450 g	50 m	\$39 (\$1,950)	\$43 (\$2,150)	\$47 (\$2,350)	3

MM 00

Mangueras reforzadas 3 capas, en rollos de 50 y 100 m, precio por metro

Tecnología anti-torceduras

HECHO EN MÉXICO
3 AÑOS DE GARANTÍA EN MANGUERAS

Refuerzo de tejido radial resistente a la alta presión



MAN-1/2RM

MAN-1/2R

Código	Clave	Ø	Presión de trabajo	Espesor de pared	Peso x metro	Largo (Atado)	May.	Med. May.	Púb.	NC
102553	MAN-1/2RM	1/2"	15 kgf/cm ²	1.9 mm	130 g	50 m	\$12 (\$600)	\$13 (\$650)	\$14 (\$700)	3
19857*	MAN-1/2R					100 m	\$12 (\$1,200)	\$13 (\$1,300)	\$14 (\$1,400)	3
19858	MAN-5/8R	5/8"	13 kgf/cm ²	2.1 mm	177 g	100 m	\$17 (\$1,700)	\$18.50 (\$1,850)	\$20 (\$2,000)	3
19859*	MAN-3/4R	3/4"	11 kgf/cm ²	2.5 mm	239 g	100 m	\$22 (\$2,200)	\$24 (\$2,400)	\$27 (\$2,700)	3
19875*	MAN-1R	1"	10 kgf/cm ²	3.1 mm	410 g	50 m	\$36 (\$1,800)	\$40 (\$2,000)	\$44 (\$2,200)	3

MM 00

Mangueras reforzadas 1/2" 3 capas, conexiones metálicas

Tecnología anti-torceduras

HECHO EN MÉXICO
3 AÑOS DE GARANTÍA EN MANGUERAS

Empaque antifuga diseño cónico

Refuerzo de tejido radial resistente a la alta presión



MAN-25X1/2R

Conector hembra con diseño cónico ergonómico



Conexiones robustas de máxima durabilidad con resorte que protege la manguera y evita deformaciones

Código	Clave	Ø	Largo	Presión trabajo	Espesor de pared	Peso x metro	May.	Med. May.	Púb.	NC
16030*	MAN-10X1/2R	1/2"	10 m	15 kgf/cm ²	1.9 mm	130 g	\$190	\$209	\$229	2
16031*	MAN-15X1/2R		15 m				\$255	\$279	\$305	2
16032	MAN-20X1/2R		20 m				\$299	\$329	\$359	2
16033	MAN-25X1/2R		25 m				\$355	\$385	\$425	2

Atado 5 / MM 00

Mangueras súper reforzadas 4 capas, conexiones metálicas

TRUPER PRO

Empaque antifuga diseño cónico

Refuerzo de tejido radial resistente a la alta presión



MAN-25X1/2X

Tecnología anti-torceduras

HECHO EN MÉXICO
5 AÑOS DE GARANTÍA EN MANGUERAS

Conector hembra con diseño cónico



Conexiones robustas de máxima durabilidad con resorte que protege la manguera y evita deformaciones

Código	Clave	Ø	Largo	Presión trabajo	Espesor de pared	Peso x metro	Atado	May.	Med. May.	Púb.	NC
19791	MAN-15X1/2X	1/2"	15 m	17 kgf/cm ²	2.2 mm	140 g	5	\$265	\$289	\$319	2
19792	MAN-20X1/2X		20 m				5	\$309	\$339	\$375	2
19793	MAN-25X1/2X		25 m				5	\$375	\$410	\$450	2
102528	MAN-30X1/2X	30 m	5	\$425	\$465	\$515	2				
16035	MAN-20X5/8X	20 m	3	\$435	\$475	\$525	2				
16039	MAN-25X5/8X	25 m	3	\$535	\$585	\$645	2				
16040	MAN-30X5/8X	30 m	3	\$599	\$659	\$725	2				
100149	MAN-30X3/4X	3/4"	30 m	13 kgf/cm ²	2.7 mm	275 g	2	\$795	\$875	\$965	2

MM 00

Mangueras reforzadas 3 capas, en rollos, precio por rollo

Tecnología anti-torceduras

HECHO EN MÉXICO
3 AÑOS DE GARANTÍA EN MANGUERAS

Refuerzo de tejido radial resistente a la alta presión



MAN-10X1RS

NUEVOS
No disponibles hasta el mes de introducción

Código	Clave	Ø	Largo de rollo	Presión trabajo	Espesor de pared	Peso x metro	May.	Med. May.	Púb.	NC
103941	MAN-05X1/2RS	1/2"	5 m	15 kgf/cm ²	1.9 mm	130 g	\$65	\$72	\$79	3
103942	MAN-10X1/2RS		10 m				\$128	\$138	\$154	3
103943	MAN-15X1/2RS		15 m				\$185	\$205	\$225	3
103944	MAN-03X5/8RS	3 m	\$56	\$62	\$67	3				
103945	MAN-06X5/8RS	6 m	\$110	\$120	\$135	3				
103946	MAN-10X5/8RS	10 m	\$177	\$197	\$217	3				
103947	MAN-03X3/4RS	3 m	\$74	\$82	\$89	3				
103948	MAN-06X3/4RS	6 m	\$139	\$155	\$169	3				
103949	MAN-10X3/4RS	10 m	\$235	\$255	\$279	3				
103950	MAN-03X1RS	3 m	\$120	\$132	\$147	3				
103951	MAN-06X1RS	6 m	\$237	\$263	\$287	3				
103952	MAN-10X1RS	10 m	\$385	\$415	\$465	3				

Atado 5 / MM 00

Mangueras reforzadas 1/2" 3 capas, conexiones plásticas

Tecnología anti-torceduras

HECHO EN MÉXICO
2 AÑOS DE GARANTÍA EN MANGUERAS

Empaque antifuga diseño cónico

Refuerzo de tejido radial resistente a la alta presión



MAN-25X1/2RE

Conector hembra ergonómico



Conectores con diseño ergonómico y robusto, de fácil reparación y sin fugas

Código	Clave	Ø	Largo	Presión trabajo	Espesor de pared	Peso x metro	May.	Med. May.	Púb.	NC
16050*	MAN-10X1/2RE	1/2"	10 m	15 kgf/cm ²	1.7 mm	122 g	\$135	\$145	\$159	2
16051*	MAN-15X1/2RE		15 m				\$182	\$199	\$220	2
16052*	MAN-20X1/2RE		20 m				\$245	\$269	\$299	2
102546	MAN-25X1/2RE		25 m				\$307	\$337	\$370	2

Atado 5 / MM 00

Mangueras reforzadas, 3 capas **PRETUL**



Manguera con refuerzo de tramado radial 8 hilos que evita que se doble al estirar o enrollar

HECHO EN MÉXICO

1 AÑO DE GARANTÍA 1 AÑO DE GARANTÍA

Mangueras reforzadas 3 capas, en rollo, precio por metro

PRETUL Casera

Código	Clave	Ø	Presión de trabajo	Espesor de pared	Peso x metro	Largo (Atado)	Precio por metro (Referencia precio por rollo)			NC
							May.	Med. May.	Púb.	
20658	MAN-1/2PRM	1/2"	13 kgf/cm ²	1.6 mm	108 g	50 m	\$8.50 (\$425)	\$9.50 (\$475)	\$10.50 (\$525)	2
25046*	MAN-1/2PR					100 m	\$8.50 (\$850)	\$9.50 (\$950)	\$10.50 (\$1,050)	2
20598	MAN-5/8PR	5/8"	11 kgf/cm ²	1.8 mm	140 g	100 m	\$12 (\$1,200)	\$13 (\$1,300)	\$14.50 (\$1,450)	2
20599	MAN-3/4PR	3/4"	10 kgf/cm ²	2.2 mm	206 g	100 m	\$15.50 (\$1,550)	\$17 (\$1,700)	\$19 (\$1,900)	2
20601	MAN-1PR	1"	9 kgf/cm ²	2.9 mm	367 g	50 m	\$27 (\$1,350)	\$30 (\$1,500)	\$33 (\$1,650)	2



MAN-1/2PRM



MAN-1/2PR

MM 0

Mangueras reforzadas 1/2" 3 capas, conexiones metálicas

PRETUL Casera

Código	Clave	Largo	Presión de trabajo	Espesor de pared	Peso x metro	Atado	May.	Med. May.	Púb.	NC
20657	MAN-10X1/2PM	10 m	13 kgf/cm ²	1.6 mm	108 g	6	\$139	\$149	\$165	2
20656	MAN-15X1/2PM	15 m				6	\$167	\$185	\$199	2
20655	MAN-20X1/2PM	20 m				6	\$209	\$229	\$255	2



MAN-15X1/2PM



Empaque antifuga diseño cónico



Conexiones metálicas

MM 0

Mangueras reforzadas 1/2" 3 capas, conexiones plásticas

PRETUL Casera

Código	Clave	Largo	Presión de trabajo	Espesor de pared	Peso x metro	Atado	May.	Med. May.	Púb.	NC
25016	MAN-10X1/2PR	10 m	13 kgf/cm ²	1.6 mm	108 g	6	\$105	\$119	\$129	2
25017	MAN-15X1/2PR	15 m				6	\$155	\$169	\$187	2
25018	MAN-20X1/2PR	20 m				6	\$199	\$219	\$239	2



MAN-15X1/2PR



Empaque antifuga diseño cónico



Conexiones plásticas

MM 0

Mangueras reforzadas 1/2" 3 capas, en rollo, precio por metro

PRETUL Básica

Código	Clave	Presión de trabajo	Espesor de pared	Peso x metro	Largo (Atado)	Precio por metro (Referencia precio por rollo)			NC
						May.	Med. May.	Púb.	
25035	MAN-1/2P	10 kgf/cm ²	1.5 mm	92 g	100 m	\$7.20 (\$720)	\$8 (\$800)	\$9 (\$900)	2



MM 0

Mangueras reforzadas 1/2" 3 capas, conexiones plásticas

PRETUL Básica

Código	Clave	Largo	Color	Presión de trabajo	Espesor de pared	Peso x metro	Atado	May.	Med. May.	Púb.	NC
25031	MAN-10X1/2PA	10 m	■	10 kgf/cm ²	1.5 mm	92 g	8	\$87	\$97	\$107	2
22130	MAN-10X1/2P		■				8	\$87	\$97	\$107	2
25032	MAN-15X1/2PA	15 m	■				6	\$119	\$129	\$145	2
22132	MAN-15X1/2P		■				6	\$119	\$129	\$145	2

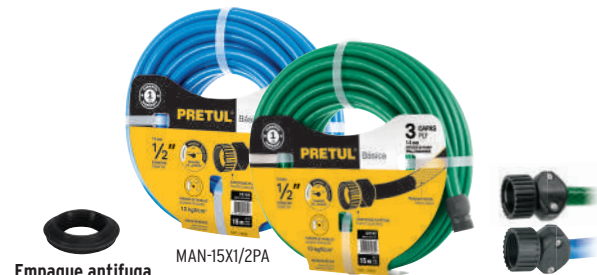

MAN-15X1/2PA

MAN-15X1/2P



Empaque antifuga diseño cónico



Conexiones plásticas

MM 0



Mangueras industriales en rollo de 100 m, precio por metro TRUPER

- Uso general para conducción de líquidos no abrasivos

Código	Clave	Ø	Largo de rollo	Presión trabajo	Espesor pared	Peso x metro	May.	1/2 Mayoreo	Púb.	NC
							Precio por metro (Referencia precio por rollo)			
19864	MAN-3/16I	3/16"	100 m	11 kgf/cm ²	1 mm	21 g	\$3.50 (\$350)	\$3.90 (\$390)	\$4.30 (\$430)	4
19865	MAN-1/4I	1/4"	100 m	10 kgf/cm ²	1 mm	27 g	\$4.20 (\$420)	\$4.50 (\$450)	\$5 (\$500)	4
19866*	MAN-5/16I	5/16"	100 m	8 kgf/cm ²	1.1 mm	39 g	\$6.50 (\$650)	\$7 (\$700)	\$7.50 (\$750)	4
19867*	MAN-3/8I	3/8"	100 m	7 kgf/cm ²	1.2 mm	48 g	\$7.50 (\$750)	\$8.50 (\$850)	\$9.50 (\$950)	4
19868	MAN-1/2I	1/2"	100 m	6 kgf/cm ²	1.5 mm	80 g	\$12.50 (\$1250)	\$14 (\$1400)	\$15 (\$1500)	4
19869	MAN-5/8I	5/8"	100 m	5 kgf/cm ²	1.7 mm	122 g	\$20 (\$2000)	\$22 (\$2200)	\$24 (\$2400)	4
19870	MAN-3/4I	3/4"	100 m	4 kgf/cm ²	2 mm	150 g	\$24 (\$2400)	\$26 (\$2600)	\$29 (\$2900)	4
19871	MAN-1I	1"	100 m	3 kgf/cm ²	2.6 mm	317 g	\$49 (\$4900)	\$55 (\$5500)	\$59 (\$5900)	4



MAN-5/16I



Temperatura recomendada: Mín. 5 °C - Máx. 60 °C

Inner 100 / **MM 00**

Mangueras de nivel en rollo de 100 m, precio por metro TRUPER

- Uso general para conducción de líquidos no abrasivos

Código	Clave	Ø	Largo de rollo	Presión trabajo	Espesor pared	Peso x metro	May.	1/2 Mayoreo	Púb.	NC
							Precio por metro (Referencia precio por rollo)			
19860*	MAN-1/4N	1/4"	100 m	7 kgf/cm ²	0.8 mm	20 g	\$3.50 (\$350)	\$3.90 (\$390)	\$4.30 (\$430)	4
19861*	MAN-5/16N	5/16"	100 m	6 kgf/cm ²	1 mm	35 g	\$5.50 (\$550)	\$6 (\$600)	\$6.70 (\$670)	4
19862*	MAN-3/8N	3/8"	100 m	5 kgf/cm ²	1.1 mm	41 g	\$6.50 (\$650)	\$7 (\$700)	\$7.50 (\$750)	4
19863	MAN-1/2N	1/2"	100 m	4 kgf/cm ²	1.3 mm	63 g	\$10 (\$1000)	\$11 (\$1100)	\$12 (\$1200)	4



MAN-5/16N



Temperatura recomendada: Mín. 5 °C - Máx. 60 °C

Inner 100 / **MM 00**

Mangueras de nivel en rollo de 3, 10 y 20 m, precio por rollo TRUPER

- Uso general para conducción de líquidos no abrasivos

Código	Clave	Ø	Largo de rollo	Presión trabajo	Espesor pared	Peso x metro	Caja	Máster	May.	1/2 May.	Púb.	NC
							Precio por rollo					
103939	MAN-1/4X3N	1/4"	3 m	7 kgf/cm ²	0.8 mm	20 g	10	60	\$12	\$13	\$14	3
104050	MAN-1/4X10N		10 m				5	20	\$37	\$41	\$46	3
104051	MAN-1/4X20N		20 m				3	18	\$72	\$79	\$87	3
104052	MAN-5/16X3N	5/16"	3 m	6 kgf/cm ²	1 mm	35 g	10	60	\$18	\$20	\$22	3
104053	MAN-5/16X10N		10 m				5	30	\$59	\$65	\$70	3
104054	MAN-5/16X20N		20 m				3	12	\$110	\$120	\$135	3
104055	MAN-3/8X3N	3/8"	3 m	5 kgf/cm ²	1.1 mm	41 g	10	60	\$21	\$23	\$25	3
104056	MAN-3/8X10N		10 m				5	30	\$67	\$75	\$82	3
104057	MAN-3/8X20N		20 m				3	12	\$129	\$139	\$155	3



Temperatura recomendada: Mín. 5 °C - Máx. 60 °C

Las fotos de estos productos no están a escala

MM 00

Portamanguera de pared TRUPER

- Para manguera de 1/2", hasta 40 m
- Compatible con mangueras de 3/4" y 5/8"

Extensión de 1.3 m con conexiones metálicas para conectar entre toma de agua y portamanguera



Portamanguera con presión de trabajo: 3 kgf/cm²

Incluye tornillería

Capacidad calculada de manguera de 1/2" con 3 capas

Código	Clave	May.	1/2 Mayoreo	Púb.	NC
10390	PORMA-50	\$475	\$515	\$575	3

Caja 1 / Máster 4 / **MM 00**

Portamangueras plásticas TRUPER

- Para manguera de 1/2", hasta 25 m
- Instalación en pared

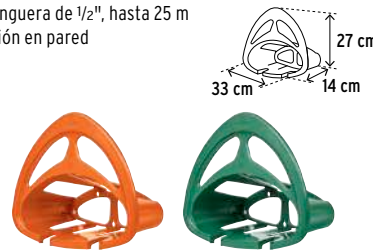

Capacidad calculada de manguera de 1/2" con 3 capas

Código	Clave	Color	May.	1/2 Mayoreo	Púb.	NC
10387	GAN-MA	Naranja	\$90	\$98	\$109	3
10638	GAN-MAV	Verde	\$90	\$98	\$109	3

Caja 6 / **MM 00**

Gancho portamanguera de ABS TRUPER

- Para manguera de 1/2", hasta 25 m



Para colgar en llave de jardín



La foto de este producto no está a escala

Capacidad calculada de manguera de 1/2" con 3 capas

Código	Clave	May.	1/2 Mayoreo	Púb.	NC
100173	GA-MA-N	\$64	\$69	\$77	3

Caja 6 / Máster 36 / **MM 00**

Máquinas industriales con motor a gasolina

Se recomienda utilizar gasolina de alto octanaje, tipo PREMIUM

Arranque manual

Aceites
Ver en página 18 >>>



Bailarina compactadora con motor a gasolina, 5.5 HP TRUPER

- Ciclo de trabajo: 30 min de descanso x tanque consumido
- Para construcción en todo tipo de compactación de suelos, obras, caminos y bacheos
- Ideal para largas jornadas de trabajo en espacios limitados
- Duración del tanque con 100% de carga: 1.5 h
- Peso: 83 kg

5.5 HP
4,100 W

3,600 rpm

40-75 mm
Altura de salto

Guarda de protección contra acceso a áreas calientes

Rodillo para fácil transporte

ESPECIFICACIONES:
Fuerza de impacto: 12 kN
Golpes por minuto: 640-680
Tanque de combustible: 2.5 L

Clutch (japonés)

Motor OHV a 4 tiempos de alto rendimiento No requiere mezcla de aceite y gasolina

Ruedas para fácil transporte

74 cm
99 cm
41 cm

Fuelle robusto (alemán)

Sistema antivibración

Válvula y mirilla del nivel de aceite

Zapata de diseño compacto (33 x 29 cm)*



Antes de arrancar agrega aceite en el depósito. Se recomienda el aceite semisintético TRUPER® SAE 10W-30 (no incluido)

INCLUYE:

Ruedas para transporte
Llave de bujía
3 Llaves hexagonales

Código	Clave	Mayoreo	1/2 Mayoreo	Público	NC
102971	BAI-55	\$22,950	\$25,500	\$27,850	1

Caja 1 / MM 0

Ahoyadora/motoperforadora con motor a gasolina, 52 cc TRUPER

- Ciclo de trabajo: 30 min de descanso x tanque consumido
- Máximo diario: 6 horas
- Para hacer perforaciones en el suelo
- Para poner postes, cercas, plantar árboles, etc.
- Duración del tanque con 100% de carga: 1 h
- Peso: 8.6 kg (sin broca)



USO AGRÍCOLA USO FORESTAL

1.9 HP
4,100 W

7,000 rpm

200 rpm
Velocidad de la barrena

Velocidad del motor

Robusto absorbedor de impactos

Tanque de combustible de 1 L

MOTOR DE 2 TIEMPOS MEZCLA 50:1

GASOLINA
1 L (0.3 gal)
2 L (0.5 gal)
3 L (0.8 gal)
3.7 L (1 gal)

ACEITE
4 Tapas (20 ml)
8 Tapas (40 ml)
12 Tapas (60 ml)
16 Tapas (80 ml)

Relación para mezcla con aceites TRUPER EXPERT

33 cm
52 cm
110 cm

Conector de cambio rápido

Relación de engranes 41:1

Profundidad de barrenado: 55 cm (21")

Diámetro del taladro: 20 cm (8")



INCLUYE:

Llave de bujía
Llave española
4 Llaves hexagonales
2 Pernos con abrazadera
Bote mezclador



Se surte en 2 cajas por separado

Esta máquina utiliza gasolina mezclada con aceite sintético para motor de 2 tiempos

No se use con una mezcla de gasolina almacenada durante más de 15 días

Código	Clave	Mayoreo	1/2 Mayoreo	Público	NC
103204	AHO-52	\$4,350	\$4,750	\$5,250	1

Caja 1 / MM 0

Vibrador para concreto con motor a gasolina, 163 cc, 5.5 HP TRUPER

- Ciclo de trabajo: 30 min de descanso x tanque consumido
- Se obtiene una mezcla homogénea de concreto, más fuerte y resistente
- Mayor adhesión a los armados
- Acelera el proceso de secado del concreto
- Peso: 37 kg

5.5 HP
4,100 W

3,600 rpm

3.5 L
Tanque de combustible

42 cm
43 cm
45 cm

Motor OHV a 4 tiempos de alto rendimiento No requiere mezcla de aceite y gasolina

Se surte en 2 cajas por separado

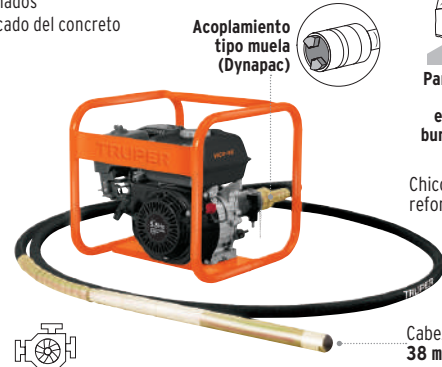

Acoplamiento tipo muela (Dynamac)



Para compactar el concreto, eliminando las burbujas de aire

Chicote flexible reforzado de 6 m

Cabeza de 38 mm

INCLUYE:

Chicote flexible de 6 m
Llave de bujía
Filtro de aire de repuesto

Código	Clave	Mayoreo	1/2 Mayoreo	Público	NC
103237	VICO-55	\$13,150	\$14,500	\$15,950	1

Caja 1 / MM 0

Chicote para vibrador de concreto, 6 m TRUPER

- Compatible con vibradores de concreto de otras marcas

Cabeza de 38 mm

La foto de este producto no está a escala



Acoplamiento tipo muela (Dynamac)

Código	Clave	Mayoreo	1/2 Mayoreo	Público	NC
103504	CH-VICO-6	\$2,750	\$3,000	\$3,250	4

Caja 1 / MM 00

Revolvedora de concreto de uso ligero con motor a gasolina, 99 cc, 1/2 saco, 160 L PRETUL

- Ciclo de trabajo: 60 min de descanso x tanque consumido
- Para construcción y uso doméstico
- Para mezclar concreto, estuco, yeso, mortero y otros materiales
- Sensor de nivel bajo de aceite
- Sistema de CARBURACIÓN AUTOMÁTICA, el motor se ajusta a la altura en que se encuentra el producto
- Peso: 69 kg

2.2 HP
1,864 W

3,600 rpm

0.6 L/h
Tanque de combustible

40 cm
Consumo de combustible

52" (131 cm)
52" (131 cm)

10" (25 cm)
5" (13 cm)

Se surte en 2 cajas por separado

Volante de control

Seguro del ángulo ajustable

2 1/4" (55 mm)

3" (75 mm) Eje lateral

3/4" (2 cm) Diámetro eje

52" (131 cm)

Antes de arrancar agrega aceite en el depósito. Se recomienda el aceite TRUPER® SAE 10W-30 (no incluido)

Se surte en 2 cajas por separado



Capacidad: 1/2 saco de cemento

Motor OHV a 4 tiempos de alto rendimiento No requiere mezcla de aceite y gasolina

Ruedas neumáticas

Fabricada en acero

ESPECIFICACIONES OLLA:

Volumen: 160 L
Capacidad mezcla: 120 L/h
Producción: 2,400 L/h
Velocidad: 33 rpm
Ciclo de producción: 3 min

Código	Clave	Mayoreo	1/2 Mayoreo	Público	NC
28147	RECE-160P	\$12,950	\$14,250	\$15,650	1

Caja 1 / MM 0

Sierras de mesa de 10", 2 1/2 HP

- Corriente: 15 A
- Para disco de 10" (25 cm)
- Sistema de protección contra arranque accidental



1,900 W
2.5 HP



Madera

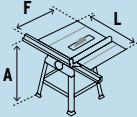

Trinquetes
contragolpe

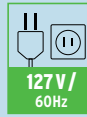

127 V /
60Hz



1 AÑO DE GARANTÍA



Cumplen la norma:
NOM-003-SCFI



Refacciones

TRUPER

Mesa deslizante

Tubo para recolección de polvo de 178 cm

Mesa extensible hasta 120 cm

Extensión izquierda

Extensión derecha

Guía paralela

Mesa de aluminio

Producto mejorado Ahora con sistema antirretroceso para brindar mayor seguridad

Disponible a partir del 3er. trimestre 2025

Caja de repuesto

0° a 45°

Capacidad máx. corte izquierda / derecha: 20" (50 cm) 27 5/32" (69 cm)

Con base

TRUPER

Mesa extensible hasta 95 cm

Guía paralela

Mesa de aluminio

Extensión derecha

0° a 45°

Sistema de piñón y cremallera

Compatible con aspiradoras TRUPER de 12 y 16 galones

Capacidad máx. corte izquierda / derecha: 12 5/8" (32 cm) 24 5/8" (62.5 cm)

Sin base

PRETUL

NUEVOS

No disponibles hasta el mes de introducción

Guía paralela

Compatible con aspiradoras TRUPER de 3, 4, 5 y 6 galones

0° a 45°

Capacidad máx. corte izquierda / derecha: 12 19/32" (32 cm) 9 1/16" (23 cm)

Caja de repuesto

Con base

Código:	101796	103741	29952
Clave:	SME-10B•	SME-10S	SME-10BP
Velocidad de avance:	5,000 rpm	4,800 rpm	5,000 rpm
Capacidad máx. de corte a 90°:	3 1/4" (8.2 cm)	3 3/8" (8.5 cm)	3 3/8" (8.5 cm)
Capacidad máx. de corte a 45°:	2 1/4" (5.7 cm)	2 1/2" (6.5 cm)	2 1/2" (6.5 cm)
Medidas:	L 75 x F 64 x A 84 cm	L 58 x F 54 x A 30 cm	L 58 x F 56 x A 84 cm
Eje:	5/8" (16 mm)	5/8" (16 mm)	5/8" (16 mm)
Peso:	23 kg	16 kg	15 kg*
Ciclo de trabajo a corriente nominal:	50 min de trabajo x 20 min de descanso Máximo diario: 6 horas	50 min de trabajo x 20 min de descanso Máximo diario: 6 horas	30 min de trabajo x 15 min de descanso Máximo diario: 6 horas*
Incluye:	Base, disco de carburo de tungsteno de 40 dientes, llaves, guía paralela, guía de inglete y barra de empuje	Disco de carburo de tungsteno de 40 dientes, llaves, guía paralela, guía de inglete, trinquetes contragolpe y barra de empuje	Base, disco de carburo de tungsteno de 40 dientes, llaves, guía paralela, guía de inglete, trinquetes contragolpe y barra de empuje
Mayoreo:	\$6,250 NC 1	\$5,150 NC 1	\$3,950 NC 1
1/2 Mayoreo:	\$6,850	\$5,650	\$4,290
Público:	\$7,550	\$6,150	\$4,750
Caja:	1 / MM 0	1 / MM 0	1 / MM 0

Sierras cinta



Guía de inglete



Inclinación de mesa 45°

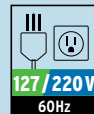

127 / 220 V
60Hz



Madera



1 AÑO DE GARANTÍA



Cumplen la norma:
NOM-003-SCFI



Refacciones

Sierra cinta 14", 1 HP TRUPER

- Ciclo de trabajo a corriente nominal: 120 min de trabajo x 30 min de descanso
- Máximo diario: 6 horas

- Incluye: sierra cinta de 93 1/2" x 3/8" (4 dpp)

ESPECIFICACIONES:

- Profundidad máx. de corte: 14" (35 cm)
- Largo de cinta: 93 1/2" (238 cm)
- Altura máx. de corte a 90°: 6" (15 cm)
- Ancho de cinta: 1/8" a 3/4" (3 a 19 mm)
- Mesa de trabajo: 20 13/32" x 15 3/4" x 1 9/32" (52 x 40 x 3 cm)
- Velocidades de avance (2): 440 / 900 m/min
- Altura mesa: 43" (109 cm)
- Inclinación de mesa: 45° derecha



Compatibles con colectores de polvo TRUPER COPO-1 y COPO-2

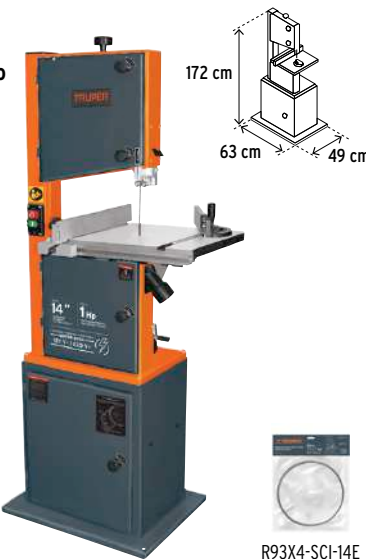

Sierra cinta 10", 1/3 HP TRUPER

- Ciclo de trabajo a corriente nominal: 50 min de trabajo x 20 min de descanso
- Máximo diario: 6 horas

- Incluye: sierra de cinta de 67 5/16" x 3/8" (6 dpp)

ESPECIFICACIONES:

- Profundidad máx. de corte: 10" (25 cm)
- Largo de cinta: 67 5/16" (171 cm)
- Altura máx. de corte a 90°: 3 1/2" (9 cm)
- Ancho de cinta: 1/4" a 1/2" (6 a 13 mm)
- Mesa de trabajo: 12" x 12" (30 x 30 cm)
- Velocidad de avance: 850 m/min
- Altura mesa: 39" (98 cm)
- Inclinación de mesa: 45° derecha



Compatible con aspiradoras TRUPER de 12 y 16 galones



Código	Clave	Descripción	Caja	Máster	Mayoreo	1/2 Mayoreo	Público	MM	NC
16458	SCI-14E	Sierra cinta	1	N/A	\$19,950	\$21,950	\$24,250	0	1
16287	R93X4-SCI-14E	Cinta de repuesto	6	12	\$295	\$319	\$355	00	3
Código	Clave	Descripción	Caja	Máster	Mayoreo	1/2 Mayoreo	Público	MM	NC
16277	SCI-10	Sierra cinta	1	N/A	\$8,750	\$9,650	\$10,500	0	1
16286	R67X6-SCI-10	Cinta de repuesto	6	12	\$255	\$279	\$305	00	3

Canteadoras TRUPER

- Ciclo de trabajo a potencia nominal:
120 min de trabajo x 30 min de descanso
Máximo diario: 6 horas

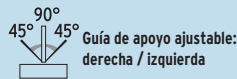

Canteadoras de piso



Se surte en 2 cajas por separado



8" / 1 1/2 HP



6" / 1 HP



6" / 2 HP

Código:	16288	16282	102973
Clave:	CANT-8X	CANT-6X	CANT-6B
Consumo:	9 A	12.4 / 6.2 A	12 A
Cabeza de corte:	3 Ranuras, 75 x 204 mm	3 Ranuras, 65 x 152 mm	2 Ranuras
Velocidad de cabezal:	5,000 rpm	5,000 rpm	10,000 rpm
Cortes por minuto:	15,000 cpm	15,000 cpm	20,000 cpm
Cap. de corte (ranurado):	1/2"	1/2"	1/8"
Cap. de corte (ancho):	8" (20 cm)	6" (15 cm)	6" (15 cm)
Mesa de trabajo (L x F):	71" x 8 1/4" (180 x 21 cm)	45" x 6 11/16" (115 x 17 cm)	28 1/2" x 6" (72 x 15 cm)
Altura mesa (A):	32 1/4" (82 cm)	32 1/2" (83 cm)	8" (20 cm)
Peso:	248 kg	110 kg	28 kg
Incluye:	3 Cuchillas de 1/8" x 25/32" x 8", guía y 2 bloques de empuje, calibrador de cuchillas, 4 llaves allen, 2 llaves combinadas, guarda para cabeza de corte y soporte interruptor	3 Cuchillas de 7/64" x 5/8" x 6", guía y 2 bloques de empuje, calibrador de cuchillas, 5 llaves allen, 2 llaves combinadas, guarda para cabeza de corte y soporte interruptor	2 Cuchillas de 5/64" x 7/8" x 6", guía y 2 bloques de empuje, bolsa recolectora, ducto recolector de polvo, guarda para cabeza de corte, llave allen y llave torx
Mayoreo:	\$30,500 NC 1	\$18,500 NC 1	\$8,750 NC 1
1/2 Mayoreo:	\$33,500	\$20,250	\$9,650
Público:	\$36,500	\$22,250	\$10,500
Caja:	1 / MM 0		

Canteadora de banco



Cepillo portátil 2 1/4 HP TRUPER

- Ciclo de trabajo a corriente nominal:
120 min de trabajo x 30 min de descanso
Máximo diario: 6 horas

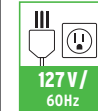

Producto mejorado
Banda con mayor durabilidad
Disponible a partir del 3er. trimestre 2025



Mesa de trabajo plegable
12 1/2" x 27 1/4" (32 x 69 cm)



Código:	16240
Clave:	CEP-12
Consumo:	15 A
Capacidad máxima:	12 1/2" x 6" (32 x 15 cm)
Profundidad máxima de corte:	1/8" (3 mm)
Velocidad avance / cabezal:	8 m/min / 10,000 rpm
Cortes por minuto:	20,000 cpm
Peso:	32 kg
Incluye:	2 cuchillas de 1/8" x 3/4" x 12 1/2" y banda de repuesto
Mayoreo:	\$9,250 NC 1
1/2 Mayoreo:	\$10,250
Público:	\$11,250
Caja:	1 / MM 0

Colectores de polvo

- Ciclo de trabajo a corriente nominal:
120 min de trabajo x 30 min de descanso
Máximo diario: 6 horas

- Nivel de ruido: 95 dB
- Longitud de manguera: 2 m
- Monofásicos

- Ideales para capturar el polvo generado por las máquinas de trabajo con madera (sierras de mesa, canteadoras, cepillos de piso y sierras cintas)

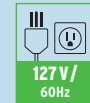

Colector de polvo, 2 HP TRUPER

- Incluye dos mangueras de succión

- 1,500 W 2 HP
- 1,500 CFM
- 3 micras
- 154 L 40.6 Gal
- Retención de partículas
- Capacidad de bolsa
- 16.5 A
- 48 kg



Código	Clave	May.	1/2 Mayoreo	Púb.	NC
103165	COPO-2	\$9,650	\$10,500	\$11,650	1

Caja 1 / MM 0

Colector de polvo, 1 HP TRUPER

- Incluye una manguera de succión

- 750 W 1 HP
- 600 CFM
- 2 micras
- 57 L 15 Gal
- Retención de partículas
- Capacidad de bolsa
- 11 A
- 34 kg

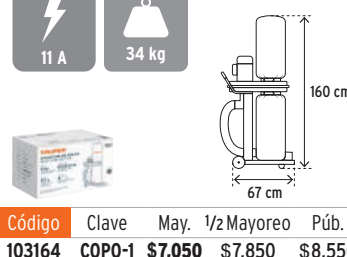

Código	Clave	May.	1/2 Mayoreo	Púb.	NC
103164	COPO-1	\$7,050	\$7,850	\$8,550	1

Caja 1 / MM 0



Esmeriles de banco

- Velocidad: 3,450 rpm
- Incluyen 2 ruedas abrasivas: grano 60 (mediano) y grano 36 (grueso)



Bases de caucho robustas que reducen la vibración al trabajar



Afilado



Limpieza



Pulido

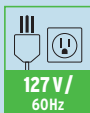

127 V / 60Hz

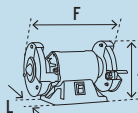

Cumple la norma: NOM-003-SCFI



Refacciones



Código:	12786	12785	12784	28237	29994
Clave:	EBA-8	EBA-6	EBA-5	EBA-6P	EBA-5P
Rueda:	Ø 8" (20 cm) A 1" x E 5/8"	Ø 6" (15 cm) A 3/4" x E 1/2"	Ø 5" (13 cm) A 5/8" x E 1/2"	Ø 6" (15 cm) A 5/8" x E 1/2"	Ø 5" (13 cm) A 5/8" x E 1/2"
Medidas L x F x A:	15 x 41 x 25 cm	15 x 37 x 22 cm	14 x 28 x 18 cm	14 x 29 x 19 cm	14 x 28 x 18 cm
Potencia nominal:	3/4 HP (560 W)	1/2 HP (370 W)	1/4 HP (185 W)	1/4 HP (180 W)	1/6 HP (120 W)
Consumo:	4.4 A	3 A	1.5 A	1.4 A	0.9 A
Motor:	Bobinas de cobre 2X mayor durabilidad			Bobinas de aluminio	
Peso:	12.5 kg	9 kg	5 kg	5.7 kg	4.7 kg
Ciclo de trabajo a potencia nominal:	50 min de trabajo x 20 min de descanso Máximo diario: 6 horas			30 min de trabajo x 15 min de descanso Máximo diario: 6 horas	
Mayoreo:	\$2,195 NC 1	\$1,695 NC 1	\$1,150 NC 1	\$1,050 NC 1	\$825 NC 1
1/2 Mayoreo:	\$2,395	\$1,875	\$1,275	\$1,150	\$915
Público:	\$2,650	\$2,050	\$1,395	\$1,265	\$995
Caja:	1 / MM 0			1 / MM 0	

Lijadora de banda y disco 4" x 6", 1/2 HP TRUPER

- Ciclo de trabajo a potencia nominal: 50 min de trabajo x 20 min de descanso
- Máximo diario: 6 horas

- Peso: 16 kg

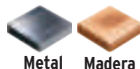

Metal Madera

INCLUYE:

- 1 Disco autoadherible de 6", grano 80
- 1 Banda de lija de 4" x 36", grano 80

Bandas y discos de lija

Ver en página 196 >>

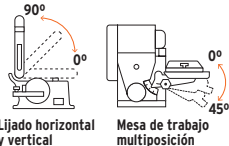

Lijado horizontal y vertical

Mesa de trabajo multiposición



Guía de inglete 0°-60° izq./der.

Mesa de trabajo 9" x 6" (23 x 15 cm)

Base de hierro fundido para mayor estabilidad

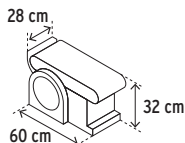

Cumple la norma: NOM-003-SCFI

Código	Clave	Mayoreo	1/2 Mayoreo	Público	NC
12110	PUL-4X6T	\$3,050	\$3,350	\$3,650	1

Caja 1 / MM 0

Soporte de trabajo (burro) TRUPER

- Ideal para cortes, pintura, ensamblajes, etc.
- Fabricado 100% en acero

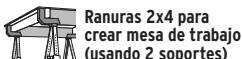

Ranuras 2x4 para crear mesa de trabajo (usando 2 soportes)



Plegable para fácil transportación

Superficie antiderrapante

Altura máx. 82 cm

Altura mín. 62 cm

Asa para transportar

Altura ajustable con 9 niveles

Tacones antiderrapantes



Código	Clave	Medida soporte	May.	1/2 Mayoreo	Púb.	NC
103301	MT-590	109x8 cm	\$1,385	\$1,515	\$1,650	2

Caja 1 / Máster 2 / MM 0

Prensa mecánica montada en caballete TRUPER

- Sistema de manivelas para sujeción y soporte de materiales
- Mesa de madera de bambú y estructura de acero



Bases plegables

Topes ajustables



Incluye guías para medir materiales



80 cm

Tacones antiderrapantes

Código	Clave	Medida mesa	May.	1/2 Mayoreo	Púb.	NC
103318	MT-100	61x24 cm	\$865	\$955	\$1,050	2

Caja 1 / MM 0



Refacciones

Taladros de piso 5/8" TRUPER

- Velocidad variable
- Interruptor de encendido con llave de seguridad
- Luz para iluminar el área de trabajo
- Cono de broquero: B16
- Broquero de 5/8"
- Ranuras de sujeción para el uso de prensas y mordazas



Diámetro de giro (D)



Tope de profundidad con seguro de ajuste, graduación en sistema métrico



Broquero sin llave



Bobinas de cobre 2X mayor durabilidad

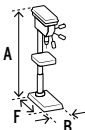

24" (60 cm)



24" (60 cm)



Mesa inclinable ± 45°



Cumplen la norma: NOM-003-SCFI



13" (33 cm)

Altura máx. de trabajo:

Código:	16182	16180	16178
Clave:	TAPI-17	TAPI-15	TAPI-13
Potencia nominal:	1 1/2 HP (1,200 W)	1 HP (750 W)	3/4 HP (560 W)
Diámetro de giro (D):	17" (43 cm)	15" (38 cm)	13" (33 cm)
Peso:	83 kg	71 kg	45 kg
Consumo:	9.5 A	6.6 A	6.6 A
Velocidades:	(12) 300 - 3,000 rpm	(12) 250 - 3,000 rpm	(12) 250 - 3,000 rpm
Dimensiones:	B 34 x F 56 x A 167 cm	B 30 x F 50 x A 164 cm	B 24 x F 41 x A 101 cm
Mesa de trabajo:	33 x 33 cm	30 x 30 cm	27 x 27 cm
Tope máx. de profundidad:	10 cm	8 cm	8 cm
Ciclo de trabajo a corriente nominal:	120 min de trabajo x 30 min de descanso. Máximo diario: 6 horas		
Mayoreo:	\$15,150 NC 1	\$13,000 NC 1	\$7,050 NC 1
1/2 Mayoreo:	\$16,500	\$14,350	\$7,850
Público:	\$18,350	\$15,750	\$8,550
Caja / Máster:	1 / MM 0		

Taladros de banco 1/2"

- Velocidad variable
- Interruptor de encendido con llave de seguridad
- Cono de broquero: B16
- Broquero de 1/2"
- Ranuras de sujeción para el uso de prensas y mordazas



Tope de profundidad con seguro de ajuste, graduación en sistema métrico y standard



Mesa inclinable ± 45°



Cumplen la norma: NOM-003-SCFI



Broquero de llave

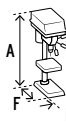

TRUPER



8" (20 cm)

NUEVO No disponible hasta el mes de introducción

PRETUL



8" (20 cm)

Altura máx. de trabajo:

Código:	16174	29932
Clave:	TAPI-8	TAPI-8P
Potencia nominal:	1/3 HP (250 W)	1/3 HP (250 W)
Diámetro de giro:	8" (20 cm)	8" (20 cm)
Peso:	14 kg	13 kg
Consumo:	2.5 A	2.5 A
Velocidades:	(5) 760 - 3,070 rpm	(5) 760 - 3,070 rpm
Dimensiones:	B 18 x F 29 x A 59 cm	B 23 x F 43 x A 58 cm
Mesa de trabajo:	16 x 16 cm	16 x 16 cm
Tope máx. de profundidad:	5 cm	5 cm
Ciclo de trabajo a corriente nominal:	50 min de trabajo x 20 min de descanso Máximo diario: 6 horas	30 min de trabajo x 15 min de descanso Máximo diario: 6 horas
Motor:	Bobinas de cobre 2X mayor durabilidad	Bobinas de aluminio
Mayoreo:	\$2,695 NC 1	\$2,050 NC 1
1/2 Mayoreo:	\$2,950	\$2,250
Público:	\$3,250	\$2,450
Caja / Máster:	1 / MM 0	

Broquero (chuck) sin llave, para taladro de piso 5/8"

TRUPER

- Para TAPI-13, TAPI-15 y TAPI-17
- Cono B16



Sin llave

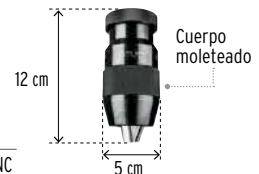

12 cm
5 cm
Cuerpo moleteado

Código	Clave	Mayoreo	1/2 Mayoreo	Público	NC
15478	BRO-5/8TPX	\$595	\$665	\$725	3

Caja 2 / Máster 12 / MM 00

Broqueros (chuck) para taladro de piso TRUPER

- BRO-5/8TP: Para TAPI-13, TAPI-15 y TAPI-17
- BRO-1/2TP: Para TAPI-8 y TAPI-8P
- Cono B16



Con llave



6 cm
10 cm
5 cm
8 cm
BRO-5/8TP
BRO-1/2TP

Código	Clave	Cap. Máx.	Mayoreo	1/2 Mayoreo	Público	NC
102489	BRO-5/8TP	5/8"	\$255	\$279	\$305	3
15477	BRO-1/2TP	1/2"	\$189	\$209	\$229	3

Caja 2 / Máster 12 / MM 00

Llaves para broquero TRUPER

- LLBRO-5/8TP: Para BRO-5/8TP
- LLBRO-1/2TP: Para BRO-1/2TP



Broquero de llave



LLBRO-5/8TP

LLBRO-1/2TP

Código	Clave	Medida	Mayoreo	1/2 Mayoreo	Público	NC
102541	LLBRO-5/8TP	5/8"	\$45	\$50	\$55	3
16558	LLBRO-1/2TP	1/2"	\$33	\$36	\$39	3

Caja 6 / Máster 24 / MM 00

Sierras de inglete compuestas, para corte de madera y aluminio **TRUPER**

- Ciclo de trabajo: 50 min de trabajo x 20 min de descanso. Máximo diario: 6 horas
- Mesa con topes de ángulo preestablecidos

X2 Incluyen disco sierra para madera y para aluminio, con dientes de carburo de tungsteno

Cortes en inglete ± 45°

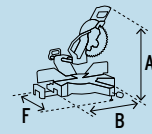

1 AÑO DE GARANTÍA
AÑO DE GARANTÍA



Cortes en bisel izquierdo y derecho ±45°

Riel deslizable con baleros sellados

Carbones expuestos

Guía láser para un corte preciso

Cortes en bisel izquierdo 45°

Carbones expuestos

Luz LED

Telescópica/Disco 12"

Telescópica/Disco 10"

Disco 10"

Código:	103235	16869	103236
Clave:	SINCO-12	SINCO-10X2	SINCO-10-3
Potencia nominal:	2,000 W (2 3/4 HP)	1,900 W (2 1/2 HP)	
Consumo:	16 A	15 A	127 V / 60Hz
Eje:	1" (25 mm)	5/8" (16 mm)	127 V / 60Hz
Capacidad de corte a 0° - 0°:	B 340 x A 105 mm	B 310 x A 80 mm	B 140 x A 70 mm
Velocidad:	5,000 rpm	5,000 rpm	5,000 rpm
Peso:	22 kg	15 kg	12 kg
Dimensiones:	F 99 x B 59 x A 72 cm	F 77 x B 50 x A 62 cm	F 49 x B 45 x A 52 cm
Incluye:	Disco p/madera (60 dientes), disco p/aluminio (100 dientes), bolsa recolectora de polvo, 2 brazos de extensión, prensa, llave allen con punta phillips, candado, 2 llaves para candado y 2 carbones de repuesto	Disco p/madera (40 dientes), disco p/aluminio (80 dientes), bolsa recolectora de polvo, 2 brazos de extensión, prensa y llave allen con punta phillips	Disco p/madera (40 dientes), disco p/aluminio (80 dientes), bolsa recolectora de polvo, 2 brazos de extensión, prensa, llave allen con punta phillips, candado y 2 llaves para candado
Mayoreo:	\$7,050	\$5,750	\$3,950
1/2 Mayoreo:	\$7,850	\$6,350	\$4,290
Público:	\$8,550	\$6,950	\$4,750
Caja:	1 / MM 0	1 / MM 0	1 / MM 0

Tronzadoras/cortadoras de metales, 14"

TRUPER INDUSTRIAL

- Ciclo de trabajo: 50 min de trabajo x 20 min de descanso. Máximo diario: 6 horas
- Resorte de compresión para mayor durabilidad y operación suave

Carbones expuestos

Cable de uso rudo

Zapata metálica que direcciona la chispa

Cortes angulares 0°-45°, izquierda y derecha

5 AÑOS DE GARANTÍA INCOMPRIMIBLE



CAPACIDAD MÁXIMA DE CORTE						
Ángulo de corte	90°	45°	90°	45°	90°	45°
	75	75	80	60	90 x 80	90 x 60
Dimensiones A, B (mm)	A		A		B	

ESPECIFICACIONES:
Potencia nominal: 2,200 W (3 HP)
Consumo: 17.3 A
Eje: 1" (25 mm)
Velocidad: 4,200 rpm
Peso: 15.7 kg

INCLUYEN:
Disco abrasivo
Llave hexagonal
Carbones de repuesto



Mango "D"



Mango recto



Código:	11723	17733
Clave:	CM-14N	CM-14N2
Mayoreo:	\$3,050	\$3,050
1/2 Mayoreo:	\$3,350	\$3,350
Público:	\$3,650	\$3,650
Caja / Máster:	1 / MM 0	1 / MM 0



Todas las máquinas cumplen la norma: NOM-003-SCFI

Esmeriladoras de 9" y 4 1/2"

-Ciclo de trabajo a corriente nominal:
50 min de trabajo x 20 min de descanso. Máximo diario: 6 horas

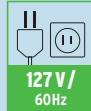

Discos y cardas
Ver en páginas 144 y 72 >>



Esmeriladora 9", 2,450 W

TRUPER INDUSTRIAL

- Eje: 5/8 - 11 UNC-1A
- Carbones expuestos



Mango antivibración ajustable a 3 posiciones



Flujo de aire direccionado para máxima protección contra polvo y partículas metálicas, que prolonga la vida del motor

INCLUYE:

Disco abrasivo de 9" Llave de 2 puntas
Guarda de protección Bridas
Mango auxiliar Carbones de repuesto

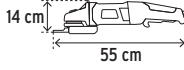

Grip ergonómico antiderrapante



Bobinado con recubrimiento epóxico, que prolonga la vida del motor

Código	Clave	Mayoreo	Medio May.	Público	NC
12483	ESMA-9N4	\$4,150	\$4,550	\$4,950	1

Caja 1 / Máster 2 / MM 0

Esmeriladora 9", 2,350 W

TRUPER INDUSTRIAL

- Eje: 5/8 - 11 UNC-1A
- Carbones expuestos



Mango ajustable a 3 posiciones

INCLUYE:

Disco abrasivo de 9" Llave de 2 puntas
Guarda de protección Bridas
Mango auxiliar Carbones de repuesto

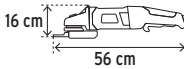

Mango trasero giratorio de 3 posiciones, ergonómico antiderrapante



Código	Clave	Mayoreo	Medio May.	Público	NC
16590	ESMA-9N2	\$2,795	\$3,085	\$3,395	1

Caja 1 / Máster 2 / MM 0

Esmeriladora 9", 2,100 W

TRUPER INDUSTRIAL

- Eje: 5/8 - 11 UNC-1A
- Carbones expuestos



Mango ajustable a 3 posiciones

INCLUYE:

Disco abrasivo de 9" Llave de 2 puntas
Guarda de protección Bridas
Mango auxiliar Carbones de repuesto

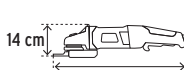

Mango trasero giratorio de 3 posiciones, ergonómico antiderrapante



Código	Clave	Mayoreo	Medio May.	Público	NC
12482	ESMA-9N3	\$2,150	\$2,350	\$2,595	1

Caja 1 / Máster 2 / MM 0

Esmeriladora 4 1/2", 1,250 W

TRUPER INDUSTRIAL

- Eje: 5/8 - 11 UNC-1A
- Carbones expuestos



Mango ajustable a 2 posiciones

INCLUYE:

Disco abrasivo de 4 1/2" Llave de 2 puntas
Guarda de protección Bridas
Mango auxiliar Carbones de repuesto

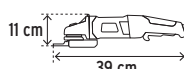

Cuerpo ergonómico, compacto y ligero para operación a dos manos



Código	Clave	Mayoreo	Medio May.	Público	NC
12873	ESMA-4512N	\$1,485	\$1,650	\$1,795	1

Caja 1 / Máster 6 / MM 1

Esmeriladora 4 1/2", 950 W

TRUPER INDUSTRIAL

- Eje: 5/8 - 11 UNC-1A
- Carbones expuestos



Mango ajustable a 2 posiciones

INCLUYE:

Disco abrasivo de 4 1/2" Llave de 2 puntas
Guarda de protección Bridas
Mango auxiliar Carbones de repuesto

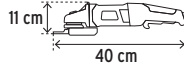

Cuerpo ergonómico, compacto y ligero para operación a dos manos



Código	Clave	Mayoreo	Medio May.	Público	NC
12872	ESMA-4590N	\$1,265	\$1,395	\$1,535	1

Caja 1 / Máster 6 / MM 1

Esmeriladoras 4 1/2", 850 W

TRUPER INDUSTRIAL

- Eje: 5/8 - 11 UNC-1A



Mango ajustable a 2 posiciones

INCLUYE:

Disco abrasivo de 4 1/2" Llave de 2 puntas
Guarda de protección Bridas
Mango auxiliar Carbones de repuesto

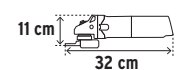

INTERRUPTOR LATERAL



Cuerpo delgado



Código	Clave	Consumo	Mayoreo	Medio May.	Público	NC
13870	ESMA-4580N	6 A	\$1,050	\$1,150	\$1,265	1
102496	ESMA-4580PN	6.3 A	\$935	\$1,035	\$1,135	1

Caja 1 / Máster 6 / MM 1

Guarda de ajuste rápido

INTERRUPTOR TIPO PALETA, ergonómico y seguro

Esmeriladoras 7" y 4 1/2" TRUPER PRO

- Ciclo de trabajo a corriente nominal:
30 min de trabajo x 15 min de descanso
Máximo diario: 3 horas



Discos y cardas
Ver en páginas 144 y 72 >>



Esmeriladora 7", 2,200 W TRUPER PRO

- Eje: 5/8 - 11 UNC-1A
- Carbones expuestos

INCLUYE:
Disco abrasivo de 7" para desbaste
Guarda de protección
Mango auxiliar

Llave de 2 puntas
Bridas
Carbones de repuesto

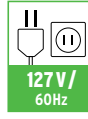

Nueva imagen

Grip antiderrapante

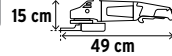

Guarda de ajuste rápido

Código	Clave	Mayoreo	1/2 Mayoreo	Público	NC
14012	ESMA-7A3	\$1,695	\$1,875	\$2,050	1

Caja 1 / Máster 2 / MM 1

Esmeriladora 4 1/2", 1,300 W TRUPER PRO

- Eje: 5/8 - 11 UNC-1A
- Carbones expuestos

INCLUYE:
Disco abrasivo de 4 1/2" para desbaste
Guarda de protección
Mango auxiliar

Llave de 2 puntas
Bridas
Carbones de repuesto

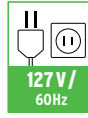

Nueva imagen

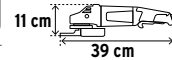

Operación a dos manos

Código	Clave	Mayoreo	1/2 Mayoreo	Público	NC
16684	ESMA-4-1/2A10	\$1,075	\$1,175	\$1,295	1

Caja 1 / Máster 4 / MM 1

Esmeriladora velocidad variable 4 1/2", 1,100 W TRUPER PRO

- Eje: 5/8 - 11 UNC-1A
- Carbones expuestos
- 6 Velocidades para mayor control

INCLUYE:
Disco abrasivo de 4 1/2" para desbaste
Guarda de protección
Mango auxiliar

Llave de 2 puntas
Bridas
Carbones de repuesto

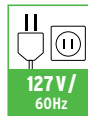

Nueva imagen

Disponible a partir del 3er. trimestre 2025

Grip antiderrapante

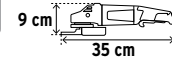

Guarda de ajuste rápido



Operación a dos manos

Código	Clave	Mayoreo	1/2 Mayoreo	Público	NC
100902	ESMA-4S110	\$1,015	\$1,115	\$1,225	1

Caja 1 / Máster 6 / MM 1

Esmeriladora 4 1/2", 800 W TRUPER PRO

- Eje: 5/8 - 11 UNC-1A

INCLUYE:
Disco abrasivo de 4 1/2" para desbaste
Guarda de protección

Mango auxiliar
Llave de 2 puntas
Bridas

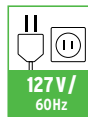

Nueva imagen

Grip antiderrapante

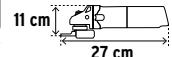

Caja de repuesto

Guarda con fijación de tornillo

Código	Clave	Mayoreo	1/2 Mayoreo	Público	NC
16683*	ESMA-4-1/2A9	\$635	\$695	\$765	1

Caja 1 / Máster 8 / MM 1

Esmeriladora 4 1/2", 700 W TRUPER PRO

- Eje: 5/8 - 11 UNC-1A

INCLUYE:
Disco abrasivo de 4 1/2" para desbaste
Guarda de protección

Mango auxiliar
Llave de 2 puntas
Bridas

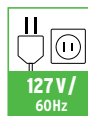

Nueva imagen

Grip antiderrapante

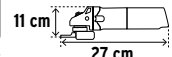

Caja de repuesto

Guarda con fijación de tornillo

Código	Clave	Mayoreo	1/2 Mayoreo	Público	NC
14013*	ESMA-4-1/2A12	\$605	\$665	\$735	1

Caja 1 / Máster 8 / MM 1

Esmeriladoras 4 1/2" TRUPER ERGO PRO

- Ciclo de trabajo a corriente nominal:
30 min de trabajo x 15 min de descanso. Máximo diario: 3 horas

- **Cuerpo delgado y ligero, ideal para trabajos de instalación y remodelación**

Mayor ergonomía y confort que reduce la fatiga

127 V / 60Hz



Esmeriladora 1,100 W

- Eje: 5/8 - 11 UNC-1A
- Peso: 2 kg

Disco abrasivo de 4 1/2" para desbaste
Guarda de protección

INCLUYE:
Llave de dos puntas
Mango auxiliar
Bridas

1,100 W 12,000 rpm 8.3 A

Mango ajustable a 3 posiciones

Grip antiderrapante



3 AÑOS DE GARANTÍA
AÑOS DE GARANTÍA

Código	Clave	Mayoreo	1/2 Mayoreo	Público	NC
100901	ERGO-45110	\$879	\$965	\$1,065	1

Caja 1 / Máster 4 / MM 1

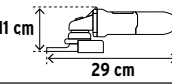

Encendido gradual que proporciona mayor control después de encendido



Esmeriladora 950 W

- Eje: 5/8 - 11 UNC-1A
- Peso: 2.1 kg

Disco abrasivo de 4 1/2" para desbaste
Guarda de protección

INCLUYE:
Llave de dos puntas
Mango auxiliar
Bridas

950 W 12,000 rpm 7 A

Mango ajustable a 3 posiciones

Grip antiderrapante



3 AÑOS DE GARANTÍA
AÑOS DE GARANTÍA

Código	Clave	Mayoreo	1/2 Mayoreo	Público	NC
13935*	ERGO-4590	\$745	\$815	\$895	1

Caja 1 / Máster 4 / MM 1

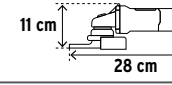

Esmeriladora 850 W

- Eje: 5/8 - 11 UNC-1A
- Peso: 1.9 kg

Disco abrasivo de 4 1/2" para desbaste
Guarda de protección

INCLUYE:
Llave de dos puntas
Mango auxiliar
Bridas

850 W 12,000 rpm 6 A

Mango ajustable a 3 posiciones

Grip antiderrapante



3 AÑOS DE GARANTÍA
AÑOS DE GARANTÍA

Código	Clave	Mayoreo	1/2 Mayoreo	Público	NC
18156*	ERGO-4580	\$685	\$755	\$825	1

Caja 1 / Máster 8 / MM 1

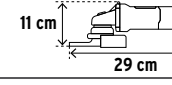

Esmeriladora 750 W

- Eje: 5/8 - 11 UNC-1A
- Peso: 1.9 kg

Disco abrasivo de 4 1/2" para desbaste
Guarda de protección

INCLUYE:
Llave de dos puntas
Mango auxiliar
Bridas

750 W 12,000 rpm 5 A

Mango ajustable a 3 posiciones

Grip antiderrapante



3 AÑOS DE GARANTÍA
AÑOS DE GARANTÍA

Código	Clave	Mayoreo	1/2 Mayoreo	Público	NC
13931	ERGO-4570	\$655	\$715	\$785	1

Caja 1 / Máster 4 / MM 1

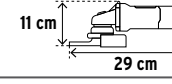

Esmeriladora 4 1/2", 700 W PRETUL

- Ciclo de trabajo a corriente nominal:
20 min de trabajo x 10 min de descanso.

Máximo diario: 1.5 horas

- Eje: 5/8 - 11 UNC-1A
- Peso: 1.7 kg

Disco abrasivo de 4 1/2" para desbaste
Guarda de protección

INCLUYE:
Llave de dos puntas
Mango auxiliar
Bridas

700 W 11,000 rpm 5.3 A

Mango ajustable a 2 posiciones

Nuevo diseño
Disponible a partir del 2o. trimestre 2025



1 AÑO DE GARANTÍA
AÑO DE GARANTÍA

Código	Clave	Mayoreo	1/2 Mayoreo	Público	NC
24035*	ESMA-4-1/2P2	\$550	\$605	\$665	1

Caja 2 / Máster 12 / MM 1

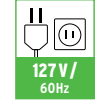
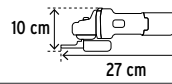

Esmeriladora 4 1/2", 550 W PRETUL

- Ciclo de trabajo a corriente nominal:
20 min de trabajo x 10 min de descanso.

Máximo diario: 1.5 horas

- Eje: 5/8 - 11 UNC-1A
- Peso: 1.6 kg

Disco abrasivo de 4 1/2" para desbaste
Guarda de protección

INCLUYE:
Llave de dos puntas
Mango auxiliar
Bridas

550 W 11,000 rpm 4 A

Mango ajustable a 2 posiciones



1 AÑO DE GARANTÍA
AÑO DE GARANTÍA

Código	Clave	Mayoreo	1/2 Mayoreo	Público	NC
28236	ESMA-4-1/2P5	\$525	\$575	\$635	1

Caja 2 / Máster 8 / MM 1

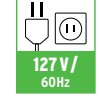
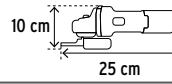

Soporte para esmeriladora angular de 4 1/2" TRUPER

- **Esmeriladora no incluida**
- Ideal para cortes en trabajos de herrería
- Para la mayoría de las esmeriladoras de 4 1/2"
- Apertura máxima de prensa: 95 mm

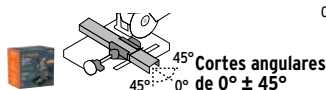

Código	Clave	May.	1/2 Mayoreo	Púb.	NC
102273	SOP-E45	\$715	\$785	\$865	2

Caja 1 / Máster 4 / **MM 00**

Llave ajustable para esmeriladoras TRUPER

- Compatible con todas nuestras máquinas y otras marcas en el mercado de 4 1/2", 7" y 9"



Código	Clave	May.	1/2 Mayoreo	Púb.	NC
102999*	LL-ESMA-479	\$95	\$105	\$115	4

Caja 3 / Máster 36 / **MM 00**

Llaves para esmeriladoras TRUPER

- Distancia entre barrenos: 30 mm



Código	Clave	May.	1/2 Mayoreo	Púb.	NC
103014	LL-ESMA-45	\$55	\$59	\$65	4

Código	Clave	May.	1/2 Mayoreo	Púb.	NC
101709	LLA-ESMA-9N-7A3	\$69	\$75	\$82	4

Mínimo a surtir 1 / Caja 6 / Máster 120 / **MM 00**

Rotomartillo 1,200 W, 1/2" TRUPER INDUSTRIAL

-Ciclo de trabajo a corriente nominal:
50 min de trabajo x 20 min de descanso. Máximo diario: 6 horas

- Ø Máx. perforación concreto: 3/4" (19 mm)
- Ø Máx. perforación acero: 1/2" (13 mm)
- Ø Máx. perforación madera: 1 1/2" (38 mm)

INCLUYE:
Varilla de control de profundidad
Mango auxiliar
Llave para broquero

Código	Clave	Mayoreo	1/2 Mayoreo	Público	NC
16666	ROTO-1/2NX2	\$2,175	\$2,385	\$2,625	1

Caja 2 / Máster 4 / MM 1



2 Velocidades mecánicas

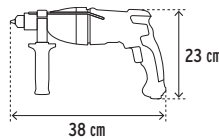

Caja de repuesto



Refacciones

Caja de engranes de aluminio



Velocidad variable reversible

Mangos ergonómicos con grip antideslizante

Cable de uso rudo



Luz LED

Brocas
Ver en página 55 >>

Nueva imagen
Disponible a partir del 3er. trimestre 2025



Rotomartillo 900 W, 1/2" TRUPER INDUSTRIAL

-Ciclo de trabajo a corriente nominal:
50 min de trabajo x 20 min de descanso. Máximo diario: 6 horas

- Ø Máx. perforación concreto: 1/2" (13 mm)
- Ø Máx. perforación acero: 1/2" (13 mm)
- Ø Máx. perforación madera: 1" (25 mm)

INCLUYE:
Varilla de control de profundidad
Mango auxiliar
Llave para broquero

Código	Clave	Mayoreo	1/2 Mayoreo	Público	NC
19324	ROTO-1/2N7	\$1,595	\$1,755	\$1,935	1

Caja 2 / Máster 6 / MM 1



2 Velocidades mecánicas

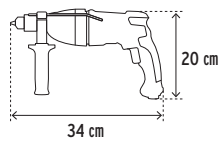

Caja de repuesto

Caja de engranes de aluminio



Velocidad variable reversible

Mangos ergonómicos con grip antideslizante

Cable de uso rudo

Nueva imagen
Disponible a partir del 2o. trimestre 2025



Rotomartillo 800 W, 1/2" TRUPER INDUSTRIAL

-Ciclo de trabajo a corriente nominal:
50 min de trabajo x 20 min de descanso. Máximo diario: 6 horas

- Ø Máx. perforación concreto: 1/2" (13 mm)
- Ø Máx. perforación acero: 1/2" (13 mm)
- Ø Máx. perforación madera: 1" (25 mm)

INCLUYE:
Varilla de control de profundidad
Mango auxiliar
Llave para broquero

Código	Clave	Sustituye a:	Mayoreo	1/2 Mayoreo	Público	NC
103718	ROTO-1/2N9	15683 / ROTO-1/2N8	\$1,150	\$1,275	\$1,395	1

Caja 2 / Máster 6 / MM 1



2 Velocidades mecánicas

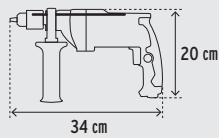

Caja de repuesto

Caja de engranes de aluminio



Velocidad variable reversible

Mangos ergonómicos con grip antideslizante

Cable de uso rudo

NUEVO
No disponible hasta el mes de introducción



Rotomartillo 700 W, 1/2" TRUPER INDUSTRIAL

-Ciclo de trabajo a corriente nominal:
50 min de trabajo x 20 min de descanso. Máximo diario: 6 horas

- Ø Máx. perforación concreto: 1/2" (13 mm)
- Ø Máx. perforación acero: 1/2" (13 mm)
- Ø Máx. perforación madera: 1" (25 mm)

INCLUYE:
Varilla de control de profundidad
Mango auxiliar
Llave para broquero

Código	Clave	Mayoreo	1/2 Mayoreo	Público	NC
19457	ROTO-1/2N6	\$1,050	\$1,150	\$1,265	1

Caja 2 / Máster 6 / MM 1



2 Velocidades mecánicas

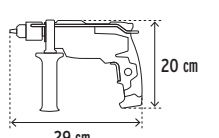

Caja de repuesto

Caja de engranes de aluminio



Velocidad variable reversible

Mangos ergonómicos con grip antideslizante

Cable de uso rudo

Nueva imagen





Refacciones

Rotomartillo 850 W, 1/2" TRUPER PRO

- Ciclo de trabajo a corriente nominal: 30 min trabajo x 15 min de descanso. Máximo diario: 3 horas
- Ø Máx. perforación concreto / acero: 1/2" (13 mm)
- Ø Máx. perforación madera: 1 1/4" (32 mm)

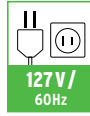

INCLUYE:
Varilla de control de profundidad
Mango auxiliar
Llave para broquero

Código	Clave	Mayoreo	1/2 Mayoreo	Público	NC
14659*	ROTO-1/2A9	\$1,050	\$1,150	\$1,265	1

Caja 2 / Máster 12 / MM 1

Nueva imagen

Disponible a partir del 2o. trimestre 2025

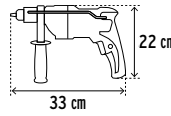

3 AÑOS DE GARANTÍA - 100% DE GARANTÍA



Rotomartillo 750 W, 1/2" TRUPER PRO

- Ciclo de trabajo a corriente nominal: 30 min trabajo x 15 min de descanso. Máximo diario: 3 horas
- Ø Máx. perforación concreto / acero: 1/2" (13 mm)
- Ø Máx. perforación madera: 1" (25 mm)

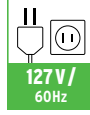

INCLUYE:
Varilla de control de profundidad
Mango auxiliar
Llave para broquero

Código	Clave	Mayoreo	1/2 Mayoreo	Público	NC
14658*	ROTO-1/2A8	\$745	\$815	\$895	1

Caja 3 / Máster 12 / MM 1

Nueva imagen

Disponible a partir del 3er. trimestre 2025

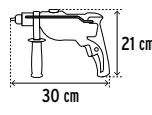

3 AÑOS DE GARANTÍA - 100% DE GARANTÍA



Rotomartillo 650 W, 1/2" TRUPER PRO

- Ciclo de trabajo a corriente nominal: 30 min trabajo x 15 min de descanso. Máximo diario: 3 horas
- Ø Máx. perforación concreto / acero: 1/2" (13 mm)
- Ø Máx. perforación madera: 1" (25 mm)

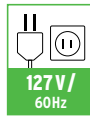

INCLUYE:
Varilla de control de profundidad
Mango auxiliar
Llave para broquero

Código	Clave	Mayoreo	1/2 Mayoreo	Público	NC
15679*	ROTO-1/2A7	\$665	\$725	\$795	1

Caja 3 / Máster 12 / MM 1

Nueva imagen

Disponible a partir del 3er. trimestre 2025

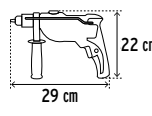

3 AÑOS DE GARANTÍA - 100% DE GARANTÍA



Video

Rotomartillo 600 W, 1/2" TRUPER PRO

- Ciclo de trabajo a corriente nominal: 30 min trabajo x 15 min de descanso. Máximo diario: 3 horas
- Ø Máx. perforación concreto / acero: 1/2" (13 mm)
- Ø Máx. perforación madera: 1" (25 mm)

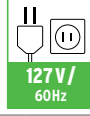

INCLUYE:
Varilla de control de profundidad
Mango auxiliar
Llave para broquero

Código	Clave	Mayoreo	1/2 Mayoreo	Público	NC
101273*	ROTO-1/2A10	\$635	\$695	\$765	1

Caja 2 / Máster 8 / MM 1

Nueva imagen

Disponible a partir del 3er. trimestre 2025

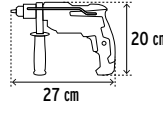

3 AÑOS DE GARANTÍA - 100% DE GARANTÍA



Rotomartillo 600 W, 3/8" TRUPER PRO

- Ciclo de trabajo a corriente nominal: 30 min trabajo x 15 min de descanso. Máximo diario: 3 horas
- Ø Máx. perforación concreto / acero: 3/8" (10 mm)
- Ø Máx. perforación madera: 3/4" (19 mm)

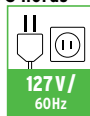

INCLUYE:
Llave para broquero

Código	Clave	Mayoreo	1/2 Mayoreo	Público	NC
16736	ROTO-3/8A4	\$575	\$635	\$695	1

Caja 2 / Máster 12 / MM 1

Nueva imagen

Disponible a partir del 2o. trimestre 2025

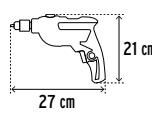

3 AÑOS DE GARANTÍA - 100% DE GARANTÍA



Rotomartillos 550 W PRETUL

- Ciclo de trabajo a corriente nominal: 20 min trabajo x 10 min de descanso. Máximo diario: 1.5 horas
- Velocidad variable reversible

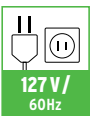

	Ø Máxima perforación	Concreto / acero	Madera
ROTO-1/2P6	1/2" (13 mm)	1" (25 mm)	
ROTO-3/8P6	3/8" (10 mm)	1" (25 mm)	

Código	Clave	Broquero	Medidas	Peso	Mayoreo	1/2 Mayoreo	Público	NC
28112*	ROTO-1/2P6	1/2"	L 25 x A 18 cm	1.6 kg	\$565	\$625	\$685	1

Caja 2 / Máster 12 / MM 1

Código	Clave	Broquero	Medidas	Peso	Mayoreo	1/2 Mayoreo	Público	NC
28113	ROTO-3/8P6	3/8"	L 24 x A 18 cm	1.5 kg	\$525	\$575	\$635	1

Caja 2 / Máster 8 / MM 1

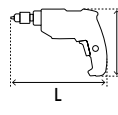

ROTO-1/2P6

ROTO-3/8P6

1 AÑO DE GARANTÍA - 100% DE GARANTÍA



Todas las máquinas cumplen la norma: NOM-003-SCFI

Martillos de demolición, SDS Max

- Ciclo de trabajo a corriente nominal: 50 min de trabajo x 20 min de descanso. Máximo diario: 6 horas
- Doble grip antiderrapante



CONTROL
DE VIBRACIÓN



NOM-ANCE
Cumplen la norma:
NOM-003-SCFI



Martillo de demolición SDS Max, 6-25 Joules **TRUPER expert**

- Arranque suave para mayor control del usuario

6-25 Joules **10 kg** **12** Posiciones de ángulo

1,500 W **14.5 A** **1,000 - 1,900 gpm**

- INCLUYE:**
Cinzel punta
Cinzel plano
Tubo de grasa
Mango auxiliar
Carbones de repuesto
Estuche plástico

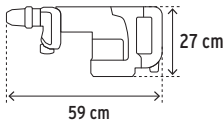

Código	Clave	Mayoreo	1/2 Mayoreo	Público	NC
100891	MADE-10NX	\$9,000	\$9,950	\$10,950	1

Caja 1 / MM 0

Velocidad variable

Sistema de ensamble rápido de accesorios

Mango auxiliar 360°

Indicador de mantenimiento de carbones

5 AÑOS GARANTÍA INCONDICIONAL

Cable de uso rudo

127 V / 60Hz

Martillo de demolición SDS Max, 14 Joules **TRUPER expert**

14 Joules **6 kg** **12** Posiciones de ángulo

1,200 W **10 A** **3,100 gpm**

- INCLUYE:**
Cinzel punta
Cinzel plano
Tubo de grasa
Mango auxiliar
Carbones de repuesto
Estuche plástico

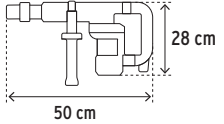

Código	Clave	Mayoreo	1/2 Mayoreo	Público	NC
100890	MADE-6NX	\$5,950	\$6,550	\$7,250	1

Caja 1 / MM 0

Mango auxiliar 360°

Indicador de energía

5 AÑOS GARANTÍA INCONDICIONAL

Cable de uso rudo

127 V / 60Hz

Rotomartillos de demolición, SDS

- Ciclo de trabajo a corriente nominal: 50 min de trabajo x 20 min de descanso. Máximo diario: 6 horas
- Para perforación y demolición de concreto
- Mango ergonómico con grip antiderrapante



CONTROL
DE VIBRACIÓN



NOM-ANCE
Cumplen la norma:
NOM-003-SCFI



Rotomartillo SDS Max, 2-15 Joules **TRUPER expert**

- Ø Máx. perforación concreto: 2 1/16" (52 mm)
- Doble grip antiderrapante
- Control de velocidad variable

2-15 Joules **9 kg** **16** Posiciones de ángulo

1,500 W **14 A** **150 a 305 rpm**

- INCLUYE:**
Tubo de grasa
Mango auxiliar
Cables de repuesto
Estuche plástico

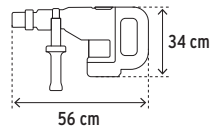

Código	Clave	Mayoreo	1/2 Mayoreo	Público	NC
100869	RMAX-15NX	\$10,950	\$12,000	\$13,250	1

Caja 1 / MM 0

Sistema de ensamble rápido de accesorios

Interruptor de uso continuo en función cincelado

Mango auxiliar 360°

Indicadores de energía y mantenimiento de carbones

5 AÑOS GARANTÍA INCONDICIONAL

Cable de uso rudo

127 V / 60Hz

Rotomartillo SDS Plus, 1,000 W **TRUPER expert**

- Embrague de seguridad
- Ø Máx. perforación concreto: 1 1/8" (28 mm)
- Control de velocidad variable

4 Joules **5 kg** **8** Posiciones de ángulo

1,000 W **8 A** **650-825 -1,000 rpm** (3 niveles)

- INCLUYE:**
Tubo de grasa
Mango auxiliar
Cables de repuesto
Varilla de control de profundidad
Estuche plástico

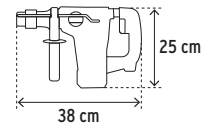

Código	Clave	Mayoreo	1/2 Mayoreo	Público	NC
101220	RPLUS-4NX	\$3,150	\$3,450	\$3,750	1

Caja 1 / Máster 3 / MM 0

Mango auxiliar 360°

Indicador de energía y selector de velocidad

La foto de este producto no está a escala

5 AÑOS GARANTÍA INCONDICIONAL

Adaptadores y broquero
Ver en página 248 >>>

Cable de uso rudo

127 V / 60Hz

Martillos de demolición, Hex

- Ciclo de trabajo a corriente nominal: 50 min de trabajo x 20 min de descanso
- Máximo diario: 6 horas**
- Compatibles con cinces de sujeción de ranura o anillo
- Cambio rápido de accesorios



Zanco



Demolición

CONTROL DE VIBRACIÓN

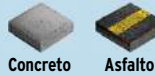

Concreto

Asfalto



Cumple la norma: NOM-003-SCFI



Refacciones

Martillo de demolición Hex, 62 Joules TRUPER expert

- INCLUDE:**
Cinzel punta
Cinzel plano
2 Tubos de grasa
Mango
Carbones de repuesto
4 Tornillos allen
1 Llave allen

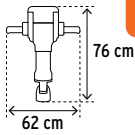

76 cm

62 Joules



30 kg



1,000 gpm



2,000 W



15 A

Código	Clave	Mayoreo	1/2 Mayoreo	Público	NC
100894	MADE-30NX	\$23,500	\$25,950	\$28,500	1

Caja 1 / MM 0



Mangos ergonómicos con grip antiderrapante



5 AÑOS



Cable de uso rudo

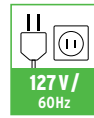

127 V / 60Hz

Martillo de demolición Hex, 55 Joules TRUPER expert

- INCLUDE:**
Cinzel punta
Cinzel plano
2 Tubos de grasa
Carbones de repuesto
Estuche

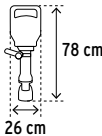

78 cm



55 Joules



20 kg



1,450 gpm



1,600 W



15 A

Código	Clave	Mayoreo	1/2 Mayoreo	Público	NC
100893	MADE-20NX	\$11,950	\$13,250	\$14,500	1

Caja 1 / MM 0



Mango auxiliar 360°

Mango ergonómico con grip antiderrapante

Cuerpo en línea, ideal para espacios reducidos



5 AÑOS

Incluye estuche plástico con ruedas



Cable de uso rudo

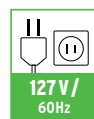

127 V / 60Hz

Diablo transportador para martillo demoledor TRUPER expert

NUEVO
No disponible hasta el mes de introducción

- Fabricado en acero
- Capacidad de carga: 100 kg
- Ruedas de hule sólido
- Ruedas compatibles: LLX-8L
- Compatible con el martillo de demolición MADE-30NX
- Martillo no incluido

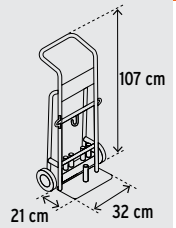

107 cm
21 cm 32 cm



Correa ajustable para sujetar la herramienta

Compartimentos para cinces

Soporte abatible

Ruedas imponchables

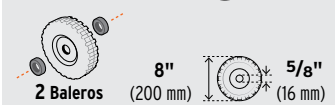

2 Baleros 8" (200 mm) 5/8" (16 mm)

Código	Clave	May.	1/2 Mayoreo	Púb.	NC
104093	DIA-30NX	\$3,050	\$3,350	\$3,650	3

Caja 1 / MM 0

Mueble exhibidor con herramientas de demolición TRUPER

- El costo de estos muebles está subsidiado, la intención es que se usen únicamente con productos TRUPER. Si algún cliente quiere utilizarlo para otras marcas, favor de solicitar al asesor precio sin subsidio



25% DE BONIFICACIÓN SOBRE EL PRECIO (CON PRODUCTO)

Si deseas solicitar y obtener la bonificación de este producto, revisa los términos y condiciones con tu Asesor de Ventas TRUPER

Financiamiento a 6 meses

Con el 25% de bonificación, TRUPER paga más del 25% del costo del mueble y la herramienta de exhibición

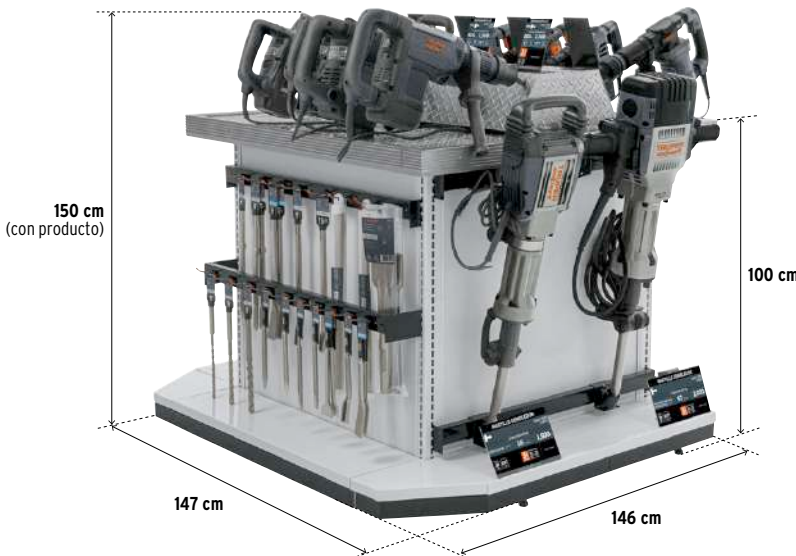

Código	Clave	Mayoreo	1/2 Mayoreo	Público	NC
56009	R-MAQ-DE	\$129,780	\$129,780	\$129,780	0

Caja 1 / MM 1



El exhibidor solo podrá ser instalado por personal autorizado de **PUBLISERVICIOS**



Contenido

Rotomartillos SDS Plus **TRUPER INDUSTRIAL**

- Ciclo de trabajo a corriente nominal:
50 min de trabajo x 20 min de descanso
Máximo diario: 6 horas

- Mango ergonómico con grip antiderrapante
- Embrague de seguridad



Brocas y cínceles
Ver en páginas 60 y 61 >>>



Rotomartillo SDS Plus, 6 Joules **TRUPER INDUSTRIAL**

- Diámetro máximo de perforación
Concreto: 1 1/4" (32 mm)
Acero: 1/2" (13 mm)
Madera: 1 9/16" (40 mm)

INCLUYE:
Llave de 2 puntas
Guardapolvo
2 Carbones de repuesto
Grasa
Mango auxiliar
Varilla de control de profundidad

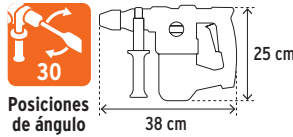
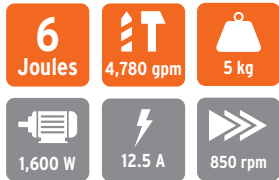

CONTROL DE VIBRACIÓN

Código	Clave	Mayoreo	Med. May.	Público	NC
19323	ROEL-60N	\$3,150	\$3,450	\$3,750	1

Caja 1 / Máster 2 / MM 0



Incluye maleta de 16"

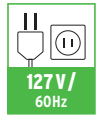

Rotomartillo SDS Plus, 5 Joules **TRUPER INDUSTRIAL**

- Diámetro máximo de perforación
Concreto: 1 1/4" (32 mm)
Acero: 1/2" (13 mm)
Madera: 1 9/16" (40 mm)

INCLUYE:
Llave de 2 puntas
Guardapolvo
2 Carbones de repuesto
Grasa
Mango auxiliar
Varilla de control de profundidad

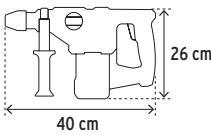

CONTROL DE VIBRACIÓN

Velocidad variable de 6 niveles

Código	Clave	Mayoreo	Med. May.	Público	NC
19320	ROEL-50N2	\$2,695	\$2,950	\$3,250	1

Caja 1 / Máster 2 / MM 0



Incluye maleta de 16"

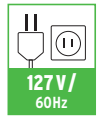

Rotomartillo SDS Plus, 3.5 Joules, mango tipo "D" **TRUPER INDUSTRIAL**

- Diámetro máximo de perforación
Concreto: 1" (25 mm)
Acero: 1/2" (13 mm)
Madera: 1 3/16" (30 mm)

INCLUYE:
Guardapolvo
3 Brocas (8, 10 y 12 mm)
2 Cínceles (plano y punta)
Broquero convencional 1/2" con adaptador
Llave para broquero
Mango auxiliar
Varilla de control de profundidad

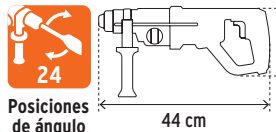
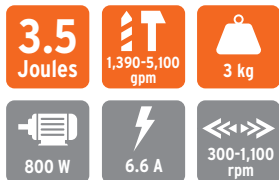

Velocidad variable reversible

Mango tipo "D" para trabajos por encima del hombro y a ras del suelo

Código	Clave	Mayoreo	Med. May.	Público	NC
102873	ROEL-30N2	\$2,450	\$2,750	\$2,995	1

Caja 1 / Máster 2 / MM 0



Incluye maleta de 16"

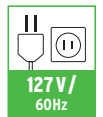

Rotomartillo SDS Plus, 2 Joules **TRUPER INDUSTRIAL**

- Diámetro máximo de perforación
Concreto: 1 1/16" (18 mm)
Acero: 1/2" (13 mm)
Madera: 1 1/4" (32 mm)

INCLUYE:
Guardapolvo
2 Carbones de repuesto
Broquero convencional 1/2"

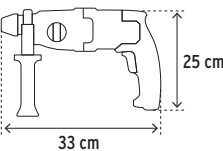
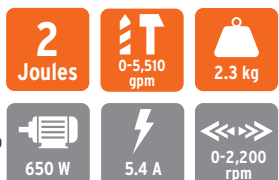

Velocidad variable reversible

Código	Clave	Mayoreo	Med. May.	Público	NC
16762	ROEL-20N	\$2,250	\$2,485	\$2,750	1

Caja 1 / Máster 4 / MM 0



Incluye maleta de 15"

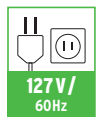

Rotomartillos SDS Plus

- Ciclo de trabajo a corriente nominal: 30 min de trabajo x 15 min de descanso
Máximo diario: 3 horas
- Mango ergonómico con grip antiderrapante
- Embrague de seguridad



Rotomartillo



Cincelado



Taladro



Cíncel + ángulo ajustable



Sistema de inserción rápida SDS Plus



Cerámica



Porcelanato



Concreto



Ladrillo



Refacciones

Rotomartillo SDS Plus, 6 Joules TRUPER PRO

- Diámetro máximo de perforación
Concreto: 1 1/4" (32 mm)
Acero: 1/2" (13 mm)
Madera: 1 1/16" (42 mm)

INCLUYE:

- 3 Brocas (8, 10 y 12 mm)
- 2 Cinceles (plano y punta)
- Broquero convencional 1/2" con adaptador
- Llave para broquero
- Guardapolvo
- Grasa

- Llave de 2 puntas
- 2 Carbones de repuesto
- Mango auxiliar
- Varilla de control de profundidad

6 Joules

0-4,300 gpm

5.2 kg

1,500 W

12.5 A

500-950 rpm

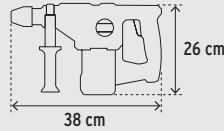

CONTROL DE VIBRACIÓN

NUEVO
No disponible hasta el mes de introducción

3 AÑOS DE GARANTÍA
AÑOS DE GARANTÍA

127 V / 60Hz

Código	Clave	May.	Med. May.	Púb.	NC
103592	ROEL-60A	\$2,350	\$2,595	\$2,850	1

Caja 1 / Máster 2 / MM 0

Rotomartillo SDS Plus, 3.2 Joules TRUPER PRO

- Diámetro máximo de perforación
Concreto: 1 1/8" (28 mm)
Acero: 1/2" (13 mm)
Madera: 1/4" (32 mm)

INCLUYE:

- 3 Brocas (8, 10 y 12 mm)
- 2 Cinceles (plano y punta)
- Broquero convencional 1/2" con adaptador
- Adaptador SDS Plus
- Llave para broquero

- Mango auxiliar
- Varilla de control de profundidad

3.2 Joules

0-4,290 gpm

3.1 kg

800 W

6.5 A

0-1,100 rpm

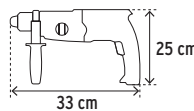

3 AÑOS DE GARANTÍA
AÑOS DE GARANTÍA

127 V / 60Hz

Código	Clave	May.	Med. May.	Púb.	NC
103066	ROEL-30A	\$1,695	\$1,875	\$2,050	1

Caja 1 / Máster 5 / MM 0

Dados de impacto

Ver en páginas 125 >>>



Refacciones

Llaves de impacto Máquinas portátiles • M

Llave de impacto 1/2", 900 W TRUPER INDUSTRIAL

- Ciclo de trabajo a corriente nominal: 5 seg de trabajo x 5 seg de descanso
Máximo diario: 6 horas
- Velocidad reversible
- Peso: 3.3 kg

ESPECIFICACIONES:

- Torque: 162 lb/ft (220 Nm)
- Diámetro de tornillos: M6 - M14

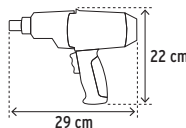

900 W

2,100 rpm

7 A

0-4,600 gpm



Cable de uso rudo

Código	Clave	Mayoreo	Med. May.	Público	NC
11682	IMP-1/2N	\$1,485	\$1,650	\$1,795	1

Caja 1 / Máster 4 / MM 0

1/2"

5 AÑOS DE GARANTÍA INCONDICIONAL

Incluye 4 dados de: 11/16", 3/4", 13/16" y 7/8"

Llave de impacto 1/2", 550 W TRUPER PRO

- Ciclo de trabajo a corriente nominal: 5 seg de trabajo x 5 seg de descanso
Máximo diario: 3 horas
- Peso: 2.1 kg
- Carbones expuestos

ESPECIFICACIONES:

- Torque: 258 lb/ft (350 Nm)
- Diámetro de tornillos: M10 - M14

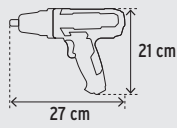

550 W

2,800 rpm

4 A

0-7,200 gpm



Incluye estuche plástico con broches metálicos

Código	Clave	Mayoreo	Med. May.	Público	NC
103552	IMP-1/2A	\$1,315	\$1,435	\$1,585	1

Caja 1 / Máster 4 / MM 0

1/2"

3 AÑOS DE GARANTÍA AÑOS DE GARANTÍA

Incluye 4 dados de: 17, 19, 21 y 22 mm



Taladro, 800 W, 1/2" TRUPER INDUSTRIAL

Ciclo de trabajo a potencia nominal:
50 min de trabajo x 20 min de descanso
Máximo diario: 6 horas

ESPECIFICACIONES:

Ø Máx. perforación acero: 1/2" (13 mm)
Ø Máx. perforación madera: 1 1/16" (40 mm)

INCLUYE:

Llave para broquero

2 Funciones	800 W	0-1,200 0-3,200 rpm
6.5 A	1/2" (13 mm)	2.7 kg

Código	Clave	Mayoreo	Medio May.	Público	NC
103068	TAL-1/2N2	\$1,485	\$1,650	\$1,795	1

Mínimo a surtir 1 / Caja 2 / Máster 6 / MM 0

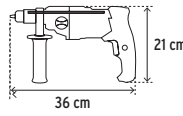

Varilla para control de profundidad

Selector de 2 velocidades mecánicas



Mango ergonómico con grip antiderrapante



Cable de uso rudo

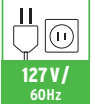

Taladro, 450 W, 3/8" TRUPER INDUSTRIAL

Ciclo de trabajo a potencia nominal:
50 min de trabajo x 20 min de descanso
Máximo diario: 6 horas

ESPECIFICACIONES:

Ø Máx. perforación acero: 3/8" (10 mm)
Ø Máx. perforación madera: 3/4" (19 mm)

INCLUYE:

Llave para broquero

2 Funciones	450 W	0-3,000 rpm
3.1 A	3/8" (10 mm)	1.4 kg

Código	Clave	Mayoreo	Medio May.	Público	NC
16706	TAL-3/8N2	\$1,045	\$1,145	\$1,255	1

Caja 1 / Máster 4 / MM 0

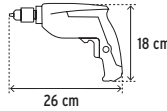

Velocidad variable reversible



Cable de uso rudo

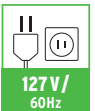

Taladro, 400 W, 3/8" TRUPER INDUSTRIAL

Ciclo de trabajo a potencia nominal:
50 min de trabajo x 20 min de descanso
Máximo diario: 6 horas

ESPECIFICACIONES:

Ø Máx. perforación acero: 3/8" (10 mm)
Ø Máx. perforación madera:
Nivel 1: 1 1/16" (40 mm)
Nivel 2: 1" (25 mm)

2 Funciones	400 W	0-500 0-1,800 rpm
3.5 A	3/8" (10 mm)	1.2 kg

Código	Clave	Mayoreo	Medio May.	Público	NC
103170	TALA-3/8N	\$875	\$955	\$1,050	1

Caja 1 / Máster 10 / MM 0

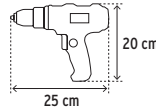

Broquero sin llave

Regulador de torque

Selector de 2 velocidades mecánicas



Cable de uso rudo

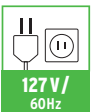

Velocidad variable reversible



Taladro, 380 W, 1/4" TRUPER INDUSTRIAL

Ciclo de trabajo a potencia nominal:
50 min de trabajo x 20 min de descanso
Máximo diario: 6 horas

ESPECIFICACIONES:

Ø Máx. perforación acero: 15/64" (6 mm)
Ø Máx. perforación madera: 19/32" (15 mm)

INCLUYE:

Llave para broquero

2 Funciones	380 W	0-3,300 rpm
3.2 A	1/4" (6.5 mm)	1.4 kg

Código	Clave	Mayoreo	Medio May.	Público	NC
103067	TAL-1/4N	\$795	\$875	\$965	1

Caja 1 / Máster 12 / MM 0

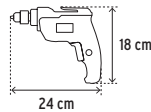

Broquero de uso rudo

Velocidad variable reversible



Clip para cinturón



Cable de uso rudo

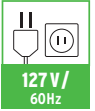

Taladro, 400 W, 3/8" TRUPER PRO

Ciclo de trabajo a potencia nominal:
30 min de trabajo x 15 min de descanso
Máximo diario: 3 horas

ESPECIFICACIONES:

Ø Máx. perforación acero: 3/8" (10 mm)
Ø Máx. perforación madera: 3/4" (19 mm)

INCLUYE:

Llave para broquero

2 Funciones	400 W	3,000 rpm
3 A	3/8" (10 mm)	1.5 kg

Código	Clave	Mayoreo	Medio May.	Público	NC
16708	TAL-3/8A2	\$685	\$755	\$825	1

Mínimo a surtir Mostradores 1 / Caja 3 / Máster 12 / MM 0

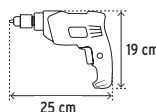

Velocidad reversible

Mango ergonómico con grip antiderrapante



Cable de uso rudo



Mezcladoras eléctricas de materiales

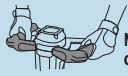

Mangos ergonómicos con grip antiderrapante

Para mezclar materiales de alta viscosidad, pintura, mortero, cemento y pastas adhesivas

Eje M14
Rosca y tuerca para fácil integración



Refacciones

Revolvedores
Ver en página 212 >>

NOM-ANCE Cumplen la norma: NOM-003-SCFI

Las fotos de estos productos no están a escala

Mezcladora eléctrica de materiales, 1,500 W TRUPER INDUSTRIAL

- Ciclo de trabajo a corriente nominal: 50 min de trabajo x 20 min de descanso
- Máximo diario: 6 horas
- Volumen de mezcla: 120 L
- Largo del cable: 1.8 m
- Peso: 6.6 kg

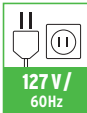

Código	Clave	May.	Med. May.	Púb.	NC
101519	MEZ-150N	\$3,150	\$3,450	\$3,750	1

Caja 1 / Máster 2 / MM 0

Mezcladora eléctrica de materiales, 1,400 W TRUPER PRO

- Ciclo de trabajo a corriente nominal: 30 min de trabajo x 15 min de descanso
- Máximo diario: 3 horas
- Volumen de mezcla: 100 L
- Largo del cable: 1.8 m
- Peso: 4.9 kg

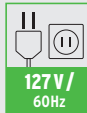

Código	Clave	May.	Med. May.	Púb.	NC
103662	MEZ-140A	\$2,050	\$2,250	\$2,450	1

Caja 1 / Máster 2 / MM 0

Taladro tipo espada 1/2", 1,150 W TRUPER INDUSTRIAL

- Ciclo de trabajo a corriente nominal: 50 min de trabajo x 20 min de descanso
- Máximo diario: 6 horas
- Para mezcla de pinturas, mortero, cemento y pastas adhesivas
- Máx. Ø perforación acero: 1/2" (13 mm)
- Máx. Ø perforación madera: 1 1/2" (38 mm)
- Peso: 3.3 kg

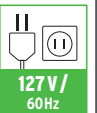

- INCLUYE:**
Mango auxiliar
Mango tipo "D"
Llave para broquero



Código	Clave	May.	Med. May.	Púb.	NC
16714	TALE-1/2N	\$2,150	\$2,350	\$2,595	1

Caja 1 / Máster 4 / MM 0

Destornillador para panel de yeso 1/4", 540 W TRUPER INDUSTRIAL

- Ciclo de trabajo a corriente nominal: 50 min de trabajo x 20 min de descanso
- Máximo diario: 6 horas
- Velocidad variable reversible
- Peso: 1.5 kg

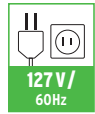

Código	Clave	May.	Med. May.	Púb.	NC
16024	DETA-N	\$1,050	\$1,150	\$1,265	1

Mínimo a surtir Mostradores 1 / Caja 2 / Máster 4 / MM 0



Soporte para taladro TRUPER

- Taladro no incluido
- Compatible con la mayoría de los taladros 1/2" y 3/8" (excepto: TAL-1/2N)
- Peso: 2.7 kg
- Ideal para trabajos en madera, plástico y metal

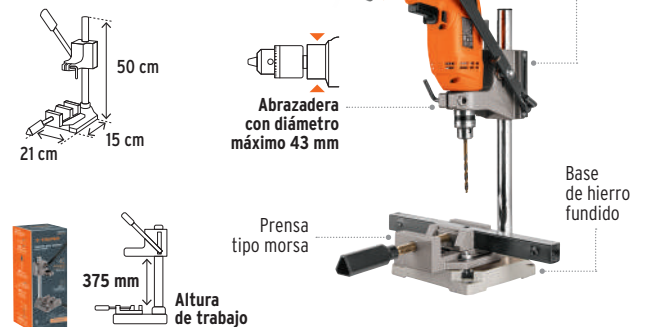

Código	Clave	May.	Med. May.	Púb.	NC
102272	SOP-T12	\$835	\$915	\$995	2

Caja 1 / Máster 4 / MM 00

Broqueros 1/2" con llave

Máquinas portátiles

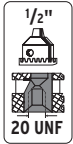

Empuñadura de pulgar para mayor comodidad y palanca



Recomendado para función taladro



Incluye adaptador SDS PLUS y tornillo

Broqueros 1/2" sin llave

Máquinas inalámbricas



Mordaza tipo "V", 3X mayor fuerza

	TRUPER expert	TRUPER		PRETUL	TRUPER	PRETUL
Código:	102476	102475	16478*	27038	101234	24022
Clave:	BRO-1/2X	BRO-1/2S	BRO-1/2N	BRO-1/2N-P	BRO-TR-20	BRO-1/2P
Capacidad:	2-13 mm	1.5-13 mm	1.5-13 mm	1.5-13 mm	2-13 mm	1.5-13 mm
Peso broquero:	362 g	317 g	280 g	274 g	253 g	225 g
Cuerpo:	Acero al manganeso, estriado para una sujeción firme	Acero, moleteado		Acero, moleteado	Acero, doble moleteado	Nylon
Mayorero:	\$229 NC 3	\$149 NC 3	\$125 NC 3	\$85 NC 3	\$179 NC 3	\$90 NC 3
Medio May.:	\$249	\$165	\$135	\$93	\$199	\$98
Público:	\$275	\$179	\$149	\$102	\$219	\$109
Caja / Máster:	2 / 12 / MM 00	6 / 24 / MM 00		6 / 24 / MM 00	6 / 24 / MM 00	2 / 12 / MM 00

Broqueros 3/8" con llave

Máquinas portátiles

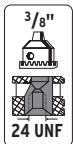

TRUPER expert

TRUPER

PRETUL

Broqueros 3/8" sin llave

Máquinas inalámbricas



Incluye adaptador hexagonal 1/4" y tornillo

TRUPER

PRETUL

Broquero 1/4" con llave

Máquinas portátiles

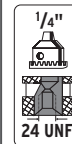

TRUPER expert

TRUPER expert

	TRUPER expert	TRUPER	PRETUL	TRUPER	PRETUL	TRUPER expert
Código:	102477	16477	27037	102474	101186	28111
Clave:	BRO-3/8X	BRO-3/8N	BRO-3/8N-P	BRO-3/8CR	BRO-TR-12A	BRO-TR-12P
Capacidad:	1-10 mm	1.5-10 mm	1.5-10 mm	0.8-10 mm	1-10 mm	0.8-10 mm
Peso broquero:	225 g	147 g	145 g	142 g	146 g	127 g
Cuerpo:	Acero al manganeso, estriado para una sujeción firme	Acero, moleteado		Nylon		Acero, estriado para una sujeción firme
Mayorero:	\$215 NC 3	\$110 NC 3	\$77 NC 3	\$125 NC 3	\$189 NC 3	\$85 NC 3
Medio May.:	\$235	\$120	\$85	\$135	\$209	\$93
Público:	\$259	\$135	\$93	\$149	\$229	\$102
Caja / Máster:	2 / 12 / MM 00	6 / 24 / MM 00		2 / 12 / MM 00	6 / 60 / MM 00	

Llaves para broquero 1/2"



TRUPER

PRETUL

Llaves para broquero 3/8"



TRUPER

PRETUL

Llave para broquero 1/4"



TRUPER

Código:	16560*	27036*	16559*	27035	103358
Clave:	LL-BRO-1/2	LL-BRO-1/2-P	LL-BRO-3/8	LL-BRO-3/8-P	LL-BRO-1/4
Peso:	41 g	43 g	23 g	19 g	45 g
Mayorero:	\$30 NC 3	\$22 NC 3	\$30 NC 3	\$22 NC 3	\$64 NC 3
Medio May.:	\$33	\$24	\$33	\$24	\$69
Público:	\$36	\$27	\$36	\$27	\$77
Caja / Máster:	6 / 24 / MM 00		6 / 24 / MM 00		6 / 36 / MM 00

Adaptador SDS Plus para broquero de 1/2" TRUPER



-Compatible con todas nuestras máquinas y otras marcas del mercado
-Zanco de 43 mm de largo



Recomendado para función taladro



La foto de este producto no está a escala



Convierte salida SDS PLUS a broquero convencional

Código	Clave	May.	Med. May.	Púb.	NC
14654	ADAP-PLUS	\$49	\$55	\$59	4
Caja 6 / Máster 48 / MM 00					



Refacciones

Combo esmeriladora 4 1/2", 950 W, 11 discos, guantes y lentes de seguridad

CONTENIDO:
ESMA-4590N
DICOF-4510 (10 pzas.)
ABT-386 (1 pza.)
LEDE-ST-R
GU-215

TRUPER INDUSTRIAL
Esmeriladora de 950 W,
especificaciones en pág. 237



Guantes de carnaza y loneta

CE 4244X EN388



TRUPER Active

Lentes de seguridad con banda elástica y recubrimiento antiempañante
Cumple con la norma: ANSI Z87.1 (Certificado no disponible)

Línea **Sable**
cortan+ rápido limpio

Discos abrasivos para corte extrafino de metal

Ahorra 45% en los accesorios incluidos en el combo					
Código	Clave	Mayoreo	Med. May.	Público	NC
101456	COMBOE-4590N	\$1,435	\$1,575	\$1,735	1

Caja 1 / Máster 6 / MM 1

Combo de esmeriladora 4 1/2", 700 W, 11 discos y flexómetro

CONTENIDO:
ESMA-4-1/2A12
DICOF-4510 (10 pzas.)
ABT-386 (1 pza.)
FF-5528

TRUPER PRO
Esmeriladora de 700 W,
especificaciones en pág. 238



Flexómetro XTRA 5.5 m, cinta blanca extra ancha
Cumple la norma NOM-046-SCFI

CE NOM

Línea **Sable**
cortan+ rápido limpio

Discos abrasivos para corte extrafino de metal

Ahorra 25% en los accesorios incluidos en el combo					
Código	Clave	Mayoreo	Med. May.	Público	NC
101526*	COMBOE-4-1/2A12•	\$755	\$835	\$915	1

Caja 1 / Máster 4 / MM 1

Combo de esmeriladora 4 1/2", 850 W, lentes de seguridad y flexómetro

CONTENIDO:
ERGO-4580
ABT-386 (1 pza.)
FF-5528
LEDE-ST

TRUPER ERGO PRO
Esmeriladora de 850 W,
especificaciones en pág. 239



Flexómetro XTRA 5.5 m, cinta blanca extra ancha
Cumple la norma NOM-046-SCFI

CE NOM



TRUPER vision

Lentes de seguridad
Cumple con la norma: ANSI Z87.1 (Certificado no disponible)

Patillas ajustables



Video

Ahorra 30% en los accesorios incluidos en el combo					
Código	Clave	Mayoreo	Med. May.	Público	NC
100250	COMBOE-4580ALF	\$795	\$875	\$965	1

Caja 1 / Máster 4 / MM 1

Combo de rotomartillo 1/2", 700 W, 6 brocas para concreto y lentes de seguridad

CONTENIDO:
ROTO-1/2N6
JBCT-6
LEDE-ST-R



TRUPER INDUSTRIAL

Rotomartillo de 700 W,
especificaciones en pág. 240



TRUPER Active

Lentes de seguridad con banda elástica y recubrimiento antiempañante
Cumple con la norma: ANSI Z87.1 (Certificado no disponible)

Juego de 6 brocas para concreto



Ahorra 45% en los accesorios incluidos en el combo					
Código	Clave	Mayoreo	Med. May.	Público	NC
100292	COMBOR-1/2N6	\$1,150	\$1,275	\$1,395	1

Caja 2 / Máster 6 / MM 1

Combo de rotomartillo 1/2", 650 W, 6 brocas para concreto y 2 desarmadores

CONTENIDO:
ROTO-1/2A7
JBCT-6
DUO-1/4X4B



TRUPER PRO

Rotomartillo de 650 W,
especificaciones en pág. 241



Juego de 6 brocas para concreto

Dúo de desarmadores, mango Comfort Grip
Exceden en promedio un 45% la norma en torque ASME-B107.600



Ahorra 30% en los accesorios incluidos en el combo					
Código	Clave	Mayoreo	Med. May.	Público	NC
100291	COMBOR-1/2A7•	\$795	\$875	\$965	1

Caja 3 / Máster 12 / MM 1

Combo de rotomartillo 1/2", 650 W, caja para herramienta y organizador

CONTENIDO:
Caja de 19" para herramienta
ROTO-1/2A7
ORG-15



TRUPER PRO

Rotomartillo de 650 W,
especificaciones en pág. 241



Organizador de 15 compartimentos

Código	Clave	Mayoreo	Med. May.	Público	NC
10884	COMBO-100	\$895	\$985	\$1,085	1

Caja 4 / MM 1

Sierra ranuradora de concreto 5", 1,500 W

TRUPER PRO

- Ciclo de trabajo a corriente nominal: 30 min de trabajo x 15 min de descanso
- Máximo diario: 3 horas
- Ideal para cortes preliminares en demoliciones controladas



- INCLUDE:**
 Mango auxiliar
 4 Discos de corte
 Carbones de repuesto
 Adaptador para aspiradora Cíncel
 6 Bridas
 Llave de dos puntas



Para abrir o ensanchar huecos para ventanas, puertas y conductos



Discos de diamante
 Ver en página 140 >>

- ESPECIFICACIONES:**
 Eje: 7/8" (22 mm)
 Diámetro del disco: 5" (125 mm)
 Profundidad máxima de corte: 1 1/8" (29 mm)

1,500 W 8,500 rpm
 11.8 A 4.6 kg

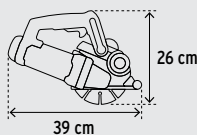

Código	Clave	May.	1/2 Mayoreo	Púb.	NC
103474	SIRC-5	\$2,150	\$2,350	\$2,595	1

Caja 1 / Máster 2 / MM 1

NUEVO
 No disponible hasta el mes de introducción

3 AÑOS DE GARANTÍA

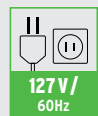

Cortador de piedra y azulejo, 4 1/2", 1,500 W

TRUPER INDUSTRIAL

- Ciclo de trabajo a corriente nominal: 50 min de trabajo x 20 min de descanso
- Máximo diario: 6 horas
- Para cortes y ranurado en azulejo, cerámica, mármol, cantera y materiales de construcción
- Carbones expuestos



- INCLUDE:**
 Disco de diamante 4 1/2" rin continuo
 Sistema de lubricación
 2 Llaves
 Carbones de repuesto

Interruptor con protección contra ingreso de polvo o líquidos

Mango ergonómico con grip antiderrapante



- ESPECIFICACIONES:**
 Eje: 7/8" (22 mm)
 Capacidad máxima de corte: 90°: 1 3/8" (34 mm)
 45°: 1 1/16" (21 mm)
 Profundidad de corte a 90° en: Cerámica: 1 3/16" (30 mm)
 Cemento: 3/4" (19 mm)
 Azulejo: 1" (25 mm)

1,500 W 13,000 rpm
 11.5 A 3.6 kg

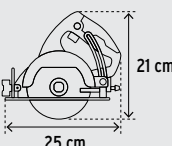

Cable de uso rudo

Código	Clave	Sustituye a:	May.	1/2 Mayoreo	Púb.	NC
103738	CAZE-4-1/2N	13978 / CAZ-EL-4-1/2N2	\$1,485	\$1,650	\$1,795	1

Caja 1 / Máster 4 / MM 0

NUEVO
 No disponible hasta el mes de introducción

5 AÑOS DE GARANTÍA INCONDICIONAL

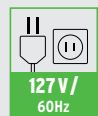

Sierra recíprocante, 900 W TRUPER INDUSTRIAL

- Ciclo de trabajo a corriente nominal: 50 min de trabajo x 20 min de descanso
- Máximo diario: 6 horas
- Zanco de sequeta universal de 1/2"
- Incluye 3 sequetas de uso general: metal, madera y plástico

Zapata ajustable tipo pivote

Mango ergonómico con grip antiderrapante

900 W 300-2,400 rpm
 7 A 3.9 kg

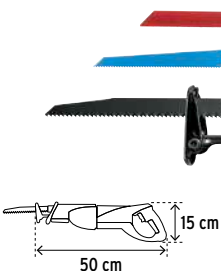

Cable de uso rudo



La foto de este producto no está a escala

Sistema de cambio rápido de sequeta de 1/4 de vuelta

Código	Clave	May.	1/2 Mayoreo	Púb.	NC
17269	SISA-N2	\$2,150	\$2,350	\$2,595	1

Caja 1 / Máster 4 / MM 0

Caja de repuesto

5 AÑOS DE GARANTÍA INCONDICIONAL

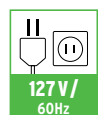

Rectificador 1/4", 600 W TRUPER INDUSTRIAL

- Ciclo de trabajo a corriente nominal: 50 min de trabajo x 20 min de descanso
- Máximo diario: 6 horas
- Ideal para lugares estrechos
- Para esmerilar y lijar
- Incluye 2 llaves

Grip antiderrapante

Mordaza 1/4"

600 W 11,300 - 30,000 rpm
 4.7 A 1.7 kg

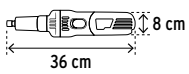

Cable de uso rudo 6 niveles



La foto de este producto no está a escala

Código	Clave	May.	1/2 Mayoreo	Púb.	NC
16871	ESRE-1/4N	\$1,085	\$1,195	\$1,315	1

Caja 1 / Máster 6 / MM 0

5 AÑOS DE GARANTÍA INCONDICIONAL

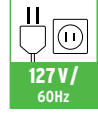

Sierras circulares 7 1/4"

- Sistema de cambio rápido de disco

- Ø Máximo sierra: 7 1/4" (185 mm)
- Mangos ergonómicos con grip antiderrapante
- Guarda de aluminio

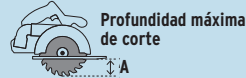

Sierra circular 1,900 W **TRUPER INDUSTRIAL**

- Ciclo de trabajo a corriente nominal: 50 min de trabajo x 20 min de descanso. Máximo diario: 6 horas

- Cap. de corte a 90° / 45°: 2 1/2" (64 mm) / 1 13/16" (46 mm)

- Eje: 5/8" (16 mm)

INCLUYE:

Disco **TRUPER EXPERT** 7 1/4" de 24 dientes de carburo de tungsteno
Guía paralela

Llave
Carbones de repuesto



1,900 W **5,800 rpm**

48° / 0°

Capacidad biselado

15 A **4.9 kg**

Puerto de polvo giratorio: ajustable a cualquier posición de trabajo



CORTES PRECISOS
Zapata de aluminio, **REAJUSTABLE** para una mayor precisión de corte



Doble perilla de bloqueo para mayor precisión

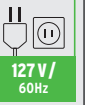
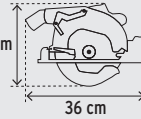

Código	Clave	Profundidad máx. corte (A)	Mayoreo	1/2 Mayoreo	Público	NC
103740	SICI-7-1/4N5	2 3/8" (60 mm)	\$2,585	\$2,850	\$3,150	1

Caja 1 / Máster 2 / MM 1

Sierra circular 1,800 W **TRUPER INDUSTRIAL**

- Ciclo de trabajo a corriente nominal: 50 min de trabajo x 20 min de descanso. Máximo diario: 6 horas

- Cap. de corte a 90° / 45°: 2 3/8" (60 mm) / 1 11/16" (43 mm)

- Eje: 5/8" (16 mm)

- Compatible con aspiradoras TRUPER de 3, 4, 5 y 6 galones

INCLUYE:

Disco **TRUPER EXPERT** 7 1/4" de 24 dientes de carburo de tungsteno
Guía paralela Llave



1,800 W **6,000 rpm**

56° / 0°

Capacidad biselado

14 A **4.4 kg**

Producto mejorado
Con puerto para extracción de polvo

LED para iluminar el área de trabajo



Zapata ligera de magnesio con mayor resistencia que la de aluminio

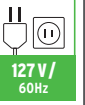
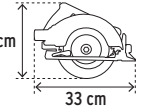

Código	Clave	Profundidad máx. corte (A)	Mayoreo	1/2 Mayoreo	Público	NC
11779	SICI-7-1/4N4	2 3/8" (60 mm)	\$2,350	\$2,595	\$2,850	1

Caja 1 / Máster 2 / MM 1

Sierra circular 1,750 W **TRUPER PRO**

- Ciclo de trabajo a corriente nominal: 30 min de trabajo x 15 min de descanso. Máximo diario: 3 horas

- Cap. de corte a 90° / 45°: 2 1/2" (64 mm) / 1 11/16" (43 mm)

- Eje: 5/8" (16 mm)

- Carbones expuestos

INCLUYE:

Disco de 7 1/4" de 24 dientes de carburo de tungsteno
Guía paralela

Llave
Carbones de repuesto



1,750 W **5,500 rpm**

45° / 0°

Capacidad biselado

13 A **4.1 kg**



Zapata ligera de aluminio para mayor precisión de corte

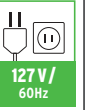
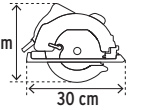

Código	Clave	Profundidad máx. corte (A)	Mayoreo	1/2 Mayoreo	Público	NC
11004*	SICI-7-1/4A3	2 1/2" (64 mm)	\$1,650	\$1,815	\$1,995	1

Caja 1 / Máster 4 / MM 1

Sierra circular 1,200 W **PRETUL**

- Ciclo de trabajo a corriente nominal: 20 min de trabajo x 10 min de descanso. Máximo diario: 1.5 horas

- Cap. de corte a 90° / 45°: 2 9/16" (65 mm) / 1 3/4" (45 mm)

- Eje: 5/8" (16 mm)

- Carbones expuestos

INCLUYE:

Disco de 7 1/4" de 24 dientes de carburo de tungsteno
Guía paralela

Llave
Carbones de repuesto



1,200 W **5,000 rpm**

45° / 0°

Capacidad biselado

9.4 A **3.6 kg**



Zapata de acero

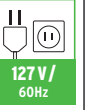
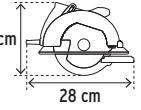

Código	Clave	Profundidad máx. corte (A)	Mayoreo	1/2 Mayoreo	Público	NC
27098	SICI-7-1/4P	2 9/16" (65 mm)	\$1,100	\$1,215	\$1,335	1

Caja 1 / Máster 2 / MM 1

Sierra circular compacta 750 W, 4 1/2" **TRUPER PRO**

- Ciclo de trabajo a corriente nominal: 30 min de trabajo x 15 min de descanso. Máximo diario: 3 horas

- Cap. de corte a 90° / 45°: 1 11/16" (43 mm) / 1 1/8" (30 mm)

- Eje: 3/8" (10 mm)

- Grip antiderrapante

- Guarda de aluminio

INCLUYE:

Disco de 4 1/2" de 24 dientes de carburo de tungsteno
Guía paralela Llave

Llave



750 W **5,000 rpm**

45° / 0°

Capacidad biselado

6 A **2.6 kg**

Ligera, operación a una mano

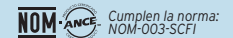

Zapata de metal

Gatillo de seguridad para mayor control



Palanca de ajuste de profundidad

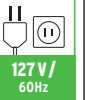
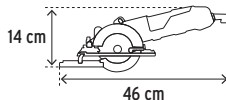

Código	Clave	Mayoreo	1/2 Mayoreo	Público	NC
100123	SICI-4-1/2A	\$1,435	\$1,575	\$1,735	1

Caja 1 / Máster 4 / MM 1

Sierras caladoras

- Mango ergonómico con grip antiderrapante



Capacidad de biselado 0-45° por ambos lados



Zanco tipo "T"

Seguetas
Ver en página 337 >>



NOM-ANCE
Cumplen la norma:
NOM-003-SCFI



Sierra caladora de velocidad variable, 750 W **TRUPER INDUSTRIAL**

- Ciclo de trabajo a corriente nominal:
50 min de trabajo x 20 min de descanso
Máximo diario: 6 horas

- Guía paralela graduada para cortes más precisos

- Corte máximo:
Madera: 120 mm (4 3/4")
Acero: 9.5 mm (3/8")

INCLUYE:
Guía paralela (16 cm)
Segueta
Protector de base
Adaptador para aspiradora

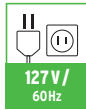

Código	Clave	Mayoreo	Medio Mayoreo	Público	NC
15348	CALA-NX6	\$2,585	\$2,850	\$3,150	1

Caja 1 / Máster 5 / MM 0



Sierra caladora de velocidad variable, 750 W **TRUPER PRO**

- Ciclo de trabajo a corriente nominal:
30 min de trabajo x 15 min de descanso
Máximo diario: 3 horas

- Guía paralela graduada para cortes más precisos

- Corte máximo:
Madera: 100 mm (4")
Acero: 9.5 mm (3/8")

INCLUYE:
Guía paralela (16 cm)
Llave allen
Adaptador para aspiradora

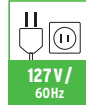

Código	Clave	Mayoreo	Medio Mayoreo	Público	NC
15423	CALA-A5	\$1,050	\$1,150	\$1,265	1

Caja 1 / Máster 6 / MM 0



Sierra caladora de velocidad variable, 550 W **TRUPER PRO**

- Ciclo de trabajo a corriente nominal:
30 min de trabajo x 15 min de descanso
Máximo diario: 3 horas

- Guía paralela graduada para cortes más precisos

- Corte máximo:
Madera: 65 mm (2 1/2")
Acero: 8 mm (5/16")

INCLUYE:
Guía paralela (15 cm)
Llave allen

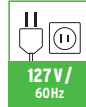

Código	Clave	Mayoreo	Medio Mayoreo	Público	NC
15420*	CALA-A3*	\$825	\$915	\$995	1

Caja 1 / Máster 4 / MM 0



Sierra caladora, 400 W **PRETUL**

- Ciclo de trabajo a corriente nominal:
20 min de trabajo x 10 min de descanso
Máximo diario: 1.5 horas

- Corte máximo:
Madera: 55 mm (2 1/8")
Acero: 6 mm (1/4")

INCLUYE:
Adaptador para aspiradora
Llave allen



Código	Clave	Mayoreo	Medio Mayoreo	Público	NC
29003	CALA-P4	\$605	\$665	\$735	1

Caja 1 / Máster 10 / MM 0



Routers (rebajadoras)

- Circuito con protección contra sobrecarga
- Ajuste fino para control de profundidad



Brocas para router
Ver en página 66 >>>



Router (rebajadora), 1,800 W **TRUPER INDUSTRIAL**

- Ciclo de trabajo a corriente nominal: 50 min de trabajo x 20 min de descanso
Máximo diario: 6 horas

- Arranque suave para mayor control del usuario
- Topes de profundidad: 8
- Carbones expuestos
- Peso: 6.2 kg

INCLUYE:

- 2 Guías: paralela y copiadora
- 2 Varillas para guía paralela
- Llave
- 2 Mordazas (collets) 1/2" y 1/4"
- 2 Carbones de repuesto



- Collets 1/2" y 1/4"
- Máx. Ø broca 2 1/4"
- 8,000 a 23,000 rpm
- Profundidad 0 - 2 1/8"
- 1,800 W 2 1/2 HP
- 14.2 A

Código	Clave	Mayoreo	1/2 Mayoreo	Público	NC
16611	ROU-NX2	\$3,500	\$3,850	\$4,250	1

Caja 1 / Máster 2 / MM 0



Velocidad variable de 6 niveles

Balero con refuerzo metálico para mayor durabilidad

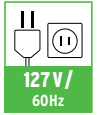
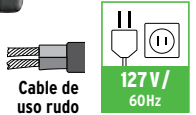

Router (rebajadora), 1,200 W **TRUPER INDUSTRIAL**

- Ciclo de trabajo a corriente nominal: 50 min de trabajo x 20 min de descanso
Máximo diario: 6 horas

- Arranque suave para mayor control del usuario
- Topes de profundidad: 8
- Carbones expuestos
- Peso: 4 kg

INCLUYE:

- 2 Guías: paralela y copiadora
- 2 Varillas para guía paralela
- Llave
- 2 Mordazas (collets) 1/2" y 1/4"
- 2 Carbones de repuesto



- Collets 1/2" y 1/4"
- Máx. Ø broca 2"
- 9,000 a 28,000 rpm
- Profundidad 0-1 5/16"
- 1,200 W 1 3/4 HP
- 9.4 A

Código	Clave	Mayoreo	1/2 Mayoreo	Público	NC
16610	ROU-N3	\$2,750	\$3,050	\$3,350	1

Caja 1 / Máster 2 / MM 0



Velocidad variable de 6 niveles

Balero con refuerzo metálico para mayor durabilidad

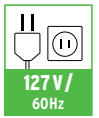
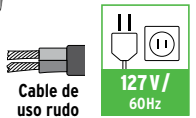

Router (rebajadora), 1,200 W **TRUPER PRO**

- Ciclo de trabajo a corriente nominal: 30 min de trabajo x 15 min de descanso
Máximo diario: 3 horas

- Topes de profundidad: 6
- Carbones expuestos
- Peso: 2.6 kg

INCLUYE:

- Punta para cortes circulares
- 2 Guías: paralela y copiadora
- 2 Varillas para guía paralela
- Extractor de polvo
- Adaptador para aspiradora
- Llave
- 3 Mordazas (collets) 1/4", 15/64" y 5/16"
- Topo de profundidad
- 2 Tornillos de fijación
- 2 Carbones de repuesto



- Collets 1/4", 15/64" y 5/16"
- Máx. Ø broca 1 9/16"
- 19,000 a 32,000 rpm
- Profundidad 0 - 2"
- 1,200 W 1 3/4 HP
- 9 A

Código	Clave	Mayoreo	1/2 Mayoreo	Público	NC
100954	ROU-A3	\$1,435	\$1,575	\$1,735	1

Caja 1 / Máster 4 / MM 0



Velocidad variable de 7 niveles

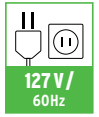

Router compacto (rebajadora), 710 W **TRUPER INDUSTRIAL**

- Ciclo de trabajo a corriente nominal: 50 min de trabajo x 20 min de descanso
Máximo diario: 6 horas

- Arranque suave para mayor control del usuario
- Peso: 1.8 kg

INCLUYE:

- 3 Guías: paralela, copiadora y para bordes
- Mordaza (collet) 1/4"
- 4 Llaves
- Tornillería
- Adaptador para extracción de polvo con aspiradora
- 2 Carbones de repuesto



- Collet 1/4"
- Máx. Ø broca 1 1/8"
- 10,000 a 30,000 rpm
- Profundidad 0 - 1 3/8"
- 710 W 0.95 HP
- 5.6 A

Código	Clave	Mayoreo	1/2 Mayoreo	Público	NC
102315	ROU-MN	\$1,650	\$1,815	\$1,995	1

Caja 1 / Máster 8 / MM 0

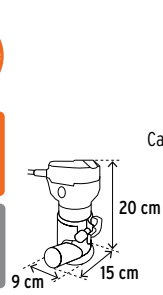

Velocidad variable de 6 niveles

Carcasa y base de aluminio



Grip antiderrapante

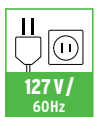
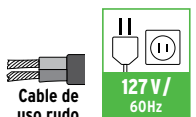

Router compacto (rebajadora), 600 W **TRUPER PRO**

- Ciclo de trabajo a corriente nominal: 30 min de trabajo x 15 min de descanso
Máximo diario: 3 horas

- Peso: 1.5 kg

INCLUYE:

- 3 Guías: paralela, copiadora y para bordes
- Mordaza (collet) 1/4"
- 2 Llaves
- Deflector de viruta
- Adaptador para extracción de polvo con aspiradora
- 2 Carbones de repuesto



- Collet 1/4"
- Máx. Ø broca 1 1/4"
- 35,000 rpm
- Profundidad 0 - 1 3/8"
- 600 W 3/4 HP
- 4.8 A

Código	Clave	Mayoreo	1/2 Mayoreo	Público	NC
102379	ROU-MA	\$825	\$915	\$995	1

Caja 1 / Máster 6 / MM 0



NUEVO

Grip antiderrapante



Grip antiderrapante

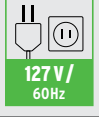
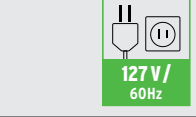

Lijadoras de banda



Operación a dos manos

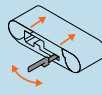

Cambio rápido de banda



Lijas
Ver en página 197 >>



Refacciones

Lijadora de banda 4" x 24" **TRUPER INDUSTRIAL**

- Ciclo de trabajo a corriente nominal: 50 min de trabajo x 20 min de descanso
Máximo diario: 6 horas
- Banda de lija: 4" x 24" (100 x 600 mm)
- Carbones expuestos

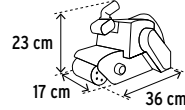

INCLUYE:
Banda de lija
Bolsa recolectora de polvo
Carbones de repuesto



Código	Clave	Mayoreo	1/2 Mayoreo	Público	NC
100370	LIBA-4X24N3	\$3,050	\$3,350	\$3,650	1

Caja 1 / Máster 3 / MM 0

Bolsa recolectora de polvo, que gira 360°

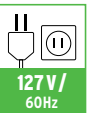

Lijadora de banda 3" x 21" **TRUPER PRO**

- Ciclo de trabajo a corriente nominal: 30 min de trabajo x 15 min de descanso
Máximo diario: 3 horas
- Banda de lija: 3" x 21" (75 x 525 mm)
- Carbones expuestos

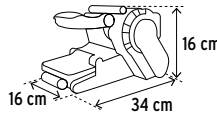

INCLUYE:
Banda de lija
Bolsa recolectora de polvo
Carbones de repuesto



Código	Clave	Mayoreo	1/2 Mayoreo	Público	NC
13448	LIBA-3X21A2	\$1,595	\$1,755	\$1,935	1

Caja 1 / Máster 6 / MM 0

Mango ergonómico con grip antiderrapante

Velocidad variable de 6 niveles

Mango frontal de ajuste rápido de 3 posiciones

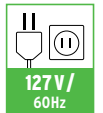

Lijadoras roto-orbitales

- Ideales para carpintería, preparación de superficies y repintado automotriz
- Base con 8 perforaciones

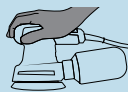

Operación a una mano



Doble movimiento elíptico y rotativo que proporciona un acabado fino



Sistema de aspiración integrado
Compatible con aspiradoras TRUPER de 3, 4, 5 y 6 gal



Hook and loop

Lijas
Ver en página 196 >>



Refacciones

Lijadora roto-orbital 5" **TRUPER INDUSTRIAL**

- Ciclo de trabajo a corriente nominal: 50 min de trabajo x 20 min de descanso
Máximo diario: 6 horas
- Excentricidad: 1.35 mm



INCLUYE:
3 Discos de lija (grano 80)
Recolector de polvo con filtro



Código	Clave	Sustituye a:	Mayoreo	1/2 Mayoreo	Público	NC
103735	LIRO-5N2	15399 / LIRO-5N	\$1,050	\$1,150	\$1,265	1

Caja 1 / Máster 6 / MM 0

Mango ergonómico con grip antiderrapante

Velocidad variable de 6 niveles

Interruptor hermético contra polvo

Recolector con filtro para mejor limpieza del área de trabajo



La foto de este producto no está a escala



NUEVO
No disponible hasta el mes de introducción

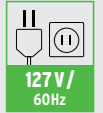

Lijadora roto-orbital 5" **TRUPER PRO**

- Ciclo de trabajo a corriente nominal: 30 min de trabajo x 15 min de descanso
Máximo diario: 3 horas
- Diseño de baja vibración
- Sistema de frenado que evita daños en la pieza de trabajo
- Excentricidad: 1.35 mm

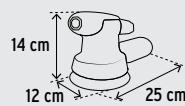

INCLUYE:
3 Discos de lija (grano 80)
Adaptador para aspiradora
Bolsa recolectora de polvo



Código	Clave	Sustituye a:	Mayoreo	1/2 Mayoreo	Público	NC
103656	LIRO-5A2	15398 / LIRO-5A	\$825	\$915	\$995	1

Caja 1 / Máster 4 / MM 0

Interruptor hermético contra polvo

Mango ergonómico con grip antiderrapante

Bolsa recolectora de polvo



La foto de este producto no está a escala

NUEVO
No disponible hasta el mes de introducción

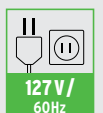

Lijadoras orbitales

- Mango ergonómico con grip antiderrapante

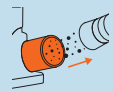

Puerto de extracción de polvo compatible con aspiradoras TRUPER de 3, 4, 5 y 6 gal



Fijación con mordazas



Cumple la norma: NOM-003-SCFI

Lijas

Ver en página 195 >>



Refacciones

Lijadora orbital, 1/4 hoja **TRUPER INDUSTRIAL**

- Ciclo de trabajo a corriente nominal:
50 min de trabajo x 20 min de descanso
Máximo diario: 6 horas
Superficie de lijado: 4" x 4 3/8" (100 x 110 mm)



Hook and loop

1/4 de hoja	300 W	15,000 opm
1.6 mm Ø Órbita	2.4 A	1.4 kg

INCLUYE:

Perforador de lija
Recolector de polvo
3 Lijas

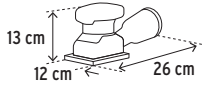

Interruptor hermético contra polvo

Bolsa recolectora de polvo

Sistema de aspiración integrado

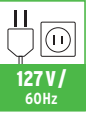

Código	Clave	Mayoreo	Medio May.	Público	NC
103325	LIOR-1/4N2	\$1,095	\$1,205	\$1,325	1

Caja 1 / Máster 6 / MM 0

Lijadora orbital, 1/4 hoja **TRUPER PRO**

- Ciclo de trabajo a corriente nominal:
30 min de trabajo x 15 min de descanso
Máximo diario: 3 horas
Superficie de lijado: 4 1/4" x 4 3/8" (105 x 110 mm)

1/4 de hoja	240 W	14,000 opm
1.6 mm Ø Órbita	2 A	1 kg

INCLUYE:

Perforador de lija
Recolector de polvo
Lija

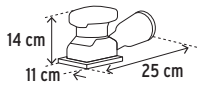

Interruptor hermético contra polvo

Bote traslúcido recolector de polvo con microfiltro

Sistema de aspiración integrado

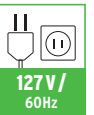

Código	Clave	Mayoreo	Medio May.	Público	NC
102746	LIOR-1/4A3	\$655	\$715	\$785	1

Caja 1 / Máster 8 / MM 0

Lijadora orbital, 1/3 hoja **PRETUL**

- Ciclo de trabajo a corriente nominal:
20 min de trabajo x 10 min de descanso
Máximo diario: 1.5 horas
Superficie de lijado: 3 1/2" x 7 3/8" (90 x 190 mm)

1/3 de hoja	150 W	12,000 opm
1.1 mm Ø Órbita	1.25 A	1.3 kg

INCLUYE:

Lija
Adaptador para aspiradora

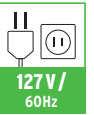
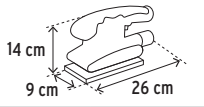

Código	Clave	Mayoreo	Medio May.	Público	NC
28220	LIOR-1/3P4	\$545	\$595	\$655	1

Caja 1 / Máster 2 / MM 0

Lijadora de pared y techo, 9" **TRUPER**



Fijación hook and loop para cambio rápido de accesorios



Sistema de aspiración integrado



Mango plegable para fácil almacenamiento



Cabeza pivotante ángulo de lijado: 120°



NUEVO

No disponible hasta el mes de introducción

- Ciclo de trabajo a corriente nominal:
30 min de trabajo x 15 min de descanso
Máximo diario: 3 horas

- Para lijar paredes y plafones de yeso
- Sistema de aspiración integrado

INCLUYE:

5 Lijas
Almohadilla
Mango telescópico
Manguera flexible
Adaptador para aspiradora o bolsa
Llave hexagonal
Maleta

Lijas 5" (125 mm)	750 W	600-1,700 opm
5.9 A	5 kg	



Velocidad variable

Mango telescópico expandible hasta 60 cm

Lijas
Ver en página 196 >>

Luz LED

Las fotos de estos productos no están a escala

Manguera flexible para aspirado

Incluye maleta de 27" (70 cm)

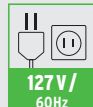

Código	Clave	Mayoreo	Medio May.	Público	NC
103670	LIPA-9A	\$3,450	\$3,850	\$4,195	1

Caja 1 / Máster 2 / MM 0

Pulidoras



Estética automotriz
Ver en página 605 >>

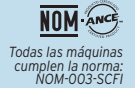

Pulidora rotativa 7", 1,200 W TRUPER INDUSTRIAL

- Ciclo de trabajo a corriente nominal: 50 min de trabajo x 20 min de descanso. Máximo diario: 6 horas
- Arranque suave para mayor control del usuario
- Carbones expuestos
- Eje: 5/8"

INCLUYE:
Respaldo
3 Borlas 100% lana
Llave allen
Mango tipo "D"

Mango lateral
Carbones de repuesto
Tornillería



Velocidad variable de 7 niveles



Movimiento giratorio

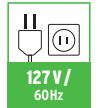
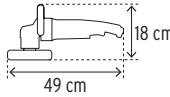

Código	Clave	Mayoreo	Medio Mayoreo	Público	NC
16673	PULA-7N	\$2,350	\$2,595	\$2,850	1

Caja 1 / Máster 4 / MM 0

Pulidora rotativa 7", 1,200 W TRUPER PRO

- Ciclo de trabajo a corriente nominal: 30 min de trabajo x 15 min de descanso. Máximo diario: 3 horas
- Carbones expuestos
- Eje: M14

INCLUYE:
Respaldo
3 Borlas 100% lana
Llave allen
Mango tipo "D"

Mango lateral
Carbones de repuesto
Tornillería



Velocidad variable de 7 niveles



Movimiento giratorio

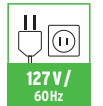
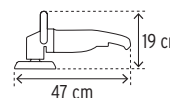

Código	Clave	Mayoreo	Medio Mayoreo	Público	NC
16626	PULA-7A3	\$1,595	\$1,755	\$1,935	1

Caja 1 / Máster 4 / MM 0



Pulidora rotativa 7", 1,200 W PRETUL

- Ciclo de trabajo a corriente nominal: 20 min de trabajo x 10 min de descanso. Máximo diario: 1.5 horas
- Carbones expuestos
- Eje: 5/8"

INCLUYE:
Respaldo
1 Borla de lana
2 Esponjas lisas
2 Esponjas waffle
10 Lijas

Llave allen
Mango tipo "D"
Mango lateral
Maleta 16"
Carbones de repuesto



Velocidad variable de 6 niveles



Movimiento giratorio

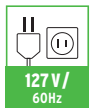
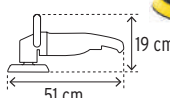

Código	Clave	Mayoreo	Medio Mayoreo	Público	NC
28151	PULA-7P	\$1,265	\$1,395	\$1,535	1

Caja 1 / Máster 4 / MM 0

Pulidora de doble acción 6", 900 W TRUPER PRO

- Ciclo de trabajo a corriente nominal: 30 min de trabajo x 15 min de descanso. Máximo diario: 3 horas
- Arranque suave para mayor control del usuario
- Carbones expuestos
- Eje: 5/16"

INCLUYE:
Respaldo
1 Borla 100% lana
3 Esponjas
Llave allen
Mango tipo "D"

Mango lateral
Maleta de 20"
Carbones de repuesto
Tornillería



Velocidad variable de 6 niveles



Movimiento orbital, no genera remolinos

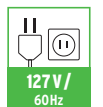
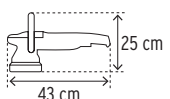

Código	Clave	Mayoreo	Medio Mayoreo	Público	NC
102333	PULA-6A	\$2,050	\$2,250	\$2,450	1

Caja 1 / Máster 4 / MM 0

Esponjas	Dureza	Trabajo
●	Alta	Reparación
●	Media	Pulido
●	Baja	Acabado

Pulidora roto-orbital 6", compacta **TRUPER PRO**

-Ciclo de trabajo a corriente nominal: 30 min de trabajo x 15 min de descanso
Máximo diario: 3 horas
- Ideal para áreas pequeñas

Cuerpo delgado y ligero, operación a una mano

3 AÑOS DE GARANTÍA

45 W 3,500 rpm 0.4 A

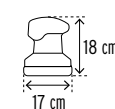

Incluye 2 borlas
Esponja de espuma amoldable a diferentes superficies

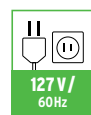

Cumple la norma: NOM-003-SCFI

Código	Clave	Mayoreo	1/2 Mayoreo	Público	NC
102633	PULA-6AM	\$655	\$715	\$785	1

Caja 1 / Máster 4 / MM O

Pulidora roto-orbital 10" **PRETUL**

-Ciclo de trabajo a corriente nominal: 20 min de trabajo x 10 min de descanso
Máximo diario: 1.5 horas

IP 20 110 W 3,000 rpm 0.75 A

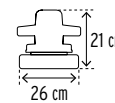

Incluye 5 borlas 100% de poliéster

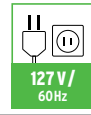

Cumple la norma: NOM-003-SCFI

Código	Clave	Mayoreo	1/2 Mayoreo	Público	NC
26400	PULA-P	\$745	\$815	\$895	1

Caja 1 / Máster 4 / MM O

Accesorios para pulidoras **TRUPER**

- Compatibles con respaldos de otras marcas del mercado

Borlas doble cara, eje 5/8"

2X mayor tiempo de vida útil

NUEVOS
No disponibles hasta el mes de introducción

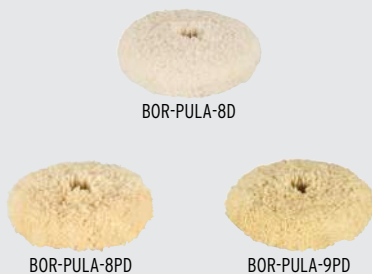

Código	Clave	Ø	Mayoreo	1/2 Mayoreo	Público	NC
--------	-------	---	---------	-------------	---------	----

100% Lana

Hilo trenzado

104005	BOR-PULA-8D	8"	\$515	\$565	\$615	3
--------	-------------	----	-------	-------	-------	---

Mínimo a surtir 1 / Caja 2 / Máster 40 / **MM OO**

50% Lana y 50% poliéster

Hilo trenzado

104007	BOR-PULA-8PD	8"	\$395	\$435	\$475	3
--------	--------------	----	-------	-------	-------	---

104006	BOR-PULA-9PD	9"	\$419	\$459	\$499	3
--------	--------------	----	-------	-------	-------	---

Mínimo a surtir 1 / Caja 2 / Máster 40 / **MM OO**

Borlas, fijación hook and loop

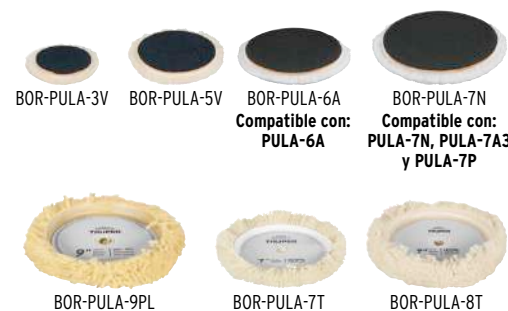

Código	Clave	Ø	Mayoreo	1/2 Mayoreo	Público	NC
--------	-------	---	---------	-------------	---------	----

100% Lana

Hilo liso

104001	BOR-PULA-3V	3"	\$97	\$107	\$117	3
104000	BOR-PULA-5V	5"	\$139	\$155	\$169	3
103420	BOR-PULA-6A	6"	\$175	\$195	\$215	3
16709	BOR-PULA-7N	7"	\$215	\$235	\$259	3

Mínimo a surtir 1 / Caja 5 / Máster 40 / **MM OO**

Trenzadas 100% de lana

Hilo trenzado

104003	BOR-PULA-7T	7"	\$309	\$339	\$375	3
104002	BOR-PULA-8T	8"	\$329	\$359	\$399	3

50% Lana y 50% poliéster

Hilo trenzado

104004	BOR-PULA-9PL	9"	\$305	\$335	\$365	3
--------	--------------	----	-------	-------	-------	---

Mínimo a surtir 1 / Caja 2 / Máster 40 / **MM OO**

Borla con fijación de jareta

- Diámetro: 10"

NUEVO
No disponible hasta el mes de introducción



Para PULA-P
Cambio de marca Este producto cambia de marca. Durante la transición puede surtir con la marca anterior

Código	Clave	Mayoreo	1/2 Mayoreo	Público	NC
--------	-------	---------	-------------	---------	----

100% Lana

Hilo liso

103938	BOR-PULA-P	\$310	\$340	\$380	3
--------	------------	-------	-------	-------	---

Mínimo a surtir Mostradores 1 / Caja 5 / Máster 30 / **MM OO**

Borlas, fijación con banda elástica

- Diámetro: 6"



Código	Clave	Mayoreo	1/2 Mayoreo	Público	NC
--------	-------	---------	-------------	---------	----

75% Poliéster y 25% algodón

102684	BORI-PULA	\$37	\$41	\$46	3
--------	-----------	------	------	------	---

100% Poliéster

102685	BOR2-PULA	\$37	\$41	\$46	3
--------	-----------	------	------	------	---

Mínimo a surtir 1 / Caja 5 / Máster 150 / **MM OO**

Juegos de 2 adaptadores para borlas de doble cara

-Compatibles con borlas doble cara TRUPER: BOR-PULA-8PD, BOR-PULA-8D y BOR-PULA-9PD y otras marcas del mercado



NUEVOS
No disponibles hasta el mes de introducción

Las fotos de estos productos no están a escala

Código	Clave	Macho	Hembra	Mayoreo	1/2 Mayoreo	Público	NC
103960	ADP-M14	5/8"-11	M-14	\$115	\$127	\$139	3
103961	ADP-5/8	5/8"-11	5/8"-11	\$115	\$127	\$139	3

Mínimo a surtir 1 / Caja 6 / Máster 36 / **MM OO**

Bolsas con 3 esponjas de poliuretano

Reparación Pulido Acabado

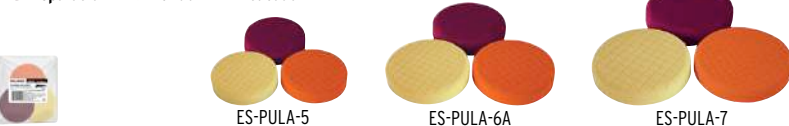

Código	Clave	Diámetro	Compatible	Caja	Mayoreo	1/2 Mayoreo	Público	NC
103438	ES-PULA-5	5"	Otras marcas	6	\$260	\$290	\$320	3
102740	ES-PULA-6A	6"	PULA-6A	6	\$325	\$355	\$395	3
103439	ES-PULA-7	7"	PULA-7N, PULA-7A3 y PULA-7P	3	\$390	\$430	\$470	3

Mínimo a surtir 1 / Máster 36 / **MM OO**

Herramientas rotativas con accesorios

TRUPER PRO

- Ciclo de trabajo a corriente nominal: 30 min de trabajo x 15 min de descanso. Máximo diario: 3 h
- Cable de alimentación: 2.5 m
- Carbones expuestos
- Collet con boquilla compatible con las principales marcas del mercado
- Incluyen carbones de repuesto

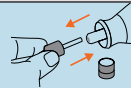

Fácil intercambio de accesorios

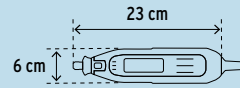

Cumplen la norma: NOM-003-SCFI



NUEVOS
No disponibles hasta el mes de introducción

135 W
10,000 - 36,000 rpm
1 A
720 g

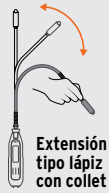

Extensión tipo lápiz con collet

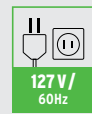

97 ACCESORIOS

Discos abrasivos de corte	32	Ruedas de fieltro para pulido (1/2" y 1")	4
Fresa diamantada	1	Collet de 3/32" (2.5 mm)	1
Puntas montadas de óxido de aluminio	9	Llave	1
Bandas de lija	10	Llave tipo "L"	1
Discos de lija	31	Zanco	1
Mandril	1	Zanco para ruedas de fieltro	1
Brocas (HSS)	2	Extensión tipo lápiz	1
Piedra para asentar	1		

211 ACCESORIOS

Discos de corte con refuerzo de fibra de vidrio	5	Bandas de lija	20	Punta de fieltro	1
Discos abrasivos de corte	30	Discos de lija	92	Ruedas de fieltro para pulido	5
Puntas montadas de óxido de aluminio	10	Mandriles	2	Collets de 1/16" (1.5 mm), 3/32" (2.5 mm) y 2 pzas de 1/8" (3 mm)	4
Ruedas abrasivas de carburo de silicio	6	Brocas (HSS)	6	Llave	1
Ruedas abrasivas de óxido de aluminio	6	Cepillos de cerdas de nylon	3	Llave tipo "L"	1
Fresas diamantadas	7	Cepillos de acero inoxidable	3	Zancos	2
		Disco de goma	1	Zancos para rueda de fieltro	2
		Pasta de pulido	2	Extensión tipo lápiz	1
		Piedra para asentar	1		

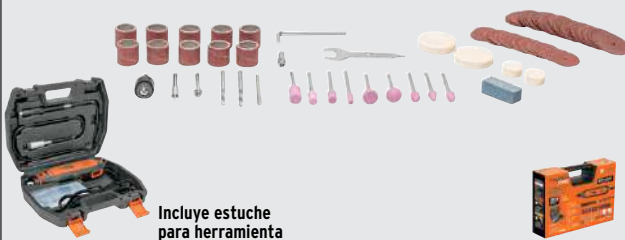

Incluye estuche para herramienta

Código	Clave	Sustituye a:	Mayoreo	1/2 Mayoreo	Público	NC
103580	MOTO-A3	17449 / MOTO-A2	\$545	\$595	\$655	1

Caja 1 / Máster 5 / MM 1



Estuche organizador que facilita el almacenamiento de la herramienta y los accesorios

Código	Clave	Sustituye a:	Mayoreo	1/2 Mayoreo	Público	NC
103581	MOTO-A3K	101669 / MOTO-A2K	\$655	\$715	\$785	1

Caja 1 / Máster 5 / MM 1

Herramienta rotativa inalámbrica, 7.2 V con 45 accesorios

TRUPER PRO



Luces LED para iluminar el área de trabajo

Collet con boquilla de 1/8" (3 mm)

Indicador de velocidades



Fácil intercambio de accesorios



Capacidad 7.2 V



5 niveles de velocidad



Tiempo de carga 1 h 50 min

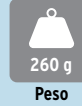

Peso 260 g



3 AÑOS DE GARANTÍA

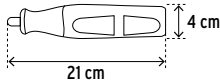

Botón de bloqueo



Incluye cargador y estuche de tela para herramienta y accesorios

Cumple la norma: NOM-003-SCFI

Baterías ION LITIO
2X mayor velocidad de carga
Más tiempo de vida

45 ACCESORIOS

Discos abrasivos de corte	8	Piedra para asentar	1
Brocas de acero rápido	2	Mandril	1
Puntas montadas de óxido de aluminio	10	Zanco	1
Fresas diamantadas	2	Llave	1
Bandas de lija	4	Zanco para ruedas de fieltro	1
Discos de lija	8	Collets de 3/32" (2.5 mm) y 1/8" (3 mm)	2
Ruedas de fieltro para pulido	4		

Código	Clave	Mayoreo	1/2 Mayoreo	Público	NC
102271	MOTO-AI	\$925	\$1,025	\$1,125	1

Mínimo a surtir 1 / Caja 8 / MM 1

Juego de minidisks sierra, 6 piezas TRUPER

- Acero de alta velocidad (HSS)
- Para madera, plástico y metales no ferrosos
- Compatible con otras marcas de herramientas

Para herramienta rotativa

MEDIDAS	DIENTES
7/8" (22 mm)	36
1" (25 mm)	36
1 1/4" (32 mm)	36
1 3/8" (35 mm)	36
1 3/4" (44 mm)	72

Adaptador con zanco de 1/8" (3 mm)



Código	Clave	Velocidad máxima	Mayoreo	1/2 Mayoreo	Público	NC
102328	MOTO-5D	20,000 rpm	\$149	\$165	\$179	2

Caja 4 / Máster 32 / MM 00

Juego de puntas de diamante, 20 piezas TRUPER

- Ideal para trabajar sobre metal, piedra, plástico, hormigón, mármol, mampostería, madera, vidrio y fibra de vidrio
- Compatible con otras marcas de herramientas

Para herramienta rotativa

PUNTAS INCLUIDAS

Redondas	2	Árbol	3
Triangular	1	Cónica nariz cuadrada	1
Estéricas	5	Cónicas puntiagudas	2
Cilíndricas	6		

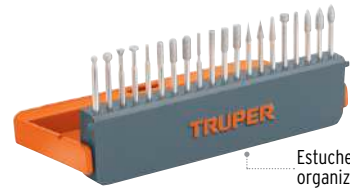

Estuche organizador

Código	Clave	Velocidad máxima	Mayoreo	1/2 Mayoreo	Público	NC
103032	MOTO-20PD	35,000 rpm	\$190	\$209	\$229	2

Caja 3 / Máster 48 / MM 00

Juego de 51 piezas para herramienta rotativa **TRUPER** **NUEVO**

- Ideales para detalles de grabado, corte, limpieza y pulido
- Compatible con otras marcas del mercado

INCLUYE:

- 24 Discos diamante
- 10 Brocas
- 6 Sierras circulares
- 3 Discos abrasivos con refuerzo
- 3 Cepillos de nylon
- 2 Discos abrasivos sin refuerzo
- 1 Cepillo de alambre de acero
- 2 Ejes



Para herramienta rotativa
La foto de este producto no está a escala

Código	Clave	Mayoreo	1/2 Mayoreo	Público	NC
103817	MOTO-KIT-51	\$465	\$505	\$555	2

Caja 2 / Máster 16 / MM 00

Accesorios para herramienta rotativa **TRUPER**

- Ideales para detalles de grabado, corte, desbaste, afilado, limpieza y pulido
- Compatibles con otras marcas del mercado

Kit de 276 piezas



Contenido

Código	Clave	Mayoreo	1/2 Mayoreo	Público	NC
100729	MOTO-KIT-276	\$475	\$525	\$575	2

Caja 2 / Máster 16 / MM 00

Para herramienta rotativa

Kit de 121 piezas



Contenido

La foto de este producto no está a escala

Código	Clave	Mayoreo	1/2 Mayoreo	Público	NC
100757	MOTO-KIT-121	\$199	\$219	\$239	2

Caja 2 / Máster 16 / MM 00

Multiherramienta oscilante, 350 W con 9 accesorios **TRUPER PRO**

- Ciclo de trabajo a corriente nominal: 30 min trabajo x 15 min descanso
- Máximo diario: 3 horas**

- Cambio de accesorios sin herramienta
- Ideal para trabajos de detalle y precisión
- Para reparaciones y remodelaciones en lugares de difícil acceso

ESPECIFICACIONES:

- Potencia nominal: 350 W
- Velocidad: 11,000-22,000 opm
- Consumo: 3 A
- Peso: 1.6 kg



Velocidad variable con 6 niveles de ajuste

Grip antideslizante

Luz LED

3.2° Ángulo de oscilación



Refacciones

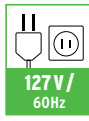

FUNCIONES:



Kit de accesorios para multiherramienta oscilante, 8 piezas **TRUPER**

- Para: MULH-35A
- Compatible con otras marcas del mercado

INCLUYE:

- 1 Hoja circular de uso general
- 1 Hoja recta para corte de madera y plástico
- 1 Hoja recta para corte de metal
- 1 Tornillo de sujeción
- 1 Respaldo para hoja de lija
- 3 Hojas de lija



Código	Clave	Mayoreo	1/2 Mayoreo	Público	NC
103440	MULH-KIT-8	\$240	\$265	\$290	2

Caja 2 / Máster 24 / MM 00



Cumple la norma: NOM-003-SCFI

Código	Clave	Mayoreo	1/2 Mayoreo	Público	NC
102429	MULH-35A	\$1,925	\$2,115	\$2,325	1

Caja 1 / Máster 6 / MM 0

Pistolas de calor **TRUPER PRO**

- Ciclo de trabajo a corriente nominal: 50 min de trabajo x 20 min de descanso
- Máximo diario: 6 horas**

- Protección térmica con restablecimiento
- Para remover pintura, unir lonas, colocar película anti-salto, descongelar tuberías, etc.



Vídeo



Cumple la norma: NOM-003-SCFI



Pistola de calor 2,000 W

INCLUYE:

- 4 Boquillas intercambiables
- 3 Láminas de calafateo
- Mango para láminas de calafateo

Espátula
Estuche de plástico



Estuche con broches metálicos

Soporte para trabajar a manos libres

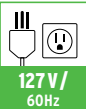

Código	Clave	Temperatura	Flujo de aire	Mayoreo	1/2 Mayoreo	Público	NC
16432	PISCA-A	Nivel 1: 45 °C - 200 °C Nivel 2: 45 °C - 500 °C	Nivel 1: 500 - 600 L/min Nivel 2: 700 - 800 L/min	\$1,150	\$1,275	\$1,395	1

Caja 1 / Máster 4 / MM 0

Pistola de calor 1,500 W



Orificio para colgar

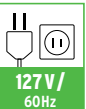

Código	Clave	Temperatura	Flujo de aire	Mayoreo	1/2 Mayoreo	Público	NC
17279*	PISCA-A2	Nivel 1: 45 °C Nivel 2: 500 °C	Nivel 1: 500 L/min Nivel 2: 600 L/min	\$635	\$695	\$765	1

Caja 1 / Máster 5 / MM 0

Minipistola de calor 350 W **TRUPER PRO**

- Ciclo de trabajo a corriente nominal: 50 min de trabajo x 20 min de descanso
- Máximo diario: 6 horas**

- Ideal para manualidades y electrónica
- Fusible de protección térmica



Uso tipo pluma

Operación a una mano

La foto de este producto no está a escala

Soporte para trabajar a manos libres

Incluye boquilla de gancho

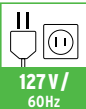

Código	Clave	Temperatura	Flujo de aire	Mayoreo	1/2 Mayoreo	Público	NC
102578	PISCA-AM	400 °C	280 L/min	\$325	\$355	\$395	1

Caja 1 / Máster 20 / MM 0

Cumple la norma: NOM-003-SCFI

Cepillos eléctricos

- Cuchillas de carburo de tungsteno con doble filo, 2X mayor vida útil que las de acero alta velocidad
- Mango ergonómico con grip antideslizante
- Pie de apoyo (evita daños de cuchilla)
- Cepillado rápido con acabado fino

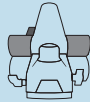

Doble puerto expulsor de virutas hacia derecha o izquierda



Ranuras en "V" para biselado

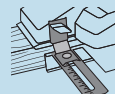

Incluyen guía metálica paralela graduada

NOM-ANCE
Cumplen la norma:
NOM-003-SCFI



Cepillo 4 1/2", 950 W TRUPER INDUSTRIAL

-Ciclo de trabajo a corriente nominal:
50 min de trabajo x 20 min de descanso
Máximo diario: 6 horas

INCLUYE:

- Guía paralela (11 cm)
- 2 Cuchillas (ensambladas) de 110 x 6 x 1.1 mm
- Ducto extractor de polvo
- Llave

Código	Clave	May.	Med. May.	Púb.	NC
13089	CEPEL-4-1/2NX	\$2,195	\$2,395	\$2,650	1

Caja 1 / Máster 4 / MM 0

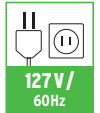
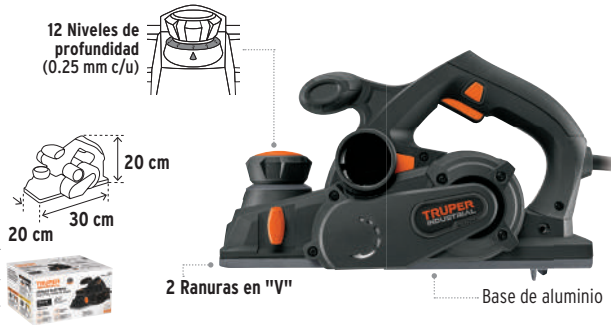

Cepillo 3 1/4", 720 W TRUPER INDUSTRIAL

-Ciclo de trabajo a corriente nominal:
50 min de trabajo x 20 min de descanso
Máximo diario: 6 horas

INCLUYE:

- Guía paralela (8 cm)
- 2 Cuchillas (ensambladas) de 82 x 5.5 x 1.2 mm
- Bolsa recolectora de polvo
- Llave

Código	Clave	May.	Med. May.	Púb.	NC
102800	CEPEL-3-1/4N2	\$1,645	\$1,795	\$1,985	1

Caja 1 / Máster 4 / MM 0

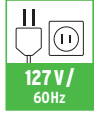

Cepillo 3 1/4", 850 W TRUPER PRO

-Ciclo de trabajo a corriente nominal:
30 min de trabajo x 15 min de descanso
Máximo diario: 3 horas

INCLUYE:

- Llave
- Guía paralela (8 cm)
- Guía de rebajado
- Bolsa recolectora de polvo
- 2 Cuchillas (ensambladas) de 82 x 5.5 x 1.2 mm
- Llave allen

Código	Clave	May.	Med. May.	Púb.	NC
100502	CEPEL-3-1/4A4	\$1,415	\$1,560	\$1,715	1

Caja 1 / Máster 3 / MM 0

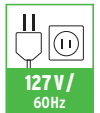

Mueble exhibidor con herramienta eléctrica TRUPER

-El costo de estos muebles está subsidiado, la intención es que se usen únicamente con productos TRUPER. Si algún cliente quiere utilizarlo para otras marcas, favor de solicitar al asesor precio sin subsidio



El exhibidor solo podrá ser instalado por personal autorizado de **PUBLISERVICIOS**

25% DE BONIFICACIÓN SOBRE EL PRECIO (CON PRODUCTO)

Si deseas solicitar y obtener la bonificación de este producto, revisa los términos y condiciones con tu Asesor de Ventas TRUPER

Financiamiento a 6 meses

Con el 25% de bonificación, TRUPER paga más del 40% del costo del mueble y la herramienta de exhibición

Código	Clave	Mayoreo	Med. May.	Público	NC
55894	SUPER-MAQ-2	\$209,046	\$209,046	\$209,046	0

Caja 1 / MM 1

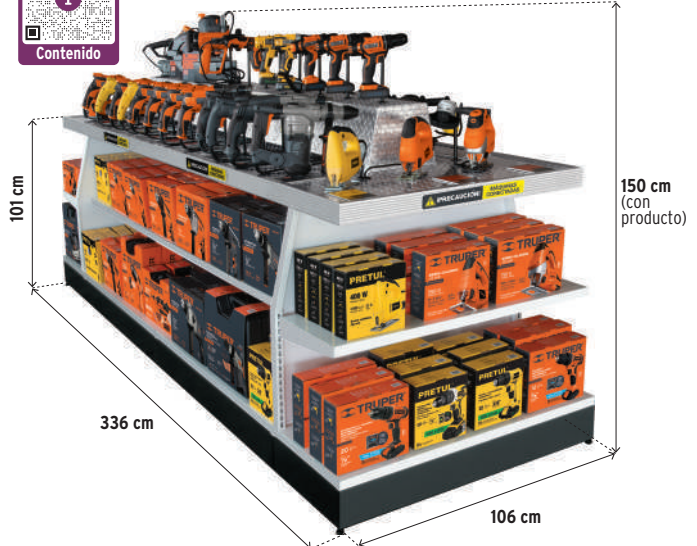
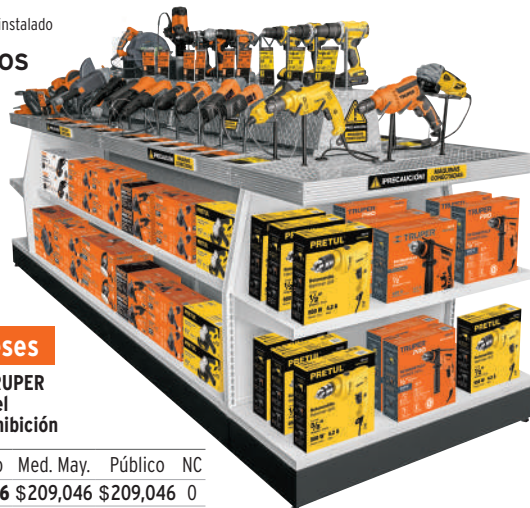

**COMPATIBILIDAD
TOTAL**



**GARANTÍA INCONDICIONAL
5
AÑOS**

HERRAMIENTAS DE JARDÍN

HERRAMIENTAS DE PODER

40V max

20V max

Desbrozadora

MAX-40D
Pág. 278



Rotomartillos 1/2"

MAX-20R / MAX-20RS
Pág. 262



Taladros 1/2"

MAX-20T / MAX-20TS
Pág. 262



Llaves de impacto

MAX-20L / MAX-20LS
Pág. 262



**LITHIUM-ION
BATERÍA ION LITIO**

ALTA CAPACIDAD



CAPACIDAD
6 Ah
MAX-BA6



CAPACIDAD
4 Ah
MAX-BA4



CAPACIDAD
2 Ah
MAX-BA2

Cortasetos

MAX-40C
Pág. 277



Destornilladores de impacto

MAX-20D / MAX-20DS
Pág. 263



Esmeriladoras

MAX-20E / MAX-20ES
Pág. 264



Motosierra

MAX-40M
Pág. 289



Aspiradora

MAX-20A
Pág. 34



Sierras circulares

MAX-20SC / MAX-20SCS
Pág. 263



Esmeriladoras con interruptor tipo paleta

MAX-20EP / MAX-20EPS
Pág. 264



Indicador de nivel de carga

Carcasa resistente a impactos



SISTEMA DE TRIPLE PROTECCIÓN PARA MAYOR VIDA ÚTIL QUE EVITA:



Sobrecarga



Sobredescarga



Sobrecalentamiento

Máquinas portátiles inalámbricas

TRUPER max

Máximo desempeño

COMPATIBILIDAD TOTAL
Consulta pág. 261



LIBRE DE CARBONES
BRUSHLESS
LIBRE DE MANTENIMIENTO

LITHIUM-ION
BATERÍA ION LITIO
20V max

Baterías y cargadores
Ver en página 264 >>>



NOM-ANCE
Cumplen la norma:
NOM-003-SCFI



Rotomartillos inalámbricos 1/2", 20 V

1 h
Tiempo de carga

1.7 kg
Peso

2 Ah
ION LITIO
Capacidad



Broquero metálico



Broquero metálico

1.3 kg
Peso



Baterías y cargadores de 127 V y 220 V disponibles

3 Funciones **2 Niveles** **Luz LED** **Cambio rápido con seguro**

2 Niveles **2 Velocidades mecánicas** **Reversibles** **Clip para cinturón**

- 21 Niveles de ajuste
- Torque nivel 1: 28 lb/ft (39 Nm)
- Torque nivel 2: 5 lb/ft (7 Nm)
- Ø Máx. perforación concreto y metal: 1/2" (13 mm)
- Ø Máx. perforación madera: 1/4" (32 mm)
- Mango con grip antiderrapante

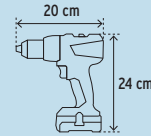

Código:	101453	Cargador	101405
Clave:	MAX-20R		MAX-20RS
Mayoreo:	\$3,250	NC 1	\$1,485
Medio May.:	\$3,550		\$1,650
Público:	\$3,950		\$1,795
Caja / Máster:	1 / 4 / MM 1		

Taladros inalámbricos 1/2", 20 V

1 h
Tiempo de carga

1.6 kg
Peso

2 Ah
ION LITIO
Capacidad



Broquero metálico



Broquero metálico

1.1 kg
Peso



Baterías y cargadores de 127 V y 220 V disponibles

2 Funciones **2 Niveles** **Luz LED** **Cambio rápido con seguro**

2 Velocidades mecánicas **Reversibles** **Clip para cinturón**

- 21 Niveles de ajuste
- Torque nivel 1: 25 lb/ft (34 Nm)
- Torque nivel 2: 5 lb/ft (7 Nm)
- Ø Máx. perforación metal: 1/2" (13 mm)
- Ø Máx. perforación madera: 1/4" (32 mm)
- Mango con grip antiderrapante

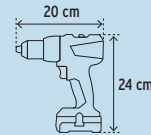

Código:	101452	Cargador	101404
Clave:	MAX-20T		MAX-20TS
Mayoreo:	\$3,250	NC 1	\$1,485
Medio May.:	\$3,550		\$1,650
Público:	\$3,950		\$1,795
Caja / Máster:	1 / 4 / MM 1		

Llaves de impacto inalámbricas, 1/2", 20 V

1 h 20 min
Tiempo de carga

1.8 kg
Peso

4 Ah
ION LITIO
Capacidad



1/2"

Impulsor de cuadro con pasador retenedor



1/2"

Impulsor de cuadro con pasador retenedor

1.1 kg
Peso



Baterías y cargadores de 127 V y 220 V disponibles

3 Niveles **3 Niveles** **Luz LED**

Reversibles **Clip para cinturón**

- 3 Velocidades electrónicas
- Ideales para ajuste de tornillos y tuercas estándar de alta resistencia
- Diámetro de tornillos: M8 - M16
- Torque nivel 1: 162 lb/ft (220 Nm)
- Torque nivel 2: 184 lb/ft (250 Nm)
- Torque nivel 3: 258 lb/ft (350 Nm)
- Selector de velocidad y torque

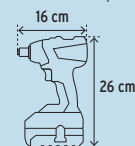

Código:	101403	Cargador	101407
Clave:	MAX-20L		MAX-20LS
Mayoreo:	\$3,150	NC 1	\$1,485
Medio May.:	\$3,450		\$1,650
Público:	\$3,750		\$1,795
Caja / Máster:	1 / 4 / MM 1		

Máquinas portátiles inalámbricas

TRUPER max

- Máximo desempeño

COMPATIBILIDAD TOTAL
Consulta pág. 261



LIBRE DE CARBONES BRUSHLESS
LIBRE DE MANTENIMIENTO

LITHIUM-ION BATERÍA ION LITIO 20V max

Baterías y cargadores
Ver en página 264 >>>



NOM-ANCE
Cumplen la norma:
NOM-003-SCFI



Destornilladores de impacto inalámbricos, 1/4", 20 V

1 h
Tiempo de carga

1.5 kg
Peso

2 Ah
ION LITIO
Capacidad



Portapuntas de 1/4" (6.5 mm)

Mango con grip antiderrapante

Herramienta, 2 baterías, cargador y maleta de 14"



Portapuntas de 1/4" (6.5 mm)

Baterías y cargadores de 127 V y 220 V disponibles

Mango con grip antiderrapante

Solo herramienta

1.1 kg
Peso

0 - 1,800
0 - 2,100
0 - 2,700 rpm

0 - 1,400
0 - 2,250
0 - 3,760 gpm



Luz LED



Reversibles



Clip para cinturón

- 3 Velocidades electrónicas
- Ideales para trabajar en metal con pijas extralargas punta de broca
- Diámetro de tornillos: M8 - M12
- Torque nivel 1: 73 lb/ft (100 Nm)
- Torque nivel 2: 95 lb/ft (130 Nm)
- Torque nivel 3: 221 lb/ft (300 Nm)

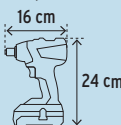

Código:	101402	Cargador	101406
Clave:	MAX-20D	II	MAX-20DS
Mayoreo:	\$3,250	NC 1	\$1,485
Medio May.:	\$3,550	127 V / 60Hz	\$1,650
Público:	\$3,950	1 / 4 / MM 1	\$1,795
Caja / Máster:			

Combo rotomartillo y destornillador de impacto inalámbricos con accesorios, 20 V

INCLUYE:

- Rotomartillo MAX-20RS
- Destornillador de impacto MAX-20DS
- 2 Baterías ION LITIO de 2 Ah MAX-BA2
- Juego de puntas PUN-401X
- Juego de brocas JBAC-11
- Cargador MAX-CA



Maleta portaherramientas de 13"



Rotomartillo de 1/2", 20 V

Destornillador de impacto de 1/4", 20 V

PUN-401X excede la norma en puntas de cruz, planas y pozidriv: ASME B107.600

Código	Clave	Mayoreo	Med. May.	Público	NC
102235	MAXCOM-20	\$5,250	\$5,750	\$6,350	1
Caja 1 / Máster 2 / MM 1					

Juego de 40 puntas de impacto
Contenido en pág. 331

Juego de 11 brocas para metal y concreto
Contenido en pág. 64

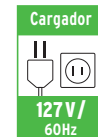

Sierras circulares inalámbricas, 6 1/2", 20 V

1 h 20 min
Tiempo de carga

3.5 kg
Peso

4 Ah
ION LITIO
Capacidad



Mango ergonómico con grip antiderrapante

Guía para uso en el carril de corte

Herramienta, batería, cargador y maleta de 16"

2.8 kg
Peso



Baterías y cargadores de 127 V y 220 V disponibles

Solo herramienta

NUEVO No disponible hasta el mes de introducción

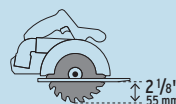

Profundidad máxima de corte

Capacidad biselado

4,200 rpm

- Eje: 5/8"
- Ø Máximo sierra: 6 1/2" (165 mm)
- Cap. de corte a 90° / 45°: 55 mm / 38 mm
- Protección contra encendido accidental
- Guarda y zapata de aluminio

- INCLUYEN:**
- Disco sierra de 6 1/2" de 24 dientes, carburo de tungsteno
 - Guía paralela
 - Llave
 - Boquilla para polvo
 - Adaptador para aspiradoras

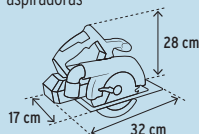

Código:	102480	Cargador	103234
Clave:	MAX-20SC	II	MAX-20SCS
Mayoreo:	\$3,750	NC 1	\$2,150
Medio May.:	\$4,150	127 V / 60Hz	\$2,350
Público:	\$4,550	1 / 2 / MM 1	\$2,595
Caja / Máster:			

Guía carril de corte de 1.4 m para sierra circular MAX-20SC y MAX-20SCS



Madera blanda Madera dura

Fabricada en aluminio



La foto de este producto no está a escala

Para cortes largos y rectos sin desviaciones

NUEVO
No disponible hasta el mes de introducción

Código	Clave	May.	Med. May.	Púb.	NC
104058	MAX-SC-G	\$1,315	\$1,450	\$1,595	2
Caja 1 / Máster 4 / MM 0					

Esmeriladoras angulares inalámbricas

TRUPER max

Máximo desempeño

COMPATIBILIDAD TOTAL
Consulta pág. 261

LIBRE DE CARBONES **BRUSHLESS**
LIBRE DE MANTENIMIENTO

LITHIUM-ION
BATERIA ION LITIO
20V max

NOM-ANCI
Cumplen la norma:
NOM-003-SCFI

Esmeriladoras angulares inalámbricas, interruptor superior 4 1/2", 20 V

1 h 20 min
Tiempo de carga

2.2 kg
Peso

4 Ah
ION LITIO
Capacidad



Herramienta, batería, cargador y maleta de 15"

Código:	102449	Cargador	103233
Clave:	MAX-20E	NC 1	MAX-20ES
Mayoreo:	\$3,350		\$1,695
Medio May.:	\$3,650		\$1,875
Público:	\$4,050		\$2,050
Caja / Máster:	1 / 2 / MM 1		1 / 4 / MM 1

Baterías y cargadores de 127 V y 220 V disponibles

NUEVO
No disponible hasta el mes de introducción



Solo herramienta

Código:	102449	Cargador	103233
Clave:	MAX-20E	NC 1	MAX-20ES
Mayoreo:	\$3,350		\$1,695
Medio May.:	\$3,650		\$1,875
Público:	\$4,050		\$2,050
Caja / Máster:	1 / 2 / MM 1		1 / 4 / MM 1

10,000 rpm

Guarda de ajuste rápido



Mango ajustable a 3 posiciones para mayor control

Mango ajustable a 3 posiciones para mayor control

- Protección contra encendido accidental
- Eje: 5/8" - 11 UNC-1A
- Mango con grip antiderrapante

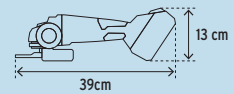

INCLUYEN:
Disco abrasivo de 4 1/2"
Guarda de protección
Mango auxiliar
Llave de dos puntas
Bridas

5 AÑOS
GARANTÍA INCONDICIONAL

Esmeriladoras angulares inalámbricas, interruptor tipo paleta 4 1/2", 20 V

1 h 20 min
Tiempo de carga

2.5 kg
Peso

4 Ah
ION LITIO
Capacidad



Herramienta, batería, cargador y maleta de 15"

Código:	103639	Cargador	103640
Clave:	MAX-20EP	NC 1	MAX-20EPS
Mayoreo:	\$3,450		\$1,815
Medio May.:	\$3,850		\$1,995
Público:	\$4,195		\$2,195
Caja / Máster:	1 / 2 / MM 1		1 / 4 / MM 1

Baterías y cargadores de 127 V y 220 V disponibles

NUEVOS
No disponibles hasta el mes de introducción



Solo herramienta

Código:	103639	Cargador	103640
Clave:	MAX-20EP	NC 1	MAX-20EPS
Mayoreo:	\$3,450		\$1,815
Medio May.:	\$3,850		\$1,995
Público:	\$4,195		\$2,195
Caja / Máster:	1 / 2 / MM 1		1 / 4 / MM 1

8,500 rpm

Guarda de ajuste rápido

Mango ajustable a 2 posiciones para mayor control

Mango ajustable a 2 posiciones para mayor control

- Eje: 5/8" - 11 UNC-1A
- Protección contra encendido accidental
- Mango con grip antiderrapante

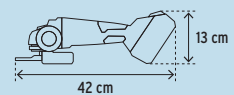

INCLUYEN:
Disco abrasivo de 4 1/2"
Guarda de protección
Mango auxiliar
Llave de dos puntas
Bridas

5 AÑOS
GARANTÍA INCONDICIONAL

Baterías de ion litio para máquinas inalámbricas, 20 V TRUPER max

Sistema de triple protección para mayor vida útil, que evita:

- Sobrecarga
- Sobrecalentamiento
- Sobredescarga

Compatibles con todas las máquinas inalámbricas de 40 V

1 AÑO DE GARANTÍA



4X mayor rendimiento que modelo de 2 Ah

6 Ah
ION LITIO
Capacidad

4 Ah
ION LITIO
Capacidad

2 Ah
ION LITIO
Capacidad

Código:	N 103346	101470	101409
Clave:	MAX-BA6	MAX-BA4	MAX-BA2
Mayoreo:	\$1,685 NC 2	\$1,315 NC 2	\$720 NC 2
Medio May.:	\$1,850	\$1,450	\$790
Público:	\$2,050	\$1,595	\$870
Caja / Máster:	1 / 10 / MM 00	Mínimo a surtir 1 / 2 / 20 / MM 00	

Cargadores de baterías para máquinas inalámbricas, 20 V TRUPER max

LED para monitoreo del estado de batería



2 Puertos para carga simultánea



Display para monitoreo del estado de batería



Pueden montarse en la pared

3 AÑOS DE GARANTÍA

NOM
Cumplen la norma:
NOM-001-SCFI

2X más rápido comparado con el MAX-CA



Código:	102492	N 103664	N 104018	101408	N 103663
Clave:	MAX-CA2	MAX-CA2-2	MAX-CA3	MAX-CA	MAX-CA-2
Capacidad:	2 Ah / 4 Ah / 6 Ah		2 Ah / 4 Ah / 6 Ah		2 Ah / 4 Ah / 6 Ah
Tiempo carga:	50 min / 1 h 30 min / 2 h 10 min		45 min / 55 min / 1 h		1 h / 1 h 20 min / 1 h 55 min
Clavija/Tensión/Frecuencia:	127 V / 60Hz	220 V / 50-60Hz	127 V / 60Hz	127 V / 60Hz	220 V / 50-60Hz
Mayoreo:	\$779	\$779	\$1,565	\$479	\$479
Medio May.:	\$855	\$855	\$1,715	\$529	\$529
Público:	\$945	\$945	\$1,885	\$579	\$579
Caja / Máster:	Mínimo a surtir 1 / 2 / N/A / MM 00		1 / 10 / MM 00	Mínimo a surtir 1 / 2 / 20 / MM 00	



COMPATIBILIDAD ABSOLUTA



HERRAMIENTAS DE JARDÍN

40 V PRO

Podadora
PODI-40A
Pág. 280

Desbrozadoras
DESI-40A
DESI-40AS
Pág. 278

Sopladoras
SOPLI-40A
SOPLI-40AS
Pág. 35

Aspiradoras
ASPI-20A
ASPI-20AS
Pág. 34

Sopladoras
SOPI-20A
SOPI-20AS
Pág. 36

Lijadoras roto-orbitales
LIRI-20A
LIRI-20AS
Pág. 269

Sierras reciprocantes
SISI-20A
SISI-20AS
Pág. 269

Routers compactos
ROUI-20A
ROUI-20AS
Pág. 269

Rotomartillos 1/2"
ROTI-20A2
ROTI-20AS
ROTI-20A3
Pág. 266

Taladros 1/2"
TALI-20A2
TALI-20AS
Pág. 266

Llaves de impacto 1/2"
LIMI-20A2
LIMI-20AS
Pág. 266

Destornilladores de impacto 1/2"
DIMI-20A2
DIMI-20AS
Pág. 267

Rotomartillos SDS Plus
ROEI-20A
ROEI-20AS
Pág. 267

Esmeriladoras angulares 4 1/2"
ESMI-20A
ESMI-20AS
Pág. 268

Sierras circulares 6 1/2"
SICI-20A
SICI-20AS
Pág. 268

Sierras caladoras
CALI-20A
CALI-20AS
Pág. 268

LITHIUM-ION BATERÍA ION LITIO MÁXIMA CAPACIDAD



CAPACIDAD
4 Ah
BAT-20A4-2



CAPACIDAD
2 Ah
BAT-20A2



Indicador de nivel de carga



Carcasa resistente a impactos



SISTEMA DE TRIPLE PROTECCIÓN PARA MAYOR VIDA ÚTIL QUE EVITA:



Sobrecalentamiento

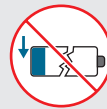

Sobredescarga



Sobrecarga

Máquinas portátiles inalámbricas **TRUPER PRO**

COMPATIBILIDAD ABSOLUTA
Consulta pág. 265

LITHIUM-ION BATERÍA ION LITIO **20V**
LIBRE DE CARBONES BRUSHLESS
LIBRE DE MANTENIMIENTO

Baterías y cargadores
Ver en página 270 >>



NOM-ANCE
Todas las máquinas cumplen la norma: NOM-003-SCFI

Rotomartillos inalámbricos, 20 V, 1/2"

NUEVOS No disponibles hasta el mes de introducción

Baterías y cargadores de 127 V y 220 V disponibles

1 h 15 min
Tiempo de carga

1.5 kg
Peso

2 Ah
ION LITIO
Capacidad



Herramienta, 2 baterías y cargador NC 1



Herramienta, 1 batería y cargador NC 1



Solo herramienta NC 1

1.1 kg
Peso



3 Funciones



2 Niveles



Luz LED



2 Velocidades mecánicas



Reversibles



Clip para cinturón

- 22 Niveles de ajuste
- Torque nivel 1: 13 lb/ft (18 Nm)
- Torque nivel 2: 5.5 lb/ft (7.5 Nm)
- Golpes/min (nivel 1 / nivel 2): 0 - 7,200 / 0 - 32,000 gpm
- Ø Máx. perforación concreto y metal: 1/2" (13 mm)
- Ø Máx. perforación madera: 19/16" (40 mm)
- Mango con grip antiderrapante

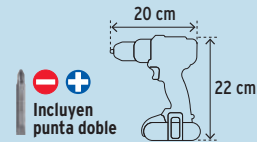

3 AÑOS DE GARANTÍA
3 AÑOS DE GARANTÍA

Código:	103246	Cargador	Sustituye a:	103247	Cargador	103248
Clave:	ROTI-20A3		18155 / ROTI-20A	ROTI-20A2		ROTI-20AS
Mayoreo:	\$2,695			\$2,150		\$1,265
Medio May.:	\$2,950			\$2,350		\$1,395
Público:	\$3,250			\$2,595		\$1,535
Caja / Máster:	1 / 4 / MM 1				1 / 6 / MM 1	

Taladros inalámbricos, 20 V, 1/2"

NUEVOS No disponibles hasta el mes de introducción

Baterías y cargadores de 127 V y 220 V disponibles

1 h 15 min
Tiempo de carga

1.4 kg
Peso

2 Ah
ION LITIO
Capacidad



Herramienta, 1 batería y cargador NC 1

1 kg
Peso



Solo herramienta NC 1



2 Funciones

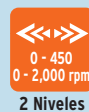

2 Niveles



Luz LED



2 Velocidades mecánicas



Reversibles



Clip para cinturón

- 18 Niveles de ajuste
- Torque nivel 1: 13 lb/ft (18 Nm)
- Torque nivel 2: 5.5 lb/ft (7.5 Nm)
- Ø Máx. perforación madera: 19/16" (40 mm)
- Ø Máx. perforación metal: 1/2" (13 mm)
- Mango con grip antiderrapante

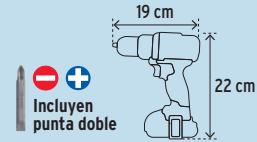

3 AÑOS DE GARANTÍA
3 AÑOS DE GARANTÍA

Código:	Sustituye a:	103249	Cargador	103250
Clave:	18154 / TALI-20A	TALI-20A2		TALI-20AS
Mayoreo:		\$1,925		\$1,050
Medio May.:		\$2,115		\$1,150
Público:		\$2,325		\$1,265
Caja / Máster:	1 / 4 / MM 1		1 / 6 / MM 1	

Llaves de impacto inalámbricas, 20 V, 1/2"

NUEVOS No disponibles hasta el mes de introducción

Baterías y cargadores de 127 V y 220 V disponibles

2 h 30 min
Tiempo de carga

1.7 kg
Peso

4 Ah
ION LITIO
Capacidad



Herramienta, 1 batería y cargador NC 1

1/2
Impulso de cuadro con pasador retenedor

1 kg
Peso



Solo herramienta NC 1



3 Niveles



Luz LED



Reversibles



Clip para cinturón

- Torque nivel 1: 55 lb/ft (75 Nm)
- Torque nivel 2: 133 lb/ft (180 Nm)
- Torque nivel 3: 184 lb/ft (250 Nm)
- Golpes/min: (nivel 1 / nivel 2 / nivel 3): 0 - 1,200 / 0 - 3,300 / 0 - 4,000 gpm
- Mango con grip antiderrapante
- Indicador de nivel de velocidad

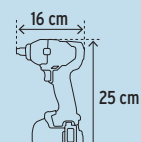

3 AÑOS DE GARANTÍA
3 AÑOS DE GARANTÍA

Código:	Sustituye a:	103251	Cargador	103252
Clave:	101607 / LIM1-20A	LIM1-20A2		LIM1-20AS
Mayoreo:		\$2,585		\$1,265
Medio May.:		\$2,850		\$1,395
Público:		\$3,150		\$1,535
Caja / Máster:	1 / 4 / MM 1			

Máquinas portátiles inalámbricas TRUPER PRO

COMPATIBILIDAD ABSOLUTA
Consulta pág. 265

LITHIUM-ION BATERÍA ION LITIO 20V
LIBRE DE CARBONES **BRUSHLESS**
LIBRE DE MANTENIMIENTO

Baterías y cargadores
Ver en página 270 >>



NOM-ANCE
Todas las máquinas cumplen la norma: NOM-003-SCFI

Destornilladores de impacto inalámbricos, 20 V, 1/4"

NUEVOS

Baterías y cargadores de 127 V y 220 V disponibles

1 h 15 min
Tiempo de carga

1.4 kg
Peso

2 Ah
ION LITIO
Capacidad



Compatible con batería de 4 Ah

Mango ergonómico antiderrapante Comfort Grip

Herramienta, 1 batería y cargador

NC 1

1 kg
Peso



Mango ergonómico antiderrapante Comfort Grip

Solo herramienta

NC 1

0-3,000 rpm
Velocidad variable



- Torque 1: 55 lb/ft (75 Nm)
- Torque 2: 133 lb/ft (180 Nm)
- Torque 3: 162 lb/ft (220 Nm)
- Golpes/min: 0 - 4,000 gpm
- Diámetro de tornillos: M12 - M16

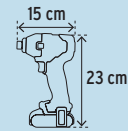

3 AÑOS DE GARANTÍA
3 AÑOS DE GARANTÍA

Código:	Sustituye a:	103253	Cargador	103254
Clave:	101606 / DIMI-20A	DIMI-20A2		DIMI-20AS
Mayoreo:		\$2,050		\$1,150
1/2 Mayoreo:		\$2,250		\$1,275
Público:		\$2,450		\$1,395
Caja / Máster:			1 / 4 / MM 1	

Combo de rotomartillo y destornillador de impacto inalámbricos con accesorios, 20 V

NUEVO

INCLUYE:
Rotomartillo ROTI-20A2
Destornillador DIMI-20A2
2 Baterías ION LITIO de 2 Ah BAT-20A2
Juego de brocas y puntas JBPUN-100
Cargador CAR-INA2
Maleta 16"

Juego de brocas y puntas de 100 piezas
Contenido en pág. 64



Maleta portaherramientas 16"

Cargador

127 V / 60Hz

Rotomartillo de 1/2", 20V

Destornillador de impacto de 1/4", 20V

Código	Clave	Sustituye a:	Mayoreo	1/2 Mayoreo	Público	NC
103392	COMBO-20A2	102202 / COMBO-20A	\$4,150	\$4,550	\$4,950	1

Caja 1 / Máster 2 / MM 1

NOM-ANCE ROTI-20A2 y DIMI-20A2 cumplen la norma: NOM-003-SCFI
CAR-INA2 cumple la norma: NOM-001-SCFI

Rotomartillos SDS Plus inalámbricos, 20 V, 2 Joules

NUEVOS

Baterías y cargadores de 127 V y 220 V disponibles

2 h 30 min
Tiempo de carga

2.5 kg
Peso

4 Ah
ION LITIO
Capacidad



Sistema antivibración

Mango ergonómico antiderrapante Comfort Grip

Herramienta, 1 batería y cargador

NC 1

Sistema antivibración

1.8 kg
Peso



Mango ergonómico antiderrapante Comfort Grip

Solo herramienta

NC 1

2 Joules

4,700 gpm

0-1,350 rpm

Reversible

Rotomartillo

Cincelado

Taladro

Cincel + ángulo ajustable

SDS PLUS Sistema de inserción rápida SDS Plus

- Ø Máx. perforación concreto: 7/8" (22 mm)
- Ø Máx. perforación acero: 1/2" (13 mm)
- Ø Máx. perforación madera: 1 1/8" (28 mm)

INCLUYEN:
Mango auxiliar
Varilla de control de profundidad

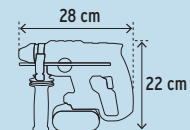

3 AÑOS DE GARANTÍA
3 AÑOS DE GARANTÍA

Código:	103263	Cargador	103264
Clave:	ROEI-20A		ROEI-20AS
Mayoreo:	\$3,150		\$1,815
1/2 Mayoreo:	\$3,450		\$1,995
Público:	\$3,750		\$2,195
Caja / Máster:		1 / 4 / MM 1	

Máquinas portátiles inalámbricas
TRUPER PRO

COMPATIBILIDAD ABSOLUTA
Consulta pág. 265

LITHIUM-ION BATERIA ION LITIO 20V

Baterías y cargadores
Ver en página 270 >>>



NOM-ANCE
Todas las máquinas cumplen la norma: NOM-003-SCFI



Esmeriladoras angulares inalámbricas, 20 V, 4 1/2"

- Eje: 5/8" (16 mm)
- Protección contra encendido accidental

NUEVOS

Baterías y cargadores de 127 V y 220 V disponibles

2 h 30 min
Tiempo de carga

2.7 kg
Peso

4 Ah
ION LITIO
Capacidad



Herramienta, 1 batería y cargador

NC 1

2.1 kg
Peso



Solo herramienta

NC 1

8,000 rpm
Velocidad

Guarda de ajuste rápido

Mango ajustable a 2 posiciones para mayor control

LIBRE DE CARBONES BRUSHLESS
LIBRE DE MANTENIMIENTO

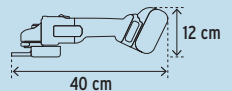

INCLUYEN:
Guarda de protección
Mango auxiliar
Llave de 2 puntas
Disco abrasivo de 4 1/2"
Bridas

3 AÑOS DE GARANTÍA
3 AÑOS DE GARANTÍA

Código:	102872	Cargador	103255
Clave:	ESMI-20A		ESMI-20AS
Mayoreo:	\$2,795		\$1,485
1/2 Mayoreo:	\$3,085		\$1,650
Público:	\$3,395		\$1,795
Caja / Máster:	1 / 4 / MM 1		

Sierras circulares inalámbricas, 20 V, 6 1/2"

- Eje: 5/8" (16 mm)
- Ø Máximo sierra: 6 1/2" (165 mm)
- Ajuste rápido de profundidad

NUEVOS

Baterías y cargadores de 127 V y 220 V disponibles

2 h 30 min
Tiempo de carga

2.9 kg
Peso

4 Ah
ION LITIO
Capacidad



Herramienta, 1 batería y cargador

NC 1

2.3 kg
Peso



Solo herramienta

NC 1

2 1/8" 55 mm
Profundidad máxima de corte

50° 0°
Capacidad de biselado

4,000 rpm
Velocidad

Capacidad de corte:
0° - 55 mm
55° - 36 mm

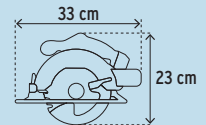

INCLUYEN:
Disco de 6 1/2" de 24 dientes de carburo de tungsteno
Guía paralela
Adaptador para aspiradora
Llave allen

3 AÑOS DE GARANTÍA
3 AÑOS DE GARANTÍA

Código:	103256	Cargador	103257
Clave:	SICI-20A		SICI-20AS
Mayoreo:	\$2,585		\$1,265
1/2 Mayoreo:	\$2,850		\$1,395
Público:	\$3,150		\$1,535
Caja / Máster:	1 / 2 / MM 1		

Sierras caladoras inalámbricas, 20 V

- Corte máximo:
Madera: 80 mm (3 1/4")
Acero: 8 mm (5/16")
- Sistema de cambio rápido de següeta tipo "T"

NUEVOS

Baterías y cargadores de 127 V y 220 V disponibles

1 h 15 min
Tiempo de carga

1.9 kg
Peso

2 Ah
ION LITIO
Capacidad



Herramienta, 1 batería y cargador

NC 1

1.6 kg
Peso



Solo herramienta

NC 1

0-2,500 cpm
Velocidad variable

4 Posiciones
Acción pendular

LED para iluminar el área de trabajo

Zanco tipo "T"

Capacidad de biselado 0-45° por ambos lados

Longitud de carrera 3/4" (19 mm)

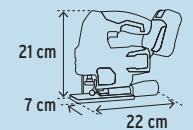

INCLUYEN:
Guía paralela
Llave allen
Adaptador para aspiradora

3 AÑOS DE GARANTÍA
3 AÑOS DE GARANTÍA

Código:	102859	Cargador	103260
Clave:	CALI-20A		CALI-20AS
Mayoreo:	\$2,050		\$1,150
1/2 Mayoreo:	\$2,250		\$1,275
Público:	\$2,450		\$1,395
Caja / Máster:	1 / 4 / MM 1		

Máquinas portátiles inalámbricas TRUPER PRO

COMPATIBILIDAD ABSOLUTA
Consulta pág. 265

LITHIUM-ION BATERIA ION LITIO 20V

Baterías y cargadores
Ver en página 270 >>



NOM-ANCE
Todas las máquinas cumplen la norma: NOM-003-SCFI



Sierras reciprocantes inalámbricas, 20 V

- Zanco de segeta universal de 1/2"

1 h 15 min
Tiempo de carga

2.1 kg
Peso

2 Ah
ION LITIO
Capacidad



Herramienta, 1 batería y cargador

NC 1

1.8 kg
Peso



Solo herramienta

NC 1

Código:	103258	Cargador	103259
Clave:	SISI-20A		SISI-20AS
Mayoreo:	\$2,250		\$1,375
Medio Mayoreo:	\$2,485	127 V / 60Hz	\$1,515
Público:	\$2,750		\$1,665
Caja / Máster:	1 / 4 / MM 1		

0-3,100 cpm
Velocidad variable

Palanca de bloqueo
Ajuste rápido de la zapata

Zapata ajustable tipo pivote



Sistema de cambio rápido de segeta de 1/4 de vuelta

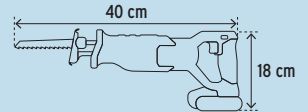

INCLUYEN:
1 Segeta para madera de 6", 7 dpp
1 Segeta para madera/plástico de 9 1/4", 6 dpp

3 AÑOS DE GARANTÍA - AÑOS DE GARANTÍA

Routers compactos inalámbricas, 20 V

- Ajuste fino para control de profundidad y arranque suave
- Cuerpo delgado y ligero, operación a una mano

2 h 30 min
Tiempo de carga

2 kg
Peso

4 Ah
ION LITIO
Capacidad



Herramienta, 1 batería y cargador

NC 1

1.4 kg
Peso



Solo herramienta

NC 1

Código:	102865	Cargador	103262
Clave:	ROUI-20A		ROUI-20AS
Mayoreo:	\$3,250		\$1,925
Medio Mayoreo:	\$3,550	127 V / 60Hz	\$2,115
Público:	\$3,950		\$2,325
Caja / Máster:	1 / 6 / MM 1		

10,000 a 30,000 rpm
Velocidad

Collet 1/4"

0 - 1 1/8"
Profundidad

6 Niveles
Velocidad

Luz LED

Máx. 1 1/8" Ø de broca

LIBRE DE CARBONES BRUSHLESS
LIBRE DE MANTENIMIENTO

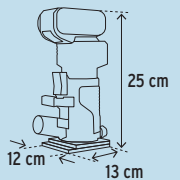

INCLUYEN:
Guía paralela
Guía de copiadora
Guía para bordes
Llave de 17 mm
Mordaza de 6.5 mm
Adaptador para extracción de polvo

3 AÑOS DE GARANTÍA - AÑOS DE GARANTÍA

Lijadoras roto-orbitales inalámbricas, 20 V, 5"

- Superficie de lijado: 5" (125 mm)
- Excentricidad: 1.25 mm

1 h 15 min
Tiempo de carga

1.7 kg
Peso

2 Ah
ION LITIO
Capacidad



Herramienta, 1 batería y cargador

NC 1

1 kg
Peso



Solo herramienta

NC 1

Código:	102863	Cargador	103261
Clave:	LIRI-20A		LIRI-20AS
Mayoreo:	\$2,050		\$1,150
Medio Mayoreo:	\$2,250	127 V / 60Hz	\$1,275
Público:	\$2,450		\$1,395
Caja / Máster:	1 / 4 / MM 1		

4,000 - 11,000 opm
Velocidad

6 Niveles
Velocidad

Operación a una mano



Doble movimiento elíptico y rotativo que proporciona un acabado fino



Fijación hook and loop para cambio rápido de accesorios

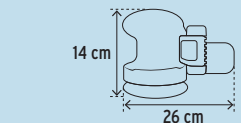

INCLUYEN:
3 Discos de lija (grano 60, 80 y 120)
Bolsa recolectora de polvo
Almohadilla pulidora

3 AÑOS DE GARANTÍA - AÑOS DE GARANTÍA

Baterías y cargadores compatibles con todas las máquinas inalámbricas de 20 V desde modelos 2023 TRUPER PRO

LITHIUM-ION BATERIA ION LITIO 20V

Sistema de triple protección para mayor vida útil que evita:



Sobrecalentamiento



Sobredescarga



Sobrecarga

Combo de cargador puerto dual y 2 baterías para máquinas inalámbricas, 20 V TRUPER PRO

NUEVO



2 AÑOS DE GARANTÍA

NOM

Cumple la norma NOM-001-SCFI

2 Puertos para cargar baterías de manera simultánea



2 Ah ION LITIO
Capacidad

Puede montarse en la pared

Cargador

127 V / 60Hz

Código	Clave	Mayoreo	Med. May.	Público	NC
103377	COM-CBA	\$1,915	\$2,115	\$2,325	2

INCLUYE:
2 Baterías ION LITIO de 2 Ah BAT-20A2
Cargador CARD-20A

Baterías de ION LITIO para máquinas inalámbricas, 20 V TRUPER PRO

1 AÑO DE GARANTÍA

NUEVOS

Compatibles con todas las máquinas inalámbricas de 20 V desde modelos 2023

3X mayor duración que modelos de 2 Ah



4 Ah ION LITIO
Capacidad



2 Ah ION LITIO
Capacidad

Sustituye a:
101822 / BAT-20A4

Sustituye a:
12334 / BAT-20A

Código	103009	103240
Clave:	BAT-20A4-2	BAT-20A2
Mayoreo:	\$1,085 NC 2	\$600 NC 2
Med. May.:	\$1,190	\$660
Público:	\$1,300	\$730
Caja / Máster:	Mínimo a surtir 1 2 / 8 / MM 00	Mínimo a surtir 1 4 / 8 / MM 00

Cargadores de baterías para máquinas inalámbricas, 20 V TRUPER PRO

NOM

Cumple la norma NOM-001-SCFI

Pueden montarse en la pared

2 AÑOS DE GARANTÍA

2 Puertos para cargar baterías de manera simultánea

NUEVOS

3X más rápido que los cargadores convencionales

CAR-INA2 y CAR-INA2-2
Se encuentran también en página 271 >>



Puerto dual



Carga rápida



Código:	103241	103242	12335	12336
Clave:	CARD-20A	CARA-20A	CAR-INA2	CAR-INA2-2
Capacidad:	2 Ah / 4 Ah	2 Ah / 4 Ah	2 Ah / 4 Ah	
Tiempo carga:	1 h 15 min / 2 h 30 min	30 min / 50 min	1 h 15 min / 2 h 30 min	
Clavija / Tensión / Frecuencia:				
Mayoreo:	\$720 NC 2	\$1,315 NC 2	\$360 NC 2	\$360 NC 2
Medio May.:	\$790	\$1,450	\$397	\$397
Público:	\$870	\$1,595	\$437	\$437
Caja / Máster:	1 / 8 / MM 00		1 / 10 / MM 00	

Destornilladores inalámbricos, 1/4" TRUPER PRO

Torque ajustable 2 Nm - 6.5 Nm



Mango doble posición

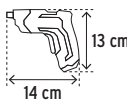
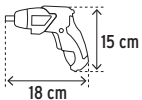

58 lb/ft (6.5 Nm)
Torque

3 h
Tiempo de carga

NC 1

Incluye: 5 Puntas 2"
 (1) PH1, (2) PH2 y (1) PH3
 (1) 6.5 mm

35 lb/ft (4 Nm)
Torque

1 h 40 min
Tiempo de carga



Incluye: 6 Puntas 2"
 (1) PH1 y (1) PH2
 (1) PZ1 y (1) PZ2
 (1) 4 mm y (1) 6 mm

Código	101843	Cargador	17033	Cargador
Clave:	DESI-36X		DESI-36	
Peso:	405 g		395 g	
Mayoreo:	\$355	127 V / 60Hz	\$325	127 V / 60Hz
Medio May.:	\$395		\$355	
Público:	\$435		\$395	
Caja / Máster:	2 / 16 / MM 1			

LI-ION 3.6 V
Capacidad

220 rpm
Velocidad

Luz LED



1 Función

NOM-ANCE
Cumple la norma: NOM-003-SCFI

- Bloqueo de seguridad
- Indicador LED de carga de batería
- LED para iluminar el área de trabajo
- Mango con grip antideslizante
- Portapuntas magnético de 1/4"

INCLUYE:
Batería integrada de 1.3 Ah
Extensión magnética hexagonal
Cargador
Puntas

3 AÑOS DE GARANTÍA

Rotomartillos y taladros inalámbricos, 12 V

TRUPER PRO

- Selector de velocidad y torque



2 Velocidades mecánicas



Luz LED

LITHIUM-ION BATERÍA ION LITIO 12V

NOM-ANCE Cumplen la norma: NOM-003-SCFI



Refacciones

Rotomartillo inalámbrico, 12 V, 3/8"

- Torque (nivel 1 / nivel 2): 16 lb/ft (22 Nm) / 3 lb/ft (4.2 Nm)
- Velocidades (nivel 1 / nivel 2): 0 - 350 / 0 - 1,300 rpm
- Golpes/min (nivel 1 / nivel 2): 0 - 5,600 / 0 - 20,800 gpm
- Ø Máx. perforación concreto y metal: 3/8" (10 mm)
- Ø Máx. perforación madera: 3/4" (19 mm)

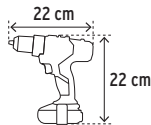

3 Funciones



1 h 30 min



1.2 kg



2 Ah ION LITIO Capacidad



Incluye punta doble



Mango con grip antiderrapante



Clip para cinturón



3 AÑOS DE GARANTÍA

Garantía válida por 3 años aunque el empaque indique 2 años

INCLUYE: Batería de 2 Ah | Punta doble | Cargador

Código	Clave	Niveles de ajuste	Mayoreo	Medio May.	Público	NC
12794	ROTI-12A	18	\$1,375	\$1,515	\$1,665	1

Caja 1 / Máster 4 / MM 1

Rotomartillo inalámbrico compacto, 12 V, 3/8"

- Torque (nivel 1 / nivel 2): 16 lb/ft (22 Nm) / 4.1 lb/ft (5.6 Nm)
- Velocidades (nivel 1 / nivel 2): 0 - 350 / 0 - 1,250 rpm
- Golpes/min (nivel 1 / nivel 2): 0 - 5,600 / 0 - 20,000 gpm
- Ø Máx. perforación concreto y metal: 3/8" (10 mm)
- Ø Máx. perforación madera: 3/4" (19 mm)

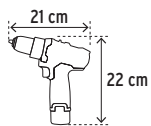

3 Funciones



1 h 40 min



1.1 kg



2 Ah ION LITIO Capacidad



Mango con grip antiderrapante



3 AÑOS DE GARANTÍA

Garantía válida por 3 años aunque el empaque indique 2 años

INCLUYE: Batería de 2 Ah | Cargador

Código	Clave	Niveles de ajuste	Mayoreo	Medio May.	Público	NC
12793	ROTI-12AC	18	\$1,045	\$1,145	\$1,255	1

Caja 1 / Máster 4 / MM 1

Taladro inalámbrico, 12 V, 3/8"

- Torque (nivel 1 / nivel 2): 11.8 lb/ft (16 Nm) / 4 lb/ft (5.5 Nm)
- Velocidades (nivel 1 / nivel 2): 0 - 350 / 0 - 1,200 rpm
- Ø Máx. perforación metal: 3/8" (10 mm)
- Ø Máx. perforación madera: 3/4" (19 mm)

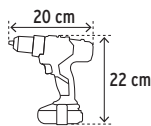

2 Funciones



1 h 30 min



1.1 kg



2 Ah ION LITIO Capacidad



Incluye punta doble



Mango con grip antiderrapante



Clip para cinturón



3 AÑOS DE GARANTÍA

Garantía válida por 3 años aunque el empaque indique 2 años

INCLUYE: Batería de 2 Ah | Punta doble | Cargador

Código	Clave	Niveles de ajuste	Mayoreo	Medio May.	Público	NC
18153	TALI-12A2	15	\$1,315	\$1,435	\$1,585	1

Caja 1 / Máster 4 / MM 1

Taladro inalámbrico compacto, 12 V, 3/8"

- Torque (nivel 1 / nivel 2): 11.8 lb/ft (16 Nm) / 3.9 lb/ft (5.3 Nm)
- Velocidades (nivel 1 / nivel 2): 0 - 350 / 0 - 1,250 rpm
- Ø Máx. perforación metal: 3/8" (10 mm)
- Ø Máx. perforación madera: 1" (25 mm)

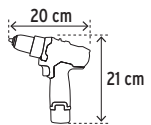

2 Funciones



1 h 40 min



1.1 kg



2 Ah ION LITIO Capacidad



Mango con grip antiderrapante



3 AÑOS DE GARANTÍA

Garantía válida por 3 años aunque el empaque indique 2 años

INCLUYE: Batería de 2 Ah | Cargador

Código	Clave	Niveles de ajuste	Mayoreo	Medio May.	Público	NC
18653	TALI-12AC	15	\$1,045	\$1,145	\$1,255	1

Caja 1 / Máster 4 / MM 1

Baterías ion litio para máquinas inalámbricas, 12 V TRUPER PRO

Sistema de triple protección para mayor vida útil, que evita:

- Sobrecarga
- Sobrecalentamiento
- Sobredescarga



Código:	12333	17049
Clave:	BAT-12A2	BAT-12AC
Para:	ROTI-12A TALI-12A2	ROTI-12AC TALI-12AC
Mayoreo:	\$475 NC 2	\$495 NC 2
Medio May.:	\$525	\$545
Público:	\$575	\$605

Caja / Máster: Mínimo a surtir 1 / 4 / 16 / MM 00

LITHIUM-ION BATERÍA ION LITIO 12V



2 Ah ION LITIO Capacidad



1 AÑO DE GARANTÍA

Cargadores de baterías para máquinas inalámbricas, 12 V TRUPER PRO

CAR-INA2 y CAR-INA2-2
Se encuentran también en página 270 >>>



LITHIUM-ION BATERÍA ION LITIO

NOM-ANCE Cumplen la norma: NOM-001-SCFI



2 AÑOS DE GARANTÍA

	127 V / 60Hz	12335	12336	220 V / 50-60Hz	16946	127 V / 60Hz
Código:		CAR-INA2	CAR-INA2-2		CAR-12AC	
Clave:		CAR-INA2	CAR-INA2-2		CAR-12AC	
Para:	BAT-20A BAT-12A2	BAT-20A4	BAT-20A BAT-12A2	BAT-20A4	BAT-12AC	
Tiempo de carga:	2 h 30 min	1 h 15 min	2 h 30 min	1 h 15 min	1 h 40 min	
Mayoreo:	\$360	NC 2	\$360	NC 2	\$209	NC 2
Medio May.:	\$397		\$397		\$229	
Público:	\$437		\$437		\$255	
Caja / Máster:					1 / 10 / MM 00	

**COMPATIBILIDAD
ABSOLUTA**



AÑO DE GARANTÍA
1
AÑO DE GARANTÍA

HERRAMIENTAS DE JARDÍN

40V



Cortasetos

CORI-20P
Pág. 277

Sopladora

SOP1-20P
Pág. 35

Aspiradora

ASI-20P
Pág. 34

Inflador de aire

INFI-20P
Pág. 23

Inflador / soplador

COMPI-20P
Pág. 23

Desbrozadora

DESI-20P
Pág. 278

**LITHIUM-ION
BATERÍA ION LITIO**



CAPACIDAD
4 Ah
BAT-20P4



CAPACIDAD
2 Ah
BAT-20PR

Pistola para pintar

PIPI-20P
Pág. 104

Lijadora roto-orbital

LIRI-20P
Pág. 274

HERRAMIENTAS DE PODER

20V

Rotomartillos 1/2"

ROTI-20P2
ROTI-20P2K
Pág. 273

Taladros 1/2"

TALI-20P2
TALI-20P2K
Pág. 273

Llave de impacto 1/2"

LIMI-20P
Pág. 274

Destornillador de impacto 1/4"

DIMI-20P
Pág. 273

Esmeriladora angular 4 1/2"

ESMI-20P
Pág. 274

Sierra caladora

CALI-20P
Pág. 274

Indicador de nivel de carga



Carcasa resistente a impactos



SISTEMA DE TRIPLE PROTECCIÓN PARA MAYOR VIDA ÚTIL QUE EVITA:



Sobrecalentamiento



Sobredescarga



Sobrecarga

Máquinas portátiles inalámbricas PRETUL

COMPATIBILIDAD ABSOLUTA
consulta pág. 272

LITHIUM-ION 20V BATERIA ION LITIO 2 Ah



Baterías y cargadores
Ver en página 274 >>>



NOM-ANCE
Todas las máquinas cumplen la norma: NOM-003-SCFI

1 AÑO DE GARANTÍA
FIN DE GARANTÍA



Rotomartillo inalámbrico 20 V, 1/2"

- 21 Niveles de ajuste
- Torque nivel 1: 22 lb/ft (30 Nm)
- Torque nivel 2: 4 lb/ft (6 Nm)
- Golpes/min: 0-5,600 / 0-24,000 gpm
- Ø Máx. perforación concreto: 1/2" (13 mm)
- Ø Máx. perforación metal: 1/2" (13 mm)
- Ø Máx. perforación madera: 5/8" (16 mm)

2 Ah ION LITIO Capacidad
3 Funciones
0-350 0-1,500 rpm Velocidades

2 Velocidades mecánicas
55 min Tiempo de carga
1.6 kg Peso con batería

Incluye accesorios

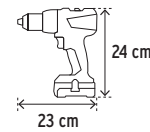

Código	Clave	Mayoreo	Medio May.	Público	NC
26117*	ROTI-20P2	\$1,095	\$1,205	\$1,325	1

Caja 1 / Máster 6 / MM 1

Taladro inalámbrico 20 V, 1/2"

- 21 Niveles de ajuste
- Torque nivel 1: 22 lb/ft (30 Nm)
- Torque nivel 2: 4 lb/ft (6 Nm)
- Ø Máx. perforación metal: 1/2" (13 mm)
- Ø Máx. perforación madera: 5/8" (16 mm)

2 Ah ION LITIO Capacidad
2 Funciones
0-350 0-1,500 rpm Velocidades

2 Velocidades mecánicas
55 min Tiempo de carga
1.6 kg Peso con batería

Incluye accesorios

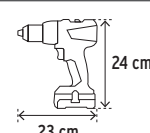

Código	Clave	Mayoreo	Medio May.	Público	NC
26118	TALI-20P2	\$985	\$1,085	\$1,195	1

Caja 1 / Máster 6 / MM 1

Destornillador de impacto inalámbrico, 20 V, 1/4"

- Golpes/min: 0-3,000 gpm
- Torque: 133 lb/ft (180 Nm)

2 Ah ION LITIO Capacidad

0-2,200 rpm Velocidad
50 min Tiempo de carga
1.1 kg Peso

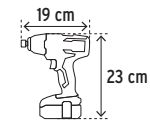

Código	Clave	Mayoreo	Medio May.	Público	NC
28269	DIMI-20P	\$1,265	\$1,395	\$1,535	1

Caja 1 / Máster 6 / MM 1

Juegos con herramienta inalámbrica 20 V, 1/2" y accesorios

- A** Herramienta: ROTI-20P2K: rotomartillo TALI-20P2K: taladro
- B** Batería ion litio de 2 Ah BAT-20PR
- C** Cargador CAR-20P2
- D** 5 Puntas 2" (50 mm)
- E** 5 Puntas de 1" (25 mm)
- F** 4 Brocas para concreto
- G** 4 Brocas para metal
- H** 4 Brocas para madera
- I** 3 Brocas para vidrio
- J** 3 Brocas planas para madera
- K** 3 Dados magnéticos para taladro
- L** 1 Extensión magnética
- M** 1 Extensión flexible 30 cm
- N** 40 Pijas
- O** 40 Taquetes plásticos



2 Ah ION LITIO Capacidad
Cargador
127V / 60Hz

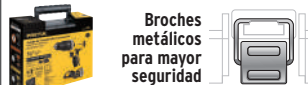

Código	Clave	Herramienta	Mayoreo	Medio May.	Público	NC
29000	ROTI-20P2K	Rotomartillo	\$1,485	\$1,650	\$1,795	1
29001	TALI-20P2K	Taladro	\$1,375	\$1,515	\$1,665	1

Caja 1 / Máster 2 / MM 1

Combo rotomartillo y destornillador de impacto inalámbricos, 20 V y accesorios

NUEVO **Cargador**
127V / 60Hz

LITHIUM-ION 2 Ah BATERIA ION LITIO



- INCLUIE:**
1 Rotomartillo ROTI-20P2
1 Destornillador de impacto DIMI-20P
5 Puntas 2" (1 plana y 4 phillips)
1 Extensión magnética hexagonal
- 2 Baterías de 2 Ah BAT-20PR
1 Cargador CAR-20P2
1 Maleta 18"

Código	Clave	Mayoreo	Medio May.	Público	NC
29020	COMBO-20P	\$2,150	\$2,350	\$2,595	1

Caja 1 / Máster 2 / MM 1

Máquinas portátiles inalámbricas PRETUL

COMPATIBILIDAD ABSOLUTA
consulta pág. 272

LITHIUM-ION BATERÍA ION LITIO 20V

NOM-ANCE
Todas las máquinas cumplen la norma: NOM-003-SCFI

1 AÑO DE GARANTÍA

Esmeriladora angular inalámbrica, 20 V, 4 1/2"

-Eje: 5/8"-11-UCN-1A

4 Ah
ION LITIO
Capacidad

Cargador

127 V / 60Hz

0-7,100 rpm

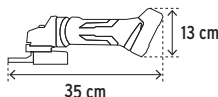

INCLUYE:
1 Batería de 4 Ah
1 Cargador
1 Disco de desbaste
1 Mango auxiliar
1 Guarda de protección
2 Bridas
1 Llave de dos puntas

Discos abrasivos y cardas
Ver en páginas 72 y 145 >>

Código	Clave	Mayoreo	1/2 Mayoreo	Público	NC
28267	ESMI-20P	\$1,695	\$1,875	\$2,050	1

Caja 1 / Máster 5 / MM 1

Llave de impacto inalámbrica, 20 V, 1/2"

-Golpes/min: 0 - 3,000 gpm
-Torque: 155 lb/ft (210 Nm)

4 Ah
ION LITIO
Capacidad

Cargador

127 V / 60Hz

0-2,200 rpm

1/2
Impulsor de cuadro con pasador retenedor

Luz LED

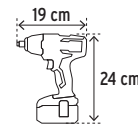

INCLUYE:
1 Batería de 4 Ah
1 Cargador
1 Clip para cinturón

Dados de impacto
Ver en página 125 >>

Código	Clave	Mayoreo	1/2 Mayoreo	Público	NC
28268	LIMI-20P	\$1,485	\$1,650	\$1,795	1

Caja 1 / Máster 6 / MM 1

Lijadora roto-orbital inalámbrica, 20 V, 5"

-Superficie de lijado: 5" (125 mm)

2 Ah
ION LITIO
Capacidad

Cargador

127 V / 60Hz

3,000-10,000 opm

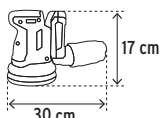

INCLUYE:
1 Batería de 2 Ah
1 Cargador
4 Discos de lija
1 Bolsa recolectora de polvo
1 Adaptador para aspiradora

Doble movimiento (elíptico y rotativo) que proporciona un acabado fino

Discos de lija
Ver en página 196 >>

Fijación hook and loop para cambio rápido de accesorios

Código	Clave	Mayoreo	1/2 Mayoreo	Público	NC
28271	LIRI-20P	\$1,375	\$1,515	\$1,665	1

Caja 1 / Máster 6 / MM 1

Sierra caladora inalámbrica, 20 V

-Corte máximo
Madera: 50 mm (2")
Acero: 8 mm (5/16")
Plástico: 20 mm (25/32")

2 Ah
ION LITIO
Capacidad

Cargador

127 V / 60Hz

0-2,500 cpm

Luz LED

Sistema de cambio rápido de segueta de 1/4 de vuelta

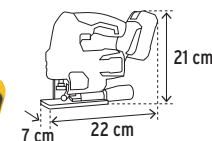

INCLUYE:
1 Batería de 2 Ah
1 Cargador
1 Adaptador para aspiradora
1 Llave allen
1 Guía paralela

Seguetas
Ver en página 337 >>

Capacidad de biselado 0°-45° por ambos lados

Código	Clave	Mayoreo	1/2 Mayoreo	Público	NC
28270	CALI-20P	\$1,485	\$1,650	\$1,795	1

Caja 1 / Máster 5 / MM 1

Baterías ion litio para máquinas inalámbricas, 20 V

-Para: CARD-20P y CAR-20P2
-Compatibles con todas las máquinas PRETUL inalámbricas de 20 V

Sistema de triple protección para mayor vida útil, que evita:
Sobrecalentamiento, Sobredescarga, Sobrecarga

4 Ah
ION LITIO
Capacidad

Nuevo diseño
Disponible a partir del 2o. trimestre 2025

2 Ah
ION LITIO
Capacidad



Código:	28275	21019
Clave:	BAT-20P4	BAT-20PR
Tiempo de carga:	2 h	55 min
Mayoreo:	\$779	\$419
1/2 Mayoreo:	\$855	\$459
Público:	\$945	\$505
Caja / Máster:	2 / 20 / MM 00	Mínimo a surtir 1 / 2 / 20 / MM 00

Cargadores de baterías para máquinas inalámbricas, 20 V

LED para monitoreo del estado de la batería

NUEVO
No disponible hasta el mes de introducción

NOM Cumple la norma: NOM-001-SCFI



LITHIUM-ION BATERÍA ION LITIO 20V

127 V / 60Hz

Puerto dual

NOM Cumple la norma: NOM-001-SCFI

Código:	29919	29025
Clave:	CARD-20P	CAR-20P2
Para:	BAT-20P4 / BAT-20PR	BAT-20P4 / BAT-20PR
Mayoreo:	\$479	\$300
1/2 Mayoreo:	\$529	\$330
Público:	\$579	\$365
Caja / Máster:	1 / 12 / MM 00	2 / 8 / MM 00

Máquinas portátiles inalámbricas, 12 V

PRETUL

COMPATIBILIDAD ABSOLUTA
consulta pág. 272

LITHIUM-ION BATERÍA ION LITIO 12 V

NOM-ANCE Todas las máquinas cumplen la norma: NOM-003-SCFI

1 AÑO DE GARANTÍA

Taladro inalámbrico, 12 V, 3/8"

- 15 Niveles de ajuste de torque
- Ø Máx. perforación metal: 3/8" (10 mm)
- Ø Máx. perforación madera: 3/4" (19 mm)

2 Funciones Velocidad Torque Tiempo de carga Peso con batería

0 - 600 rpm 8 lb/ft (12 Nm) 5 h 2.7 kg

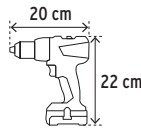

LITHIUM-ION BATERÍA ION LITIO 2 Ah



INCLUYE:
5 Puntas 2":
1 plana y 4 phillips
1 Batería de 2 Ah
1 Extensión magnética
1 Cargador CAR-12P



Cargador
127 V / 60 Hz
Capacidad 2 Ah ION LITIO

Accesorios
Ver en páginas 55, 82 y 325 >>>

Código	Clave	Mayoreo	Medio Mayoreo	Público	NC
29975	TALI-12P	\$685	\$755	\$825	1

Caja 1 / Máster 5 / MM 1

Juego de taladro inalámbrico 12 V, 3/8" y accesorios, en estuche

- A Taladro TALI-12P
- B Batería ion litio de 2 Ah BAT-12PR
- C Cargador CAR-12P
- D 5 Puntas de 2" (50 mm)
- E 5 Puntas de 1" (25 mm)
- F 4 Brocas para concreto
- G 4 Brocas para metal
- H 4 Brocas para madera
- I 3 Brocas para vidrio
- J 3 Brocas planas para madera
- K 3 Dados magnéticos para taladro
- L 1 Extensión magnética
- M 1 Extensión flexible 30 cm
- N 40 Pijas
- O 40 Taquetes plásticos



Broches metálicos para mayor seguridad

Estuche de plástico inyectado que mantiene las piezas organizadas

Cargador
127 V / 60 Hz
Capacidad 2 Ah ION LITIO

Código	Clave	May.	Med. May.	Púb.	NC
27120	TALI-12PK2	\$1,095	\$1,205	\$1,325	1

Caja 1 / Máster 2 / MM 1

Destornillador inalámbrico, 1/4", 3.6 V

- Diseño compacto para trabajos en áreas de difícil acceso

INCLUYE:
5 Puntas de cruz 1" (25 mm):
(1) PH1, (2) PH2, (2) PH3
2 Puntas de cruz 2" (50 mm):
(1) PH1, (1) PH2
1 Extensión magnética 1/4"
1 Cargador

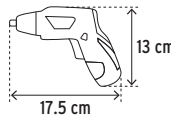

230 rpm 30 lb/ft (3.5 Nm) 2.5 h 400 g

Velocidad Torque Tiempo de carga Peso



Puntas
Ver en página 326 >>>

Portapuntas magnético de 1/4"

Espacios para guardar puntas

Mango con grip antiderrapante

LED para iluminar el área de trabajo

Mango doble posición

Código	Clave	Mayoreo	Medio Mayoreo	Público	NC
26402	DESI-36P2	\$249	\$275	\$299	1

Caja 2 / Máster 6 / MM 1

Cargador
127 V / 60 Hz

Cumple la norma: NOM-003-SCFI

Batería y cargador de baterías para máquinas inalámbricas 12 V

- Compatibles con máquinas inalámbricas de 12 V PRETUL

LITHIUM-ION BATERÍA ION LITIO 12 V

1 AÑO DE GARANTÍA

Batería ion litio para máquinas inalámbricas, 12 V, 2 Ah

- Para: TALI-12P y TALI-12PK2

Capacidad 2 Ah ION LITIO



Sistema de triple protección para mayor vida útil, que evita:

- ⊘ Sobrecalentamiento
- ⊘ Sobredescarga
- ⊘ Sobrecarga

Código	Clave	Tiempo de carga	May.	Med. May.	Púb.	NC
29968	BAT-12P	5 h	\$399	\$439	\$485	2

Mínimo a surtir 1 / Caja 4 / Máster 16 / MM 00

Cargador de batería para máquinas inalámbricas, 12 V

- Para: BAT-12P

127 V / 60 Hz



Cumple la norma: NOM-001-SCFI

Código	Clave	Potencia	May.	Med. May.	Púb.	NC
29969	CAR-12P	51 W	\$102	\$112	\$125	2

Caja 2 / Máster 8 / MM 00

Desmalezadoras con motor a gasolina, mango tipo "bici"

- Motor a dos tiempos
- Materiales internos del motor en aluminio al alto silicio para mayor tiempo de vida útil
- Eje recto de aluminio, permite cortar áreas más grandes en menor tiempo, ofrece mayor torque y menor vibración

- Sistema de arranque con embrague
- Máximo diámetro de hilo recomendado: 3.7 mm
- Empuñadura de ajuste rápido para mayor maniobrabilidad

Se recomienda utilizar gasolina de alto octanaje, tipo PREMIUM



Nota: No se usen con mezcla de gasolina almacenada durante más de 15 días



TRUPER

- Mezcla 50:1

Correas, soporte lumbar y espalda acolchados

Gancho de liberación rápida



Uso Profesional Intensivo



Uso Profesional Frecuente

PRETUL

- Mezcla 40:1

Arnés y manubrio para uso continuo



Uso Profesional Ligero



Código:	12671	11032	11031	11029	26104
Clave:	DES-63	DES-520	DES-430	DES-330	DES-52P
Potencia:	3 HP / 2,237 W	2 HP / 1,492 W	1.7 HP / 1,267 W	1.4 HP / 1,044 W	1.8 HP / 1,400 W
Capacidad de tanque:	1.3 L	1.1 L	1.1 L	0.9 L	0.6 L
Consumo de gasolina:	1.3 L/h	0.72 L/h	0.68 L/h	0.66 L/h	0.7 L/h
Diámetro de corte:	17" (43 cm)	18" (45 cm)	18" (45 cm)	18" (45 cm)	17" (43 cm)
Velocidad del motor:	9,000 rpm	9,000 rpm	9,000 rpm	9,000 rpm	9,300 rpm
Peso:	9.8 kg	9.2 kg	9.2 kg	9 kg	7.4 kg
Incluye:	Carrete con hilo de 2.4 mm y cuchilla		Carrete con hilo de 2 mm y cuchilla		Carrete con hilo de 2 mm y cuchilla
Ciclo de trabajo a potencia nominal:	20 min de descanso x tanque consumido. Máximo diario: 6 horas				40 min de descanso x tanque consumido. Máximo diario: 5 horas
Mayoreo:	\$5,450 NC 1	\$4,650 NC 1	\$4,250 NC 1	\$3,950 NC 1	\$2,795 NC 1
1/2 Mayoreo:	\$5,950	\$5,150	\$4,650	\$4,290	\$3,085
Público:	\$6,550	\$5,650	\$5,150	\$4,750	\$3,395
Caja:	1 / MM 0	1 / MM 0	1 / MM 0	1 / MM 0	1 / MM 0

Desbrozadoras con motor a gasolina, mango tipo "D"

- Motor a dos tiempos
- Máximo diámetro de hilo recomendado: 2.7 mm
- Función desbrozadora y orilladora

- Diámetro de corte: 17" (43 cm)
- Capacidad de tanque: 500 ml

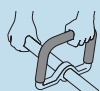

Mango antivibración

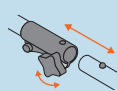

Eje desmontable que facilita su transporte y almacenamiento



Se recomienda utilizar gasolina de alto octanaje, tipo PREMIUM

TRUPER

- Mezcla 50:1

Eje recto que permite cortar áreas más grandes en menos tiempo, ofrece mayor torque y menor vibración



Uso Profesional Frecuente



Eje curvo ideal para jardines residenciales, más ligero y fácil de maniobrar



Uso Residencial Frecuente

PRETUL

- Mezcla 40:1

Eje curvo ideal para jardines residenciales, más ligero y fácil de maniobrar



Uso Residencial Ligero



Código:	12497	12498	12496	22430
Clave:	DES-30R	DES-30C	DES-26C	DES-25P
Potencia:	1.2 HP / 895 W		1 HP / 746 W	1 HP / 746 W
Consumo de gasolina:	0.45 L/h		0.42 L/h	0.40 L/h
Peso:	5.9 kg	5.2 kg	5.2 kg	5.2 kg
Velocidad del motor:	8,000 rpm	8,000 rpm	8,000 rpm	7,500 rpm
Incluye:	Carrete con hilo de 2 mm, arnés, 1 llave para bujía y retenedor de carrete extra			Carrete con hilo de 2 mm, 1 llave para bujía y retenedor de carrete extra
Ciclo de trabajo a potencia nominal:	30 min de descanso x tanque consumido. Máximo diario: 6 horas			40 min de descanso x tanque consumido. Máximo diario: 5 horas
Mayoreo:	\$2,915 NC 1	\$2,450 NC 1	\$2,150 NC 1	\$1,850 NC 1
1/2 Mayoreo:	\$3,195	\$2,750	\$2,350	\$2,050
Público:	\$3,550	\$2,995	\$2,595	\$2,250
Caja:	1 / MM 0	1 / MM 0	1 / MM 0	1 / MM 0

Desbrozadora multifuncional y cortasetos con motor a gasolina

- Motor a dos tiempos y mezcla 50:1

Se recomienda utilizar gasolina de alto octanaje, tipo PREMIUM



Desbrozadora multifuncional 4 en 1 con motor a gasolina, 45 cc / 2 HP TRUPER

- Ciclo de trabajo a potencia nominal: 30 min de descanso x tanque consumido
Máximo: 6 horas

- Capacidad de tanque: 700 ml
- Consumo de gasolina: 0.70 L/h
- Máximo diámetro de hilo: 2.7 mm

INCLUYE:

- Cuchilla para corte
- Carrete de hilo
- Cortasetos
- Extensión para cabezal
- Arnés completo
- Sierra
- 3 Llaves
- Bote medidor
- Funda para motosierra
- Arnés completo



Eje recto que permite cortar áreas más grandes en menos tiempo, ofrece mayor torque y menor vibración

Extensión con alcance de hasta 2.3 m

Longitud de corte 10" (25 cm)

Longitud de corte 16" (40 cm)

1 AÑO DE GARANTÍA

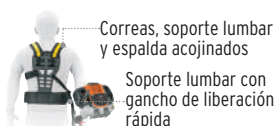

Código	Clave	Mayoreo	Medio Mayoreo	Público	NC
103205	DES-45M	\$5,750	\$6,350	\$6,950	1

Caja 1 / MM 0

1. Carrete con hilo	2. Motosierra	3. Cortasetos	4. Cuchilla
18" (45 cm) Corte	8,000 rpm	10" (25 cm) Corte	9,000 rpm
		1/2" (13 mm) Ø Máx. de corte de rama	8,500 rpm
		10" (25 cm) Corte	9,000 rpm

Cortasetos con motor a gasolina 26 cc, uso profesional, espada 65 cm TRUPER

- Ciclo de trabajo: 20 min de descanso x tanque consumido Máx. diario: 6 horas

- Cortes rápidos y limpios

ESPECIFICACIONES:

- Velocidad de cuchillas: 9,600 spm
- Capacidad tanque: 0.7 L
- Nivel de ruido: 100 dBA



Código	Clave	Mayoreo	Med. May.	Público	NC
12251	COS-26X	\$4,150	\$4,550	\$5,050	2

Caja 1 / MM 0

Arranque manual (cuerda retráctil)

Longitud de corte 25" (65 cm)

Sistema de cuchillas de doble filo por ambos lados

Mango de 3 posiciones

CVT Control de Vibración TRUPER

1 AÑO DE GARANTÍA

Cortasetos inalámbricos



NOM

Cumplen la norma: NOM-003-SCFI

Cortasetos inalámbrico, 40 V, espada 67 cm TRUPER max

- Máximo desempeño

- Cortes rápidos y limpios

ESPECIFICACIONES:

- Velocidad de cuchillas: 2,400 spm
- Nivel de ruido: 85 dBA



Código	Clave	Mayoreo	Med. May.	Público	NC
102490	MAX-40C	\$4,150	\$4,550	\$4,950	1

Caja 1 / Máster 2 / MM 1

Cargador 127 V / 60Hz

LITHIUM-ION 40V BATERÍA ION LITIO 4 Ah

COMPATIBILIDAD ABSOLUTA consulte pág. 261

5 AÑOS DE GARANTÍA INCONDICIONAL

Longitud de corte 26" (67 cm)

Utiliza 2 baterías ion litio de 4 Ah, incluidas

Incluye: 2 Baterías con indicador de carga, cargador dual y funda para cuchilla

Baterías y cargadores Ver en página 264 >>

Mango de 3 posiciones

Cortasetos inalámbrico, 20 V, espada 56 cm PRETUL

PRETUL

ESPECIFICACIONES:

- Velocidad de cuchillas: 1,500 spm
- Nivel de ruido: 85 dBA



Código	Clave	Mayoreo	Med. May.	Público	NC
28273	CORI-20P	\$1,525	\$1,685	\$1,850	1

Caja 1 / Máster 4 / MM 1

Cargador 127 V / 60Hz

1 LITHIUM-ION 20V BATERÍA ION LITIO 2 Ah

COMPATIBILIDAD ABSOLUTA consulte pág. 272

1 AÑO DE GARANTÍA

Longitud de corte 22" (56 cm)

Utiliza 1 batería ion litio de 2 Ah, incluida

Incluye: 1 Batería con indicador de carga, cargador y funda para cuchilla

Baterías y cargadores Ver en página 274 >>



Desbrozadora eléctrica, 1,000 W

Desbrozadora eléctrica, 550 W

Desbrozadora eléctrica, 300 W

Uso Residencial Frecuente

Mango multiposición

Eje curvo ideal para jardines residenciales, más ligero y fácil de maniobrar

Eje desmontable para transportar y almacenar fácilmente

Producto mejorado
Nueva guarda que evita obstrucción de pasto

TRUPER

2 AÑOS DE GARANTÍA

Uso Residencial Ligero

Mango multiposición

Cabeza ajustable a 3 posiciones
60°
40°
20°

Eje telescópico de aluminio

Perilla de medio giro para cambiar de orilladora a desbrozadora

Rueda guía para función de orilladora

TRUPER

2 AÑOS DE GARANTÍA

Uso Residencial Ligero

Mango multiposición

Eje recto que ofrece mayor torque y menor vibración

Alimentación automática de hilo

Eje desmontable para transportar y almacenar fácilmente

NUEVO No disponible hasta el mes de introducción

PRETUL

1 AÑO DE GARANTÍA

Código:	13521
Clave:	DES-1000
Ciclo de trabajo a potencia nominal:	50 min de trabajo x 20 min de descanso. Máximo diario: 6 horas
Diámetro de corte:	14" (35 cm)
Velocidad de corte:	7,500 rpm
Máx. diámetro de hilo:	1.6 mm
Consumo:	8 A
Peso:	3.7 kg
Incluye:	Guarda protectora, carrete con hilo de 1.6 mm, mango auxiliar, llave allen y cable de alimentación de 29 cm
Mayoreo:	\$1,695
1/2 Mayoreo:	\$1,875
Público:	\$2,050
Caja / Máster:	1 / 4 / MM 0

Código:	101263
Clave:	DES-550
Ciclo de trabajo a potencia nominal:	50 min de trabajo x 20 min de descanso. Máximo diario: 6 horas
Diámetro de corte:	13" (33 cm)
Velocidad de corte:	10,000 rpm
Máx. diámetro de hilo:	1.6 mm
Consumo:	4.3 A
Peso:	2.4 kg
Incluye:	Guarda protectora, carrete con hilo de 1.6 mm, mango auxiliar y cable de alimentación de 35 cm
Mayoreo:	\$1,060
1/2 Mayoreo:	\$1,160
Público:	\$1,275
Caja / Máster:	1 / 4 / MM 0

Código:	29951
Clave:	DES-300P3
Ciclo de trabajo a potencia nominal:	20 min de trabajo x 10 min de descanso Máximo diario: 1.5 horas
Diámetro de corte:	9" (23 cm)
Velocidad de corte:	10,000 rpm*
Máx. diámetro de hilo:	1.6 mm
Consumo:	2.7 A
Peso:	1.7 kg
Incluye:	Guarda protectora, mango auxiliar, carrete con hilo de 1.6 mm y cable de alimentación de 31 cm
Mayoreo:	\$745
1/2 Mayoreo:	\$815
Público:	\$895
Caja / Máster:	1 / 4 / MM 0

Desbrozadora inalámbrica, 40 V

Desbrozadoras inalámbricas, 40 V

Desbrozadora inalámbrica, 20 V

Uso Residencial Frecuente

Utiliza 2 baterías (MAX-BA4)

Máximo desempeño

Eje de aluminio desmontable para transportar y almacenar fácilmente

Eje recto que permite cortar áreas más grandes en menos tiempo y ofrece mayor torque y menor vibración

LIBRE DE CARBONES BRUSHLESS
LIBRE DE MANTENIMIENTO

TRUPER max
Mango tipo "bici"

Con correa de hombro para uso continuo

5 AÑOS DE GARANTÍA

Uso Residencial Frecuente

Mango multiposición tipo "D"

NUEVOS

Utiliza 2 baterías (BAT-20A2)*

Alimentación automática de hilo

Mango telescópico para transportar y almacenar fácilmente

Aplica solo a DESI-40A

Baterías y cargadores de 127 V y 220 V disponibles

TRUPER PRO

Herramienta, 2 baterías y 1 cargador

Solo herramienta

3 AÑOS DE GARANTÍA

Uso Residencial Ligero

Mango multiposición

Eje telescópico de aluminio

Utiliza 1 batería (BAT-20PR)

Cabeza ajustable a 4 posiciones
67°
45°
25°
0°

PRETUL

1 AÑO DE GARANTÍA

Código:	102338	Cargador
Clave:	MAX-40D	
Baterías:	LITHIUM-ION 4 Ah max	
Diámetro de corte:	13" (33 cm)	127 V / 60Hz
Velocidad de corte:	6,500 rpm	
Máx. diámetro de hilo:	2.4 mm	
Peso:	5.4 kg	
Incluye:	Guarda protectora, correa para hombro, carrete con hilo de 2.4 mm, cargador dual, 2 baterías y 1 cuchilla	
Mayoreo:	\$5,150	NC 1
1/2 Mayoreo:	\$5,650	
Público:	\$6,150	
Caja / Máster:	1 / 2 / MM 1	

Código:	103243	Cargador
Clave:	DESI-40A	
Baterías:	LITHIUM-ION 2 Ah	
Diámetro de corte:	13" (33 cm)	127 V / 60Hz
Velocidad de corte:	7,500 rpm	
Máx. diámetro de hilo:	2 mm	
Peso:	2.8 kg	
Incluye:	Guarda protectora, carrete con hilo de 2 mm, cargador dual y 2 baterías	
Mayoreo:	\$3,450	NC 1
1/2 Mayoreo:	\$3,850	
Público:	\$4,195	
Caja / Máster:	1 / N/A / MM 1	

Código:	28272	Cargador
Clave:	DESI-20P	
Baterías:	LITHIUM-ION 2 Ah	
Diámetro de corte:	9" (23 cm)	127 V / 60Hz
Velocidad de corte:	9,000 rpm	
Máx. diámetro de hilo:	1.6 mm	
Peso:	1.5 kg	
Incluye:	Guarda protectora, carrete con hilo de 1.6 mm, cargador y 1 batería	
Mayoreo:	\$1,525	NC 1
1/2 Mayoreo:	\$1,685	
Público:	\$1,850	
Caja / Máster:	1 / 4 / MM 1	



30% mayor durabilidad en cortes de maleza y césped, dependiendo del ancho de hilo utilizado

Alto rendimiento
Núcleo de polímero que proporciona flexibilidad
2 Materiales para mayor resistencia

Hilos cuadrados duales para desbrozadora, rollos grandes

TRUPER expert

Perfil cuadrado con bordes afilados para cortes eficientes, limpios y con mejor acabado



Hilos cuadrados duales para desbrozadora, rollos chicos

TRUPER expert

Perfil cuadrado con bordes afilados para cortes eficientes, limpios y con mejor acabado



Código:	15967	15966	15965
Clave:	HDU-51-118	HDU-63-105	HDU-78-95
Ancho:	3 mm	2.7 mm	2.4 mm
Largo:	51 m	63 m	78 m
Mayoreo:	\$215 NC 3	\$215 NC 3	\$215 NC 3
Medio May.:	\$235	\$235	\$235
Público:	\$259	\$259	\$259
Caja / Máster:	4 / 16 / MM 00		

Código:	15964	15959	15958	15957
Clave:	HDU-9-118	HDU-12-105	HDU-12-95	HDU-15-80
Ancho:	3 mm	2.7 mm	2.4 mm	2 mm
Largo:	9 m	12 m		15 m
Mayoreo:	\$47 NC 3	\$49 NC 3	\$42 NC 3	\$37 NC 3
Medio May.:	\$52	\$55	\$46	\$42
Público:	\$57	\$59	\$49	\$46
Caja / Máster:	6 / 36 / MM 00			

Hilos redondos para desbrozadora, en tarjeta tipo carrete TRUPER

- Tarjeta tipo carrete que facilita el embobinado
- Alta resistencia a quebraduras
- Ideales para todo tipo de terrenos



Código:	17631	17630	17610	17609	17608
Clave:	HLB-155	HLB-130	HLB-105	HLB-95	HLB-80
Diámetro:	3.3 mm	3 mm	2.7 mm	2.4 mm	2 mm
Largo:	47 m	56 m	63 m	78 m	120 m
Mayoreo:	\$165 NC 3	\$165 NC 3	\$165 NC 3	\$165 NC 3	\$165 NC 3
Medio May.:	\$179	\$179	\$179	\$179	\$179
Público:	\$195	\$195	\$195	\$195	\$195
Caja / Máster:	4 / 32 / MM 00				

Hilos redondos para desbrozadora, en blíster TRUPER

- Alta resistencia a quebraduras
- Ideales para todo tipo de terrenos



Código:	17629*	17607	17606	17605
Clave:	HTA-105	HTA-95	HTA-80	HTA-65
Ancho:	2.7 mm	2.4 mm	2 mm	1.6 mm
Largo:	12 m		15 m	
Mayoreo:	\$39 NC 3	\$35 NC 3	\$33 NC 3	\$26 NC 3
Medio May.:	\$43	\$38	\$36	\$29
Público:	\$47	\$42	\$39	\$31
Caja / Máster:	6 / 72 / MM 00			

Hilos redondos para desbrozadora, en carrete grande TRUPER

- Alta resistencia a quebraduras
- Ideales para todo tipo de terrenos



Código:	17650	17649	17648
Clave:	HTR5-130	HTR5-105	HTR5-95
Diámetro:	3 mm	2.7 mm	2.4 mm
Largo:	280 m	373 m	437 m
Peso neto:	2.3 kg (5 lb)		
Mayoreo:	\$705 NC 3	\$705 NC 3	\$705 NC 3
Medio May.:	\$775	\$775	\$775
Público:	\$855	\$855	\$855
Caja / Máster:	1 / 6 / MM 00		

Hilos redondos para desbrozadora, en carrete chico TRUPER

- Alta resistencia a quebraduras
- Ideales para todo tipo de terrenos



Código:	17645	17644	17643
Clave:	HTR3-130	HTR3-105	HTR3-95
Diámetro:	3 mm	2.7 mm	2.4 mm
Largo:	168 m	224 m	262 m
Peso neto:	1.4 kg (3 lb)		
Mayoreo:	\$435 NC 3	\$435 NC 3	\$435 NC 3
Medio May.:	\$475	\$475	\$475
Público:	\$525	\$525	\$525
Caja / Máster:	1 / 12 / MM 00		

Hilos redondos para desbrozadora, en tarjeta TRUPER

- Alta resistencia a quebraduras
- Ideales para todo tipo de terrenos



Código:	16945*	16944	16943	16942
Clave:	HTA-105B	HTA-95B	HTA-80B	HTA-65B
Diámetro:	2.7 mm	2.4 mm	2 mm	1.6 mm
Largo:	12 m		15 m	
Mayoreo:	\$37 NC 3	\$33 NC 3	\$30 NC 3	\$26 NC 3
Medio May.:	\$42	\$36	\$33	\$29
Público:	\$46	\$39	\$36	\$31
Caja / Máster:	6 / 72 / MM 00			

Hilos redondos para desbrozadora, en tarjeta PRETUL

- Económicos



Código:	20025	20024	20023	20022
Clave:	HIDE-105P	HIDE-95P	HIDE-80P	HIDE-65P
Diámetro:	2.7 mm	2.4 mm	2 mm	1.6 mm
Largo:	12 m		15 m	
Mayoreo:	\$26 NC 3	\$22 NC 3	\$21 NC 3	\$17 NC 3
Medio May.:	\$29	\$24	\$23	\$18.50
Público:	\$31	\$27	\$25	\$20
Caja / Máster:	6 / 72 / MM 00			

Podadoras con motor a gasolina

- 50 min de descanso x tanque consumido. Máximo diario: 6 horas
- **Totamente ensambladas**
- Motor de fácil arranque, incluso en zonas de gran altitud o baja temperatura
- Ruedas de polipropileno



Motor OHV de 4 TIEMPOS de alto rendimiento
No requiere mezcla de aceite y gasolina

Plegables para su fácil almacenamiento

Se recomienda utilizar gasolina de alto octanaje, tipo **PREMIUM**



Racks
Ver en página 626 >>



HECHO EN MEXICO

TRUPER

- Incluyen bolsa recolectora
- Altura de corte ajustable a **6 posiciones**



Cuchilla con diseño aerodinámico con filo de 25° para un corte fácil y preciso



1 AÑO DE GARANTÍA



Uso Profesional Intensivo

Sistemas de corte y descarga

- 1 Triturado
- 2 Descarga trasera
- 3 Bolsa trasera

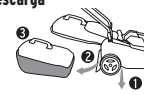

Uso Profesional Frecuente

PRETUL

- Sistema de triturado, descarga lateral
- Altura de corte ajustable a **3 posiciones**



Uso Profesional Ligero

1 AÑO DE GARANTÍA



6 HP (4,474 W)

5 HP (3,728 W)

4 HP (2,982 W)

3 HP (2,237 W)

Código:	19968	19967	19966	20589
Clave:	P-622	P-520	P-418	P-316P
Motor a gasolina:	196 cc	159 cc	139 cc	99 cc
Capacidad de corte:	22" (55 cm)	20" (50 cm)	18" (45 cm)	16" (40 cm)
Rango de altura de corte:**	1" - 3 1/2" (25 mm - 90 mm)	1 1/8" - 4" (29 mm - 100 mm)	1 1/8" - 4" (29 mm - 100 mm)	1 1/8" - 2 3/4" (29 mm - 70 mm)
Ø Ruedas delanteras / traseras:	8" / 12"		7" / 8"	7" / 7"
Capacidad de tanque:	1.3 L		0.8 L	0.75 L
Peso:	32 kg	30 kg	25 kg	14 kg
Mayoreo:	\$8,350 NC 1	\$7,650 NC 1	\$6,450 NC 1	\$4,650 NC 1
Med. Mayoreo:	\$9,150	\$8,450	\$7,050	\$5,150
Público:	\$10,150	\$9,250	\$7,750	\$5,650
Caja:	1 / MM 0			1 / MM 0

Podadora inalámbrica, 40 V

- **TRUPER PRO**
- Altura de corte ajustable a **6 posiciones**
- Ligera y fácil de transportar

LITHIUM-ION BATERÍA ION LITIO 4 Ah

COMPATIBILIDAD ABSOLUTA
consulta pág. 265

NUEVO



Sistemas de corte y descarga

- 1 Triturado
- 2 Descarga trasera
- 3 Bolsa trasera



Plegable para su fácil almacenamiento

Cuchilla con diseño aerodinámico con filo de 25° para un corte fácil y preciso

3 AÑOS DE GARANTÍA



Baterías y cargadores
Ver en página 270 >>



Palanca para ajustar altura de corte

Mango con agarre suave

Utiliza 2 baterías ion litio de 4 Ah, incluidas

Bolsa recolectora

45 min
Tiempo de funcionamiento

Cargador
127 V / 60Hz

NOM Cumple la norma: NOM-003-SCFI

Código	Clave	Capacidad de corte	Rango de altura de corte	Ø Ruedas Delanteras / Traseras	Tiempo de carga	Peso	May.	Med. May.	Púb.	NC
103245	PODI-40A	13" (33 cm)	20 mm - 70 mm	5" / 6"	2 h 30 min	11 kg	\$7,250	\$7,950	\$8,750	1

Podadoras manuales TRUPER

- Sistema de rodillo y tracción
- 5 Cuchillas de acero tratadas térmicamente para mayor durabilidad

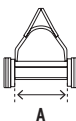

Soportes de rodillo en acero

Ajustable a 8 posiciones de altura de corte

Soportes de rodillo en plástico

Ajustable a 3 posiciones de altura de corte

Código:	17680	17679
Clave:	POMA-15	POMA-14
Capacidad de corte (A):	15" (38 cm)	14" (35 cm)
Rango de altura de corte:**	19 mm - 70 mm	24 mm - 47 mm
Ø Ruedas delanteras / traseras:	9 1/2" (24 cm)	8 1/2" (22 cm)
Peso:	13 kg	8 kg
Mayoreo:	\$3,295 NC 2	\$1,975 NC 2
Med. Mayoreo:	\$3,650	\$2,175
Público:	\$3,995	\$2,395
Caja:	1 / MM 0	

**Dependiendo del grosor y humedad del pasto



Marros octogonales, mango de madera 12" (30 cm)

TRUPER

Código	Clave	Cabeza	Máster	May.	Med. May.	Púb.	NC
16506*	MD-2M	2 lb (0.9 kg)	16	\$175	\$189	\$209	2
17045	MD-2.5M	2.5 lb (1.1 kg)	16	\$189	\$209	\$229	2
16507*	MD-3M	3 lb (1.3 kg)	12	\$205	\$225	\$245	2
16508*	MD-4M	4 lb (1.8 kg)	8	\$255	\$279	\$305	2

Caja 4 / **MMOO**



Exceden la norma: ASME B107.400



Marros octogonales, mango de madera 36" (90 cm)

TRUPER

Código	Clave	Cabeza	May.	Med. May.	Púb.	NC
16509	MD-6M	6 lb (2.7 kg)	\$465	\$505	\$555	2
16511*	MD-8M	8 lb (3.6 kg)	\$595	\$655	\$715	2
16512*	MD-10M	10 lb (4.5 kg)	\$685	\$755	\$835	2
16513*	MD-12M	12 lb (5.4 kg)	\$805	\$885	\$975	2
16514	MD-14M	14 lb (6.3 kg)	\$955	\$1,050	\$1,150	2
16515	MD-16M	16 lb (7.2 kg)	\$1,075	\$1,185	\$1,295	2
16516	MD-20M	20 lb (9 kg)	\$1,315	\$1,450	\$1,595	2

Atado 2 / **MMOO**



Exceden la norma: ASME B107.400

Marros octogonales, mango de fibra de vidrio 14" (35 cm)

TRUPER

Código	Clave	Cabeza	Máster	May.	Med. May.	Púb.	NC
19883	MD-3F	3 lb (1.3 kg)	12	\$205	\$225	\$245	2
16536*	MD-4F	4 lb (1.8 kg)	8	\$255	\$279	\$305	2

Caja 4 / **MMOO**



Mango de fibra de vidrio, más resistente que los mangos de madera



Grip antiderrapante con doble inyección que reduce vibraciones

Exceden la norma: ASME B107.400



Marros octogonales, mango de fibra de vidrio 36" (90 cm)

TRUPER

Código	Clave	Cabeza	May.	Med. May.	Púb.	NC
19884	MD-6F	6 lb (2.7 kg)	\$465	\$505	\$555	2
16538	MD-8F	8 lb (3.6 kg)	\$595	\$655	\$715	2
16540	MD-10F	10 lb (4.5 kg)	\$685	\$755	\$835	2
16542	MD-12F	12 lb (5.4 kg)	\$805	\$885	\$975	2
16546	MD-16F	16 lb (7.2 kg)	\$1,075	\$1,185	\$1,295	2

Atado 2 / **MMOO**



Cara demoledora que dispersa el material hacia los lados



Cara demoledora que dispersa el material hacia los lados

Mango de fibra de vidrio, más resistente que los mangos de madera

Grip antiderrapante con doble inyección que reduce vibraciones

Excede la norma: ASME B107.400



Marro demoledor 4 lb, mango 12" (30 cm)

TRUPER

Código	Clave	Cabeza	Máster	May.	Med. May.	Púb.	NC
11256	MD-4HX	4 lb (1.8 kg)	8	\$225	\$245	\$269	2

Caja 4 / **MMOO**



Marro demoledor 10 lb, mango de fibra de vidrio 36" (90 cm)

TRUPER

3X más destructivo que los marros tradicionales

Código	Clave	Cabeza	May.	Med. May.	Púb.	NC
11135	MD-10FX	10 lb (4.5 kg)	\$685	\$755	\$835	2

Atado 2 / **MMOO**

Marros tipo nevada, mango 10 3/4" (27 cm)

PRETUL

Código	Clave	Cabeza	Máster	May.	Med. May.	Púb.	NC
22215*	DHT-2P	2 lb (0.9 kg)	16	\$115	\$125	\$139	2
22216*	DHT-3P	3 lb (1.3 kg)	12	\$149	\$165	\$179	2
22217	DHT-4P	4 lb (1.8 kg)	8	\$185	\$205	\$225	2

Caja 4 / **MMOO**

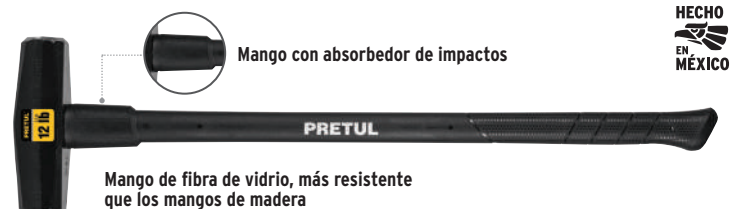

Mango con absorbedor de impactos

Mango de fibra de vidrio, más resistente que los mangos de madera



Martillo tubular para cimbra, uña recta, 16 oz

TRUPER

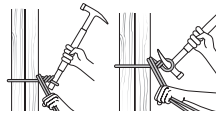

Para hacer amarres con el mango o la uña

Código	Clave	Cabeza	Cara	Mango	Máster	May.	Med. May.	Púb.	NC
10754	MCIM-16	16 oz	1 1/4"	17" (43 cm)	16	\$305	\$335	\$369	2

Caja 2 / MM 0

Martillos tubulares, uña recta tipo California Ripper, cara fresada, 16 y 20 oz **TRUPER**

Código	Clave	Cabeza	Cara	Mango	Máster	May.	Med. May.	Púb.	NC
10643*	MORCA-16T	16 oz	1 5/16"	15" (38 cm)	16	\$125	\$139	\$155	2
10644	MORCA-20T	20 oz	1 1/2"	19" (48 cm)	16	\$162	\$179	\$195	2

Caja 4 / MM 0

Martillos tubulares pulidos, uña recta, 16 y 20 oz **TRUPER**

Código	Clave	Cabeza	Cara	Mango	Máster	May.	Med. May.	Púb.	NC
16702*	MTR-16	16 oz	1 1/8"	15" (38 cm)	16	\$119	\$129	\$145	2
16703	MTR-20	20 oz	1 1/4"	19" (48 cm)	16	\$162	\$179	\$195	2

Caja 4 / MM 0

Martillo tubular pulido, uña curva, 16 oz **TRUPER**

Código	Clave	Cabeza	Cara	Mango	Máster	May.	Med. May.	Púb.	NC
16701*	MT-16	16 oz	1 1/8"	15" (38 cm)	16	\$119	\$129	\$145	2

Caja 4 / MM 0

Martillo tubular pulido, uña recta, 20 oz, con alojamiento imantado **TRUPER**

Código	Clave	Cabeza	Cara	Mango	Máster	May.	Med. May.	Púb.	NC
16661	MTR-20X	20 oz	1 1/4"	19" (48 cm)	16	\$175	\$189	\$209	2

Caja 4 / MM 0

Martillo tubular pulido, uña recta, 20 oz, cara fresada **TRUPER**

Código	Clave	Cabeza	Cara	Mango	Máster	May.	Med. May.	Púb.	NC
16704	MTR-20F	20 oz	1 1/4"	19" (48 cm)	16	\$175	\$189	\$209	2

Caja 4 / MM 0

Martillos tubulares, uña recta, 16 y 20 oz **PRETUL**

Código	Clave	Cabeza	Cara	Mango	Máster	May.	Med. May.	Púb.	NC
20596	MTR-16P	16 oz	1 1/8"	13" (33 cm)	16	\$105	\$119	\$129	2
20597	MTR-20P	20 oz	1 1/4"	17" (43 cm)	16	\$125	\$139	\$155	2

Caja 4 / MM 0

Martillo tubular, uña curva, 16 oz **PRETUL**

Código	Clave	Cabeza	Cara	Mango	Máster	May.	Med. May.	Púb.	NC
20595	MT-16P	16 oz	1 1/8"	13" (33 cm)	16	\$105	\$119	\$129	2

Caja 4 / MM 0

Rack para martillos
Ver en página 616 >>



Cara fresada que permite un impacto sin deslizamiento
Alojamiento imantado para clavos



Mango de acero reforzado

Grip antiderrapante con doble inyección que reduce las vibraciones

Excede la norma: ASME B107.400

Área de golpeo **25% + grande** que los martillos tradicionales

HECHO EN MÉXICO



MORCA-16T

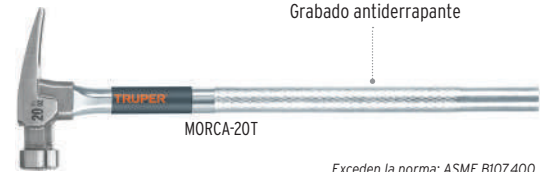

MORCA-20T

Grabado antiderrapante

Exceden la norma: ASME B107.400



MTR-16



MT-16

Grabado antiderrapante

Exceden la norma: ASME B107.400

HECHO EN MÉXICO

HECHO EN MÉXICO

Alojamiento imantado para clavos



Grabado antiderrapante

MTR-20X

Excede la norma: ASME B107.400

HECHO EN MÉXICO

Cara fresada que permite un impacto sin deslizamiento



Grabado antiderrapante

MTR-20F

Excede la norma: ASME B107.400



MTR-16P

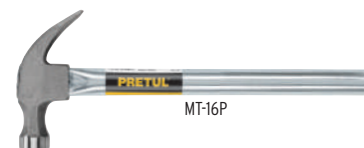

MT-16P

Exceden la norma: ASME B107.400



Martillos pulidos TRUPER GRIP, uña curva **TRUPER**

Código	Clave	Cabeza	Cara	Mango	Máster	Mayoreo	Med. May.	Público	NC
16650	MO-7	7 oz	1"	12" (30 cm)	48	\$155	\$169	\$187	2
16654	MO-16	16 oz	1 1/8"	14" (35 cm)	32	\$199	\$219	\$239	2
16656	MO-20	20 oz	1 3/8"	16" (40 cm)	24	\$215	\$235	\$259	2

Caja 4 / MM 0

Martillos pulidos TRUPER GRIP, uña recta **TRUPER**

Código	Clave	Cabeza	Cara	Mango	Máster	Mayoreo	Med. May.	Público	NC
19711	MOR-10	10 oz	1 1/16"	12" (30 cm)	48	\$162	\$179	\$195	2
16658	MOR-16	16 oz	1 1/8"	14" (35 cm)	32	\$199	\$219	\$239	2
16660	MOR-20	20 oz	1 3/8"	16" (40 cm)	24	\$225	\$245	\$269	2

Caja 4 / MM 0

Martillos pulidos TRUPER GRIP, uña recta, cara fresada **TRUPER**

Código	Clave	Cabeza	Cara	Mango	Máster	Mayoreo	Med. May.	Público	NC
16663	MOR-20F	20 oz	1 3/8"	16" (40 cm)	24	\$235	\$259	\$285	2
16662	MOR-24F	24 oz	1 7/16"	17" (43 cm)	24	\$259	\$285	\$315	2

Caja 4 / MM 0

Martillos pulidos TRUPER GRIP, uña recta tipo California Ripper, cara fresada **TRUPER**

Código	Clave	Cabeza	Cara	Mango	Máster	Mayoreo	Med. May.	Público	NC
19989	MORCA-16	16 oz	1 1/2"	14" (35 cm)	24	\$209	\$229	\$255	2
19990	MORCA-20	20 oz	1 9/16"	16" (40 cm)	24	\$239	\$262	\$289	2
16863	MORCA-25	25 oz	1 11/16"	17" (43 cm)	24	\$259	\$285	\$315	2

Caja 4 / MM 0

Martillo con caras suaves intercambiables, TRUPER GRIP **TRUPER**

- Para golpear superficies delicadas sin dañarlas

Código	Clave	Cabeza	Cara	Mango	Máster	Mayoreo	Med. May.	Público	NC
13137	MASU-35	11 oz	1 3/8"	11" (28 cm)	40	\$319	\$345	\$385	3

Caras de repuesto

13138	REP-MASU35	-	1 3/8"	-	72	\$50	\$56	\$62	3
-------	------------	---	--------	---	----	------	------	------	---

Caja 4 / MM 0

Martillos pulidos TRUPER GRIP, de bola **TRUPER**

Código	Clave	Cabeza	Cara	Mango	Máster	Mayoreo	Med. May.	Público	NC
19682	MB-4	4 oz	13/16"	10" (25 cm)	48	\$167	\$185	\$199	2
16900	MB-8	8 oz	1"	12" (30 cm)	48	\$185	\$205	\$225	2
16901	MB-12	12 oz	1 1/4"	12 1/2" (32 cm)	32	\$205	\$225	\$245	2
16902	MB-16	16 oz	1 5/16"	14" (35 cm)	32	\$225	\$245	\$269	2
16903	MB-24	24 oz	1 1/2"	15" (38 cm)	24	\$269	\$295	\$325	2

Caja 4 / MM 0

16904	MB-32	32 oz	1 9/16"	16" (40 cm)	16	\$305	\$335	\$369	2
16905	MB-40	40 oz	1 5/8"	17" (43 cm)	16	\$345	\$375	\$415	2
16906	MB-48	48 oz	1 3/4"	17" (43 cm)	16	\$379	\$415	\$455	2

Caja 2 / MM 0

Martillos pulidos, de bola **PRETUL**

Código	Clave	Cabeza	Cara	Mango	Máster	Mayoreo	Med. May.	Público	NC
22658	MB-16P	16 oz	1 1/4"	13 1/2" (34 cm)	16	\$125	\$139	\$155	2
22659	MB-24P	24 oz	1 1/2"	14 1/2" (37 cm)	16	\$149	\$165	\$179	2
22660	MB-32P	32 oz	1 5/8"	14 1/2" (37 cm)	16	\$162	\$179	\$195	2

Caja 4 / MM 0



Alojamiento imantado para clavos

Mango con grip antiderrapante



Exceden la norma: ASME B107.400



Cara fresada que permite un impacto sin deslizamiento
Alojamiento imantado para clavos

Mango con grip antiderrapante

Exceden la norma: ASME B107.400

Área de golpeo **25% + grande** que los martillos tradicionales



Cara fresada que permite un impacto sin deslizamiento
Alojamiento imantado para clavos



Mango con grip antiderrapante

Exceden la norma: ASME B107.400

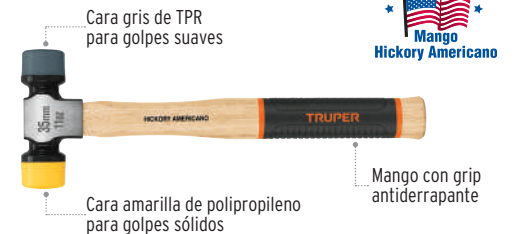

Cara gris de TPR para golpes suaves

-REP-MASU35: Precio por bolsa con 1 juego de repuestos



Cara amarilla de polipropileno para golpes sólidos

Mango con grip antiderrapante

Exceden la norma: ASME B107.400



Mango con grip antiderrapante

Exceden la norma: ASME B107.400



Exceden la norma: ASME B107.400

Martillos pulidos, uña curva TRUPER

Código	Clave	Cabeza	Cara	Mango	Mayoreo	1/2 Mayoreo	Público	NC
16750	MA-7	7 oz	7/8"	11" (28 cm)	\$83	\$92	\$99	2
16752*	MA-16	16 oz	1 1/8"	13" (33 cm)	\$105	\$119	\$129	2
16753	MA-20	20 oz	1 1/4"	14" (35 cm)	\$142	\$157	\$172	2

Caja 6 / Máster 24 / MM 0

Martillos pulidos, uña recta TRUPER

Código	Clave	Cabeza	Cara	Mango	Mayoreo	1/2 Mayoreo	Público	NC
16754*	MAR-16	16 oz	1 1/8"	13" (33 cm)	\$105	\$119	\$129	2
16755	MAR-20	20 oz	1 1/4"	14" (35 cm)	\$142	\$157	\$172	2

Caja 6 / Máster 24 / MM 0

Martillos semipulidos, uña curva y recta PRETUL

Código	Clave	Cabeza	Cara	Mango	Mayoreo	1/2 Mayoreo	Público	NC
Uña curva								
25000	MA-7P	7 oz	7/8"	11" (28 cm)	\$79	\$85	\$95	2
22290*	MP-16	16 oz	1 1/8"	13" (33 cm)	\$95	\$105	\$115	2
Uña recta								
25001	MAR-16P	16 oz	1 1/8"	13" (33 cm)	\$95	\$105	\$115	2

Caja 6 / Máster 24 / MM 0

M • Martillos mango con TPR y de fibra de vidrio

Martillos forjados en una pieza, uña curva, 16 y 20 oz TRUPER expert

Código	Clave	Cabeza	Cara	Mango	Mayoreo	1/2 Mayoreo	Público	NC
17856	MXC-16	16 oz	1 1/8"	13" (33 cm)	\$329	\$365	\$395	2
16820	MXC-20	20 oz		14" (35 cm)	\$355	\$385	\$425	2

Caja 2 / Máster 24 / MM 0

Martillos forjados en una pieza, uña recta, 16 y 20 oz TRUPER expert

Código	Clave	Cabeza	Cara	Mango	Mayoreo	1/2 Mayoreo	Público	NC
17857	MXR-16	16 oz	1 1/8"	13" (33 cm)	\$329	\$365	\$395	2
16821	MXR-20	20 oz		14" (35 cm)	\$355	\$385	\$425	2

Caja 2 / Máster 24 / MM 0

Martillo mango de fibra de vidrio, uña curva, 16 oz TRUPER

Código	Clave	Cabeza	Cara	Mango	Mayoreo	1/2 Mayoreo	Público	NC
19710	MA-16F	16 oz	1 1/8"	13" (33 cm)	\$162	\$179	\$195	2

Caja 4 / Máster 32 / MM 0

Martillo mango de fibra de vidrio, uña recta, 16 oz TRUPER

Código	Clave	Cabeza	Cara	Mango	Mayoreo	1/2 Mayoreo	Público	NC
19997*	MAR-16F	16 oz	1 1/8"	13" (33 cm)	\$162	\$179	\$195	2

Caja 4 / Máster 32 / MM 0

Martillo para cimbra, mango fibra de vidrio, uña recta, 18 oz TRUPER

Código	Clave	Cabeza	Cara	Mango	Mayoreo	1/2 Mayoreo	Público	NC
10761	MAR-18F	18 oz	1 1/4"	15" (38 cm)	\$225	\$245	\$269	2

Caja 4 / Máster 24 / MM 0



Cabeza totalmente pulida

Mango de encino estufado

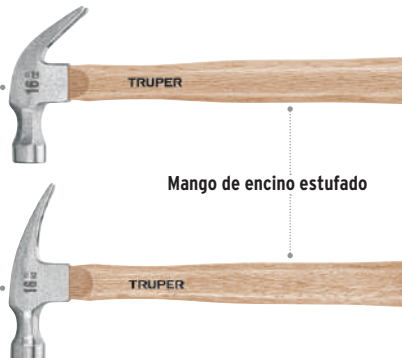

Exceden la norma: ASME B107.400



Alojamiento imantado para clavos



Forjados en una sola pieza



Cabeza pulida

Cuello reducido

Mango antiderrapante con TPR que brinda doble protección antivibración

Exceden la norma: ASME B107.400



Alojamiento imantado para clavos



Cabeza totalmente pulida

Mango antiderrapante con TPR que reduce las vibraciones del golpe

Exceden la norma: ASME B107.400



Cara fresada que permite un impacto sin deslizamiento



Cuello extralargo

Mango antiderrapante con TPR que reduce las vibraciones del golpe

Excede la norma: ASME B107.400

Martillo tubular pulido, uña curva, 16 oz TRUPER

Código	Clave	Cabeza	Cara	Largo	Máster	Mayoreo	Med. May.	Público	NC
16700	SJ-16	16 oz	1 1/8"	13" (33 cm)	24	\$175	\$189	\$209	2

Caja 4 / MM 0



Alojamiento imantado para clavos



Mango de TPR que reduce las vibraciones del golpe

Totalmente pulido

Exceden la norma: ASME B107.400

Martillo tubular pulido, uña curva, 16 oz PRETUL

Código	Clave	Cabeza	Cara	Largo	Máster	Mayoreo	Med. May.	Público	NC
22270	SJ-16P	16 oz	1 1/8"	13" (33 cm)	36	\$125	\$139	\$155	2

Caja 6 / MM 0



Mango de TPR que reduce las vibraciones del golpe

Totalmente pulido

Martillo mini Comfort Grip, 10 oz PRETUL

- Uña curva

Código	Clave	Cabeza	Cara	Largo	Máster	Mayoreo	Med. May.	Público	NC
22291*	MO-10E	10 oz	1 5/16"	6 1/2" (16 cm)	24	\$89	\$99	\$109	2

Caja 4 / MM 0



Alojamiento imantado para clavos



Mango ergonómico para un mejor agarre

Martillos cabeza cónica • M

Martillos pulidos, mango tubular, uña curva, cabeza cónica TRUPER

Código	Clave	Cabeza	Cara	Mango	Máster	Mayoreo	Med. May.	Público	NC
10914	MAC-27T	16 oz	27 mm	15" (38 cm)	16	\$139	\$149	\$165	2
11175	MAC-29T	20 oz	29 mm	19" (48 cm)	16	\$175	\$189	\$209	2

Caja 4 / MM 0



Mango tubular para trabajo pesado

Totalmente pulidos

Grabado antiderrapante

Exceden la norma: ASME B107.400

Producto desarrollado para MERCADO DE EXPORTACIÓN

Martillos pulidos, mango de encino, uña curva, cabeza cónica TRUPER

Código	Clave	Cabeza	Cara	Mango	Máster	Mayoreo	Med. May.	Público	NC
10554	MAC-18	8 oz	18 mm	11" (28 cm)	24	\$89	\$99	\$109	2
10557	MAC-23	11 oz	23 mm	11" (28 cm)	24	\$95	\$105	\$115	2
10558	MAC-25	14 oz	25 mm	13" (33 cm)	24	\$102	\$112	\$125	2
10560	MAC-27	16 oz	27 mm	13" (33 cm)	24	\$105	\$119	\$129	2
10561	MAC-29	20 oz	29 mm	14" (35 cm)	24	\$139	\$149	\$165	2

Caja 6 / MM 0



Totalmente pulidos

Exceden la norma: ASME B107.400

Producto desarrollado para MERCADO DE EXPORTACIÓN

Martillos pulidos, mango de fibra de vidrio, uña curva, cabeza cónica TRUPER

Código	Clave	Cabeza	Cara	Mango	Máster	Mayoreo	Med. May.	Público	NC
10851	MAC-27F	16 oz	27 mm	13" (33 cm)	36	\$149	\$165	\$179	2
10852	MAC-29F	20 oz	29 mm	13" (33 cm)	24	\$175	\$189	\$209	2

Caja 6 / MM 0



Grip antiderrapante con doble inyección que reduce vibraciones

Totalmente pulidos

Exceden la norma: ASME B107.400

Producto desarrollado para MERCADO DE EXPORTACIÓN

Mazos de hule • M

Mazos de hule TRUPER

- Ideales para duela, zoclos y superficies delicadas

Código	Clave	Cabeza	Cara	Mango	Máster	Mayoreo	Med. May.	Público	NC
16930	MH-8	8 oz	1 9/16"	13 1/4" (34 cm)	24	\$80	\$89	\$97	3
16931*	MH-16	16 oz	2 1/8"	14 1/8" (36 cm)	24	\$110	\$120	\$135	3
16932	MH-24	24 oz	2 1/2"	16 5/8" (42 cm)	16	\$170	\$187	\$205	3

Caja 4 / MM 00



Cabeza blanca que no ensucia y no daña la superficie

Hule 100% virgen

Exceden la norma: Especificación Federal GGG-H-33a

Mazos de hule PRETUL

- Ideales para duela y zoclos

Código	Clave	Cabeza	Cara	Mango	Máster	Mayoreo	Med. May.	Público	NC
20565	MH-8P	8 oz	1 7/8"	14" (36 cm)	24	\$67	\$75	\$82	3
20566*	MH-16P	16 oz	2 1/4"	14" (36 cm)	24	\$80	\$89	\$97	3
20567	MH-24P	24 oz	2 1/2"	16 1/2" (42 cm)	16	\$115	\$127	\$139	3

Caja 4 / MM 00



No daña la superficie

Martillos especiales
TRUPER

HECHO EN MÉXICO



Código:	16872	16870	16865	16864	16860	16861
Clave:	MADE-11	MATE-11	MAFA-11	MACE-11	MTT-7	ML-24
Uso:	Desabollador, punta larga	Desabollador, punta tipo cincel	Desabollador, fino	Desabollador, estándar	Tapicero	Ladrillero
Cabeza:	11 oz				7 oz	24 oz
Cara:	17/16"	17/16"	19/16"	19/16"	5/8"	1"
Mango:	12" (30 cm)				12" (30 cm)	12 3/4" (32 cm)
Excede la norma:	ASME B107.400				Especificación Federal GGG-H-86cc	Especificación Federal GGG-H-86cc y ASME B107.400
Mayoreo:	\$165 NC 3	\$165 NC 3	\$165 NC 3	\$165 NC 3	\$165 NC 3	\$229 NC 3
Medio May.:	\$179	\$179	\$179	\$179	\$179	\$249
Público:	\$195	\$195	\$195	\$195	\$195	\$275
Caja / Máster:	4 / 24 / MM 0				4 / 24 / MM 0	4 / 24 / MM 0

Juego de martillos y entibadores para hojalatero, 7 piezas TRUPER

-Entibadores y martillos forjados en acero al carbono

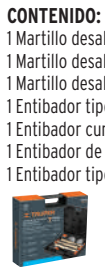

- CONTENIDO:**
 1 Martillo desabollador fino, 11 oz
 1 Martillo desabollador punta tipo cincel, 11 oz
 1 Martillo desabollador estándar, 11 oz
 1 Entibador tipo cuchara, 18 oz
 1 Entibador curvo, 43 oz
 1 Entibador de tacón, 38 oz
 1 Entibador tipo riel, 26 oz

Mango Hickory Americano

Incluye estuche plástico

Hojalatero



Mango 13" (33 cm)

Cumple la norma: ASME B107.400

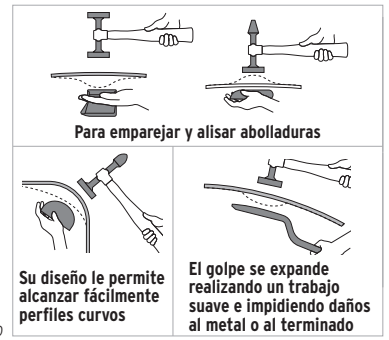

Código	Clave	Mayoreo	Medio May.	Público	NC
100785	JM-HO	\$1,785	\$1,950	\$2,150	2

Caja 1 / Máster 4 / MM 00

M • Martelinas

Martelina forjada en una pieza
TRUPER expert

- Afilado en punta y escoplo
- Forjada en acero al carbono
- Largo total: 14" (36 cm)

Nueva imagen

Disponible a partir del 2o. trimestre 2025



Forjado en una sola pieza



Talacho-Pico

Cuello reducido y mango con TPR que brindan doble protección antivibración

Martelinas mango de madera TRUPER

- Afilado en puntas y escoplos
- Largo total: 14" (36 cm)

HECHO EN MÉXICO



Talacho-Pico



Talacho-Hacha



Talacho-Talacho



Pico-Pico

Forjadas en acero al cromo 5160
3X mayor resistencia al desgaste

Mangos de reposición
Ver en página 225 >>

Código:	19915	19815*	19817	19816	19818
Clave:	MART-20X	MART-TP	MART-TH	MART-TT	MART-PP
Cabeza:	1.3 lb (20 oz)	1 lb (16 oz)	1.3 lb (20 oz)		1 lb (16 oz)
Talacho:	1 1/2" (40 mm)	3 3/8" (86 mm)		N/A	
Mayoreo:	\$445 NC 2	\$189 NC 3	\$189 NC 3	\$189 NC 3	\$189 NC 3
Medio May.:	\$495	\$209	\$209	\$209	\$209
Público:	\$545	\$229	\$229	\$229	\$229
Caja / Máster:	2 / 24 / MM 0	4 / 24 / MM 00			4 / 24 / MM 00

Motores eléctricos monofásicos

- Para ventiladores, compresores, molinos, bandas transportadoras y uso en general
- Carcasa de acero
- Servicio continuo
- Armazón NEMA-56

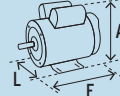
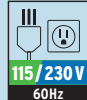

Motores eléctricos monofásicos, baja velocidad (1,725 rpm) TRUPER

- Alto torque

- Polos: 4
- Aislamiento: clase F
- Factor de servicio: 1.15
- Diámetro de flecha: 5/8"

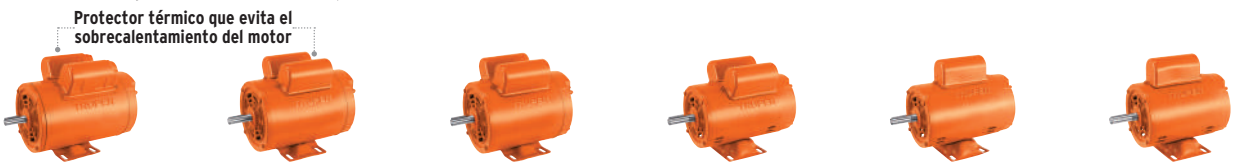

Código:	102307	102306	102305	102304	102303	102301
Clave:	MOE-2B	MOE-1/2B	MOE-1B	MOE-3/4B	MOE-1/2B	MOE-1/4B
Dimensiones:	L 17 x F 33 x A 22 cm	L 17 x F 30 x A 22 cm	L 16 x F 28 x A 22 cm	L 16 x F 30 x A 21 cm	L 16 x F 29 x A 21 cm	L 16 x F 27 x A 21 cm
Peso:	16 kg	14 kg	11 kg	10 kg	9 kg	7 kg
Consumo:	20.6 / 10.3 A	14.8 / 7.4 A	11.2 / 5.6 A	9.0 / 4.5 A	8.8 / 4.4 A	5.2 / 2.6 A
Capacitor:	De arranque y de trabajo			De arranque con interruptor centrífugo		
Mayorero:	\$2,950 NC 2	\$2,585 NC 2	\$2,215 NC 2	\$1,850 NC 2	\$1,615 NC 2	\$1,495 NC 2
Medio May.:	\$3,250	\$2,850	\$2,450	\$2,050	\$1,785	\$1,650
Público:	\$3,550	\$3,150	\$2,685	\$2,250	\$1,950	\$1,815
Caja:	1 / MM 0			1 / MM 0		

Motores eléctricos monofásicos, alta velocidad (3,450 rpm) TRUPER

- Polos: 2
- Aislamiento: clase F
- Factor de servicio: 1.15
- Diámetro de flecha: 5/8"

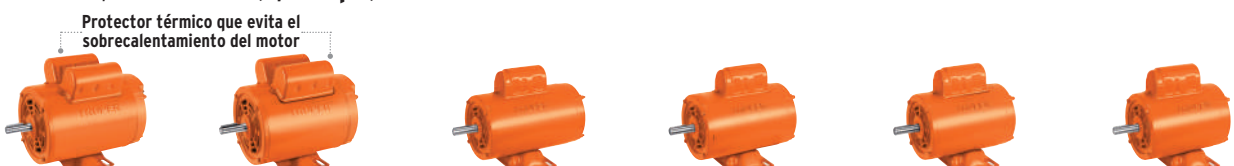

Código:	102313	102312	102311	102310	102309	102308
Clave:	MOE-2A	MOE-1/2A	MOE-1A	MOE-3/4A	MOE-1/2A	MOE-1/4A
Dimensiones:	L 17 x F 30 x A 22 cm	L 17 x F 29 x A 22 cm	L 16 x F 29 x A 21 cm	L 16 x F 27 x A 21 cm	L 16 x F 26 x A 21 cm	L 16 x F 24 x A 21 cm
Peso:	14 kg	12 kg	10 kg	8 kg	7 kg	6 kg
Consumo:	19.4 / 9.7 A	15.6 / 7.8 A	12.6 / 6.3 A	10.4 / 5.2 A	7.4 / 3.7 A	4.6 / 2.3 A
Capacitor:	De arranque y de trabajo			De arranque con interruptor centrífugo		
Mayorero:	\$2,450 NC 2	\$2,215 NC 2	\$1,850 NC 2	\$1,615 NC 2	\$1,495 NC 2	\$1,385 NC 2
Medio May.:	\$2,695	\$2,450	\$2,050	\$1,785	\$1,650	\$1,515
Público:	\$2,950	\$2,695	\$2,250	\$1,950	\$1,815	\$1,650
Caja:	1 / MM 0			1 / MM 0		

Motores a gasolina

- Velocidad: 3,600 rpm
- Para picadoras, molinos, desgranadoras de maíz, sierras y equipo de construcción

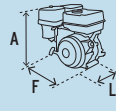

Se recomienda utilizar gasolina de alto octanaje, tipo PREMIUM

Antes de arrancar agrega aceite para motor de 4 tiempos en el depósito. Aceite semisintético TRUPER® SAE 10W-30 en pág. 18



Tanque de mayor capacidad con menor consumo de combustible y 2X mayor torque

Las fotos de estos productos no están a escala



Código:	101329	101328	101327	28115	28114
Clave:	MOG-130	MOG-90	MOG-65	MOG-130P	MOG-65P
Capacidad tanque:	6.5 L	6 L	3.6 L	5.7 L	2.9 L
Cilindrada:	420 cc	270 cc	212 cc	389 cc	196 cc
Dimensiones:	L 41 x F 45 x A 43 cm	L 38 x F 44 x A 40 cm	L 32 x F 38 x A 33 cm	L 41 x F 47 x A 43 cm	L 32 x F 37 x A 33 cm
Peso:	30 kg	23 kg	15 kg	29 kg	13 kg
Torque máximo:	26.5 Nm	16.4 Nm	13.5 Nm	25 Nm	11.8 Nm
Diámetro de flecha:	1" (25 mm)			1" (25 mm)	3/4" (19 mm)
Cuña de flecha:	B 6 x C 55.8 mm			B 6 x C 50 mm	B 4.8 x C 40 mm
Duración del tanque a trabajo continuo:	4.2 h = 6.5 L de combustible	5.4 h = 6 L de combustible	5.2 h = 3.6 L de combustible	2.9 h = 5.7 L de combustible	3.4 h = 2.9 L de combustible
Ciclo de trabajo continuo a potencia normal:	30 min de descanso por tanque consumido			60 min de descanso por tanque consumido	
Mayorero:	\$5,750 NC 1	\$4,950 NC 1	\$2,650 NC 1	\$4,150 NC 1	\$1,815 NC 1
Medio May.:	\$6,350	\$5,450	\$2,905	\$4,550	\$1,995
Público:	\$6,950	\$5,950	\$3,195	\$4,950	\$2,195
Caja:	1 / MM 0			1 / MM 1	



Motosierras TRUPER

Ciclo de trabajo: 30 min de descanso por tanque consumido
Máximo diario: 6 horas



MEZCLA
50:1
MOTOR DE
2 TIEMPOS

Se recomienda utilizar gasolina de alto octanaje, tipo PREMIUM

USO AGRÍCOLA SIN IVA
Aplica solo en México



Motosierras de 50 cc

ESPECIFICACIONES:

Tanque de combustible: 480 ml (16.2 oz)
Tanque de aceite: 320 ml (11.8 oz)
Paso de cadena: 0.325" (8.2 mm)



Código	Clave	Barra	Mayoreo	1/2 Mayoreo	Público	NC
102899	MOT-5016	16" (40 cm)	\$4,750	\$5,250	\$5,750	1
102920	MOT-5018	18" (45 cm)	\$4,850	\$5,350	\$5,900	1
102921	MOT-5020	20" (50 cm)	\$5,050	\$5,550	\$6,050	1

Caja 1 / MM 0

Guarda antirretroceso



Cajas de repuesto

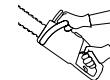

Ligeras y potentes, reducen la fatiga

Motosierras de 38 cc

ESPECIFICACIONES:

Tanque de combustible: 280 ml (9.4 oz)
Tanque de aceite: 180 ml (6 oz)
Paso de cadena: 3/8" (9.5 mm)



Código	Clave	Barra	Mayoreo	1/2 Mayoreo	Público	NC
102735	MOT-3814	14" (35 cm)	\$3,550	\$3,950	\$4,350	1
16296	MOT-3816	16" (40 cm)	\$3,650	\$4,050	\$4,450	1
16297	MOT-3818	18" (45 cm)	\$3,750	\$4,150	\$4,550	1

Caja 1 / MM 0

Guarda antirretroceso



Cajas de repuesto

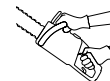

Ligeras y potentes, reducen la fatiga

Motosierras PRETUL

Ciclo de trabajo: 40 min de descanso por tanque consumido
Máximo diario: 5 horas



MEZCLA
40:1
MOTOR DE
2 TIEMPOS

Se recomienda utilizar gasolina de alto octanaje, tipo PREMIUM

USO AGRÍCOLA SIN IVA
Aplica solo en México



Motosierra de 60 cc

ESPECIFICACIONES:

Tanque de combustible: 590 ml (20 oz)
Tanque de aceite: 280 ml (9.5 oz)
Paso de cadena: 0.325" (8.2 mm)



Código	Clave	Barra	Mayoreo	1/2 Mayoreo	Público	NC
27045	MOT-6020P	20" (50 cm)	\$3,150	\$3,450	\$3,750	1

Caja 1 / MM 0



Caja de repuesto

Motosierra de 52 cc

ESPECIFICACIONES:

Tanque de combustible: 550 ml (18.5 oz)
Tanque de aceite: 280 ml (9.5 oz)
Paso de cadena: 0.325" (8.2 mm)



Código	Clave	Barra	Mayoreo	1/2 Mayoreo	Público	NC
28249	MOT-5220P	20" (50 cm)	\$2,850	\$3,150	\$3,450	1

Caja 1 / MM 0



Caja de repuesto

Motosierras de 45 cc

ESPECIFICACIONES:

Tanque de combustible: 550 ml (18.5 oz)
Tanque de aceite: 280 ml (9.5 oz)
Paso de cadena: 0.325" (8.2 mm)



Código	Clave	Barra	Mayoreo	1/2 Mayoreo	Público	NC
28248	MOT-4516P	16" (40 cm)	\$2,695	\$2,950	\$3,250	1
26017	MOT-4518P	18" (45 cm)	\$2,745	\$3,015	\$3,315	1
26015	MOT-4520P	20" (50 cm)	\$2,795	\$3,085	\$3,395	1

Caja 1 / MM 0



Cajas de repuesto

Motosierra telescópica a gasolina de 25 cc, barra de 10" TRUPER

- Ciclo de trabajo: 30 min de descanso por tanque consumido
- Máximo diario: 6 horas
- Tanque de combustible: 500 ml (17 oz)
- Tanque de aceite: 200 ml (7 oz)
- Paso de cadena: 3/8"

INCLUYE:
Barra
Cadena
Protector de barra
Llaves allen
Bote mezclador
Arnés
Lima para cadena
Llave para bujías
Llave inglesa



Código	Clave	Mayoreo	1/2 Mayoreo	Público	NC
103642	MOT-2510T	\$7,650	\$8,450	\$9,250	1

Caja 1 / MM 0

Motosierra inalámbrica 40 V, barra de 16" TRUPER max

- Máximo desempeño
- Uso ocasional
- Paso de cadena: 3/8"

INCLUYE:
Barra
Cadena
Protector de barra
2 Baterías de 4 Ah
Cargador dual

LIBRE DE CARBONES BRUSHLESS
LIBRE DE MANTENIMIENTO

Cargador

127 V / 60Hz

4 Ah ION LITIO
Capacidad

1 h 20 min
Tiempo de carga

5 kg
Peso con baterías

Utiliza 2 baterías de ion litio 4 Ah incluidas



Código	Clave	Mayoreo	1/2 Mayoreo	Público	NC
102491	MAX-40M	\$5,250	\$5,750	\$6,350	1

Caja 1 / Máster 2 / MM 1

Motosierra eléctrica 1,600 W, barra de 18" TRUPER

- Ciclo de trabajo a potencia nominal: 30 min de trabajo x 15 min de descanso
- Máximo diario: 6 horas
- Uso ligero
- Paso de cadena: 3/8"

INCLUYE:
Barra
Cadena
Protector de barra

Conector

127 V / 60Hz

1,600 W

13 A

5.8 kg

Potencia

Consumo

Peso



Código	Clave	Mayoreo	1/2 Mayoreo	Público	NC
16295	MOTE-18	\$2,150	\$2,350	\$2,595	1

Caja 1 / Máster 4 / MM 0

Medidor de temperatura y multidetector de materiales • M

Medidor infrarrojo de temperatura, 500 °C TRUPER

- Medición sin contacto, para puntos de difícil acceso o de riesgo



Código	Clave	Mayoreo	1/2 Mayoreo	Público	NC
18229	METE-500	\$465	\$515	\$565	1

Caja 1 / Máster 20 / MM 0

Multidetector de materiales detrás de muros TRUPER

- Medición de humedad en madera y materiales de construcción
- Profundidad máxima: 12 cm
- Peso: 145 g

MATERIAL	Profundidad máx. de detección
Metales ferrosos	120 mm (4 3/4")
Metales no ferrosos	80 mm (3 1/4")
Cables de c. a. vivos	50 mm (2")
Madera Mod. exacto	20 mm (3/4")
Madera Mod. profundo	38 mm (1 1/2")



Código	Clave	Mayoreo	1/2 Mayoreo	Público	NC
100651	DEMA-12	\$985	\$1,085	\$1,195	1

Caja 1 / Máster 20 / MM 0

Multímetros digitales TRUPER



NOM
Cumplen la norma:
NOM-001-SCFI



Uso profesional con NCV

Uso profesional

Uso profesional de gancho

Uso automatiz

Uso general 20 A

Uso general 10 A

Básico

Escolar

Código:	100362	100361	10404*	10403	10402	100360	10401*	10400*
Clave:	MUT-60A	MUT-50A	MUT-202	MUT-105	MUT-39	MUT-36	MUT-33	MUT-830
Prueba de diodo y continuidad audible:	●	●	●	●	●	●	●	●
Retención de datos - HOLD:	●	●	●	●	●	●	●	N/A
True RMS:	●	●	●	●	●	●	N/A	N/A
Apagado automático (APO):	●	●	●	●	●	●	N/A	N/A
Rango automático:	●	●	●	N/A	N/A	N/A	N/A	N/A
Valores máximo / mínimo:	●	●	N/A	N/A	N/A	N/A	N/A	N/A
Detección de la tensión sin contacto - NCV:	●	N/A	N/A	N/A	N/A	N/A	N/A	N/A
Empaque:								
ESPECIFICACIONES								
Ángulo de contacto de platinos y tacómetro:	N/A	N/A	N/A	4CYL/6CYL/8CYL	N/A	N/A	N/A	N/A
Prueba de transistor:	NPN/PNP	N/A	N/A	NPN/PNP	NPN/PNP	N/A	NPN/PNP	NPN/PNP
Tensión c.a.:	4 V - 750 V	4 V - 600 V	600 mV - 750 V	200 V - 750 V	2 V - 750 V	200 V - 600 V	200 V - 750 V	200 V - 750 V
Tensión c.c.:	400 mV - 1000 V	400 mV - 600 V	600 mV - 1000 V	200 mV - 1000 V	200 mV - 1000 V	2 V - 600 V	200 mV - 1000 V	200 mV - 1000 V
Corriente c.a.:	40 mA - 10 A	400 µA - 10 A	60 A - 1,000 A	200 mA - 20 A	200 mA - 20 A	200 mA - 10 A	N/A	N/A
Corriente CC:	40 mA - 10 A	400 µA - 10 A	N/A	200 mA - 20 A	2 mA - 20 A	200 mA - 10 A	200 µA - 10 A	200 µA - 10 A
Resistencia:	400 Ω - 40 MΩ	400 Ω - 40 MΩ	600 Ω - 60 MΩ	200 Ω - 20 MΩ	200 Ω - 200 MΩ	200 Ω - 2 MΩ	200 Ω - 2 MΩ	200 Ω - 2000 KΩ
Temperatura (°C):	-40 °C a 1,370 °C	-40 °C a 1,370 °C	-40 °C a 1,370 °C	-40 °C a 1,000 °C	-40 °C a 1,000 °C	-40 °C a 1,370 °C	-40 °C a 1,370 °C	N/A
Capacitancia:	4 nF - 40 mF	4 nF - 40 mF	60 nF - 20 mF	20 nF - 20 mF	20 nF - 20 mF	N/A	N/A	N/A
Frecuencia:	10 Hz - 10 MHz	10 Hz - 10 MHz	0 Hz - 60 MHz	0 Hz - 60 MHz	0 Hz - 60 MHz	N/A	N/A	N/A
CAT:	CAT II (1000 V) CAT III (600 V)	CAT II (1000 V) CAT III (300 V)	CAT II (1000 V) CAT III (600 V)	CAT II (1000 V) CAT III (600 V)	CAT II (1000 V) CAT III (600 V)	CAT III (600 V)	CAT II (600 V)	CAT II (1000 V)
Batería:	9 V (incluida)	3 AAA (incluidas)	9 V (incluida)	9 V (incluida)	9 V (incluida)	3 AAA (incluidas)	2 AAA (incluidas)	9 V (incluida)
Incluyen:								
Mayoreo:	\$865 NC 2	\$665 NC 2	\$775 NC 2	\$715 NC 2	\$655 NC 2	\$445 NC 2	\$329 NC 2	\$142 NC 2
1/2 Mayoreo:	\$955	\$735	\$845	\$785	\$715	\$495	\$365	\$157
Público:	\$1,050	\$805	\$935	\$865	\$785	\$545	\$395	\$172
Caja / Máster:	2 / 4 / MM 00	2 / 16 / MM 00		2 / 8 / MM 00			2 / 16 / MM 00	4 / 16 / MM 00

Juego de cables de prueba para multímetro TRUPER

- Compatible con todos los modelos TRUPER y con las marcas de mayor presencia en el mercado
- Aislados en PVC
- Tensión máx.: 1,000 V

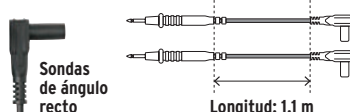

Código	Clave	Mayoreo	1/2 Mayoreo	Público	NC
102406	MUT-CAB	\$55	\$59	\$65	2

Caja 6 / Máster 300 / **MM 00**



Probadores de circuitos con caimán
TRUPER

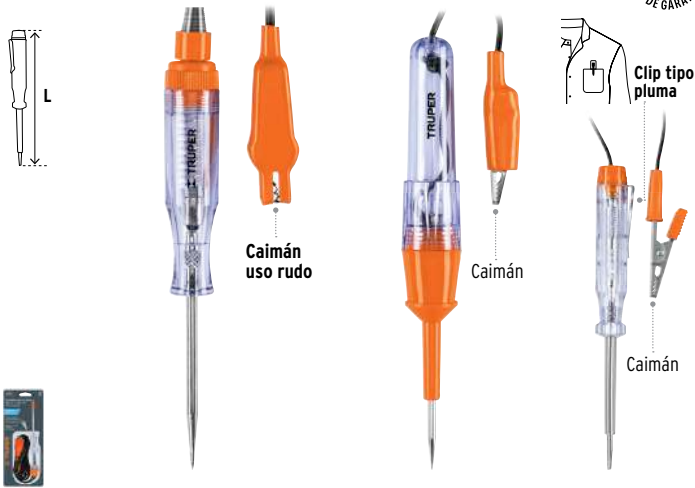

Código:	13985*	13986*	13987
Clave:	PROCO-20X	PROCO-20	PROCO-14X
Para:		c.c.: 6 - 12 V	
Largo (L):	20 cm		14 cm
Largo cable:	1.5 m	1 m	94 cm
Mayoreo:	\$85 NC 3	\$59 NC 3	\$33 NC 3
1/2 Mayoreo:	\$93	\$65	\$36
Público:	\$102	\$70	\$39
Caja / Máster:	6 / 36 / MM 00		12 / 288 / MM 00

Probadores de circuitos tipo desarmador
TRUPER

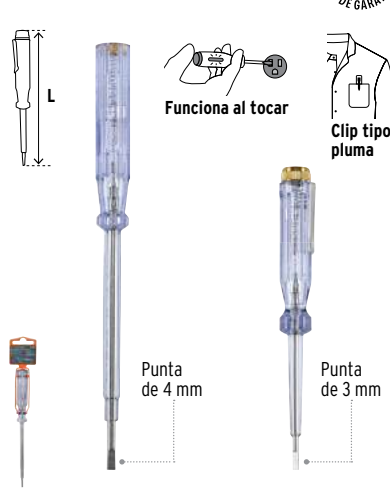

Código:	13989*	13988*
Clave:	PROCO-19	PROCO-14
Para:		c.a.: 100 - 500 V
Largo (L):	19 cm	14 cm
Largo cable:		N/A
Mayoreo:	\$20 NC 3	\$17 NC 3
1/2 Mayoreo:	\$22	\$18.50
Público:	\$24	\$20
Caja / Máster:	12 / 480 / MM 00	12 / 576 / MM 00

Probador de tomacorriente
TRUPER

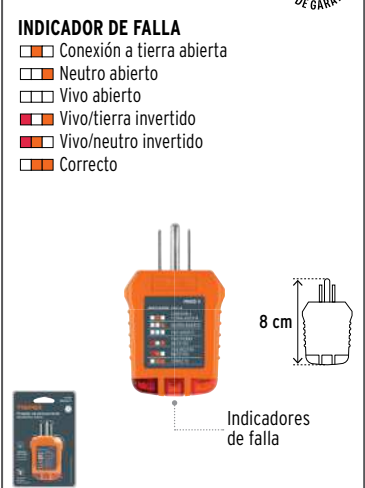

Código:	17241
Clave:	PROCO-C
Para:	c.a.
Largo (L):	8 cm
Largo cable:	N/A
Mayoreo:	\$165 NC 3
1/2 Mayoreo:	\$179
Público:	\$195
Caja / Máster:	3 / 90 / MM 00

Probadores de tensión sin contacto
TRUPER

- Clasificación de seguridad: CAT II
- Apagado automático después de 2 minutos sin uso



Código:	102882	102141*
Clave:	PROVO-5	PROVO-2
Intervalo de frecuencia:	60 Hz en c.a.	60 Hz
Para:	Rangos de detección: 12 V - 1,000 V 30 V - 1,000 V 90 V - 1,000 V	Detecta automáticamente Tensión c.a. 90 - 1,000 V
Indicadores de detección:	Nivel de intensidad de la señal	Encendido Detección de cable vivo
Largo (L):	16 cm	15 cm
Mayoreo:	\$125 NC 3	\$97 NC 3
1/2 Mayoreo:	\$135	\$107
Público:	\$149	\$117
Caja / Máster:		6 / 72 / MM 00

Probadores de tensión
TRUPER

- Clasificación de seguridad: CAT II

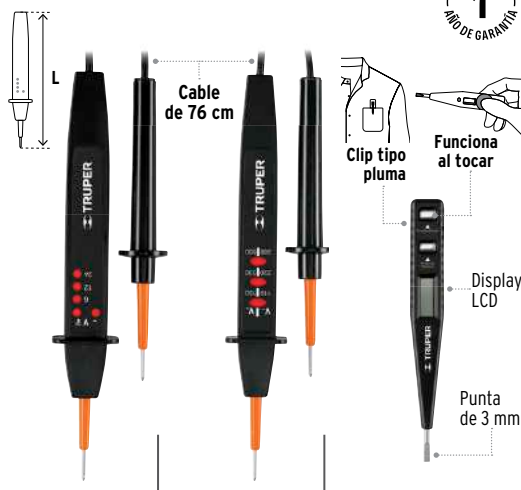

Código:	18335	18334	18333*
Clave:	PROVO-4	PROVO-3	PROVO-1
Intervalo de frecuencia:		60 Hz en c.a.	
Para:	Probador de tensión y polaridad (+) (-) 6 - 12 - 24 V	c.a.: 110 - 220 - 380 V c.c.: 150 - 330 - 500 V	Medición individual de c.a. 120 - 220 V c.c. 12 - 36 - 55 - 110 - 220 V
Indicadores de detección:	- V ~	v - v -	N/A
Largo (L):	19 cm	19 cm	12 cm
Mayoreo:	\$90 NC 3	\$90 NC 3	\$37 NC 3
1/2 Mayoreo:	\$98	\$98	\$41
Público:	\$109	\$109	\$46
Caja / Máster:			6 / 72 / MM 00

Kit de probador sin contacto y probador de tomacorriente
TRUPER

INCLUYE:
Probador de tensión sin contacto PROVO-5
Probador de tomacorriente PROCO-C

3 RANGOS DE DETECCIÓN:
12 V - 1,000 V
30 V - 1,000 V
90 V - 1,000 V

INCLUYE:
x2 Incluye 2 pilas AAA

INDICADOR DE FALLA
Conexión a tierra abierta
Neutro abierto
Vivo abierto
Vivo/tierra invertido
Vivo/neutro invertido
Correcto

Código Clave Mayoreo 1/2 Mayoreo Público NC
Ahorra 10% comparado con las presentaciones individuales
103980 PROVO-5K \$255 \$279 \$305 3
Caja 4 / Máster 36 / **MM 00**



Todos los probadores de voltaje cumplen la norma: NOM-003-SCFI, excepto: PROVO-2, PROVO-5, PROVO-5K y PROCO-C

Multiherramienta profesional 13 funciones TRUPER

FUNCIONES:

- 1 Pinza de punta
- 2 Mordaza curva
- 3 Cizalla para corte
- 4 Desarmador plano
- 5 Desarmador plano
- 6 Desarmador de cruz
- 7 Sierra
- 8 Navaja
- 9 Navaja dentada
- 10 Destapador
- 11 Abrelatas
- 12 Tijera
- 13 Anillo para argolla



13
FUNCIONES



Código	Clave	Mayoreo	1/2 Mayoreo	Público	NC
17113	NAMU-100	\$515	\$565	\$615	3

Caja 2 / Máster 12 / **MM00**

Multiherramienta 12 funciones PRETUL

FUNCIONES:

- 1 Pinza de punta
- 2 Mordaza curva
- 3 Cizalla para corte
- 4 Desarmador plano
- 5 Desarmador plano
- 6 Desarmador de cruz
- 7 Sierra
- 8 Navaja
- 9 Destapador
- 10 Abrelatas
- 11 Punzón
- 12 Lima

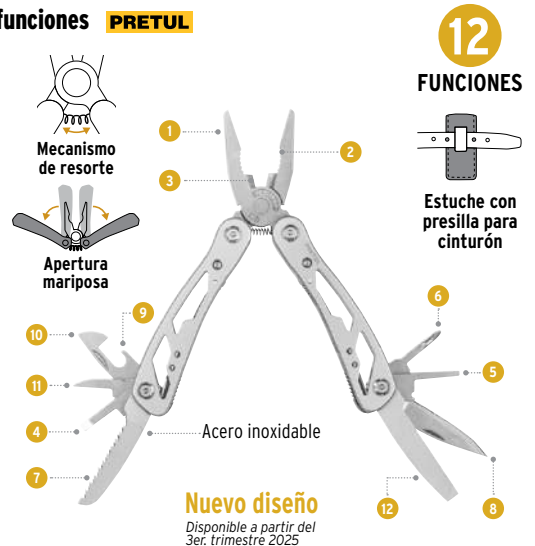

12
FUNCIONES



Nuevo diseño
Disponible a partir del 3er. trimestre 2025

Código	Clave	Mayoreo	1/2 Mayoreo	Público	NC
24105	NAMU-13P	\$199	\$219	\$245	3

Caja 4 / Máster 12 / **MM00**

Multiherramienta 12 funciones PRETUL

FUNCIONES:

- 1 Pinza de punta
- 2 Mordaza curva
- 3 Cizalla para corte
- 4 Desarmador plano
- 5 Desarmador de cruz
- 6 Quita escamas
- 7 Sierra
- 8 Navaja
- 9 Destapador
- 10 Abrelatas
- 11 Regla
- 12 Lima

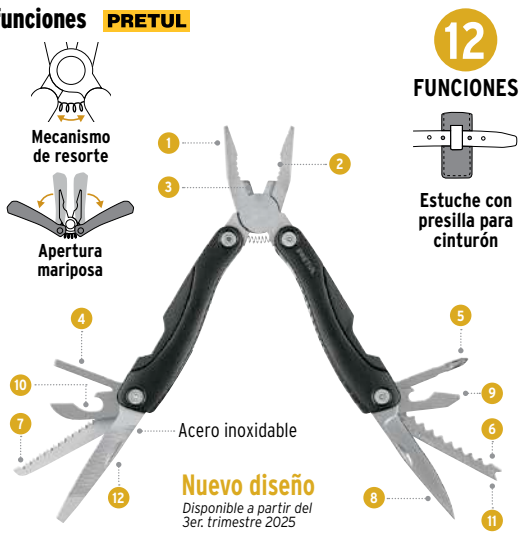

12
FUNCIONES



Nuevo diseño
Disponible a partir del 3er. trimestre 2025

Código	Clave	Mayoreo	1/2 Mayoreo	Público	NC
24106	NAMU-12P	\$189	\$209	\$229	3

Caja 4 / Máster 12 / **MM00**

Multiherramienta 6 funciones, con LED, tipo llavero TRUPER

- Utiliza 2 pilas tipo CR927 incluidas

FUNCIONES:

- 1 Desarmador plano
- 2 Desarmador plano
- 3 Desarmador de cruz
- 4 Navaja
- 5 Destapador
- 6 Linterna

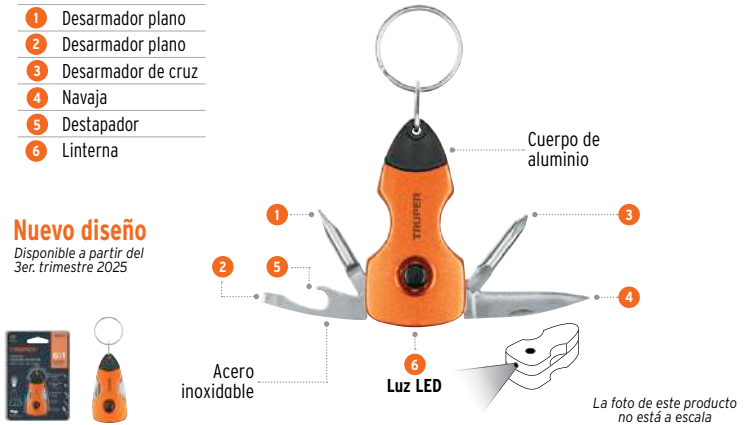

6
FUNCIONES

Nuevo diseño
Disponible a partir del 3er. trimestre 2025

Código	Clave	Mayoreo	1/2 Mayoreo	Público	NC
13336	NAMU-LL	\$115	\$127	\$139	3

Caja 6 / Máster 144 / **MM00**

2 Niveles de hilo TRUPER

- Gotas resistentes a la abrasión y al impacto
- Precio por blíster, con 2 piezas



Código	Clave	Largo	Mayoreo	Ref. Unit. May.	1/2 Mayoreo	Público	NC
17058	NH-3	3" (8 cm)	\$26	(\$13)	\$29	\$31	3

Caja 10 / Máster 60 / **MM00**

Gota de acrílico TRUPER

- Repuesto para niveles profesionales excepto TRUPER EXPERT



Código	Clave	Mayoreo	1/2 Mayoreo	Público	NC
17042	G-REP	\$15.50	\$17	\$19	3

Caja 12 / Máster 96 / **MM00**

Tripie telescópico para nivel láser TRUPER

- Altura máxima: 1.45 m
- Cuerpo ligero de aluminio
- Peso: 1.2 kg



Código	Clave	Mayoreo	1/2 Mayoreo	Público	NC
100811	NL-TRI-150	\$925	\$1,025	\$1,125	1

Caja 1 / Máster 4 / **MM 0**

Niveles profesionales magnéticos **TRUPER expert**

- Superficies maquinadas para mayor precisión
- Cuerpo robusto de aluminio, de uso rudo, tipo vigueta con protecciones de TPR contra impactos



Exceden la norma: "Industry Standards for Levels" emitida por Empire Level

Código	Clave	Largo	Máster	Mayoreo	Med. May.	Público	NC
14625	NP-18X	18" (45 cm)	24	\$295	\$325	\$355	2
14626	NP-24X	24" (60 cm)	24	\$355	\$385	\$425	2
14628	NP-36X	36" (90 cm)	24	\$465	\$505	\$555	2
14629	NP-48X	48" (122 cm)	12	\$565	\$625	\$685	2

Caja 2 / **MM OO**



Niveles profesionales **TRUPER**

- Cuerpo de aluminio tipo vigueta, con protección de ABS contra impactos
- Gotas reemplazables



Exceden la norma: "Industry Standards for Levels" emitida por Empire Level

Código	Clave	Largo	Máster	Mayoreo	Med. May.	Público	NC
Medición 0° y 90°							
17030*	NP-12	12" (30 cm)	36	\$115	\$127	\$139	3
17032*	NP-14	14" (35 cm)	36	\$129	\$139	\$155	3

Medición 0°, 90° y 45°

17034*	NP-18*	18" (45 cm)	36	\$175	\$195	\$215	3
17036*	NP-24*	24" (60 cm)	36	\$205	\$229	\$249	3
17038*	NP-36	36" (90 cm)	24	\$295	\$319	\$355	3
17040*	NP-48	48" (122 cm)	12	\$385	\$415	\$465	3

Caja 3 / **MM OO**

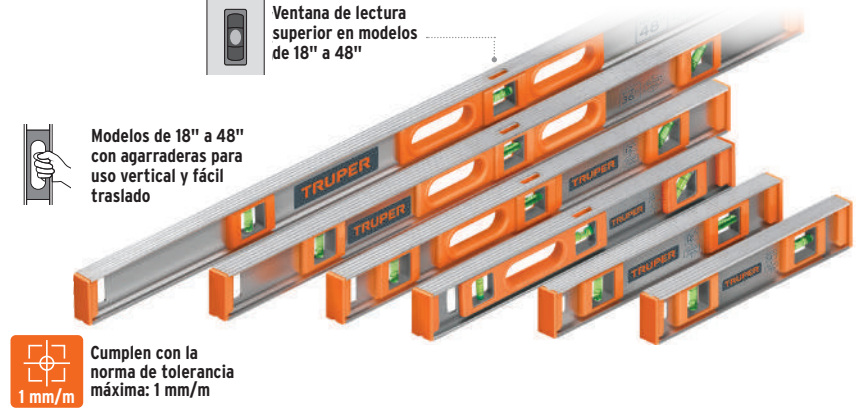

Niveles **PRETUL**

- Cuerpo de aluminio
- Gotas resistentes a la abrasión y al impacto



Exceden la norma: "Industry Standards for Levels" emitida por Empire Level

Código	Clave	Largo	Máster	Mayoreo	Med. May.	Público	NC
22454	NP-12P	12" (30 cm)	36	\$77	\$85	\$93	3
22456	NP-14P	14" (35 cm)	36	\$90	\$98	\$109	3
22458	NP-18P	18" (45 cm)	36	\$125	\$135	\$149	3
22460	NP-24P	24" (60 cm)	36	\$145	\$159	\$175	3

Caja 6 / **MM OO**



Nivel torpedo magnético, cuerpo de aluminio **TRUPER expert**

- Cuerpo de aluminio de uso rudo con protecciones de TPE/ABS contra impactos
- Gotas resistentes a la abrasión y al impacto



Excede la norma: "Industry Standards for Levels" emitida por Empire Level

Código	Clave	Largo	Máster	Mayoreo	Med. May.	Público	NC
17054*	NTX-9*	10" (25 cm)	72	\$195	\$215	\$235	3

Caja 6 / **MM OO**

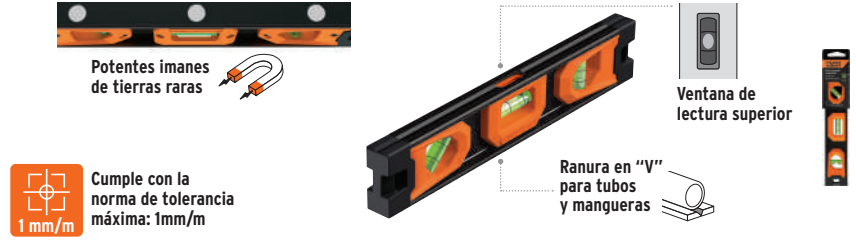

Nivel torpedo magnético, cuerpo de ABS **TRUPER**

- Puntas recubiertas de TPE contra impactos
- Gotas resistentes a la abrasión y al impacto



Excede la norma: "Industry Standards for Levels" emitida por Empire Level

Código	Clave	Largo	Máster	Mayoreo	Med. May.	Público	NC
11223*	NT-9*	9" (23 cm)	96	\$85	\$93	\$102	3

Caja 6 / **MM OO**



Nivel torpedo, cuerpo de ABS **PRETUL**

- Gotas resistentes a la abrasión y al impacto



Excede la norma: "Industry Standards for Levels" emitida por Empire Level

Código	Clave	Largo	Máster	Mayoreo	Med. May.	Público	NC
22450	NT-9P	9" (23 cm)	100	\$50	\$56	\$62	3

Caja 10 / **MM OO**



Nivel láser de 16 líneas cruzadas 360°, con control remoto, 30 m **TRUPER**

- Alcance máx. interior/exterior: 30 m/5 m
- Autonivelante ± 3°
- Tiempo de recarga: 3.5*
- Uso continuo: 7 h

Batería ION LITIO
2X más tiempo de vida
Mayor velocidad de carga

Láser verde
4X mayor visibilidad que el láser rojo



Tolerancia máx.



Recargable

NIVELACIÓN

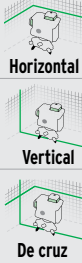

Incluye cable USB-C



Resistente a salpicaduras

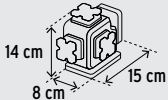
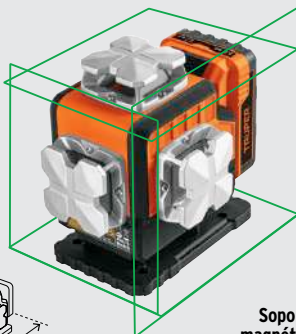

Soporte magnético

Operación desde la app o con control remoto



App Laser Controller

Código	Clave	Mayoreo	1/2 Mayoreo	Público	NC
104111	NL-16	\$3,850	\$4,250	\$4,650	1

Caja 1 / Máster 6 / MM 0

Nivel láser de 2 líneas cruzadas, 30 m **TRUPER**

- Alcance máx. interior/exterior: 30 m/10 m
- Autonivelante ± 3°
- Rosca de 1/4" para tripié
- Tiempo de recarga: 3 h
- Uso continuo: 5.5 h

Batería ION LITIO
2X más tiempo de vida
Mayor velocidad de carga

Láser verde
4X mayor visibilidad que el láser rojo



Cubierta de TPE, resistente al impacto



Tolerancia máx.



Recargable

Nuevo diseño
Disponible a partir del 2o. trimestre 2025

NIVELACIÓN

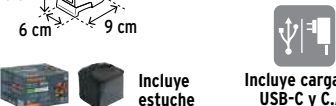
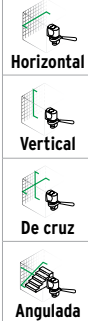

Soporte magnético



Incluye cargador USB-C y C.A.



Resistente a salpicaduras

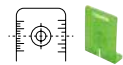

Placa de medición

Código	Clave	Mayoreo	1/2 Mayoreo	Público	NC
17078	NL-20	\$1,265	\$1,395	\$1,535	1

Caja 1 / Máster 8 / MM 0

Nivel láser de 2 líneas cruzadas, 10 m **TRUPER**

- Láser rojo
- Alcance máximo en interior: 10 m
- Autonivelante ± 3°
- Rosca de 1/4" para tripié
- Pilas 2 AA alcalinas (incluidas)



Nuevo diseño
Disponible a partir del 2o. trimestre 2025



Tolerancia máx.



De pilas

NIVELACIÓN



Incluye cargador USB-C y C.A.
Resistente a salpicaduras



Soporte magnético

Código	Clave	Mayoreo	1/2 Mayoreo	Público	NC
17079	NL-10	\$795	\$875	\$965	1

Caja 1 / Máster 10 / MM 0

Nivel láser de 16 líneas cruzadas 360°, con control remoto, 25 m **PRETUL**

- Alcance máx. interior/exterior: 25 m/5 m
- Autonivelante ± 3°
- Rosca de 1/4" para tripié
- Tiempo de recarga: 3 h*
- Uso continuo: 2 - 5 h*
- Incluye display

Láser verde
4X mayor visibilidad que el láser rojo



Tolerancia máx.



Recargable

NIVELACIÓN

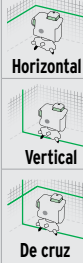

Incluye cargador C.A.

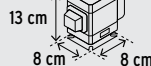

Soporte magnético

Tripié con tornillo de 1/4" y rosca de 5/8"

Operación desde la app o con control remoto



App Laser Controller

Código	Clave	Mayoreo	1/2 Mayoreo	Público	NC
29924	NL-16P	\$1,265	\$1,395	\$1,535	1

Caja 1 / Máster 12 / MM 0

Nivel láser de 12 líneas cruzadas 360°, 25 m **PRETUL**

- Alcance máx. interior/exterior: 25 m/5 m
- Autonivelante ± 3°
- Rosca de 1/4" para tripié
- Tiempo de recarga: 2.5 h
- Uso continuo: 2 h

Láser verde
4X mayor visibilidad que el láser rojo



Tolerancia máx.



Recargable

NIVELACIÓN

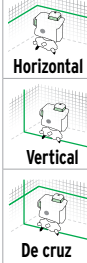

Incluye cargador C.A.



Resistente a salpicaduras

Soporte magnético

Tripié con tornillo de 1/4" y rosca de 5/8"

Incluye estuche

Código	Clave	Mayoreo	1/2 Mayoreo	Público	NC
29005	NL-12P	\$1,095	\$1,205	\$1,325	1

Caja 1 / Máster 12 / MM 0

Nivel láser de 2 líneas cruzadas y plomada, 30 m **TRUPER**

- Alcance máx. interior/exterior: 30 m/10 m
- Autonivelante ± 4°
- Rosca de 1/4" para tripié
- Pilas 4 AA alcalinas (incluidas)

Láser verde
4X mayor visibilidad que el láser rojo

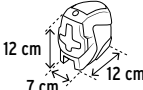

Tolerancia máx.



De pilas

NIVELACIÓN

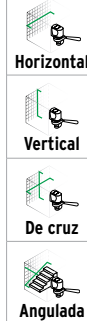

Soporte magnético

2 Puntos rojos de plomada para ubicaciones aéreas

Código	Clave	Mayoreo	1/2 Mayoreo	Público	NC
100810	NLP-30	\$2,150	\$2,350	\$2,595	1

Caja 1 / Máster 6 / MM 0

Nivel láser de 2 líneas cruzadas, 5 m **PRETUL**

- Láser rojo
- Alcance máximo en interior: 5 m
- Autonivelante ± 4°
- Rosca de 1/4" para tripié
- Pilas 2 AA alcalinas (incluidas)



Tolerancia máx.



De pilas

NIVELACIÓN



Soporte magnético

Código	Clave	Mayoreo	1/2 Mayoreo	Público	NC
29899	NL-5P	\$435	\$475	\$525	1

Caja 2 / Máster 36 / MM 0

P Pistolas de riego  Disponibles en pág. 182 >>

P Pistolas calafateadoras  Disponibles en pág. 365 >>

P Pistolas para pintar  Disponibles en pág. 101 >>

Pistolas eléctricas para silicón, 127 V
TRUPER

- Soporte plegable
- Largo cable: 1.5 m
- Tiempo de calentamiento: 3 - 5 min

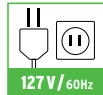

Incluyen **2** barras de silicón

NOM-ANCE
Cumplen la norma:
NOM-003-SCFI

1 AÑO DE GARANTÍA



80 W



40 W

20 W



NUEVO

10 W

Producto mejorado
PIPE-1/2 y PIPE-5/16 Mayor potencia
Disponible a partir del 2o. trimestre 2025

Pistolas eléctricas para silicón, 220 V
TRUPER

- Largo cable: 1.5 m
- Tiempo de calentamiento: 3 - 6 min

Producto desarrollado para MERCADO DE EXPORTACIÓN

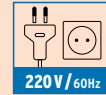

CE

Incluyen **2** barras de silicón



25 W

15 W

Código:	103907	17536*	17535*	103908	100796	100795
Clave:	PIPE-1/2-G	PIPE-1/2	PIPE-5/16	PIPE-5/16-C	PIPE-1/2-2	PIPE-5/16-2
Diámetro barra:	1/2" (13 mm)	1/2" (13 mm)	5/16" (8 mm)	5/16" (8 mm)	1/2" (13 mm)	5/16" (8 mm)
Mayoreo:	\$229 NC 3	\$165 NC 3	\$125 NC 3	\$97 NC 3	\$165 NC 3	\$125 NC 3
1/2 May.:	\$249	\$179	\$135	\$107	\$179	\$135
Público:	\$275	\$195	\$149	\$117	\$195	\$149
Caja / Máster:	6 / 36 / MM.00	6 / 36 / MM.00	6 / 36 / MM.00	6 / 36 / MM.00	6 / 36 / MM.00	6 / 36 / MM.00

Pistola inalámbrica para silicón, 5 V
TRUPER

- 60 minutos de uso continuo
- Utiliza 1 pila recargable de ion-litio de 3.7 V c. c. 2,200 mAh



1 AÑO DE GARANTÍA

NUEVO

Batería ION LITIO
2X mayor velocidad de carga
Más tiempo de vida

- 2 h 30 min
Tiempo de carga
- Incluye cable USB-C



- Indicador LED**
- Encendido
 - Carga completa
 - Cargando

Incluye **2** barras de silicón

Soporte plegable

Interruptor de encendido y apagado

NOM-ANCE
Cumple la norma:
NOM-003-SCFI

Código	Clave	Potencia	Diámetro de barra	Mayoreo	1/2 Mayoreo	Público	NC
103814	PIPEI-5/16	15 W	5/16" (8 mm)	\$295	\$319	\$355	3

Caja 2 / Máster 36 / **MM.00**

Barras de silicón de 1/2" TRUPER

Nueva presentación en bolsa de 12 piezas

Código	Clave	Largo	May.	1/2 May.	Púb.	NC
Bolsa con 12 piezas						
17538	REP-PIPE-1/2	4" (10 cm)	\$39	\$43	\$47	3

Caja 6 / Máster 60 / **MM.00**

Código	Clave	Largo	May.	1/2 May.	Púb.	NC
Bolsa con 1 kg						
100080	REP-PIPE-1/2G	12" (30 cm)	\$229	\$249	\$275	3

Caja 2 / Máster 20 / **MM.00**

Barras de silicón de 5/16" TRUPER

Nueva presentación en bolsa de 12 piezas

Código	Clave	Largo	May.	1/2 May.	Púb.	NC
Bolsa con 12 piezas						
17537	REP-PIPE-5/16	4" (10 cm)	\$22	\$24	\$27	3

Caja 6 / Máster 72 / **MM.00**

Código	Clave	Largo	May.	1/2 May.	Púb.	NC
Bolsa con 1 kg						
100081	REP-PIPE-5/16G	12" (30 cm)	\$229	\$249	\$275	3

Caja 2 / Máster 20 / **MM.00**

Coas

Ver en página 75 >>

Palas azadas Palas • P

Palas azadas redondas, sin mango TRUPER

- No incluyen mango

PRODUCTO REGIONAL  **HECHO EN MÉXICO**



Código:	10263	10038	19666	19665
Clave:	PAZAR-6	PAZAR-5	PAZAR-4	PAZAR-3
Número:	6	5	4	3
Espesor:	1.8 mm			
Ancho (A):	9" (23 cm)	8 3/4" (22 cm)	8 1/4" (21 cm)	8" (20 cm)
Largo (B):	15 3/4" (40 cm)	14 3/4" (37 cm)	13 1/4" (34 cm)	12 3/4" (32 cm)
Mayoreo:	\$102 NC 2	\$95 NC 2	\$89 NC 2	\$65 NC 2
1/2 Mayoreo:	\$112	\$105	\$99	\$72
Público:	\$125	\$115	\$109	\$79
Atado:	6 / MM.00			

Palas azadas cuadradas, sin mango TRUPER

- No incluyen mango

PRODUCTO REGIONAL  **HECHO EN MÉXICO**



Código:	10257	10039	19664	19663
Clave:	PAZAC-6	PAZAC-5	PAZAC-4	PAZAC-3
Número:	6	5	4	3
Espesor:	1.8 mm			
Ancho (A):	9" (23 cm)	8 3/4" (22 cm)	8 1/4" (21 cm)	8" (20 cm)
Largo (B):	15 1/2" (39 cm)	14 3/4" (37 cm)	13 1/4" (34 cm)	12 3/4" (32 cm)
Mayoreo:	\$102 NC 2	\$95 NC 2	\$89 NC 2	\$65 NC 2
1/2 Mayoreo:	\$112	\$105	\$99	\$72
Público:	\$125	\$115	\$109	\$79
Atado:	6 / MM.00			

NOTA: Con el fin de que se pueda visualizar la familia completa en páginas contiguas, esta página no sigue un estricto orden alfabético.

Palas cuadradas puño "Y"



Código:	17151	17155	102457	17161*	11039*	22511	22506*	102563	17202
Clave:	PCY-F	PCY	PCY-PF	PCY-P•	PCY-PE	PCD-X	PCD-P•	PCY-PL	PCS-4P
Modelo:	Fibra de vidrio	Classic	T-2000		T-1000	Pretul		T-2000	Español
Puño:	Plástico, recto	Metálico	Comfort Grip, offset		Plástico, offset	Plástico, recto		Comfort Grip, offset	
Espesor:	1.8 mm	1.3 mm			1.3 mm		1.3 mm		
Hombros:	Extendidos	Rolados atrás			N/A	Al frente	Rolados atrás		N/A
Ancho (A):	9 3/4" (25 cm)	9 1/2" (24 cm)		9" (23 cm)	9 1/2" (24 cm)	9" (23 cm)	9 1/2" (24 cm)	10 1/4" (26 cm)	
Largo cabeza (B):	20" (51 cm)	19 3/4" (50 cm)		19 1/4" (49 cm)	19" (48 cm)		19 3/4" (50 cm)	20 1/2" (52 cm)	
Largo total (L):	40 1/2" (103 cm)	41 1/4" (105 cm)	40 3/4" (104 cm)		40" (102 cm)	38" (97 cm)	38 3/4" (98 cm)	47 1/4" (120 cm)	41 1/4" (105 cm)
Mayoreo:	\$259 NC 2	\$259 NC 2	\$239 NC 2	\$239 NC 2	\$179 NC 2	\$162 NC 2	\$149 NC 2	\$259 NC 2	\$259 NC 2
1/2 Mayoreo:	\$285	\$285	\$262	\$262	\$195	\$179	\$165	\$285	\$285
Público:	\$315	\$315	\$289	\$289	\$215	\$195	\$179	\$315	\$315
Atado:	3 / MM 00	3 / MM 00		6 / MM 00	3 / MM 00	3 / MM 0	6 / MM 0	3 / MM 00	

Palas cuadradas mango largo



Código:	17167	17170	17176*	22508	11391
Clave:	PCL-F	PCL	PCL-P•	PCD-L•	PCS-4L
Modelo:	Fibra de vidrio	Classic	T-2000	Pretul	Español
Puño:	Mango largo	Mango largo			
Espesor:	1.8 mm	1.3 mm			
Hombros:	Extendidos	Rolados atrás		Al frente	N/A
Ancho (A):	9 3/4" (25 cm)	9 1/2" (24 cm)	9" (23 cm)		10 1/4" (26 cm)
Largo cabeza (B):	20" (51 cm)	19 3/4" (50 cm)		19" (48 cm)	20 1/2" (52 cm)
Largo total (L):	58" (147 cm)	58" (147 cm)	56 3/4" (144 cm)	56" (142 cm)	55 3/4" (141 cm)
Mayoreo:	\$285 NC 2	\$285 NC 2	\$269 NC 2	\$162 NC 2	\$285 NC 2
1/2 Mayoreo:	\$309	\$309	\$295	\$179	\$309
Público:	\$339	\$339	\$325	\$195	\$339
Atado:	3 / MM 00	3 / MM 00		3 / MM 0	3 / MM 00

Palas espadón



Código:	19708	17251	17163
Clave:	PEP-16L	PEP-16	PEP-P•
Modelo:	Classic		
Puño:	Mango largo	Metálico	Comfort Grip, recto
Espesor:	1.8 mm		1.5 mm
Hombros:	Extendidos		Atrás
Ancho (A):	8" (20 cm)		6" (15 cm)
Largo cabeza (B):	27" (69 cm)		24" (61 cm)
Largo total (L):	65 1/4" (166 cm)	48 1/2" (123 cm)	44 1/4" (112 cm)
Mayoreo:	\$285 NC 2	\$259 NC 2	\$239 NC 2
1/2 Mayoreo:	\$309	\$285	\$262
Público:	\$339	\$315	\$289
Atado:	3 / MM 00		

Palas redondas puño "Y"

-Cabeza No. 2



Código:	17150	17154	102458	17160*	11167	22502*
Clave:	PRY-F	PRY	PRY-PF	PRY-P•	PRY-PE	PRD-P•
Modelo:	Fibra de vidrio	Classic	T-2000		T-1000	Pretul
Puño:	Plástico, recto	Metálico	Comfort Grip, offset		Plástico, offset	Plástico, recto
Espesor:	1.8 mm	1.5 mm	1.3 mm		1.3 mm	1.3 mm
Hombros:	Extendidos		Rolados atrás		Al frente	Rolados atrás
Ancho (A):	8 1/2" (22 cm)		8 1/4" (21 cm)		8 1/4" (21 cm)	10 1/2" (27 cm)
Largo cabeza (B):	20 1/2" (52 cm)		19 1/4" (49 cm)		19 1/4" (49 cm)	20 1/2" (52 cm)
Largo total (L):	41 1/2" (105 cm)		40 1/2" (103 cm)		38 1/2" (98 cm)	41 1/2" (105 cm)
Mayoreo:	\$259 NC 2	\$259 NC 2	\$239 NC 2	\$239 NC 2	\$179 NC 2	\$149 NC 2
Medio May.:	\$285	\$285	\$262	\$262	\$195	\$165
Público:	\$315	\$315	\$289	\$289	\$215	\$179
Atado:	3 / MM 00		3 / MM 00		3 / MM 0	

Palas No. 4

35% más grandes que las palas de cabeza No. 2



Modelo Español



Código:	11147	17165	102206
Clave:	PRY-P4	PPH-P	PPH-PE
Modelo:	T-2000		T-1000
Puño:	Comfort Grip, offset		Plástico, offset
Espesor:	1.3 mm		
Hombros:	Rolados atrás	N/A	
Ancho (A):	10 1/2" (27 cm)	11 1/2" (29 cm)	
Largo cabeza (B):	20 1/2" (52 cm)		
Largo total (L):	41 1/2" (105 cm)	41" (104 cm)	
Mayoreo:	\$259 NC 2	\$259 NC 2	\$190 NC 2
Medio May.:	\$285	\$285	\$209
Público:	\$315	\$315	\$229
Atado:	3 / MM 00		

Palas redondas mango largo

-Cabeza No. 2

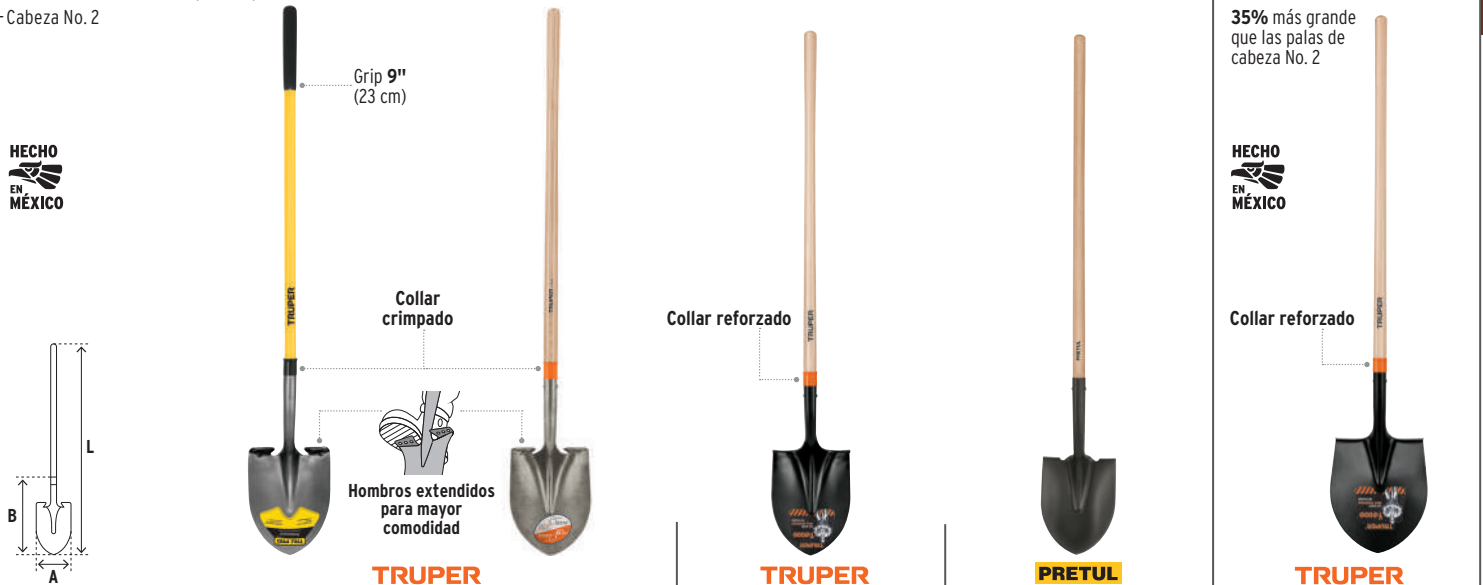

Código:	17166	17169	17175*	22507	11149
Clave:	PRL-F	PRL	PRL-P•	PRD-L•	PRL-P4
Modelo:	Fibra de vidrio	Classic	T-2000	Pretul	T-2000
Espesor:	1.8 mm	1.5 mm	1.3 mm		1.3 mm
Hombros:	Extendidos		Rolados atrás		Al frente
Ancho (A):	8 1/2" (22 cm)		8 1/4" (21 cm)		10 1/2" (27 cm)
Largo cabeza (B):	20 1/2" (52 cm)		19 1/4" (49 cm)		20 1/2" (52 cm)
Largo total (L):	58 3/4" (149 cm)		56 1/4" (143 cm)	55 1/2" (141 cm)	
Mayoreo:	\$285 NC 2	\$285 NC 2	\$269 NC 2	\$162 NC 2	\$269 NC 2
Medio May.:	\$309	\$309	\$295	\$179	\$295
Público:	\$339	\$339	\$325	\$195	\$325
Atado:	3 / MM 00		3 / MM 00		3 / MM 00



Palas escarramán

- Hoja recta que facilita el corte de raíces

HECHO EN MÉXICO



TRUPER expert

Sistema de fijación que evita que el puño gire

Puño plástico doble extragrande para un mejor control a 2 manos

Collar crimpado

Mango tubular con grip

Hombros extendidos para mayor comodidad

Collar crimpado

Collar reforzado

Collar reforzado

TRUPER

TRUPER

TRUPER

PRETUL

TRUPER

Código:	100147	17152	17156	17162*	102454	19885	20645	17226
Clave:	PES-X	PES-F	PES	PES-P•	PES-PD	PES-PE	PED-P	PES-LP
Modelo:	TRUPER EXPERT	Fibra de vidrio	Classic	T-2000		T-1000	PRETUL	T-2000
Puño:	"Y" Plástico, recto			"Y" Comfort Grip, recto		"Y" Plástico, recto		Mango largo
Espesor:	1.8 mm			1.5 mm		1.5 mm	1.3 mm	1.5 mm
Hombros:	Extendidos			Rolados atrás		Rolados atrás	Al frente	Rolados atrás
Ancho (A):	8 1/4" (21 cm)			7 1/2" (19 cm)		7 1/2" (19 cm)	7" (18 cm)	7 1/2" (19 cm)
Largo cabeza (B):	21" (53 cm)			21" (53 cm)		21" (53 cm)	19 3/4" (50 cm)	21" (53 cm)
Largo total (L):	51" (130 cm)	41 1/2" (105 cm)	42 1/2" (108 cm)	41" (104 cm)		41" (104 cm)	39" (99 cm)	58" (147 cm)
Mayoreo:	\$295 NC 2	\$259 NC 2	\$259 NC 2	\$239 NC 2	\$245 NC 2	\$179 NC 2	\$149 NC 2	\$269 NC 2
Medio May.:	\$325	\$285	\$285	\$262	\$269	\$195	\$165	\$295
Público:	\$355	\$315	\$315	\$289	\$299	\$215	\$179	\$325
Atado:	3 / MM 00			3 / MM 00		3 / MM 00	3 / MM 0	3 / MM 00

Palas carboneras TRUPER

HECHO EN MÉXICO

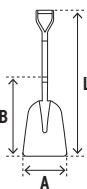

Sistema de fijación que evita que el puño gire

Puño y mango de fibra de vidrio prácticamente indestructibles

Collar crimpado

Collar crimpado

Collar reforzado

Collar reforzado

Collar crimpado

Collar reforzado

Código:	17153	19684	17158	102459	17164*	19660	17174	102170
Clave:	PCAY-F	PCAY-G	PCAY	PCAY-PF	PCAY-P•	PCACY-P	PCAL	PCACL-P
Modelo:	Fibra de vidrio	Classic		T-2000			Classic	T-2000
Puño:	"Y" Plástico, recto		"Y" Metálico		"Y" Comfort Grip, offset		Mango largo	
Espesor:	1.3 mm	1.5 mm	1.3 mm	1.3 mm			1.3 mm	
Ancho (A):	12 1/2" (32 cm)	14" (36 cm)	12 1/2" (32 cm)	12 1/2" (32 cm)		11 1/2" (29 cm)	12 1/2" (32 cm)	11 1/2" (29 cm)
Largo cabeza (B):	22 3/4" (58 cm)	24 1/2" (63 cm)	22 3/4" (58 cm)	22 3/4" (58 cm)		20 3/4" (53 cm)	22 3/4" (58 cm)	20 3/4" (53 cm)
Largo total (L):	43 1/2" (110 cm)	44 1/2" (113 cm)		43 1/2" (110 cm)		42" (107 cm)	61" (154 cm)	58" (148 cm)
Mayoreo:	\$329 NC 2	\$365 NC 2	\$319 NC 2	\$305 NC 2	\$319 NC 2	\$269 NC 2	\$345 NC 2	\$285 NC 2
Medio May.:	\$365	\$395	\$349	\$335	\$349	\$295	\$375	\$309
Público:	\$395	\$445	\$385	\$369	\$385	\$325	\$415	\$339
Atado:	3 / MM 00	3 / MM 00		3 / MM 00			3 / MM 00	

Palas irrigación mango largo **TRUPER**

HECHO EN MÉXICO

PRODUCTO REGIONAL



Totalmente cerrada por atrás para evitar acumulación de tierra

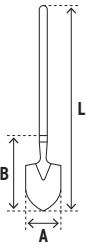

Palas sanitarias, puño "Y" **TRUPER**

HECHO EN MÉXICO

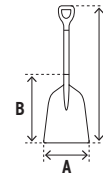

Código:	17186	17172	17177	17187	19662	17252	17233	17232	17181
Clave:	PIR-A	PIR	PIR-P	PIR-3P	PARRO-LP	PAPLA-12	PALY-14	PALY-12	PALY-10
Modelo:	Cerrado, Classic	Classic	T-2000	3 Perforaciones	Arrocera 3 perforaciones	Cabeza plástica en resina ABS	Cabeza de aluminio		
Puño:	Mango largo		Mango largo			"Y" Plástico, recto			
Espesor:	1.5 mm		1.5 mm			3 mm	2 mm		
Hombros:	Rolados atrás		Rolados atrás			N/A	N/A		
Ancho (A):	9" (23 cm)		9" (23 cm)			14 1/2" (37 cm)	14" (35 cm)	13 1/2" (34 cm)	13" (33 cm)
Largo cabeza (B):	20 1/2" (52 cm)		20 1/2" (52 cm)		19" (49 cm)	24 1/4" (62 cm)	25 3/4" (65 cm)	24 3/4" (63 cm)	24" (61 cm)
Largo total (L):	59" (150 cm)		57" (144 cm)		56" (142 cm)	46" (117 cm)		45" (114 cm)	44" (112 cm)
Mayoreo:	\$329 NC 2	\$285 NC 2	\$269 NC 2	\$305 NC 2	\$305 NC 2	\$415 NC 2	\$535 NC 2	\$525 NC 2	\$515 NC 2
Medio May.:	\$365	\$309	\$295	\$335	\$335	\$455	\$585	\$575	\$565
Público:	\$395	\$339	\$325	\$369	\$369	\$500	\$645	\$625	\$615
Atado:	3 / MM 00					3 / MM 00			

Palas cajueleras **TRUPER**

HECHO EN MÉXICO

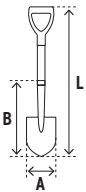

Mango de fibra de vidrio prácticamente indestructible

Las fotos de estos productos no están a escala

Cuadrada

Redonda

Cuadrada

Redonda

Código:	17194*	17193*	17196	17195	16018
Clave:	TR-BYC	TR-BY	TR-BYFC	TR-BY-F	PLE-18
Mango:	Madera		Fibra de vidrio		
Espesor:	1.3 mm		1.3 mm		
Ancho (A):	6 1/4" (16 cm)	6" (15 cm)	6 1/4" (16 cm)	6" (15 cm)	4 1/2" (11 cm)
Largo cabeza (B):	14" (35 cm)		14" (35 cm)		
Largo total (L):	28 1/2" (72 cm)		28 1/2" (72 cm)		
Mayoreo:	\$105 NC 2	\$105 NC 2	\$119 NC 2	\$119 NC 2	\$199 NC 2
Medio May.:	\$119	\$119	\$129	\$129	\$219
Público:	\$129	\$129	\$145	\$145	\$239
Atado:	3 / MM 00		3 / MM 00		3 / Máster 18 / MM 00

Pala plegable, 18" (46 cm)

TRUPER

- Ideal para actividades al exterior

- Peso: 700 g

La foto de este producto no está a escala

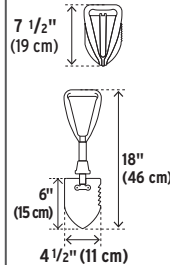

Video



Plegable Multifunción

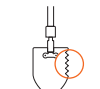

Sierra lateral



Pala

Pico

2 en 1



Incluye funda

Brochas

-Elaboradas con cerdas finas 80% sintéticas y 20% naturales, que ofrecen una excelente retención de pintura y un acabado uniforme
 -Adheridas al casquillo con resina epóxica, que evita el desprendimiento
 -Ideales para todo tipo de pintura y superficies como concreto, metal, estuco y madera



Brochas profesionales, cerdas suaves, mango plástico
TRUPER expert

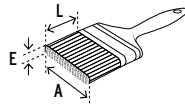

Producto mejorado
 Nuevo mango que proporciona un mejor agarre y mayor precisión
 Disponibles a partir del 2o. trimestre 2025

Código	Clave	Ancho (A)	Espesor (E)	Cerdas expuestas (L)	Mayoreo	1/2 Mayoreo	Público	NC
17849	BRT-1/2X	1/2"	9 mm	40 mm	\$9	\$10	\$11	3
17860	BRT-1X	1"	11 mm	45 mm	\$13	\$14.50	\$15.50	3
17861	BRT-1-1/2X	1 1/2"	12 mm	48 mm	\$17	\$18.50	\$20	3
17862	BRT-2X	2"	13 mm	48 mm	\$21	\$23	\$25	3
17863	BRT-2-1/2X	2 1/2"	13 mm	48 mm	\$26	\$29	\$31	3
17864	BRT-3X	3"	15 mm	51 mm	\$34	\$37	\$41	3
17865	BRT-4X	4"	17 mm	60 mm	\$50	\$56	\$62	3
17866	BRT-5X	5"	19 mm	66 mm	\$72	\$79	\$87	3
17867	BRT-6X	6"	20 mm	66 mm	\$85	\$93	\$102	3



Mango ligero para un trabajo más cómodo



Caja 6 / Máster 72 / **MM.00**

Brochas profesionales, mango plástico **TRUPER**

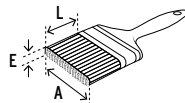

Producto mejorado
 Nuevo mango que proporciona un mejor agarre y mayor precisión
 Disponibles a partir del 2o. trimestre 2025

Código	Clave	Ancho (A)	Espesor (E)	Cerdas expuestas (L)	Mayoreo	1/2 Mayoreo	Público	NC
14480*	BRT-1/2	1/2"	8 mm	40 mm	\$8	\$8.50	\$9.50	3
14481*	BRT-1	1"	9 mm	45 mm	\$11	\$12	\$13.50	3
14482*	BRT-1-1/2	1 1/2"	10 mm	45 mm	\$14.50	\$16	\$17.50	3
14483*	BRT-2	2"	12 mm	45 mm	\$18	\$20	\$22	3
14484*	BRT-2-1/2	2 1/2"	12 mm	45 mm	\$22	\$24	\$27	3
14485*	BRT-3	3"	14 mm	50 mm	\$30	\$33	\$36	3
14486*	BRT-4	4"	16 mm	55 mm	\$47	\$52	\$57	3
14487*	BRT-5	5"	17 mm	60 mm	\$64	\$69	\$77	3
14488*	BRT-6	6"	19 mm	60 mm	\$75	\$83	\$92	3



Caja 6 / Máster 72 / **MM.00**

Brochas uso general, mango plástico **PRETUL**

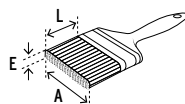

Producto mejorado
 Nuevo mango que proporciona un mejor agarre y mayor precisión
 Disponibles a partir del 2o. trimestre 2025

Código	Clave	Ancho (A)	Espesor (E)	Cerdas expuestas (L)	Mayoreo	1/2 Mayoreo	Público	NC
21532*	BRP-1/2	1/2"	8 mm	40 mm	\$6.50	\$7.20	\$8	3
21524*	BRP-1	1"	8 mm	40 mm	\$9	\$10	\$11	3
21525*	BRP-1-1/2	1 1/2"	10 mm	40 mm	\$12	\$13	\$14	3
21526*	BRP-2	2"	11 mm	40 mm	\$14.50	\$16	\$17.50	3
21527*	BRP-2-1/2	2 1/2"	11 mm	40 mm	\$17	\$18.50	\$20	3
21528*	BRP-3	3"	14 mm	46 mm	\$23	\$26	\$28	3
21529*	BRP-4	4"	16 mm	46 mm	\$34	\$37	\$41	3
21530*	BRP-5	5"	17 mm	53 mm	\$44	\$49	\$53	3
21531*	BRP-6	6"	17 mm	58 mm	\$49	\$55	\$59	3



Caja 12 / Máster 144 / **MM.00**

Exhibidor despachador con 156 brochas **TRUPER**



-Producto incluido
 -El precio de este exhibidor corresponde al valor del producto que incluye (\$3,144)

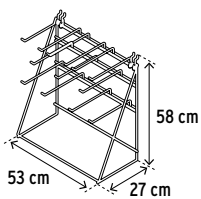

Código	Clave	Mayoreo	1/2 Mayoreo	Público	NC
50138	R-BRT-C	\$3,144	\$3,144	\$3,144	0

Caja 1 / MM 1

Exhibidor despachador con 156 brochas **PRETUL**



-Producto incluido
 -El precio de este exhibidor corresponde al valor del producto que incluye (\$2,316)

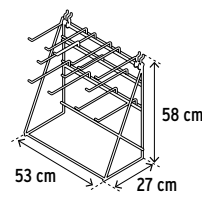

Código	Clave	Mayoreo	1/2 Mayoreo	Público	NC
50195	R-BRO-P-C	\$2,316	\$2,316	\$2,316	0

Caja 1 / MM 1

Juego de 5 pinceles **PRETUL**

-Pelo extrafino para un mejor acabado

PINCELES
 Redondo #2
 Redondo #4
 Plano #1/4
 Plano #1/2
 Plano #3/2

Mango de madera



100% cerda natural



Código	Clave	Mayoreo	1/2 Mayoreo	Público	NC
24740*	JPIN-5P	\$39	\$43	\$47	3

Caja 6 / Máster 72 / **MM.00**

Brochas cerdas sintéticas, corte recto, mango de madera **TRUPER**

- Elaboradas con cerdas 100% poliéster
- Ideales para superficies de madera, concreto y metal
- Distribuyen uniformemente la pintura
- Puntas suaves para un acabado extrafino

Código	Clave	Ancho (A)	Espesor (E)	Cerdas expuestas (L)	Mayoreo 1/2	Mayoreo Público	NC
13342	BRT-1S	1"	12 mm	50 mm	\$20	\$22	\$24 3
13343	BRT-1-1/2S	1 1/2"	14 mm	57 mm	\$29	\$31	\$35 3
13344	BRT-2S	2"	14 mm	58 mm	\$37	\$41	\$46 3
13345	BRT-2-1/2S	2 1/2"	15 mm	62 mm	\$45	\$50	\$55 3
13346	BRT-3S	3"	17 mm	68 mm	\$62	\$67	\$75 3
13347	BRT-4S	4"	19 mm	77 mm	\$90	\$98	\$109 3

Caja 6 / Máster 144 / **MM00**

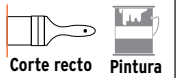
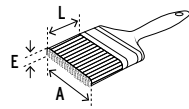

Brochas cerdas sintéticas, corte angular, mango de madera **TRUPER**

- Elaboradas con cerdas 100% poliéster
- Ideales para superficies de madera, concreto y metal
- Distribuyen uniformemente la pintura
- Puntas suaves para un acabado extrafino

Código	Clave	Ancho (A)	Espesor (E)	Cerdas expuestas (L)	Mayoreo 1/2	Mayoreo Público	NC
13338	BRT-1-1/2AS	1 1/2"	13 mm	54 mm	\$33	\$36	\$39 3
13339	BRT-2AS	2"	15 mm	61 mm	\$43	\$47	\$52 3
13340	BRT-2-1/2AS	2 1/2"	16 mm	64 mm	\$55	\$59	\$65 3
13341	BRT-3AS	3"	18 mm	72 mm	\$72	\$79	\$87 3

Caja 6 / Máster 144 / **MM00**

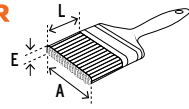

Ideal para esquinas de paredes y techos

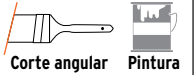

Brochas uso general, mango de madera **PRETUL**

- Elaboradas con cerdas 100% naturales
- Ideales para superficies de madera, concreto y metal

Código	Clave	Ancho (A)	Espesor (E)	Cerdas expuestas (L)	Mayoreo 1/2	Mayoreo Público	NC
24473	BRE-2	2"	8 mm	38 mm	\$14	\$15.50	\$17 4
24475	BRE-3	3"	9 mm	38 mm	\$21	\$23	\$25 4
24476	BRE-4	4"	9 mm	38 mm	\$27	\$29	\$32 4

Caja 12 / Máster 72 / **MM00**

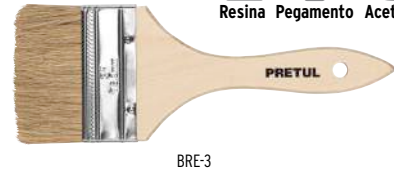
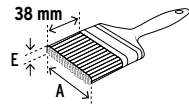

Brochas pelo de camello, mango de madera **TRUPER**

- Elaboradas con cerdas 100% naturales
- Ideales para superficies de tablaroca, metal y madera
- Pelo extrafino

Código	Clave	Ancho (A)	Espesor (E)	Cerdas expuestas (L)	Mayoreo 1/2	Mayoreo Público	NC
12465	BRT-1/2C	1/2"	8 mm	28 mm	\$17	\$18.50	\$20 3
12466*	BRT-1C	1"	10 mm	28 mm	\$20	\$22	\$24 3
12467	BRT-1-1/2C	1 1/2"	11 mm	28 mm	\$30	\$33	\$36 3
12468*	BRT-2C	2"	11 mm	28 mm	\$43	\$47	\$52 3
12469	BRT-3C	3"	12 mm	31 mm	\$78	\$86	\$95 3
12470	BRT-4C	4"	12 mm	34 mm	\$115	\$127	\$139 3

Caja 6 / Máster 72 / **MM00**

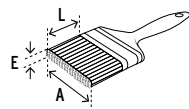

Brochas para encalar e impermeabilizar, mango plástico **TRUPER**

- Elaboradas con cerdas 100% vegetales
- Ideales para superficies de cemento y concreto

Código	Clave	Ancho (A)	Espesor (E)	Cerdas expuestas (L)	Mayoreo 1/2	Mayoreo Público	NC
14492	BREN-4	4"	17 mm	70 mm	\$55	\$59	\$65 3
14493	BREN-5	5"	18 mm	70 mm	\$77	\$85	\$93 3
14494	BREN-6	6"	18 mm	70 mm	\$90	\$98	\$109 3

Caja 6 / Máster 48 / **MM00**

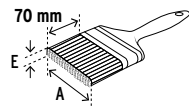

Plastiprotectores **TRUPER**

- Más resistentes que otras marcas
- Fáciles de instalar



Código	Clave	Uso	Tamaño	Espesor*	Mayoreo 1/2	Mayoreo Público	NC
11109*	PLAP-15L	Ligero	5 x 3 m	0.013 mm	\$22	\$24	\$27 3
103655	PLAP-15L2	Rudo	7.5 x 2 m	0.017 mm	\$22	\$24	\$27 3
11108*	PLAP-10R	Rudo	5 x 2 m	0.017 mm	\$23	\$26	\$28 3

Bolsa 6 / Máster 120 / **MM00**



PLAP-10R

Fabricados en polietileno

Playos
Ver en página 324 >>





Guía

Rodillos 9", profesionales TRUPER

- Maneral de acero galvanizado
- Mango ergonómico y antiderrapante fabricado en polipropileno

Felpas de alta densidad 2X más eficientes, que cubren áreas de mayor tamaño en menos tiempo

Código:	13875*	13876*	13877*	13878*	13879*
Clave:	ROPI-910	ROPI-915	ROPI-920	ROPI-925	ROPI-930
Superficies:	Lisas	Poco rugosas	Rugosas	Muy rugosas	Extrarrugosas
Mayoreo:	\$52 NC 3	\$55 NC 3	\$56 NC 3	\$57 NC 3	\$59 NC 3
Medio Mayoreo:	\$57	\$59	\$62	\$63	\$65
Público:	\$63	\$65	\$67	\$69	\$70
Caja / Máster:	6 / 48 / MM 00				

Felpas para rodillos profesionales, 9" TRUPER

Felpas de alta densidad 2X más eficientes, que cubren áreas de mayor tamaño en menos tiempo

Código	Clave	Espesor de felpa	Para	May.	Med. May.	Púb.	NC
13882*	R-ROPI-910	3/8"	ROPI-910	\$29	\$31	\$35	3
13883*	R-ROPI-915	5/8"	ROPI-915	\$30	\$33	\$36	3
13884*	R-ROPI-920	3/4"	ROPI-920	\$32	\$34	\$38	3
13885*	R-ROPI-925	1"	ROPI-925	\$33	\$36	\$39	3
13891*	R-ROPI-930	1 1/4"	ROPI-930	\$34	\$37	\$41	3

Caja 6 / Máster 48 / **MM 00**

Felpas de borrego para rodillos, 9" TRUPER expert

- Recomendadas para grandes tramos
- Mejor retención y aplicación de pintura

8X Mayor rendimiento de pintura que las felpas sintéticas

3X Más durables que las felpas sintéticas

Felpas 100% naturales

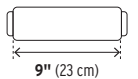

Código	Clave	Espesor de felpa	Superficies	May.	Med. May.	Púb.	NC
101394	R-ROPI-920X	3/4"	Rugosas	\$242	\$267	\$292	3
101393	R-ROPI-930X	1 1/4"	Extrarrugosas	\$275	\$300	\$330	3

Caja 6 / Máster 48 / **MM 00**

Rodillos 9", uso general PRETUL

- Maneral de acero galvanizado
- Mango ergonómico y antiderrapante fabricado en polipropileno

Código:	28033	28034	28035	28036	28037
Clave:	ROPI-910P	ROPI-915P	ROPI-920P	ROPI-925P	ROPI-930P
Superficies:	Lisas	Poco rugosas	Rugosas	Muy rugosas	Extrarrugosas
Mayoreo:	\$39 NC 3	\$40 NC 3	\$42 NC 3	\$43 NC 3	\$44 NC 3
Medio May.:	\$43	\$44	\$46	\$47	\$49
Público:	\$47	\$49	\$49	\$52	\$53
Caja / Máster:	6 / 48 / MM 00				

Felpas para rodillos uso general, 9" PRETUL

Código	Clave	Espesor de felpa	Para	Mayoreo	Medio Mayoreo	Público	NC
28041	R-ROPI-910P	3/8"	ROPI-910P	\$18	\$20	\$22	3
28042	R-ROPI-915P	5/8"	ROPI-915P	\$20	\$22	\$24	3
28043	R-ROPI-920P	3/4"	ROPI-920P	\$21	\$23	\$25	3
28044	R-ROPI-925P	1"	ROPI-925P	\$22	\$24	\$27	3
28045	R-ROPI-930P	1 1/4"	ROPI-930P	\$23	\$26	\$28	3

Caja 6 / Máster 48 / **MM 00**



Minirrodillos 4" TRUPER

- Mango ergonómico fabricado en polipropileno
- Maneral de acero galvanizado

Rosca para extensión 4" (10 cm)

NUEVO

Código:	13896*	13905*	13903*	103787
Clave:	ROPI-420P	ROPI-420N	ROPI-410E	ROPI-410M
Uso:	Para acabados en espacios reducidos	Para aplicación de esmaltes y pinturas vinílicas	Su gran poder de absorción los hace ideales para pintar grandes superficies	Para acabados parejos en superficies lisas
Mayoreo:	\$45 NC 3	\$33 NC 3	\$42 NC 3	\$33 NC 3
1/2 Mayoreo:	\$50	\$36	\$46	\$36
Público:	\$55	\$39	\$49	\$39
Caja / Máster:	12 / 48 / MM 00			

Rodillos 12" y 7", profesionales TRUPER

- Mango ergonómico fabricado en polipropileno
- Maneral de acero galvanizado

Rosca para extensión L

Felpas de alta densidad 2X más eficientes, que cubren áreas de mayor tamaño en menos tiempo

Código:	13881	13880
Clave:	ROPI-1215	ROPI-715
Superficies:	Poco rugosas	
Largo (L):	12" (30 cm)	7" (18 cm)
Mayoreo:	\$69 NC 3	\$48 NC 3
1/2 Mayoreo:	\$76	\$53
Público:	\$83	\$58
Caja / Máster:	6 / 48 / MM 00	

Felpas para minirrodillos 4" TRUPER

- Precio por bolsa

Rosca para extensión 4" (10 cm)

Nueva presentación
R-ROPI-420N y R-ROPI-410E
Bolsa con 2 felpas
Disponible a partir del 4o. trimestre 2025

Código	Clave	Esesor felpa	Contenido	Para	May.	R. Unit.	May.	1/2 May.	Púb.	NC	
13897	R-ROPI-420P	3/4"	1 pza.	ROPI-420P	\$17	N/A	\$18.50	\$20	3		Poliéster profesional
13911*	R-ROPI-420N	3/8"	2 pzas.	R-ROPI-420N	\$12	(\$6)	\$13	\$14	3		Poliéster
13907*	R-ROPI-410E	3/8"	2 pzas.	R-ROPI-410E	\$25	(\$12.50)	\$27	\$30	3		Esponja
103788	R-ROPI-410M	3/8"	2 pzas.	R-ROPI-410M	\$17	(\$8.50)	\$18.50	\$20	3		Microfibra

Caja 12 / Máster 48 / **MM 00**

Felpas para rodillos profesionales, 12" y 7" TRUPER

Rosca para extensión L

Felpas de alta densidad 2X más eficientes, que cubren áreas de mayor tamaño en menos tiempo

Código:	13893	13892
Clave:	R-ROPI-1215	R-ROPI-715
Largo (L):	12" (30 cm)	7" (18 cm)
Para:	ROPI-1215	ROPI-715
Mayoreo:	\$37 NC 3	\$22 NC 3
1/2 Mayoreo:	\$41	\$24
Público:	\$46	\$27
Caja / Máster:	6 / 48 / MM 00	

Rodillos 9" TRUPER

- Maneral de acero galvanizado
- Mango ergonómico fabricado en polipropileno

Rosca para extensión 9" (23 cm)

Código:	13894*	13841	13842	13895
Clave:	ROPI-910M	ROPI-910E	ROPI-920E	ROPI-911T
Superficies:	Lisas y poco rugosas	Lisas	Rugosas	Aplicación de pastas
Uso:	Para acabados parejos en superficies lisas	Su gran poder de absorción los hace ideales para pintar grandes superficies		Para acabados texturizados
Mayoreo:	\$72 NC 3	\$90 NC 3	\$97 NC 3	\$110 NC 3
1/2 Mayoreo:	\$79	\$98	\$107	\$120
Público:	\$87	\$109	\$117	\$135
Caja / Máster:	6 / 48 / MM 00		6 / 48 / MM 00	

Repuestos para rodillos 9" TRUPER

Rosca para extensión 9" (23 cm)

Código	Clave	Esesor de felpa	Para	Superficies	Uso	Mayoreo	1/2 Mayoreo	Público	NC	
13921*	R-ROPI-910M	3/8"	ROPI-910M	Lisas y poco rugosas	Para acabados parejos en superficies lisas	\$35	\$39	\$42	3	Microfibra
13898	R-ROPI-910E	3/8"	ROPI-910E	Lisas	Su gran poder de absorción los hace ideales para pintar grandes superficies	\$63	\$68	\$76	3	Esponjas
13901	R-ROPI-920E	3/4"	ROPI-920E	Rugosas		\$77	\$85	\$93	3	Esponjas
17684	R-ROPI-911T	7/16"	ROPI-911T	Aplicación de pastas	Para acabados texturizados	\$90	\$98	\$109	3	PVC

Caja 6 / Máster 48 / **MM 00**

Manerales para rodillo TRUPER

- Maneral de acero galvanizado
- Mango ergonómico y antiderrapante, fabricado en polipropileno

Rosca para extensión



Extensiones

Ver en página 305 >>

Código:	10745	19255*	10743	10742
Clave:	MAJA-9X	MAJA-9•	MAJA-4	MAROD-371•
Rodillo:	9"	9"	4"	4"
Varilla:	Reforzada 8 mm	6 mm	6 mm	6 mm
Con jaula:	Sí	Sí	Sí	No
Mayoreo:	\$59 NC 3	\$37 NC 3	\$33 NC 3	\$22 NC 3
1/2 Mayoreo:	\$65	\$41	\$36	\$24
Público:	\$70	\$46	\$39	\$27
Caja / Máster:	6 / 48 / MM 00			

Destapador de cubetas TRUPER

- Para cubetas de 3 a 5 gal
- Para usar solo con cubetas plásticas

HECHO EN MÉXICO

Fabricado en ABS, en una sola pieza, resistente a impactos

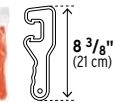

No daña las tapas

Código	Clave	Mayoreo	1/2 Mayoreo	Público	NC
102885	DECU-8	\$26	\$29	\$31	3
Bolsa 6 / Máster 60 / MM 00					

P • Pintura Kits, charolas para rodillo y rejilla escurridora

Kit de maneral y 9 minirodillos de poliéster TRUPER

- Rodillos para aplicación de esmaltes y pinturas vinílicas
- Ideal para acabados, retoques y decoraciones en espacios reducidos
- Maneral de polipropileno

CONTENIDO:

- 9 Rodillos R-ROPI-420N
- 1 Maneral



Espesor de felpa

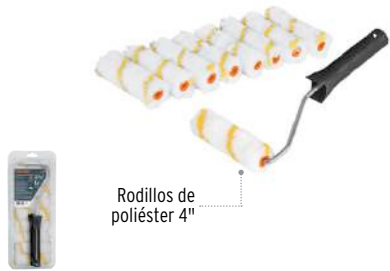

Rodillos de poliéster 4"

Código	Clave	Mayoreo	1/2 Mayoreo	Público	NC
12132	ROPI-420N9	\$110	\$120	\$135	3

Caja 6 / Máster 48 / **MM 00**

Kit para pintar con minirodillos de poliéster, 6 piezas TRUPER

- Rodillos para aplicación de esmaltes y pinturas vinílicas
- Ideal para acabados, retoques y decoraciones en espacios reducidos
- Maneral de polipropileno

CONTENIDO:

- 1 Maneral con rodillo R-ROPI-420N
- 4 Rodillos R-ROPI-420N
- 1 Charola



Espesor de felpa



Rodillos de poliéster 4"

Código	Clave	Mayoreo	1/2 Mayoreo	Público	NC
15023*	KIT-ROPI-420N•	\$85	\$93	\$102	3

Caja 4 / **MM 00**

Kit para pintar, 2 piezas TRUPER

- Rodillo de uso general para todo tipo de pinturas y superficies poco rugosas
- Maneral de polipropileno

CONTENIDO:

- 1 Maneral con rodillo ROPI-915
- 1 Charola CHAP-14

HECHO EN MÉXICO



Espesor de felpa



Canales para escurrimiento
Producto mejorado

Felpa de 9" de alta densidad para uso profesional, 2X más eficiente, cubre áreas de mayor tamaño en menos tiempo

Código	Clave	Mayoreo	1/2 Mayoreo	Público	NC
13843	KIT-ROPI-915	\$87	\$95	\$105	3

Caja 6 / **MM 00**

Charola para rodillo TRUPER

- Para rodillos de hasta 9" (23 cm)
- Mayor capacidad de pintura, que evita el llenado continuo de la charola

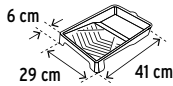

HECHO EN MÉXICO



Canales para escurrimiento

Código	Clave	Mayoreo	1/2 Mayoreo	Público	NC
19211*	CHAP-14•	\$42	\$46	\$49	3

Bolsa 12 / Máster 36 / **MM 00**

Charola para rodillo PRETUL

- Para rodillos de hasta 9" (23 cm)



HECHO EN MÉXICO



Gancho para escalera

Canales para escurrimiento

Código	Clave	Mayoreo	1/2 Mayoreo	Público	NC
20654	CHAP-14P	\$29	\$31	\$35	3

Bolsa 12 / Máster 36 / **MM 00**

Rejilla escurridora para rodillos TRUPER

- Para usarse con cubetas de 20 litros y charolas

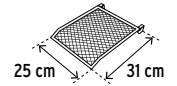

Fabricada en acero

Ganchos para sujetarse a la cubeta

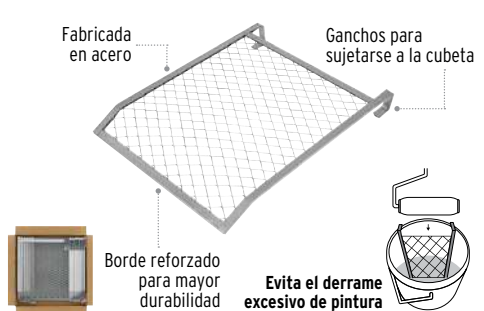

Borde reforzado para mayor durabilidad

Evita el derrame excesivo de pintura

Código	Clave	Mayoreo	1/2 Mayoreo	Público	NC
102551	REPI-19	\$72	\$79	\$87	3

Caja 12 / Máster 48 / **MM 00**

Cepillos de 7 x 14 pinceles **TRUPER**

- Mango fabricado en polipropileno
- Ideales para retener pintura y aplicarla sobre superficies como bloques de hormigón, tirol o texturizados

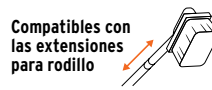

	Para picar pintura	Para limpieza	Multiusos
Código:	14489	14490	14497
Clave:	CEPP-50	CEPP-52	CEPP-53
Longitud cerda:	47 mm	35 mm	37 mm
Cerda:	Natural cola caballar: 40% Filamento sintético: 60%	Natural cola caballar: 60% Filamento sintético: 40%	Ixtle natural: 70% Filamento sintético: 30%
Superficies:	Semirrugosas	Extrarrugosas	Rugosas
Mayoreo:	\$78 NC 3	\$78 NC 3	\$78 NC 3
1/2 Mayoreo:	\$86	\$86	\$86
Público:	\$95	\$95	\$95
Caja / Máster:	6 / 36 / MM00		

Cepillo de ixtle para impermeabilizar

PRETUL

- Para aplicación de recubrimientos e impermeabilizantes
- Se surte en 2 piezas por separado

ESPECIFICACIONES:
L 26 x A 6 cm
Cerda expuesta: 53 mm
No. pinceles: 80

Bastón de madera, 122 cm (incluido)



Código	Clave	Mayoreo	1/2 Mayoreo	Público	NC
28002*	CIM-28P	\$110	\$120	\$135	3
Caja 6 / MM00					

Pinta pads **TRUPER**

- Mango de polietileno cubierto de TPR antiderrapante
- Esponja de poliuretano y fibras de nylon
- Facilitan la absorción y aplicación de pintura para un acabado limpio y uniforme
- Ancho: 9 cm

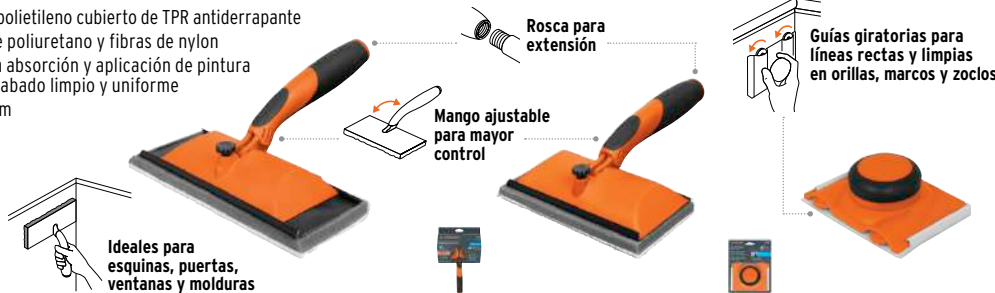

Código:	19393	19392	19394
Clave:	PAD-9	PAD-7	PAD-5R
Largo:	9"	7"	5"
Mayoreo:	\$135 NC 3	\$125 NC 3	\$69 NC 3
1/2 Mayoreo:	\$149	\$135	\$76
Público:	\$165	\$149	\$83
Caja / Máster:	6 / 36 / MM00		6 / 96 / MM00

Repuestos para pinta pads **TRUPER**

- Ancho: 9 cm

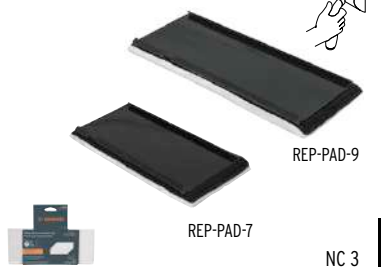

Código	Clave	Largo	May.	1/2 May.	Púb.
19398	REP-PAD-7	7"	\$55	\$59	\$65
19399	REP-PAD-9	9"	\$69	\$76	\$83
Caja 6 / Máster 48 / MM00					

Extensiones para rodillo **TRUPER**

- Ideales para alcanzar lugares altos o de acceso limitado, sin necesidad de utilizar una escalera o un andamio



Extensión telescópica de fibra de vidrio



Código	Clave	Long. máx.	Mayoreo	1/2 Mayoreo	Público	NC
10546	EXTF-36	3.6 m (142")	\$445	\$495	\$545	3

Caja 3 / Máster 12 / **MM00**

- Sistema de botón de bloqueo
- Estructura interna de aluminio recubierta de fibra de vidrio
- Ligera

Superficie estriada para mayor agarre y resistencia a la flexión



Extensiones telescópicas de aluminio



Código	Clave	Long. máx.	Mayoreo	1/2 Mayoreo	Público	NC
19216	EXTA-20	2 m (79")	\$125	\$135	\$149	3
19213	EXTA-27	2.7 m (106")	\$189	\$209	\$229	3

Caja 6 / Máster 24 / **MM00**

- Fabricadas en aluminio, más ligeras, reducen fatiga

Superficie estriada para mayor agarre y resistencia a la flexión



Extensiones de acero



Código	Clave	Long. máx.	Mayoreo	1/2 Mayoreo	Público	NC
10547*	EXTM-12	1.2 m (47")	\$45	\$50	\$55	3

Telescópicas

10548*	EXTM-24	2.4 m (94")	\$77	\$85	\$93	3
10549*	EXTM-30	3 m (118")	\$90	\$98	\$109	3

Caja 6 / Máster 24 / **MM00**





TRUPER

400 ml
13.5 fl ozUso en
interiores
y exterioresTapa de
repuesto

- Secado rápido
- Máxima cobertura
- Mejor adherencia
- Mayor rendimiento
- Para trabajos artísticos, decorativos y manuales
- Ideal para metal, plásticos, madera, cerámica y más

Libres
de plomoAmigables con
el medioambiente

Estándar

Color	Código	Clave	Caja	Máster
Negro brillante	19031*	PA-NB	12	48
Negro satín	19054*	PA-NS	8	48
Negro mate	19033*	PA-NM	12	48
Gris oscuro	19044	PA-GO	4	48
Gris primario	19056	PAP-GR	8	48
Gris acero	12733	PA-GA	4	48
Gris claro	19045	PA-GC	4	48
Blanco brillante	19032*	PA-BB	12	48
Blanco mate	19034*	PA-BM	12	48
Transparente brillante	19036*	PA-TR	8	48
Transparente mate	12731	PA-TRM	4	48
Marfil	19043	PA-MA	4	48
Amarillo canario	19049*	PA-AC	8	48
Amarillo colonial	19042	PA-AM	4	48
Naranja	19037*	PA-NA	8	48
Rojo óxido primario	19055	PAP-RO	4	48
Café anodizado	12775	PA-CA	4	48
Rosa mexicano	12734	PA-RM	4	48
Rojo seguridad	12732*	PA-RSG	4	48
Rojo	19040*	PA-RO	12	48
Rojo taxi	19270	PA-RTX	4	48
Guinda	12764	PA-GU	4	48
Tabaco	19050*	PA-TA	8	48
Azul claro	19039*	PA-AZ	4	48
Azul holandés	19038*	PA-AH	8	48
Azul ultramar	19041	PA-AU	4	48
Verde manzana	19046	PA-VM	4	48
Verde ecológico	19048	PA-VE	4	48
Verde hoja	19047*	PA-VH	4	48
Mayoreo	Medio May.	Público	NC	
\$60	\$66	\$73	2	

MM 0

Metálicos

Color	Código	Clave	Caja	Máster
Negro	12778	PAM-NE	4	48
Plata	19059*	PAM-PL	8	48
Cromo	19053*	PAM-CR	8	48
Oro	19066*	PAM-OR	8	48
Cobre	19067	PAM-CO	4	48
Rojo	12779	PAM-RO	4	48
Azul	19060	PAM-AZ	4	48
Mayoreo	Medio May.	Público	NC	
\$83	\$92	\$99	2	

MM 0

Neón

Color	Código	Clave	Caja	Máster
Amarillo	12062	PAF-AM	4	48
Naranja	19072*	PAF-NA	4	48
Rosa	19074	PAF-RS	4	48
Azul	12061	PAF-AZ	4	48
Verde	19073	PAF-VE	4	48
Mayoreo	Medio May.	Público	NC	
\$70	\$77	\$85	2	

MM 0

Alta temperatura

-Resisten hasta 550 °C

Color	Código	Clave	Caja	Máster
Negro	18070*	PA-ALTE-N	4	48
Aluminio	18071	PA-ALTE-A	4	48
Mayoreo	Medio May.	Público	NC	
\$119	\$129	\$145	2	

MM 0

PRETUL

400 ml
13.5 fl oz

- Secado rápido
- Para trabajos artísticos, decorativos y manuales
- Ideal para metal, plásticos, madera, cerámica y más
- Uso en interiores

Libres
de plomoAmigables con
el medioambiente

Estándar

Color	Código	Clave	Caja	Máster
Negro brillante	27170*	PA-NB-P	4	16
Negro satín	27183	PA-NS-P	4	16
Negro mate	27172*	PA-NM-P	4	16
Gris oscuro	27004	PA-GO-P	4	16
Gris primario	27002	PAP-GR-P	4	16
Blanco brillante	27171*	PA-BB-P	4	16
Blanco mate	27175	PA-BM-P	4	16
Transparente	27176	PA-TR-P	4	16
Amarillo canario	27003	PA-AC-P	4	16
Naranja	27181	PA-NA-P	4	16
Rojo	27173	PA-RO-P	4	16
Tabaco	27179	PA-TA-P	4	16
Azul holandés	27178	PA-AH-P	4	16
Azul ultramar	27182	PA-AU-P	4	16
Verde hoja	27184	PA-VH-P	4	16
Mayoreo	Medio May.	Público	NC	
\$42	\$46	\$49	2	

MM 0

Metálicos

Color	Código	Clave	Caja	Máster
Oro	27180	PAM-OR-P	4	16
Plata	27174	PAM-PL-P	4	16
Cromo	27177	PAM-CR-P	4	16
Mayoreo	Medio May.	Público	NC	
\$55	\$59	\$65	2	

MM 0

Pinzas mango Comfort Grip
TRUPER expert

Acero Cr-V Fabricadas en acero al cromo vanadio 2X más resistentes al desgaste que las de acero al carbono

Con niquelado gris, que proporciona 3X más resistencia a la corrosión (excepto pinzas de chofer y pinzas multiusos)



Mangos ergonómicos cubiertos de TPR, con topes que evitan el deslizamiento de la mano

Aíslan hasta **1,000 V**

GARANTÍA DE POR VIDA

Pinzas de electricista profesionales, alta palanca, uso industrial, Comfort Grip

Diseño con remache más cercano a las cuchillas, que permite aplicar 25% más palanca al corte con el mismo esfuerzo que en las de diseño tradicional



Mordazas con moleteado cruzado para una sujeción firme

Exceden la norma: ASME B107.20

Código	Clave	Largo total	Largo mordazas	Mayoreo	1/2 Mayoreo	Público	NC
17338	T200-7X	7" (18 cm)	28 mm	\$215	\$235	\$259	3
12350	T200-8X	8" (20 cm)	33 mm	\$255	\$279	\$305	3
12351	T200-9X	9" (23 cm)	36 mm	\$295	\$319	\$355	3

Caja 3 / Máster 36 / **MM00**

Pinzas de electricista profesionales, alta palanca, doble mordaza, Comfort Grip

Diseño con remache más cercano a las cuchillas, que permite aplicar 25% más palanca al corte con el mismo esfuerzo que en las de diseño tradicional



Mordazas con moleteado cruzado para una sujeción firme

Exceden la norma: ASME B107.20

Código	Clave	Largo total	Largo mordazas	Mayoreo	1/2 Mayoreo	Público	NC
12347	T201-6X	6" (15 cm)	24 mm	\$175	\$195	\$215	3
17329	T201-7X	7" (18 cm)	26 mm	\$195	\$215	\$235	3
17330	T201-8X	8" (20 cm)	26 mm	\$215	\$235	\$259	3

Caja 6 / Máster 36 / **MM00**

Pinzas de punta y corte, Comfort Grip



Mordazas con moleteado diagonal para una sujeción firme

Exceden la norma: ASME B107.13

Código	Clave	Largo total	Largo mordazas	Mayoreo	1/2 Mayoreo	Público	NC
17334	T203-6X	6" (15 cm)	43 mm	\$165	\$179	\$195	3
12348	T203-7X	7" (18 cm)	61 mm	\$175	\$195	\$215	3
17336	T203-8X	8" (20 cm)	57 mm	\$199	\$219	\$245	3

Caja 6 / Máster 36 / **MM00**

Pinzas de chofer, Comfort Grip

- Acabado pulido para fácil limpieza

Producto mejorado
- Remache plano ideal para espacios reducidos
- Mango ergonómico
- Diseño de mordazas que proporciona dos áreas de agarre en cada posición



Ajuste para múltiples formas

Exceden la norma: ASME B107.13

Código	Clave	Largo total	Largo mordazas	Mayoreo	1/2 Mayoreo	Público	NC
13065	PCH-8X	8" (20 cm)	53 mm	\$149	\$165	\$179	3
13066	PCH-10X	10" (25 cm)	57 mm	\$175	\$195	\$215	3

Caja 3 / Máster 36 / **MM00**

Pinzas de extensión, Comfort Grip



Mordazas curvas para agarre de tubos y tuercas

Exceden la norma: ASME B107.13

Código	Clave	Largo total	Largo mordazas	Posiciones / Apertura máx.	Mayoreo	1/2 Mayoreo	Público	NC
102393	PEX-8X	8" (20 cm)	24 mm	5 / 28 mm	\$175	\$195	\$215	3
13068	PEX-10X	10" (25 cm)	31 mm	7 / 48 mm	\$199	\$219	\$245	3
102394	PEX-12X	12" (30 cm)	37 mm	7 / 54 mm	\$295	\$319	\$355	3

Caja 3 / Máster 36 / **MM00**

Pinza de electricista profesional, alta palanca con jalacables, Comfort Grip

Diseño con remache más cercano a las cuchillas, que permite aplicar 25% más palanca al corte con el mismo esfuerzo que en las de diseño tradicional



Mordazas con moleteado cruzado para una sujeción firme

Excede la norma: ASME B107.20

Código	Clave	Largo total	Largo mordazas	Mayoreo	1/2 Mayoreo	Público	NC
102426	T211-9X	9" (23 cm)	37 mm	\$305	\$335	\$365	3

Caja 3 / Máster 36 / **MM00**

Pinzas de corte diagonal, alta palanca, Comfort Grip

Diseño con remache más cercano a las cuchillas, que permite aplicar 25% más palanca al corte con el mismo esfuerzo que en las de diseño tradicional



Corte al ras

Exceden la norma: ASME B107.13

Código	Clave	Largo total	Mayoreo	1/2 Mayoreo	Público	NC
102427	T202-5X	5" (13 cm)	\$155	\$169	\$187	3
17331	T202-6X	6" (15 cm)	\$169	\$185	\$199	3
12349	T202-7X	7" (18 cm)	\$199	\$219	\$245	3
102428	T202-8X	8" (20 cm)	\$215	\$235	\$259	3

Caja 6 / Máster 36 / **MM00**

Pinza de punta curva, Comfort Grip



Mordazas dentadas para agarre de tuercas y tornillos

Punta a 45° para liberar obstrucciones

Excede la norma: ASME B107.13

Código	Clave	Largo total	Largo mordazas	Mayoreo	1/2 Mayoreo	Público	NC
17337	T302-6X	6" (15 cm)	47 mm	\$165	\$179	\$195	3

Caja 6 / Máster 36 / **MM00**

Pinzas multiusos, alta palanca, 6 en 1, Comfort Grip

- Cuchillas afiladas para cortes rápidos y precisos
- Mordazas dentadas para agarre de tubos y tuercas
- Acabado pulido para fácil limpieza

- Mordazas con moleteado recto
- Pelacables 16 a 10 AWG
- Cortador de cable 16 a 10 AWG
- Llave
- Cortador de tornillos 6-32 y 8-32
- Mordazas para crimpar conectores no aislados y terminales

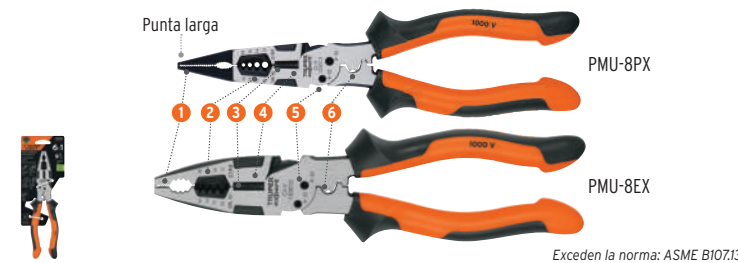

Punta larga

PMU-8PX

PMU-8EX

Exceden la norma: ASME B107.13

Código	Clave	Largo total	Largo mordazas	Mayoreo	1/2 Mayoreo	Público	NC
103013	PMU-8PX	8" (20 cm)	59 mm	\$329	\$359	\$399	3
103012	PMU-8EX	8 1/2" (22 cm)	53 mm	\$355	\$395	\$435	3

Caja 3 / Máster 36 / **MM00**

Pinzas, mango de PVC



Fabricadas en acero al cromo vanadio 2X más resistentes al desgaste que las de acero al carbono (excepto: pinzas de chofer)

- Acabado pulido para fácil limpieza



Mangos cubiertos de PVC que brindan mayor comodidad

GARANTÍA DE POR VIDA

Pinza de electricista, alta palanca con ponchador de terminales TRUPER expert

25% más palanca al corte con el mismo esfuerzo que las de diseño tradicional

Mordazas para crimpar conectores no aislados y terminales



Mordazas con moleteado cruzado para una sujeción firme



Terminales
Ver en página 391 >>>



Acero Cr-V

Exceden la norma: ASME B107.20

Código	Clave	Largo total	Largo mordazas	Mayoreo	1/2 Mayoreo	Público	NC
101963	T210-9X	9" (23 cm)	38 mm	\$259	\$285	\$315	3

Caja 3 / Máster 36 / **MM 00**

Pinzas de electricista, alta palanca TRUPER

25% más palanca al corte con el mismo esfuerzo que las de diseño tradicional

Mordazas con moleteado cruzado para una sujeción firme



Acero Cr-V

Exceden la norma: ASME B107.20

Código	Clave	Largo total	Largo mordazas	Mayoreo	1/2 Mayoreo	Público	NC
100138	T210-8	8" (20 cm)	35 mm	\$229	\$249	\$275	3
17328	T210-9	9" (23 cm)	39 mm	\$239	\$265	\$289	3

Caja 3 / Máster 36 / **MM 00**

Pinzas de corte diagonal TRUPER

- Cuchillas afiladas para cortes rápidos y precisos



Acero Cr-V

Exceden la norma: ASME B107.11

Código	Clave	Largo total	Mayoreo	1/2 Mayoreo	Público	NC
17311	T202-5	5" (13 cm)	\$103	\$113	\$125	3
17312*	T202-6	6" (15 cm)	\$110	\$120	\$135	3

Caja 6 / Máster 60 / **MM 00**

17313*	T202-7	7" (18 cm)	\$129	\$139	\$155	3
12353*	T202-8	8" (20 cm)	\$165	\$179	\$195	3

Caja 3 / Máster 36 / **MM 00**

Pinzas de punta y corte TRUPER

Para trabajar en espacios estrechos

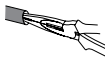

Mordazas con moleteado diagonal para una sujeción firme



Acero Cr-V

Exceden la norma: ASME B107.20

Código	Clave	Largo total	Largo mordazas	Mayoreo	1/2 Mayoreo	Público	NC
17309*	T203-6	6" (15 cm)	45 mm	\$110	\$120	\$135	3
17315*	T203-7	7" (18 cm)	60 mm	\$129	\$139	\$155	3
17310*	T203-8	8" (20 cm)	56 mm	\$145	\$159	\$175	3

Caja 3 / Máster 36 / **MM 00**

Pinzas de electricista, profesionales, uso rudo TRUPER

Mordazas con moleteado cruzado para una sujeción firme



Acero Cr-V

Exceden la norma: ASME B107.20

Código	Clave	Largo total	Largo mordazas	Mayoreo	1/2 Mayoreo	Público	NC
17303	T201-7	7" (18 cm)	30 mm	\$169	\$185	\$199	3
17304*	T201-8	8" (20 cm)	35 mm	\$199	\$219	\$245	3
17305*	T201-9	9" (23 cm)	39 mm	\$215	\$235	\$259	3

Caja 3 / Máster 36 / **MM 00**

Pinzas de electricista con jalacables TRUPER

Mordazas con moleteado cruzado para una sujeción firme



Acero Cr-V

Exceden la norma ASME B107.20

Código	Clave	Largo total	Largo mordazas	Mayoreo	1/2 Mayoreo	Público	NC
17306	T200-6	6" (15 cm)	27 mm	\$135	\$149	\$165	3
17307	T200-7	7" (18 cm)	30 mm	\$145	\$159	\$175	3
17308*	T200-8	8" (20 cm)	32 mm	\$169	\$185	\$199	3
100579	T200-9	9" (23 cm)	33 mm	\$179	\$199	\$219	3

Caja 3 / Máster 36 / **MM 00**

Pinza de corte al ras TRUPER



Elimina bordes afilados en cables, cinchos, plásticos y metales



Resorte de autoapertura que facilita cortes repetitivos

Cuchillas cortas con filos biselados para cortes limpios



Acero Cr-V

Exceden la norma: ASME B107.11

Código	Clave	Largo total	Mayoreo	1/2 Mayoreo	Público	NC
103570	PCR-6	6" (15 cm)	\$125	\$135	\$149	3

Caja 6 / Máster 36 / **MM 00**

Pinzas de chofer TRUPER

Producto mejorado

- Remache plano ideal para espacios reducidos
- Mango ergonómico

- Diseño de mordazas que proporciona dos áreas de agarre en cada posición

- Fabricadas en acero al carbono



Mordazas curvas para agarre de tubos y tuercas



Ajuste para múltiples formas

Exceden la norma: ASME B107.20

Código	Clave	Largo total	Largo mordazas	Mayoreo	1/2 Mayoreo	Público	NC
17300	PCH-6	6" (15 cm)	40 mm	\$97	\$107	\$117	3
17301*	PCH-8	8" (20 cm)	45 mm	\$129	\$139	\$155	3

Caja 3 / Máster 36 / **MM 00**

Pinzas de extensión TRUPER

- Fabricadas en acero al carbono
- Acabado pulido

Mangos cubiertos de PVC que brindan mayor comodidad

GARANTÍA DE POR VIDA



Mordazas curvas para agarre de tubos y tuercas

Exceden la norma: ASME B107.11

Código	Clave	Largo total	Largo mordazas	Posiciones / Apertura máx.	May.	Med. May.	Púb.	NC
17350	PEX-8	8" (20 cm)	25 mm	5 / 35 mm	\$129	\$139	\$155	3
17351*	PEX-10	10" (25 cm)	35 mm	6 / 45 mm	\$169	\$185	\$199	3
17352	PEX-12	12" (30 cm)	40 mm	7 / 55 mm	\$189	\$209	\$229	3

Caja 3 / Máster 36 / **MM 00**

Pinza de hacendado TRUPER

Mordazas estriadas



GARANTÍA DE POR VIDA



Mangos cubiertos de PVC que brindan mayor comodidad

Excede la norma: ASME B107.20

Código	Clave	Largo total	Largo mordazas	May.	Med. May.	Púb.	NC
17354	PACE-11	11" (28 cm)	19 mm	\$355	\$395	\$435	3

Caja 3 / Máster 24 / **MM 00**

Pinzas de extensión, tipo europeo TRUPER



Mordazas universales que permiten sostener múltiples geometrías

Botón para ajuste de posiciones



Cabeza esbelta, ideal para zonas de difícil acceso

Mangos cubiertos de PVC que brindan mayor comodidad

GARANTÍA DE POR VIDA

Exceden la norma: ASME B107.11

Código	Clave	Largo total	Largo mordazas	Posiciones / Apertura máx.	Caja	Máster	May.	Med. May.	Púb.	NC
102482	PEX-7E	7" (18 cm)	25 mm	10 / 38 mm	3	60	\$189	\$209	\$229	3
102483	PEX-10E	10" (25 cm)	40 mm	12 / 52 mm	3	36	\$245	\$269	\$299	3
102484	PEX-12E	12" (30 cm)	45 mm	30 / 65 mm	3	36	\$329	\$359	\$399	3
102485	PEX-16E	16" (40 cm)	65 mm	24 / 86 mm	2	16	\$535	\$595	\$655	3

MM 00

Juego de 2 pinzas y perico TRUPER

Acero Cr-V



CONTENIDO:

Pinza de chofer 8"
Pinza de electricista 9"
Llave ajustable 8"

Código	Clave	May.	Med. May.	Púb.	NC
18216	JGO-PEPI-3	\$415	\$455	\$500	2

Caja 2 / Máster 8 / **MM 00**

Pinzas mango Comfort Grip PRETUL

- Fabricadas en acero al carbono

- Mangos ergonómicos cubiertos de PVC que brindan mayor comodidad



Topes que evitan el deslizamiento de la mano

AÑO DE GARANTÍA 1
AÑO DE GARANTÍA 1

Pinzas de electricista, uso rudo, Comfort Grip

- Mordazas robustas para sujetar y cortar



Mordazas con estriado recto



Código	Clave	Largo total	Largo mordazas	May.	Med. May.	Púb.	NC
27154	218-PX	8" (20 cm)	34 mm	\$142	\$157	\$172	2
27155	219-PX	9" (23 cm)	38 mm	\$162	\$179	\$195	2

Caja 6 / Máster 36 / **MM 00**

Pinzas de electricista Comfort Grip



Mordazas con estriado recto



Código	Clave	Largo total	Largo mordazas	Máster	May.	Med. May.	Púb.	NC
27156	PEL-6PX	6" (15 cm)	26 mm	96	\$79	\$85	\$95	2
22676	PEL-7PX	7" (18 cm)	30 mm	60	\$89	\$99	\$109	2
22674	PEL-8PX	8" (20 cm)	35 mm	60	\$95	\$105	\$115	2

Caja 6 / **MM 00**

Pinzas de corte diagonal Comfort Grip



Código	Clave	Largo total	Máster	May.	Med. May.	Púb.	NC
22675	PCD-6PX	6" (15 cm)	96	\$70	\$77	\$85	2
22678	PCD-7PX	7" (18 cm)	60	\$83	\$92	\$99	2
27160	PCD-8PX	8" (20 cm)	60	\$89	\$99	\$109	2

Caja 6 / **MM 00**

Pinzas de punta y corte Comfort Grip



Mordazas con estriado recto



Para trabajar en espacios estrechos

Código	Clave	Largo total	Largo mordazas	Máster	May.	Med. May.	Púb.	NC
22670	PPC-6PX	6" (15 cm)	45 mm	96	\$70	\$77	\$85	2
22677	PPC-7PX	7" (18 cm)	55 mm	60	\$83	\$92	\$99	2
22671	PPC-8PX	8" (20 cm)	61 mm	60	\$89	\$99	\$109	2

Caja 6 / **MM 00**

Pinzas de chofer Comfort Grip



Mordazas curvas para agarre de tubos y tuercas



2 Posiciones de ajuste



Código	Clave	Largo total	Largo mordazas	Máster	May.	Med. May.	Púb.	NC
22672	PCH-6PX	6" (15 cm)	40 mm	96	\$65	\$72	\$79	2
22673	PCH-8PX	8" (20 cm)	45 mm	60	\$83	\$92	\$99	2
27161	PCH-10PX	10" (25 cm)	60 mm	48	\$105	\$119	\$129	2

Caja 6 / **MM 00**

Pinzas de extensión Comfort Grip

- Mordazas en paralelo para un mejor agarre en cualquier posición



Mordazas curvas para agarre de tubos y tuercas



Código	Clave	Largo total	Largo mordazas	Posiciones / Apertura máx.	Máster	May.	Med. May.	Púb.	NC
27157	PEX-8PX	8" (20 cm)	25 mm	5 / 28 mm	60	\$102	\$112	\$125	2
27158	PEX-10PX	10" (25 cm)	35 mm	6 / 38 mm	48	\$125	\$139	\$155	2
27159	PEX-12PX	12" (30 cm)	40 mm	7 / 48 mm	36	\$162	\$179	\$195	2

Caja 6 / **MM 00**

Pinzas, mango de PVC **PRETUL**

-Fabricadas en acero al carbono



Mangos antiderrapantes cubiertos de PVC que brindan mayor comodidad



Pinzas de electricista, uso rudo



Mordazas con estriado recto

Código	Clave	Largo total	Mordazas	May.	Med. May.	Púb.	NC
22606	218-P	8" (20 cm)	35 mm	\$119	\$129	\$145	2
22612	219-P	9" (23 cm)	40 mm	\$135	\$145	\$159	2

Caja 6 / Máster 36 / **MM 00**

Pinzas de corte diagonal



Código	Clave	Largo total	Mordazas	Caja	Máster	May.	Med. May.	Púb.	NC
22636	PCD-6P	6" (15 cm)	22 mm	6	48	\$62	\$69	\$75	2
22637	PCD-7P	7" (18 cm)	27 mm	6	36	\$75	\$82	\$89	2
22639	PCD-8P	8" (20 cm)	27 mm	6	60	\$81	\$88	\$97	2

Granel Ahorra 10% comparado con la presentación en blíster

28159	PCD-6PG	6" (15 cm)	22 mm	12	60	\$57	\$62	\$69	2
-------	---------	------------	-------	----	----	------	------	------	---

MM 00

Pinzas de chofer



Mordazas curvas para agarre de tubos y tuercas



2 Posiciones de ajuste

Código	Clave	Largo total	Mordazas	Caja	Máster	May.	Med. May.	Púb.	NC
22651	PCH-6P	6" (15 cm)	40 mm	6	48	\$57	\$62	\$69	2
22654	PCH-8P	8" (20 cm)	45 mm	6	36	\$70	\$77	\$85	2
28160	PCH-10P	10" (25 cm)	55 mm	6	60	\$105	\$119	\$129	2

Granel Ahorra 15% comparado con la presentación en blíster

22709	PCH-8PG	8" (20 cm)	45 mm	12	60	\$59	\$65	\$72	2
-------	---------	------------	-------	----	----	------	------	------	---

MM 00

Pinza de hacendado

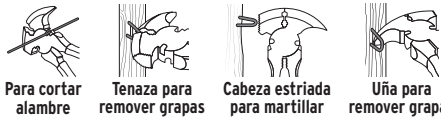

Para cortar alambre

Tenaza para remover grapas

Cabeza estriada para martillar

Uña para remover grapas

Código	Clave	Largo total	Mordazas	May.	Med. May.	Púb.	NC
22656	PACE-11P	11" (28 cm)	25 mm	\$215	\$235	\$259	2

Caja 3 / Máster 24 / **MM 00**

Pinzas de electricista



Mordazas con estriado recto

Código	Clave	Largo total	Mordazas	Caja	Máster	May.	Med. May.	Púb.	NC
22603*	PEL-7P	7" (18 cm)	30 mm	6	36	\$75	\$82	\$89	2
22609*	PEL-8P	8" (20 cm)	35 mm	6	48	\$83	\$92	\$99	2

Granel Ahorra 15% comparado con la presentación en blíster

22708	PEL-8PG	8" (20 cm)	35 mm	12	60	\$70	\$77	\$85	2
-------	---------	------------	-------	----	----	------	------	------	---

MM 00

Pinzas de punta y corte

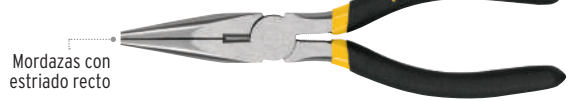

Mordazas con estriado recto



Para trabajar en espacios estrechos

Código	Clave	Largo total	Mordazas	Caja	Máster	May.	Med. May.	Púb.	NC
22624	PPC-6P	6" (15 cm)	50 mm	6	48	\$62	\$69	\$75	2
22625	PPC-7P	7" (18 cm)	60 mm	6	36	\$75	\$82	\$89	2
22627	PPC-8P	8" (20 cm)	62 mm	6	60	\$81	\$88	\$97	2

Granel Ahorra 10% comparado con la presentación en blíster

28158	PPC-6PG	6" (15 cm)	50 mm	12	60	\$57	\$62	\$69	2
-------	---------	------------	-------	----	----	------	------	------	---

MM 00

Pinzas de extensión



Mordazas en paralelo para un mejor agarre en cualquier posición

Código	Clave	Largo total	Mordazas	Posiciones / Apertura máx.	May.	Med. May.	Púb.	NC
28161	PEX-8P	8" (20 cm)	25 mm	4 / 19 mm	\$79	\$85	\$95	2
28162	PEX-10P	10" (25 cm)	30 mm	5 / 28 mm	\$102	\$112	\$125	2
28163	PEX-12P	12" (30 cm)	35 mm	6 / 38 mm	\$139	\$149	\$165	2

Caja 6 / Máster 36 / **MM 00**

Juegos de pinzas y perico **PRETUL**



4 Pinzas y perico



2 Pinzas y perico



4 Pinzas



3 Pinzas



3 Pinzas



3 Pinzas



3 Pinzas

Código:	22971	28216	22970	23976	22975	23975	22966
Clave:	JGO-PIN5	JGO-PEPI-3P	JGO-PIN4	JGO-PIN-3C	JGO-PIN3	JGO-PIN-3B	JGO-PIN3X
Incluyen:	Pinza de punta y corte 6", pinza de chofer 8", pinza de electricista 8", pinza de presión mordaza curva 10" y llave ajustable 8"	Pinza de chofer 6", pinza de punta y corte 6" y llave ajustable 6"	Electricista 8", de punta y corte 6", de corte diagonal 6", de chofer 8"	Chofer 8", de electricista 8" y de punta y corte 6"	Corte diagonal 6", de electricista 6", de punta y corte 6"	Corte diagonal 6", de electricista 8" y de punta y corte 8"	Electricista 8", de punta y corte 6" y de corte diagonal
Mayoreo:	\$425 NC 2	\$190 NC 2	\$285 NC 2	\$215 NC 2	\$185 NC 2	\$215 NC 2	\$235 NC 2
Medio May.:	\$465	\$209	\$309	\$235	\$205	\$235	\$259
Público:	\$515	\$229	\$339	\$259	\$225	\$259	\$285
Caja / Máster:	2 / 12 / MM 00	4 / 12 / MM 00	4 / 12 / MM 00	4 / 12 / MM 00	4 / 12 / MM 00	4 / 12 / MM 00	4 / 12 / MM 00

**Pinzas miniatura
Comfort Grip
TRUPER**

- Acabado niquelado gris,
2X más resistente a la corrosión
- Grips de TPR para mayor comodidad



Acero Cr-V Fabricadas en acero al cromo vanadio, 2X más resistentes al desgaste que las de acero al carbono



Código:	17366	17367	17371	17369	17365	17370	17368	
Clave:	PM-PU4	PM-CD4	PM-PE4	PM-PA4	PM-PC4	PM-PR4	PM-TN4	
Largo:	5" (13 cm)	4" (10 cm)	5" (13 cm)	6" (15 cm)	5" (13 cm)		4" (10 cm)	
Punta:								
Norma:	Excede la norma: ASME B107.38	Excede la norma: ASME B107.11	-	-	Exceden la norma: ASME B107.38		Excede la norma: ASME B107.11	
Mayoreo:	\$89 NC 3	\$89 NC 3	\$89 NC 3	\$89 NC 3	\$89 NC 3	\$89 NC 3	\$89 NC 3	
Medio May.:	\$97	\$97	\$97	\$97	\$97	\$97	\$97	
Público:	\$107	\$107	\$107	\$107	\$107	\$107	\$107	
Caja / Máster:								6 / 36 / MM 00

Juego de 10 piezas Comfort Grip

TRUPER

**CONTENIDO
DESARMADORES
JOYERO:**

- Punta plana 3
- Punta de cruz 3

MINIPINZAS:
Corte diagonal 4"
Tipo tenaza 4"
Electricista 5"
Punta de aguja 6"

Acero Cr-V Fabricadas en acero al cromo vanadio, 2X más resistentes al desgaste que las de acero al carbono



Código	Clave	May.	Med. May.	Púb.	NC
18200	JGO-MP-DJ	\$475	\$525	\$575	2

Caja 2 / Máster 12 / **MM 00**

Juego de 3 minipinzas, Comfort Grip

TRUPER

- Acabado niquelado

MINIPINZAS:
Punta de aguja 6"
Punta y corte 5"
Corte diagonal 4"

Acero Cr-V Fabricadas en acero al cromo vanadio, 2X más resistentes al desgaste que las de acero al carbono



Código	Clave	May.	Med. May.	Púb.	NC
18215	JGO-PM-3	\$227	\$249	\$275	2

Caja 4 / Máster 12 / **MM 00**

Pinzas miniatura PRETUL

- Fabricadas en acero al carbono
- Grips de PVC



Juego de 3 minipinzas PRETUL

- Fabricadas en acero al carbono

MINIPINZAS:
Punta aguja 6"
Punta y corte 5"
Corte diagonal 4"



Código:	22662	22663	22665	22666	22664	
Clave:	PMP-PU4	PMP-CD4	PMP-PA4	PMP-PR4	PMP-TN4	
Largo:	5" (13 cm)	4" (10 cm)	6" (15 cm)	5" (13 cm)	4" (10 cm)	
Punta:						
Mayoreo:	\$49 NC 3	\$49 NC 3	\$49 NC 3	\$49 NC 3	\$49 NC 3	
Medio May.:	\$55	\$55	\$55	\$55	\$55	
Público:	\$59	\$59	\$59	\$59	\$59	
Caja / Máster:						6 / 60 / MM 00



Código	Clave	May.	Med. May.	Púb.	NC
20016	JGO-PM-3P	\$119	\$129	\$145	2

Caja 4 / Máster 12 / **MM 00**

Pinzas de presión, mordazas rectas TRUPER

-Mordazas de acero al cromo molibdeno

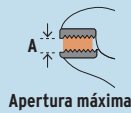

Tornillo de ajuste moleteado para controlar la apertura de las mordazas y la presión de bloqueo
En carga y sujeción exceden en promedio un 75% la norma ASME B107.24

Mangos con relieve para un mejor agarre
Entrada para llave allen



Pinzas de presión, palanca recubierta

Código	Clave	Largo	Apertura máx. (A)	Máster	May.	Med. May.	Púb.	NC
17422	PPT-7R	7" (18 cm)	1 1/2" (40 mm)	48	\$155	\$169	\$187	2
17424*	PPT-10R	10" (25 cm)	2" (50 mm)	36	\$175	\$189	\$209	2
17431	PPT-12R	12" (30 cm)	2 1/4" (57 mm)	24	\$269	\$295	\$325	2

Caja 3 / MM 00

Pinza de presión, mango de vinil

Código	Clave	Largo	Apertura máx. (A)	Máster	May.	Med. May.	Púb.	NC
17437	PPT-10RX	10" (25 cm)	2" (50 mm)	36	\$209	\$229	\$255	2

Caja 3 / MM 00

Pinza de presión, palanca larga (tipo japonés)

Código	Clave	Largo	Apertura máx. (A)	Máster	May.	Med. May.	Púb.	NC
103208	PPT-10JR	10" (25 cm)	2" (50 mm)	36	\$162	\$179	\$195	2

Caja 3 / MM 00

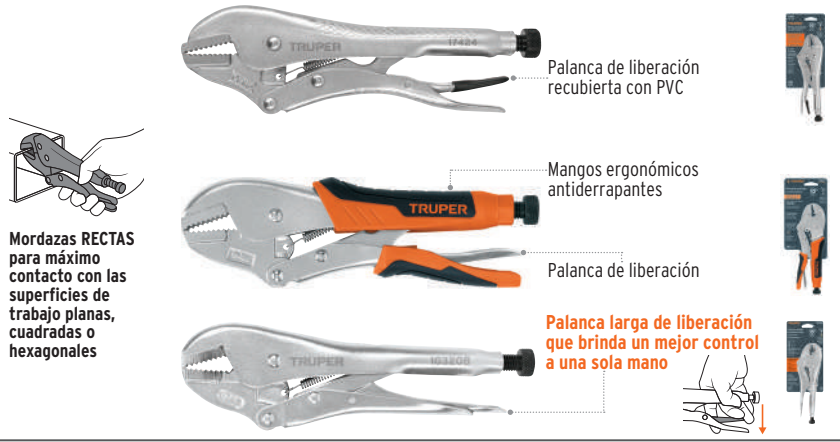

Pinzas de presión, mordazas curvas TRUPER

-Mordazas de acero al cromo molibdeno



Tornillo de ajuste moleteado para controlar la apertura de las mordazas y la presión de bloqueo
En carga y sujeción exceden en promedio un 75% la norma ASME B107.24

Mangos con relieve para un mejor agarre
Entrada para llave allen (excepto: PPT-4C)



Pinzas de presión, palanca recubierta

Código	Clave	Largo	Apertura máx. (A)	Máster	May.	Med. May.	Púb.	NC
17419	PPT-4C	4" (10 cm)	3/8" (9.5 mm)	36	\$105	\$119	\$129	2
17420	PPT-5C	5" (13 cm)	1 1/4" (32 mm)	48	\$119	\$129	\$145	2
17421	PPT-7C	7" (18 cm)	1 1/2" (40 mm)	48	\$155	\$169	\$187	2
17423*	PPT-10C	10" (25 cm)	2" (50 mm)	36	\$175	\$189	\$209	2
17429	PPT-12C	12" (30 cm)	2 1/4" (57 mm)	24	\$269	\$295	\$325	2

Caja 3 / MM 00

Pinza de presión, mango de vinil

Código	Clave	Largo	Apertura máx. (A)	Máster	May.	Med. May.	Púb.	NC
17436	PPT-10CX	10" (25 cm)	2" (50 mm)	36	\$209	\$229	\$255	2

Caja 3 / MM 00

Pinza de presión, palanca larga (tipo japonés)

Código	Clave	Largo	Apertura máx. (A)	Máster	May.	Med. May.	Púb.	NC
103207	PPT-10JC	10" (25 cm)	2" (50 mm)	36	\$162	\$179	\$195	2

Caja 3 / MM 00



Pinzas de presión tipo "C", mordazas autoajustables TRUPER

Código	Clave	Largo	Apertura máx. (A)	Máster	May.	Med. May.	Púb.	NC
17413	PPC-6R	6" (15 cm)	2 1/2" (65 mm)	30	\$179	\$195	\$215	2
17414	PPC-9R	9" (23 cm)	3 1/2" (90 mm)	30	\$269	\$295	\$325	2
17427	PPC-11R	11" (28 cm)	4 1/4" (108 mm)	30	\$295	\$325	\$355	2
17415	PPC-18R	18" (46 cm)	9" (225 mm)	15	\$555	\$615	\$675	2

Caja 3 / MM 00



Pinzas de presión tipo "C", mordazas fijas TRUPER

Código	Clave	Largo	Apertura máx. (A)	Máster	May.	Med. May.	Púb.	NC
17416	PPP-6R	6" (15 cm)	2" (50 mm)	30	\$179	\$195	\$215	2
17417	PPP-11R	11" (28 cm)	4" (100 mm)	30	\$295	\$325	\$355	2
17418	PPP-18R	18" (46 cm)	8 1/2" (216 mm)	15	\$555	\$615	\$675	2

Caja 3 / MM 00

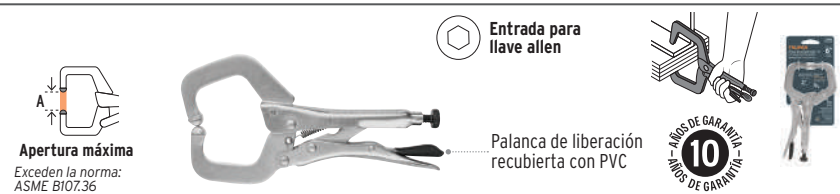

Pinza de presión de cadena TRUPER

-Largo de cadena: 50 cm

Código	Clave	Largo	Capacidad máx.	Máster	May.	Med. May.	Púb.	NC
17438	PPT-CAD	8" (20 cm)	5 1/4" (133 mm)	36	\$389	\$429	\$470	2

Caja 3 / MM 00



Pinzas de presión TRUPER

 Tornillo de ajuste moleteado para controlar la apertura de las mordazas y la presión de bloqueo

 Entrada para llave allen (excepto: PPT-4PL)

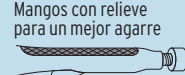
 Mangos con relieve para un mejor agarre

 Palanca de liberación

 10 AÑOS DE GARANTÍA

Pinzas de presión, punta larga

Código	Clave	Largo	Mayoreo	Medio May.	Público	NC
17434	PPT-4PL	4" (10 cm)	\$142	\$157	\$172	2
17432	PPT-6PL	6" (15 cm)	\$155	\$169	\$187	2
17433	PPT-9PL	9" (23 cm)	\$175	\$189	\$209	2

Caja 3 / Máster 36 / **MM00**

 Para trabajos en lugares estrechos

En carga y sujeción exceden en promedio un 75% la norma ASME B107.24

Mordazas de acero al cromo molibdeno

 Mordazas para cortar alambre



Palanca de liberación recubierta con PVC



Pinza de presión hojalatero

Excede la norma: ASME B107.36

Código	Clave	Largo	Mayoreo	Medio May.	Público	NC
17425	PPP-8R	8" (20 cm)	\$209	\$229	\$255	2

Caja 3 / Máster 30 / **MM00**

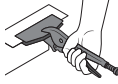
 Para soldadura de tubos y placas de lámina, materiales tirados y angulados

En carga y sujeción exceden en promedio un 75% la norma ASME B107.24



Palanca de liberación recubierta con PVC



Pinza de presión soldadora

Excede la norma: ASME B107.36

Código	Clave	Largo	Mayoreo	Medio May.	Público	NC
17426	PPS-9R	9" (23 cm)	\$269	\$295	\$325	2

Caja 3 / Máster 30 / **MM00**

 Para soldadura de vigas, perfiles en "T", barras, tubos, etc.

En carga y sujeción exceden en promedio un 75% la norma ASME B107.24



Palanca de liberación recubierta con PVC



Pinza de presión para filtros de aceite

Apertura máxima: 4 3/4" (120 mm)

 Para instalar, remover y apretar objetos de forma irregular



Mordazas de acero al cromo vanadio 2X más resistentes al desgaste que las de acero al carbono



Pinza de presión tipo sargento

- Ideal para soldadura, perforaciones, ensamblado y mantenimiento

Apertura máxima: 8" (20 cm)

Largo de barra: 9 3/8"

Código	Clave	Largo	Mayoreo	Medio May.	Público	NC
17469	PPT-S8	10" (25 cm)	\$415	\$455	\$500	2

Caja 3 / Máster 18 / **MM00**



Palanca de liberación recubierta con PVC



Pinza de presión, apertura amplia

- Para uso en superficies cuadradas, redondas o hexagonales

Apertura máxima: 2 1/2" (65 mm)

En carga y sujeción excede en promedio un 75% la norma ASME B107.24

Código	Clave	Largo	Mayoreo	Medio May.	Público	NC
17448	PPT-10A	10" (25 cm)	\$225	\$245	\$269	2

Caja 3 / Máster 36 / **MM00**



Palanca de liberación recubierta con PVC



Pinzas de presión PRETUL

 Tornillo de ajuste moleteado para controlar la apertura de las mordazas y la presión de bloqueo

 Mordazas para cortar alambre

 Palanca de liberación

 1 AÑO DE GARANTÍA

Pinzas de presión, mordazas rectas 10"

Código	Clave	Largo	Apertura máx. (A)	May.	Med. May.	Púb.	NC
22702	PP-10R	10" (25 cm)	2" (50 mm)	\$105	\$115	\$129	2

Código	Clave	Largo	Apertura máx. (A)	May.	Med. May.	Púb.	NC
22707	PP-10RG	10" (25 cm)	2" (50 mm)	\$95	\$105	\$115	2

Caja 6 / Máster 48 / **MM00**

 Apertura máxima

Mordazas RECTAS para máximo contacto con las superficies de trabajo planas, cuadradas o hexagonales



PP-10RG

Pinzas de presión, mordazas curvas

Código	Clave	Largo	Apertura máx. (A)	May.	Med. May.	Púb.	NC
22706	PP-5C	5" (13 cm)	1 1/4" (32 mm)	\$70	\$77	\$85	2
22701	PP-7C	7" (18 cm)	1 1/2" (38 mm)	\$89	\$99	\$109	2
22700*	PP-10C	10" (25 cm)	2" (50 mm)	\$105	\$115	\$129	2

Código	Clave	Largo	Apertura máx. (A)	May.	Med. May.	Púb.	NC
25986	PP-10CG	10" (25 cm)	2" (50 mm)	\$95	\$105	\$115	2

Caja 6 / Máster 48 / **MM00**

 Apertura máxima

Mordazas CURVAS para máxima sujeción y torque en superficies como tuberías, pernos planos y hexagonales, tornillos y tuercas



PP-10C

Pinzas pelacables automáticas

Corta y pela cables sólidos y trenzados

Cuchilla para corte de alambre integrada

Perilla de ajuste

Resorte en espiral para una rápida apertura

TRUPER expert

Pela cables sólidos y trenzados

Cuchillas de acero SK5, 3X más durables que las de acero al carbono

TRUPER

Tornillo de ajuste para pelar cables según diámetro

Corta y pela cables

Tope para medir la longitud del cable a pelar

3 Mordazas para crimpar

TRUPER

Deslizador rectangular para ajustar a la longitud de pelado deseada

Cuchillas de corte

Presión ajustable de la cuchilla

TRUPER

Código:	17376	103357	17360*
Clave:	PE-CA-X	PE-CA-65	PEC-AUT•
Calibre de pelado / corte:	16 a 12 AWG	14 a 10 AWG	22 a 10 AWG
Largo:	7" (18 cm)	6 3/4" (17 cm)	8" (20 cm)
Mayoreo:	\$685 NC 3	\$319 NC 3	\$279 NC 3
Medio May.:	\$745	\$345	\$309
Público:	\$825	\$385	\$339
Caja / Máster:	3 / 36 / MM 00		3 / 36 / MM 00

Pinzas multiusos para electricista

- Acabado satinado

10 Mordazas para crimpar

Para pelar cables trenzados

TRUPER

4 Mordazas para crimpar

Para pelar cables trenzados y sólidos

TRUPER

Para pelar cables trenzados y sólidos

Punta delgada con mordazas para lugares de difícil acceso

4 Mordazas para crimpar

TRUPER

Pinzas pelacables

- Acabado satinado

- Para pelar cables trenzados y sólidos

- Resorte de autoapertura y seguro

Cuchillas de corte

Punta delgada con mordazas para lugares de difícil acceso

Nueva imagen

Código:	17358	17353	17357	17356	103351	103352
Clave:	PE-CA-10	PE-CA-9•	PE-CA-8	PE-CA-6•	PE-CA-61	PE-CA-62
Calibre de pelado / corte:		22 a 10 AWG		26 a 16 AWG	20 a 10 AWG	30 a 20 AWG
Largo:	10" (25 cm)	9" (23 cm)	8" (20 cm)	6 3/8" (16 cm)	6 3/8" (16 cm)	6 3/8" (16 cm)
Mayoreo:	\$189 NC 3	\$157 NC 3	\$149 NC 3	\$115 NC 3	\$115 NC 3	\$115 NC 3
Medio May.:	\$209	\$170	\$165	\$127	\$127	\$127
Público:	\$229	\$189	\$179	\$139	\$139	\$139
Caja / Máster:		6 / 36 / MM 00			6 / 36 / MM 00	

Pinza cortadora multicable de matraca

- Permite cortes con menos esfuerzo que las pinzas de corte diagonal convencionales

- Para cables de cobre y aluminio, sencillos y múltiples

NUEVO
No disponible hasta el mes de introducción

Mecanismo de matraca

Palanca de ajuste y liberación rápida

TRUPER expert

Código:	103632
Clave:	PCC-10X
Calibre de pelado / corte:	600 MCM
Largo:	10" (25 cm)
Mayoreo:	\$845 NC 3
Medio May.:	\$935
Público:	\$1,025
Caja / Máster:	1 / 24 / MM 00

Pinza cortadora multicable, alta palanca

- Permite cortes con menos esfuerzo que las pinzas de corte diagonal convencionales

- Para cables de cobre y aluminio, sencillos y múltiples

Cuchillas con filo de doble bisel

Cuchillas curvas para corte de cable

TRUPER

Código:	102511
Clave:	PE-CA-10M
Calibre de pelado / corte:	2 AWG
Largo:	10" (25 cm)
Mayoreo:	\$215 NC 3
Medio May.:	\$235
Público:	\$259
Caja / Máster:	6 / 48 / MM 00

Pinza pela y corta cables profesional

Nueva imagen

Para pelar cables trenzados

Cuchillas curvas para corte de cable de 15 mm

Excede la norma: ASME B107.37

TRUPER

Código:	17378
Clave:	PE-CA-7X
Calibre de pelado / corte:	16 a 6 AWG
Largo:	7" (18 cm)
Mayoreo:	\$149 NC 3
Medio May.:	\$165
Público:	\$179
Caja / Máster:	6 / 36 / MM 00

Pinza multiusos para electricista

6 Mordazas para crimpar

Cuchillas de corte

Para pelar cables trenzados y sólidos

Cortador de tornillos

PRETUL

Código:	22710
Clave:	PE-CA-9P•
Calibre de pelado / corte:	18 a 10 AWG
Largo:	9" (23 cm)
Mayoreo:	\$97 NC 3
Medio May.:	\$107
Público:	\$117
Caja / Máster:	6 / 36 / MM 00

Pinzas ponchadoras

- Uso en electrónica y telecomunicaciones
- Para cortar, pelar e instalar cables

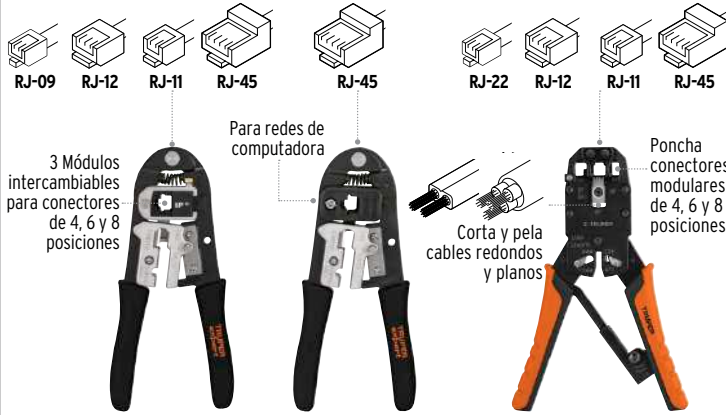

	TRUPER expert		TRUPER
	Módulos intercambiables	8 Posiciones	3 Módulos
Código:	18343	18342	102681
Clave:	PRJ-3X	PRJ-45	PRJ-3
Largo:	8" (20 cm)	8" (20 cm)	8" (20 cm)
Mayoreo:	\$695 NC 3	\$425 NC 3	\$319 NC 3
1/2 Mayoreo:	\$765	\$465	\$345
Público:	\$835	\$515	\$385
Caja / Máster:	3 / 24 / MM 00		3 / 36 / MM 00

Pinzas crimpadoras TRUPER

- Crimpan terminales en cables sólidos y trenzados de 24 a 14 AWG
- Marcas codificadas por color para terminales rojas, azules y amarillas
- Sistema de matraca



120 pzas. Amarillas | 190 pzas. Azules | 190 pzas. Rojas

- Terminal 12-10 AWG**
 - Espada (#10)
 - Macho (6.2 mm)
 - Hembra (7.5 mm)
 - Anillo (#10)
- 16-14 AWG**
 - Espada (#8)
 - Macho (5 mm)
 - Hembra (5.6 mm)
 - Anillo (#8)
 - Conector tope hembra
 - Conector tope macho
- 22-16 AWG**
 - Espada (#4)
 - Macho (2.7 mm)
 - Hembra (3.9 mm)
 - Anillo (#4)
 - Conector tope hembra
 - Conector tope macho

Juego de pinza con 500 terminales

Pinza (no incluye terminales)

	Juego de pinza con 500 terminales	Pinza (no incluye terminales)
Código:	103328	103329
Clave:	PCT-8K	PCT-8
Largo:	8" (20 cm)	8" (20 cm)
Mayoreo:	\$685 NC 3	\$329 NC 3
1/2 Mayoreo:	\$745	\$359
Público:	\$825	\$399
Caja / Máster:	2 / 30 / MM 00	3 / 36 / MM 00

Pinza ponchadora hidráulica, 16 toneladas TRUPER

- Para uso en baterías y cables de soldadura, de alimentación y eléctricos
- Calibre ponchado: 12 AWG* - 600 MCM
- Fuerza de ponchado: 16 toneladas
- Peso: 3.4 kg

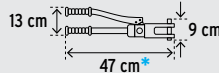

Incluye 15 juegos de dados

No.	mm ²	Cable AWG*	No.	mm ²	Cable AWG*
4	4 mm ²	12	70	70 mm ²	2/0
6	6 mm ²	10	95	95 mm ²	4/0
8	8 mm ²	9	120	120 mm ²	250
10	10 mm ²	8	150	150 mm ²	300
16	16 mm ²	6	185	185 mm ²	400
25	25 mm ²	4	240	240 mm ²	500
35	35 mm ²	2	300	300 mm ²	600
50	50 mm ²	1/0			

Código	Clave	Mayoreo	1/2 Mayoreo	Público	NC
104039	PPHI-16	\$1,190	\$1,305	\$1,435	2

Caja 1 / Máster 4 / MM 00

Mangos ergonómicos con grip antiderrapante

Crimpa cables de 12 AWG* a 600 MCM

Perilla de liberación hidráulica

Pin fijo

Bomba grande de aceite

Dados fabricados en acero al carbono

NUEVO
No disponible hasta el mes de introducción

Pinza para anillos de retención, 4 cabezas intercambiables TRUPER

- Para abrir y cerrar anillos
- Largo: 6 3/8" (16 cm)



Código:	17355*
Clave:	PIAN-4
Mayoreo:	\$129 NC 3
1/2 Mayoreo:	\$139
Público:	\$155
Caja / Máster:	6 / 36 / MM 00

Pinzas para anillos de retención, con punta a 90° TRUPER

- Largo: 7" (17 cm)
- Mangos recubiertos de PVC para fácil limpieza



Código:	17364	17362
Clave:	PA-369	PA-367
Mayoreo:	\$199 NC 3	\$199 NC 3
1/2 Mayoreo:	\$219	\$219
Público:	\$245	\$245
Caja / Máster:	6 / 36 / MM 00	

Pinzas para anillos de retención, con punta recta TRUPER

- Largo: 7" (17 cm)
- Mangos recubiertos de PVC para fácil limpieza



Código:	17363	17361
Clave:	PA-368	PA-366
Mayoreo:	\$199 NC 3	\$199 NC 3
1/2 Mayoreo:	\$219	\$219
Público:	\$245	\$245
Caja / Máster:	6 / 36 / MM 00	

Cumplen la norma: ASME B107.19

Pinza de corte para electrónica TRUPER

- Seguro de apertura
- Largo: 5" (13 cm)

Fabricada en acero al manganeso, resistente al desgaste

Mangos de TPR antiderrapante

La foto de este producto no está a escala



Corte al ras



Resorte de autoapertura de fácil operación



Excede la norma: ASME B107.37

Código	Clave	Mayoreo	1/2 Mayoreo	Público	NC
17314	T275-5	\$85	\$93	\$102	3

Caja 6 / Máster 36 / **MM00**

Pinza sacabocados TRUPER

- Para perforaciones en cuero, lona, plástico y cartón
- Largo: 9 1/2" (24 cm)

Producto mejorado
Sistema de doble palanca que facilita la perforación con menos esfuerzo
Disponible a partir del 2o. trimestre 2025



Soporte que asegura que el material no sufra daños al cortarlo

Mangos ergonómicos antiderrapantes con topes que evitan el deslizamiento de la mano



Código	Clave	Mayoreo	1/2 Mayoreo	Público	NC
17340	PSA-9	\$215	\$235	\$259	3

Caja 3 / Máster 36 / **MM00**

Pinza punzonadora de perfiles TRUPER

- Permite la unión de perfiles metálicos con forma "U" y "C"
- Espesor máximo de perfil: 1.6 mm
- Largo: 10" (25 cm)

Tablaroca



Aluminio



Mangos de TPR antiderrapante

Para fijar perfiles sin tornillos o remaches

Código	Clave	Mayoreo	1/2 Mayoreo	Público	NC
100797	RETA-10	\$385	\$415	\$465	3

Caja 2 / Máster 24 / **MM00**

P • Portaherramientas

P | Portamangueras

Disponibles en pág. 230 >>



Portaherramientas de poliéster, de uso rudo

TRUPER expert

- Fabricados en poliéster de 1,600 deniers
- Lavables
- Compartimentos laterales de cuero
- Cintas reflejantes



Clip metálico para flexómetro

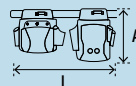

3 Capas de material: poliéster / EVA acolchado / poliéster



POHE-10NX



Cadena para sujetar cinta

POHE-6NX



Incluye cinturón ajustable

POHE-16NX



Cadena para sujetar cinta

Código	Clave	Compartimentos	Largo (L)	Alto (A)	Caja	Máster	Mayoreo	1/2 Mayoreo	Público	NC
101802	POHE-10NX	10	25 cm	31 cm	2	24	\$269	\$295	\$325	2
101803	POHE-6NX	6	29 cm	27 cm	2	24	\$295	\$325	\$355	2
101801	POHE-16NX	16	60 cm	27 cm	1	12	\$655	\$715	\$785	2

MM00

Portaherramientas de poliéster, profesionales

TRUPER

- Fabricados en poliéster de 600 deniers
- Forro interno de PVC
- Cosidos y remachados para incrementar su resistencia y durabilidad
- Lavables



Incluyen cinturón ajustable



Clip metálico para flexómetro



Ganchos de acero para martillo

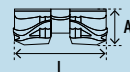

POHE-5N

POHE-7N

POHE-13N

POHE-20N

Código	Clave	Compartimentos	Largo (L)	Alto (A)	Caja	Máster	Mayoreo	1/2 Mayoreo	Público	NC
101665	POHE-5N	5	29 cm	25 cm	2	20	\$199	\$219	\$239	2
15312	POHE-7N	7	25 cm	29 cm	2	20	\$235	\$259	\$285	2
15313	POHE-13N	13	29 cm	29 cm	2	16	\$269	\$295	\$325	2
15314	POHE-20N	20	62 cm	28 cm	2	10	\$415	\$455	\$500	2

MM00

Cinturón de polipropileno, de uso rudo

TRUPER expert

- Fabricado en poliéster de 1,600 deniers
- Lavable

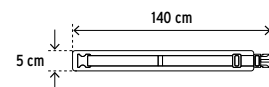

Sistema que permite ajustar la longitud del cinturón

Hebilla de liberación rápida



3 Capas de material: poliéster / EVA acolchado / poliéster

Código	Clave	Mayoreo	1/2 Mayoreo	Público	NC
101967	POHE-1NX	\$119	\$129	\$145	2

Caja 4 / Máster 80 / **MM00**

Portataladro de poliéster

TRUPER

- Para taladros de batería y con cable
- Incluye cinturón ajustable
- 6 Compartimentos

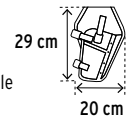

Cinta ajustable que asegura el taladro



Clip metálico para flexómetro



Código	Clave	Mayoreo	1/2 Mayoreo	Público	NC
19588	POT-5B	\$235	\$259	\$285	2

Caja 2 / Máster 20 / **MM00**

Portaherramientas y cinturón de cuero de uso rudo

TRUPER expert

-Cuero curtido flexible de alta calidad, resistente a la humedad

-Reforzados con cosido doble para incrementar su resistencia y durabilidad

Remachados para mayor durabilidad

-Espesor de cuero: 2 mm



-Espesor de cuero: 3.2 mm

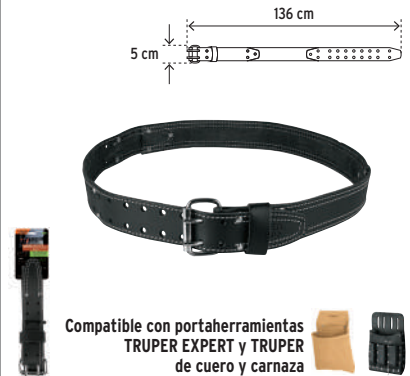

Código	Clave	Compartimentos	Largo (L)	Alto (A)	Caja	Máster	Mayoreo	Medio May.	Público	NC
101788	POHE-4CX	12	25 cm	33 cm	2	8	\$515	\$565	\$615	2
101787	POHE-8CX	13	32 cm	26 cm	2	8	\$515	\$565	\$615	2
101786	POHE-11CX	15	60 cm	24 cm	1	8	\$835	\$915	\$995	2

Código	Clave	May.	Med. May.	Púb.	NC
101789	POHE-1CX	\$225	\$245	\$269	2

MM 00

Caja 4 / Máster 16 / **MM 00**

Portaherramientas de carnaza, profesionales

TRUPER

-Piel de lomo de búfalo para máxima resistencia
-Espesor de carnaza: 1.9 mm

Incluyen cinturón ajustable

Cosidos y remachados para incrementar su resistencia y durabilidad

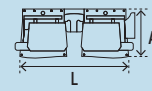

Código	Clave	Compartimentos	Largo (L)	Alto (A)	Caja	Máster	Mayoreo	Medio May.	Público	NC
11533	POHE-10C	10	28 cm	25 cm	4	16	\$239	\$262	\$289	2
11534	POHE-9C	9	40 cm	25 cm	4	16	\$269	\$295	\$325	2
11536	POHE-12C	12	24 cm	33 cm	3	12	\$379	\$415	\$455	2
11537	POHE-13C	13	56 cm	23 cm	2	8	\$445	\$495	\$545	2

MM 00

Portaclavos de carnaza

TRUPER

-Para tornillería pequeña
-Espesor de carnaza: 1.2 mm
2 Compartimentos

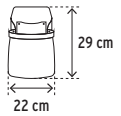

Código	Clave	May.	Med. May.	Púb.	NC
11516	POHE-CLAC	\$135	\$145	\$159	2

Caja 4 / Máster 16 / **MM 00**

Portaherramientas de cuero, profesionales

TRUPER

Cadena para sujetar cinta

Remachados para incrementar su resistencia y durabilidad



Código	Clave	Compartimentos	Largo (L)	Alto (A)	Caja	Máster	Mayoreo	Medio Mayoreo	Público	NC
11515	POHE-7CU	7	15 cm	21 cm	4	16	\$115	\$125	\$139	2
11514	POHE-11CU	11	15 cm	22 cm	4	16	\$179	\$195	\$215	2
102007	POHE-7GCU	7	20 cm	26 cm	4	16	\$225	\$245	\$269	2
11511	POHE-8CU	8	28 cm	24 cm	4	16	\$329	\$365	\$395	2

MM 00



Polipastos de palanca TRUPER

- Sistema de frenado con doble trinquete
- Palanca que minimiza el esfuerzo al levantar la carga



Industrial

Código:	16844	16843	16842	16841	16840
Clave:	POPA-6	POPA-3	POPA-1-1/2	POPA-1	POPA-3/4
Capacidad de carga:	6 t	3 t	1 1/2 t	1 t	3/4 t
No. de cadenas de carga:	2	1	1	1	1
Apertura (D):	51 mm	38 mm	31 mm	27 mm	26 mm
Espesor eslabón (E):	10 mm	10 mm	8 mm	6 mm	
Dimensiones (L x F x A):	42 x 20 x 25 cm	42 x 20 x 21 cm	42 x 18 x 16 cm	29 x 15 x 14 cm	
Peso neto:	29 kg	19 kg	12 kg	7 kg	6 kg
Mayoreo:	\$6,750 NC 2	\$4,250 NC 2	\$3,050 NC 2	\$2,585 NC 2	\$2,350 NC 2
Medio May.:	\$7,450	\$4,650	\$3,350	\$2,850	\$2,550
Público:	\$8,250	\$5,150	\$3,700	\$3,150	\$2,850
Caja / Máster:	1 / NA / MM 00	1 / NA / MM 00		1 / 2 / MM 00	

Ganchos de acero al cromo con giro de 360°

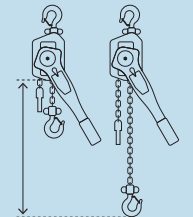

Levantamiento estándar: 1.5 m

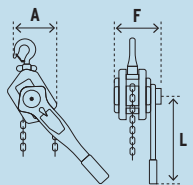

Polipastos TRUPER

- Sistema de frenado con doble trinquete
- Mecanismo de triple engranaje
- Cadena de carga fabricada en acero al manganeso, resistente y durable



Engrane con más dientes que otras marcas del mercado, reducen hasta 2X el esfuerzo

Nueva imagen

Disponible a partir del 1er. trimestre 2025



Industriales

Cajas de repuesto para POL-3, POL-2, POL-1 y POL-1/2

Código:	16829	16828	16827	16826	16825	16824	16823
Clave:	POL-10	POL-5	POL-3	POL-2	POL-1-1/2	POL-1	POL-1/2
Capacidad de carga:	10 t	5 t	3 t	2 t	1 1/2 t	1 t	1/2 t
No. de cadenas de carga:	4	2	2	1	1	1	1
Apertura (D):	54 mm	43 mm	37 mm	31 mm	33 mm	26 mm	23 mm
Espesor eslabón (E):	9 mm		7 mm	8 mm	7 mm	6 mm	5 mm
Dimensiones (L x F x A):	47 x 20 x 38 cm	37 x 18 x 29 cm	31 x 16 x 22 cm	20 x 16 x 18 cm		17 x 14 x 14 cm	15 x 14 x 14 cm
Peso neto:	72 kg	35 kg	21 kg	16 kg	14 kg	11 kg	8 kg
Mayoreo:	\$12,350 NC 2	\$6,450 NC 2	\$4,450 NC 2	\$3,585 NC 2	\$3,350 NC 2	\$2,585 NC 2	\$2,350 NC 2
Medio May.:	\$13,500	\$7,050	\$4,950	\$3,950	\$3,690	\$2,850	\$2,550
Público:	\$14,850	\$7,750	\$5,450	\$4,350	\$4,050	\$3,150	\$2,850
Caja:	1 / MM 00			1 / MM 00			

Ganchos de acero al cromo con giro de 360°

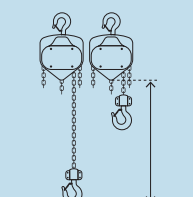

Levantamiento estándar: 3 m

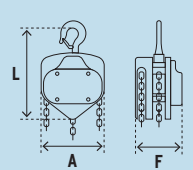

Polipastos PRETUL

- Cuerpo compacto para espacios reducidos
- Sistema de frenado con doble trinquete
- Mecanismo de triple engranaje
- Cadena de carga fabricada en acero al manganeso, resistente y durable



Código:	27129	27128	27127
Clave:	POL-3P	POL-2P	POL-1P
Capacidad de carga:	3 t	2 t	1 t
No. de cadenas de carga:	2		1
Apertura (D):	35 mm	30 mm	
Espesor eslabón (E):	8 mm	6 mm	
Dimensiones (L x F x A):	28 x 14 x 18 cm	24 x 13 x 14 cm	23 x 13 x 14 cm
Peso neto:	23 kg	14 kg	10 kg
Mayoreo:	\$3,295 NC 2	\$2,585 NC 2	\$1,850 NC 2
Medio May.:	\$3,650	\$2,850	\$2,050
Público:	\$3,995	\$3,150	\$2,250
Caja:	1 / MM 00		

Ganchos de acero al cromo con giro de 360°

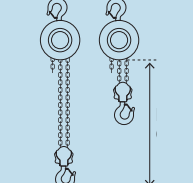

Levantamiento estándar: 2.9 m

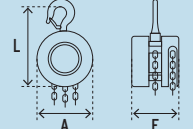

Polipastos eléctricos TRUPER

- Ciclo de trabajo: 1 min de trabajo x 10 min de descanso
- Máximo diario: 3 h
- Incluyen polea para uso en línea doble o sencilla
- Limitador de altura



Código:	16848	16847	16846	16845
Clave:	POLE-1000	POLE-800	POLE-600	POLE-400
Capacidad línea sencilla:	500 kg	400 kg	300 kg	200 kg
Capacidad línea doble:	1,000 kg	800 kg	600 kg	400 kg
Potencia:	1,500 W	1,350 W	1,180 W	850 W
Corriente:	13.1 A	11.4 A	9.8 A	7.1 A
Apertura gancho (D):	21 mm		14 mm	
Ø Cable:	5.6 mm	4.8 mm	4.4 mm	3.8 mm
Dimensiones (L x F x A):	47 x 17 x 25 cm	41 x 15 x 19 cm	39 x 15 x 19 cm	37 x 15 x 19 cm
Peso:	29 kg	20 kg	18 kg	16 kg
Mayoreo:	\$11,950 NC 2	\$8,350 NC 2	\$6,150 NC 2	\$5,150 NC 2
Medio May.:	\$13,150	\$9,150	\$6,750	\$5,650
Público:	\$14,500	\$9,950	\$7,450	\$6,150
Caja:	1 / MM 00			

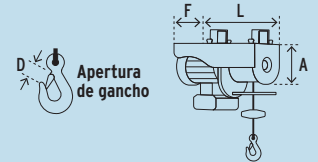
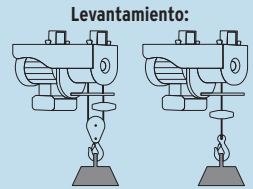
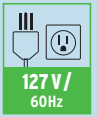

Cumplen la norma: NOM-003-SCFI

Troles de carga para vigas tipo IPR e IPS TRUPER

- Acero de alta resistencia



Ruedas con sistema de baleros que facilitan el desplazamiento



Código:	101078	101077	101076	101075
Clave:	TRO-3	TRO-2	TRO-1	TRO-1/2
Capacidad de carga:	3 t	2 t	1 t	1/2 t
Rango de apertura (A):	100-150 mm		75-125 mm	
Peralte viga (H):	152 mm		127 mm	
Diámetro interno rueda (B):	99 mm	75 mm	69 mm	52 mm
Rueda (C x D):	122 x 37 mm	102 x 40 mm	91 x 30 mm	72 x 26 mm
Diámetro perno (E):	35 mm	30 mm	25 mm	20 mm
Ancho (F):	274 mm	225 mm	203 mm	161 mm
Distancia entre centros de ruedas (G):	152 mm	123 mm	112 mm	90 mm
Peso neto:	17 kg	10 kg	6 kg	4 kg
Mayoreo:	\$3,900 NC 2	\$2,385 NC 2	\$1,665 NC 2	\$1,425 NC 2
Medio May.:	\$4,295	\$2,625	\$1,835	\$1,575
Público:	\$4,750	\$2,885	\$2,015	\$1,725
Caja:	1 / MM 00			

Perfil de viga:

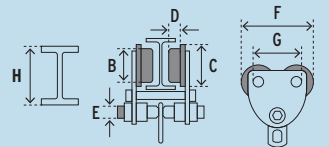
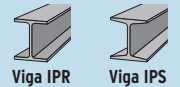

Punzones para barrenar TRUPER

Código	Clave	Espesor	Largo	Caja	Máster	May.	Med. May.	Púb.	NC
12223	PUBAR-5/8	5/8"	6 1/8"	6	24	\$62	\$69	\$75	4
12222	PUBAR-1/2	1/2"	5 1/2"	6	24	\$45	\$49	\$55	4
12221	PUBAR-7/16	7/16"	5 1/4"	12	48	\$35	\$39	\$42	4
12220	PUBAR-3/8	3/8"	4 7/8"	12	48	\$28	\$31	\$34	4
12219	PUBAR-5/16	5/16"	4 5/8"	12	48	\$22	\$25	\$27	4
12218	PUBAR-1/4	1/4"	4 1/4"	12	48	\$21	\$23	\$25	4

- Para marcar el centro de barrenado, evitando que la broca se deslice en láminas de metal, tubos y perfiles



Punzones para marcar TRUPER

Código	Clave	Espesor	Largo	Caja	Máster	May.	Med. May.	Púb.	NC
12226	PUMAR-3/8	3/8"	5 1/4"	12	48	\$28	\$31	\$34	4
12225	PUMAR-5/16	5/16"	5"	12	48	\$22	\$25	\$27	4
12224	PUMAR-1/4	1/4"	4 3/4"	12	48	\$21	\$23	\$25	4

- Para crear líneas de corte y puntos de referencia en metal, madera, etc.

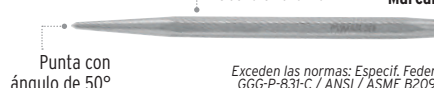

Juego de 3 embutidores de clavos TRUPER

DIÁMETRO:
1/32" (1 mm)
1/16" (1.5 mm)
3/32" (2.5 mm)



Fabricados en acero al cromo vanadio



Excede las normas: Especific. Federal GGG-P-831-C / ANSI / ASME B209.2

Código	Clave	May.	Med. May.	Púb.	NC
18064	PUNZ-3	\$165	\$185	\$199	4

Caja 6 / Máster 36 / MM 00

Prensas de hierro tipo "C"

- Cuerpo de hierro para mayor resistencia y durabilidad
- Mordazas grandes que proporcionan mayor estabilidad

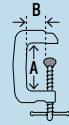
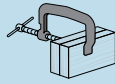

Virolas anchas giratorias que reducen daños en superficies y aumentan la estabilidad



Tornillo con manivela para sujetar con mayor fuerza y mejor control

Prensas de hierro dúctil para carpintería TRUPER

Código	Clave	Apertura máx. (A)	Profundidad (B)	Caja	Máster	Mayoreo	1/2 Mayoreo	Público	NC
Miniprensas									
17658	PNT-1	1" (25 mm)	1" (25 mm)	6	144	\$45	\$50	\$55	3
17659	PNT-2	2" (50 mm)	1 1/8" (29 mm)	6	72	\$64	\$69	\$77	3
Prensas									
17660	PNT-3	3" (75 mm)	1 7/8" (48 mm)	3	36	\$135	\$149	\$165	3
17661*	PNT-4	4" (100 mm)	2" (50 mm)	3	24	\$165	\$179	\$195	3
17662	PNT-5	5" (125 mm)	2 1/2" (65 mm)	3	18	\$219	\$242	\$265	3
17663	PNT-6	6" (150 mm)	2 3/4" (70 mm)	3	12	\$279	\$309	\$339	3
17664	PNT-8	8" (200 mm)	3" (75 mm)	3	9	\$385	\$415	\$465	3



MM 00

Prensas profundas de hierro dúctil para carpintería TRUPER

Código	Clave	Apertura máx. (A)	Profundidad (B)	Caja	Máster	Mayoreo	1/2 Mayoreo	Público	NC
17691	PNT-2G	2 1/2" (65 mm)	2 1/4" (57 mm)	6	48	\$110	\$120	\$135	3
17692	PNT-3G	3" (75 mm)	3" (75 mm)	3	36	\$145	\$159	\$175	3



Yunque más profundo que asegura un contacto más uniforme

MM 00

Prensas de hierro dúctil para carpintería PRETUL

Código	Clave	Apertura máx. (A)	Profundidad (B)	Caja	Máster	Mayoreo	1/2 Mayoreo	Público	NC
Miniprensa									
27200	PNT-2P	2" (50 mm)	1 1/8" (29 mm)	6	72	\$48	\$53	\$58	3
Prensas									
27201	PNT-3P	3" (75 mm)	1 3/4" (45 mm)	3	36	\$85	\$93	\$102	3
27202	PNT-4P	4" (100 mm)	2 1/8" (55 mm)	3	36	\$110	\$120	\$135	3
27203	PNT-5P	5" (125 mm)	2 1/2" (65 mm)	3	30	\$135	\$149	\$165	3
27204	PNT-6P	6" (150 mm)	2 3/4" (70 mm)	3	24	\$179	\$199	\$219	3



MM 00

Prensas de acero tipo "C"

3X más resistentes que las fabricadas en hierro

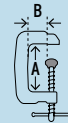
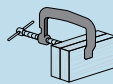

Virolas anchas giratorias que reducen daños en superficies y aumentan la estabilidad



Tornillo con manivela para sujetar con mayor fuerza y mejor control

Prensas forjadas en acero, uso industrial TRUPER

Código	Clave	Apertura máx. (A)	Profundidad (B)	Caja	Máster	Mayoreo	1/2 Mayoreo	Público	NC
17655	PTF-4	4" (100 mm)	3 1/4" (80 mm)	2	12	\$379	\$415	\$455	2
17656	PTF-6	6" (150 mm)	4" (100 mm)	2	6	\$595	\$655	\$715	2
17657	PTF-8	8" (200 mm)	4 3/4" (120 mm)	2	4	\$785	\$865	\$950	2



MM 00

Prensas troqueladas de acero TRUPER

Código	Clave	Apertura máx. (A)	Profundidad (B)	Caja	Máster	Mayoreo	1/2 Mayoreo	Público	NC
17666	PTR-2	2" (50 mm)	1" (25 mm)	6	36	\$50	\$56	\$62	3
17667	PTR-2-1/2	2 1/2" (65 mm)	2 1/2" (65 mm)	6	36	\$85	\$93	\$102	3
17668	PTR-3	3" (75 mm)	1 3/4" (45 mm)	6	36	\$85	\$93	\$102	3



PTR-2-1/2: Yunque más profundo que asegura un contacto más uniforme

MM 00

Prensas esquineras

- Sujetan material de igual o diferente espesor

 Tornillos con manivela para sujetar con mayor fuerza y mejor control

Para trabajar en ángulos de 90°

Uniones angulares



Uniones en "T"



Unión de marcos

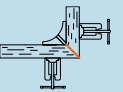

Prensa esquinera para soldador **TRUPER**

- Cuerpo de hierro
- Para enmarcar, taladrar, ensamblar y soldar



4 1/2" (115 mm)

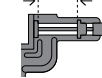

Apertura máx.



Doble mordaza para sujeción precisa



Perforaciones para fijar a la mesa de trabajo

Código	Clave	Peso aprox.	Medidas (L x A)	Mayoreo 1/2	Mayoreo Público	NC
102544	PESQ-45	2,630 g	33 x 16 cm (13" x 6 1/2")	\$475	\$525	\$575 2

Caja 1 / Máster 6 / **MM00**

Prensa esquinera profesional, maneral en "T" de ajuste rápido **TRUPER**

- Cuerpo robusto de aluminio resistente a la corrosión
- Para enmarcar, ensamblar, taladrar y soldar



2 1/2" (65 mm)

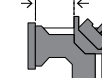

Apertura máx.

Mordaza móvil que permite la operación a una sola mano

Ligera para manejo fácil

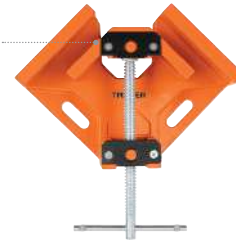

Perforaciones para fijar a la mesa de trabajo

Código	Clave	Peso aprox.	Medidas (L x A)	Mayoreo 1/2	Mayoreo Público	NC
102597	PESQ-25	610 g	21 x 20 cm (8" x 8")	\$285	\$309	\$339 2

Caja 2 / Máster 24 / **MM00**

Prensa esquinera, trabajo ligero **TRUPER**

- Cuerpo robusto de aluminio resistente a la corrosión
- Para enmarcar, ensamblar y taladrar



3" (75 mm)

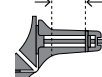

Apertura máx.

Manivela más larga para aplicar mayor presión con menor esfuerzo

Ligera para manejo fácil

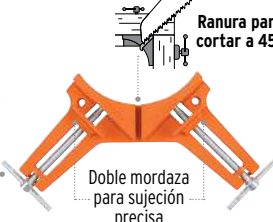

Ranura para cortar a 45°

Doble mordaza para sujeción precisa



Perforaciones para fijar a la mesa de trabajo

Código	Clave	Peso aprox.	Medidas (L x A)	Mayoreo 1/2	Mayoreo Público	NC
17690	PESQ-3	275 g	23 x 12 cm (9" x 4 3/4")	\$145	\$159	\$175 3

Caja 6 / Máster 36 / **MM00**

Prensa esquinera, trabajo ligero **PRETUL**

- Cuerpo de aluminio resistente a la corrosión
- Para enmarcar, ensamblar y taladrar



3" (75 mm)

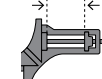

Apertura máx.

Ligera para manejo fácil

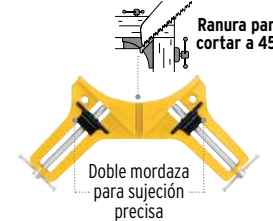

Ranura para cortar a 45°

Doble mordaza para sujeción precisa



Perforaciones para fijar a la mesa de trabajo

Código	Clave	Peso aprox.	Medidas (L x A)	Mayoreo 1/2	Mayoreo Público	NC
29012	PESQ-3P	265 g	22 x 12 cm (8 1/2" x 4 3/4")	\$103	\$113	\$125 3

Caja 6 / Máster 36 / **MM00**

Juego de prensas esquineras, ajuste rápido **TRUPER**

- Precio por blíster con 2 piezas
- Cuerpo fabricado en nylon
- Para enmarcar y ensamblar



1" (25 mm)

Apertura máx.

Mordazas cubiertas de hule que evitan el maltrato

Resorte de alta tensión para una sujeción firme

Para uniones en esquina

Cierre y apertura rápidos, operación a una mano



Código	Clave	Peso aprox.	Medidas (L x A)	Mayoreo 1/2	Mayoreo Público	NC
102234	PESQ-1	75 g	8.5 x 8 cm (3 1/4" x 3")	\$129	\$139	\$155 3

Caja 6 / Máster 36 / **MM00**

Prensas de resorte

- Cuerpo de nylon
- Perno metálico que incrementa la vida útil
- Trabajos en madera y manualidades

Para sujeción y ensamble

Mordazas autoajustables de polipropileno que no dañan la pieza de trabajo

Prensas de resorte **TRUPER**

Código	Clave	Apertura máxima	Medidas (L x A)	May.	1/2 May.	Púb.	NC
17700	PRE-4	2 1/4" (57 mm)	11 x 12 cm (4 3/8" x 4 3/4")	\$33	\$36	\$39	3
17701	PRE-6	3 1/4" (84 mm)	16 x 18 cm (6 1/2" x 7")	\$50	\$56	\$62	3
17702	PRE-8	4 1/4" (108 mm)	16 x 21 cm (6 1/2" x 8 1/2")	\$72	\$79	\$87	3

Caja 4 / Máster 24 / **MM00**

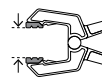

Apertura máx.



Mango cubierto de TPR antiderrapante



Miniprensas de resorte **TRUPER**

Código	Clave	Apertura máxima	Medidas (L x A)	May.	1/2 May.	Púb.	NC
11718	PRE-2	1" (23 mm)	5 x 6 cm (2" x 2 3/8")	\$12	\$13	\$14	3
11719	PRE-3	1 9/16" (41 mm)	8 x 9 cm (3" x 3 1/2")	\$15.50	\$17	\$19	3

Caja 12 / Máster 288 / **MM00**



Apertura máx.



Las fotos de estos productos no están a escala



Presas de ajuste rápido

- Cuerpo de nylon para alta resistencia
- Palanca de ajuste y liberación rápida
- Protectores de plástico removibles que evitan dañar la pieza de trabajo
- Para sujetar, ensamblar y unir piezas de diferentes materiales y espesores

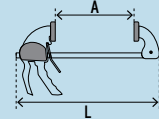

Presas de ajuste rápido, uso rudo TRUPER expert

Código	Clave	Apertura máx. (A)	Largo (L)	Máster	Mayoreo	1/2 Mayoreo	Público	NC
100142	PAR-26	6" (15 cm)	14" (35 cm)	24	\$259	\$285	\$315	3
100143	PAR-212	12" (30 cm)	20" (50 cm)	24	\$305	\$335	\$365	3
102629	PAR-218	18" (45 cm)	26" (67 cm)	12	\$345	\$375	\$415	3
100144	PAR-224	24" (60 cm)	32" (82 cm)	12	\$385	\$415	\$465	3
102640	PAR-230	30" (75 cm)	38" (97 cm)	12	\$435	\$475	\$525	3
102641	PAR-236	36" (90 cm)	44" (112 cm)	12	\$475	\$515	\$575	3

Caja 2 / MM00

3" (75 mm)



Presas de ajuste rápido TRUPER

Código	Clave	Apertura máx. (A)	Largo (L)	Máster	Mayoreo	1/2 Mayoreo	Público	NC
100140	PAR-16	6" (15 cm)	13" (33 cm)	36	\$157	\$170	\$189	3
100141	PAR-112	12" (30 cm)	19" (48 cm)	36	\$189	\$209	\$229	3
102625	PAR-118	18" (45 cm)	25" (64 cm)	12	\$215	\$235	\$259	3
102626	PAR-124	24" (60 cm)	31" (79 cm)	12	\$255	\$279	\$305	3
102627	PAR-130	30" (75 cm)	37" (95 cm)	12	\$279	\$309	\$339	3
102628	PAR-136	36" (90 cm)	44" (110 cm)	12	\$319	\$345	\$385	3

Caja 2 / MM00

2 1/4" (57 mm)



Presas de ajuste rápido tipo "F", uso rudo TRUPER expert

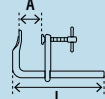
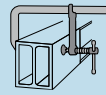

- Cuerpo y mordazas de acero forjado para mayor durabilidad
- Para sujetar, ensamblar y unir piezas de diferentes materiales y espesores

Código	Clave	Apertura máx. (A)	Largo (L)	Peso aprox.	Máster	May.	1/2 May.	Púb.	NC
103160	PRF-8X	8" (20 cm)	12" (30 cm)	1,675 g	10	\$445	\$495	\$545	3
103161	PRF-12X	12" (30 cm)	15" (38 cm)	1,785 g	8	\$495	\$545	\$605	3
103162	PRF-16X	16" (40 cm)	20" (50 cm)	2,015 g	8	\$535	\$595	\$655	3
103163	PRF-20X	20" (50 cm)	23" (59 cm)	2,240 g	8	\$595	\$665	\$725	3

Caja 2 / MM00

4 3/4" (120 mm)



Acabado niquelado resistente a la oxidación

Recubrimiento de óxido negro resistente al desgaste y la oxidación



Tope que evita la caída de la mordaza

Presas de ajuste rápido tipo "F" TRUPER

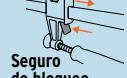

- Mordazas de hierro nodular
- Para sujetar, ensamblar y unir piezas de diferentes materiales y espesores

Código	Clave	Apertura máx. (A)	Largo (L)	Peso aprox.	Máster	May.	1/2 May.	Púb.	NC
103166	PRF-6	6" (15 cm)	10" (25 cm)	415 g	24	\$195	\$215	\$235	3
103167	PRF-8	8" (20 cm)	11" (28 cm)	450 g	24	\$199	\$219	\$245	3
103168	PRF-10	10" (25 cm)	14" (35 cm)	470 g	16	\$205	\$229	\$249	3
103169	PRF-12	12" (30 cm)	16" (40 cm)	515 g	16	\$215	\$235	\$259	3
103200	PRF-18	18" (45 cm)	22" (55 cm)	590 g	16	\$229	\$249	\$275	3
103201	PRF-24	24" (60 cm)	27" (70 cm)	670 g	16	\$255	\$279	\$305	3

Caja 2 / MM00

2 3/8" (60 mm)



Mango ergonómico cubierto de TPR antideslizante

Barra de acero ranurada para una mejor sujeción



La foto de este producto no está a escala

Sargento de tubo 3/4" TRUPER

- Cuerpo de hierro nodular que proporciona mayor resistencia
- Peso: 1.4 kg

Base alta para colocar en una mesa de trabajo

Mango tipo manivela para una sujeción fácil y rápida



Seguro de bloqueo



Para sujeción y ensamble

Código	Clave	Capacidad del tubo Ø externo	Mayoreo	1/2 Mayoreo	Público	NC
17740	ST	1 1/8" (28 mm)	\$415	\$455	\$500	2

Caja 5 / Máster 10 / MM00

Presna de cadena para tubo 2 1/2" TRUPER

- Cuerpo robusto de hierro nodular que proporciona mayor resistencia
- Peso: 3 kg

Mordazas dentadas de acero

Cadena de acero



Doblador de tubos

Manivela angulada para aplicar mayor presión fácilmente

Para sujetar, soldar, cortar y montar



Perforación para fijar a la mesa de trabajo

Código	Clave	Capacidad del tubo Ø	Mayoreo	1/2 Mayoreo	Público	NC
17704	PTU-25C	3/8" - 2 1/2" (10 - 65 mm)	\$925	\$1,025	\$1,125	2

Caja 1 / Máster 6 / MM00

Sargentos de solera TRUPER

- Ancho de mordaza: 1 1/2" (38 mm)
- Profundidad de garganta: 2 3/8" (60 mm)



Tornillo con manivela para aplicar mayor presión

Código	Clave	Apertura máx.	Largo (L)	Peso	May.	1/2 May.	Púb.	NC
17735	S2	24" (61 cm)	32" (81 cm)	3.3 kg	\$625	\$695	\$765	2
17736	S3	36" (91 cm)	44" (112 cm)	3.7 kg	\$685	\$755	\$835	2
17737	S4	48" (122 cm)	56" (142 cm)	4.3 kg	\$735	\$805	\$895	2
17738	S5	60" (152 cm)	68" (173 cm)	4.8 kg	\$785	\$865	\$950	2
17739	S6	72" (183 cm)	80" (203 cm)	5.4 kg	\$865	\$955	\$1,050	2

Caja 2 / Máster 6 / **MM 00**

Producto mejorado
Nuevo mecanismo de ajuste rápido que facilita el desplazamiento de la mordaza

Mordazas, cuerpo y base del tornillo de hierro nodular



Perno de ajuste

Presas morsa planas de banco TRUPER

- Cuerpo de hierro gris
- Mordazas estriadas de acero forjado para mayor sujeción
- Para sujetar piezas para taladrar, roscar, rectificar, fresar y avellanar
- Compatibles con los taladros de piso de las marcas más comunes del mercado

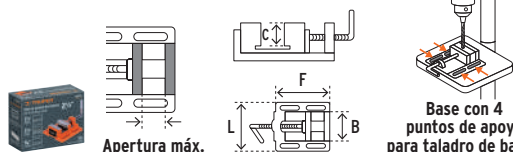

Apertura máx.

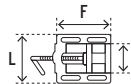

Base con 4 puntos de apoyo para taladro de banco

Taladros de piso
Ver en página 235 >>

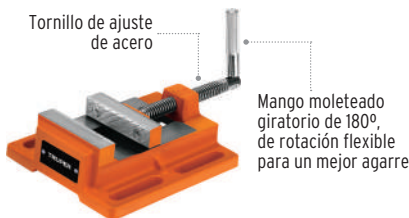

Tornillo de ajuste de acero

Mango moleteado giratorio de 180°, de rotación flexible para un mejor agarre

Código	Clave	Apertura máx.	Ancho de mordaza (B)	Altura de mordaza (C)	Medidas (L x F)	Máster	Mayoreo	1/2 Mayoreo	Público	NC
102933	PMP-30	3" (75 mm)	3" (76 mm)	1 1/16" (17 mm)	5 1/2" x 6 1/4" (16 x 14 cm)	10	\$305	\$335	\$365	3
102934	PMP-40	4" (100 mm)	4" (100 mm)	3/4" (19 mm)	6 1/4" x 8" (20 x 16 cm)	6	\$435	\$475	\$525	3
102936	PMP-60	6" (150 mm)	5 3/4" (148 mm)	3/4" (19 mm)	8 3/4" x 10" (25 x 22 cm)	4	\$875	\$965	\$1,065	3

Caja 1 / **MM 00**

Pisones TRUPER

- Soldados en una sola pieza, que evita que el mango se afloje

HECHO EN MÉXICO



Mango de acero 48" (122 cm)

Grip de 9" (23 cm)

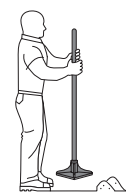

Para aplanar o compactar tierra, gravilla, asfalto y otros materiales

8" x 8" (20 x 20 cm) 10" x 10" (25 x 25 cm)

Código	Clave	Peso	Mayoreo	1/2 Mayoreo	Público	NC
17472	KR-1L	4.6 kg	\$535	\$595	\$655	3
17473*	KR-2L	6 kg	\$685	\$755	\$835	3

Caja 2 / **MM 00**

Presas hidráulicas tipo "H", con gato de botella TRUPER

- Para trabajos de doblado, enderezado y troquelado
- Plancha ajustable a diferentes alturas
- Válvula de presión para sobrecargas

Dobladores, porto powers hidráulicos y equipo para taller
Ver en páginas 136, 158 y 167 >>



Se surten en cajas por separado

Soportes ajustables

Capacidad:	30 t	20 t	12 t
Código:	13739	13738	13737
Clave:	PREH-30G	PREH-20G	PREH-12G
Rango de trabajo:	0 - 650 mm	0 - 800 mm	0 - 620 mm
Mesa de altura ajustable:	315 - 1,035 mm	225 - 1,065 mm	210 - 840 mm
Medidas (L x A):	0.7 x 1.5 m	0.6 x 1.5 m	0.5 x 1.3 m
Peso:	110 kg	83 kg	43 kg
Empaque:	Se surte en 3 cajas por separado		Se surten en 2 cajas por separado
Mayoreo:	\$12,650	\$9,000	\$5,450
1/2 Mayoreo:	\$13,850	\$9,900	\$5,950
Público:	\$15,250	\$10,900	\$6,650
Caja:	1 / MM 00		

Pluma hidráulica 2 toneladas, plegable TRUPER

- Rango de trabajo: 104-159 cm

Brazo ajustable de carga de 500 kg a 2 t



Maneral para control de ascenso y descenso

La foto de este producto no está a escala



Plegable para fácil almacenamiento

Ruedas de hierro que giran 360°

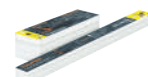

Se surte en 2 cajas por separado

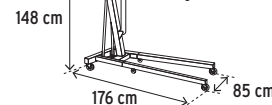

Código	Clave	Peso	Mayoreo	1/2 Mayoreo	Público	NC
12888	PHF-2	84 kg	\$9,050	\$9,950	\$10,950	2

Caja 1 / **MM 00**

Pigmentos para cemento, 1kg TRUPER

- Ideales para pisos, adoquines, tejas, fachadas, blocks y tabiques
- Resistentes a exteriores, rayos UV y materiales alcalinos
- Para cualquier material a base de cemento o cal

Se recomienda mezclar en una proporción de 3 a 10% según el tono que desees obtener



Código	Clave	Mayoreo	1/2 Mayoreo	Público	NC
Negro					
18072	PICE-10	\$72	\$79	\$87	3
Amarillo óxido					
18073	PICE-11	\$72	\$79	\$87	3
Rojo óxido					
18074*	PICE-12•	\$72	\$79	\$87	3
Azul					
103267	PICE-13	\$97	\$107	\$117	3

Caja 4 / Máster 12 / **MM 00**

Plomadas de latón con centro y guía magnética TRUPER

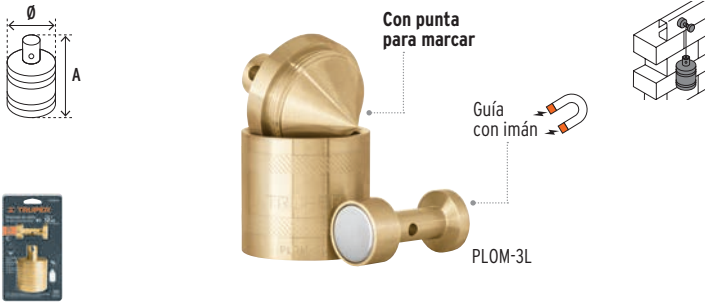

Código	Clave	Peso	Dimensiones (Ø x A)	Mayoreo	1/2 Mayoreo	Público	NC
17067	PLOM-1L	340 g (12 oz)	35 x 35 mm	\$255	\$279	\$305	2
17068	PLOM-3L•	450 g (16 oz)	44 x 41 mm	\$329	\$365	\$395	2
Caja 3 / Máster 36 / MM 00							
17069	PLOM-4L	680 g (24 oz)	44 x 41 mm	\$475	\$525	\$575	2
Caja 2 / Máster 36 / MM 00							

Plomadas de latón TRUPER

- Para topografía, plomería y construcción



Código	Clave	Peso	Dimensiones (Ø x A)	May.	1/2 May.	Púb.	NC
17070	PLOM-8	225 g (8 oz)	27 x 117 mm	\$189	\$209	\$229	3
Caja 6 / Máster 36 / MM 00							
17071	PLOM-12•	340 g (12 oz)	33 x 131 mm	\$255	\$279	\$305	3
17072	PLOM-16	450 g (16 oz)	35 x 145 mm	\$319	\$345	\$385	3
Caja 3 / Máster 36 / MM 00							

Playos (películas plásticas estirables) TRUPER

- Alta elongación y adhesividad
- Buena resistencia a la punción
- Para uso manual o en máquina
- Ø Interno: 3"



Tamaño práctico y fácil manejo



Código	Clave	Color	Calibre	Ancho	Largo	May.	1/2 May.	Púb.	NC
101688	PLYO-5	Transparente	60	5"	305 m (1,000 ft)	\$80	\$89	\$97	3
Atado 8 / MM 00									
101689*	PLYO-18•	Transparente	50	18"	244 m (800 ft)	\$179	\$199	\$219	3
104118	PLYO-18N	Negro	50	18"	244 m (800 ft)	\$199	\$219	\$245	3
Atado 4 / MM 00									

Plomadas metálicas con centro PRETUL



Código	Clave	Peso	Dimensiones (Ø x A)	Mayoreo	1/2 Mayoreo	Público	NC
22461	PLOM-1Z	200 g (7 oz)	35 x 38 mm	\$97	\$107	\$117	3
22462	PLOM-2Z•	310 g (11 oz)	40 x 44 mm	\$129	\$139	\$155	3
22463*	PLOM-3Z•	340 g (12 oz)	44 x 44 mm	\$149	\$165	\$179	3
Caja 6 / Máster 36 / MM 00							
22464	PLOM-4Z	675 g (24 oz)	58 x 54 mm	\$275	\$300	\$330	3
Caja 3 / Máster 24 / MM 00							

Plomadas de acero, tipo trompo TRUPER

Producto desarrollado para MERCADO DE EXPORTACIÓN

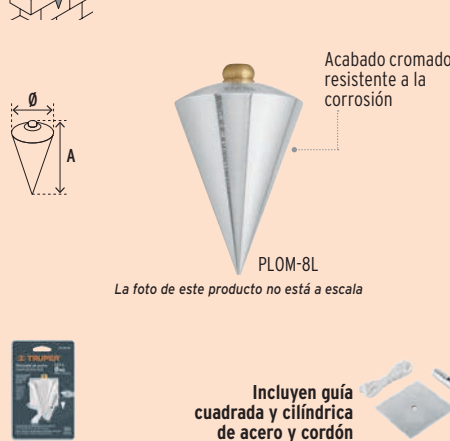

Código	Clave	Peso	Dimensiones (Ø x A)	May.	1/2 May.	Púb.	NC
11848	PLOM-8L	225 g (8 oz)	39 x 58 mm	\$85	\$93	\$102	3
Caja 4 / Máster 36 / MM 00							
11849	PLOM-16L	450 g (16 oz)	52 x 69 mm	\$115	\$127	\$139	3
Caja 4 / Máster 16 / MM 00							

Plomadas de latón, tipo Guatemala TRUPER

Producto desarrollado para MERCADO DE EXPORTACIÓN



Código	Clave	Peso	Dimensiones (Ø x A)	May.	1/2 May.	Púb.	NC
11820	PLOM-8G	225 g (8 oz)	35 x 35 mm	\$167	\$185	\$199	2
11822	PLOM-16G	450 g (16 oz)	45 x 45 mm	\$275	\$300	\$330	2
Caja 4 / Máster 36 / MM 00							
11823	PLOM-24G	680 g (24 oz)	52 x 52 mm	\$379	\$415	\$455	2
11824	PLOM-32G	910 g (32 oz)	60 x 60 mm	\$495	\$545	\$605	2
Caja 2 / Máster 36 / MM 00							

Puntas de cruz 

Acero S2 Fabricadas en acero S2 2X más resistentes al desgaste que las de acero al cromo vanadio

1/4" Zanco hexagonal



Estuche reutilizable

Exceden la norma: ASME B107.600

Estuches con puntas **de cruz** (iguales), largo 1" (25 mm)



Estuche	Código	Clave	Punta	May.	Ref. Unit.	May.	Med. May.	Púb.	NC
5 puntas	12138	PUDE-1100	PH0	\$33	(\$6.60)	\$36	\$39	3	
	12140	PUDE-1101	PH1	\$33	(\$6.60)	\$36	\$39	3	
	12141	PUDE-1102	PH2	\$33	(\$6.60)	\$36	\$39	3	
	12143	PUDE-1103	PH3	\$33	(\$6.60)	\$36	\$39	3	
Ahorra 25% comparado con la presentación de 5 pzas.									
15 puntas	100192	PUDE-1101-15	PH1	\$72	(\$4.80)	\$79	\$87	3	
	100193	PUDE-1102-15	PH2	\$72	(\$4.80)	\$79	\$87	3	

Caja 6 / Máster 72 / **MM 00**

Estuches con puntas **de cruz** (iguales), largo 2" (50 mm)



Estuche	Código	Clave	Punta	May.	Ref. Unit.	May.	Med. May.	Púb.	NC
5 puntas	12144	PUDE-1200	PH0	\$45	(\$9)	\$50	\$55	3	
	12146	PUDE-1201	PH1	\$45	(\$9)	\$50	\$55	3	
	12147*	PUDE-1202	PH2	\$45	(\$9)	\$50	\$55	3	
	12149	PUDE-1203	PH3	\$45	(\$9)	\$50	\$55	3	
Ahorra 25% comparado con la presentación de 5 pzas.									
15 puntas	100194	PUDE-1201-15	PH1	\$103	(\$6.86)	\$113	\$125	3	
	100195	PUDE-1202-15	PH2	\$103	(\$6.86)	\$113	\$125	3	
	100196	PUDE-1203-15	PH3	\$103	(\$6.86)	\$113	\$125	3	

Caja 6 / Máster 72 / **MM 00**

Estuche	Código	Clave	Punta	May.	Ref. Unit.	May.	Med. May.	Púb.	NC	
50 puntas	Ahorra 30% comparado con la presentación de 5 pzas.									
	100251	PUDE-1202-50	PH2	\$320	(\$6.40)	\$350	\$389	3		

Caja 3 / Máster 24 / **MM 00**

Estuches con 5 puntas **de cruz** (iguales), largo 3" (75 mm)



Código	Clave	Punta	May.	Ref. Unit.	May.	Med. May.	Púb.	NC
12150	PUDE-1300	PH0	\$59	(\$11.80)	\$65	\$70	3	
12152	PUDE-1301	PH1	\$59	(\$11.80)	\$65	\$70	3	
12153	PUDE-1302	PH2	\$59	(\$11.80)	\$65	\$70	3	
12155	PUDE-1303	PH3	\$59	(\$11.80)	\$65	\$70	3	

Caja 6 / Máster 72 / **MM 00**

Estuches con 5 puntas **de cruz** (iguales), largo 4" (100 mm)



Código	Clave	Punta	May.	Ref. Unit.	May.	Med. May.	Púb.	NC
101823	PUDE-1400	PH0	\$72	(\$14.40)	\$79	\$87	3	
101824	PUDE-1401	PH1	\$72	(\$14.40)	\$79	\$87	3	
101812	PUDE-1402	PH2	\$72	(\$14.40)	\$79	\$87	3	
101813	PUDE-1403	PH3	\$72	(\$14.40)	\$79	\$87	3	

Caja 6 / Máster 72 / **MM 00**

Estuche con 7 puntas **de cruz** (combinadas), largo 1" (25 mm)



Código	Clave	May.	Med. May.	Púb.	NC
100503	PUN-7PH1	\$37	\$41	\$46	3

Caja 6 / Máster 72 / **MM 00**

Estuche con 7 puntas **de cruz** (combinadas), largo 2" (50 mm)



Código	Clave	May.	Med. May.	Púb.	NC
100504	PUN-7PH2	\$59	\$65	\$70	3

Caja 6 / Máster 72 / **MM 00**

Estuche con 5 puntas **de cruz** para muro de yeso (iguales), largo 1" (25 mm)

Diseñadas para hundir tornillos a la profundidad requerida



Código	Clave	Punta	May.	Ref. Unit.	May.	Med. May.	Púb.	NC
12717	PUDE-1205	PH2	\$72	(\$14.40)	\$79	\$87	3	

Caja 6 / Máster 72 / **MM 00**

Puntas de impacto de cruz 

- Acabado en óxido negro que protege contra la corrosión
- Ideales para uso con herramientas de impacto

Acero S5 Fabricadas en acero S5 10X más resistentes al desgaste que las de acero S2

Zona de torsión extendida de alta resistencia que reduce las roturas

1/4" Zanco hexagonal

Estuche reutilizable

Exceden la norma: ASME B107.600

Estuche con 5 puntas de impacto **de cruz** (iguales), largo 1" (25 mm)



Código	Clave	Punta	May.	Ref. Unit.	May.	Med. May.	Púb.	NC
103022	PUDE-1102I	PH2	\$45	(\$9)	\$50	\$55	3	

Caja 6 / Máster 72 / **MM 00**

Estuches con puntas de impacto **de cruz** (iguales), largo 2" (50 mm)



Estuche	Código	Clave	Punta	May.	Ref. Unit.	May.	Med. May.	Púb.	NC
5 puntas	103023	PUDE-1201I	PH1	\$64	(\$12.80)	\$69	\$77	3	
	100820*	PUDE-1202I	PH2	\$64	(\$12.80)	\$69	\$77	3	
Ahorra 20% comparado con la presentación de 5 pzas.									
15 puntas	103024	PUDE-1202-15I	PH2	\$149	(\$9.93)	\$165	\$179	3	
	Caja 6 / Máster 72 / MM 00								
Ahorra 30% comparado con la presentación de 5 pzas.									
50 puntas	103025	PUDE-1202-50I	PH2	\$439	(\$8.78)	\$479	\$529	3	
	Caja 3 / Máster 24 / MM 00								

Estuche con 5 puntas de impacto **de cruz** (iguales), largo 3" (75 mm)



Código	Clave	Punta	May.	Ref. Unit.	May.	Med. May.	Púb.	NC
100821*	PUDE-1302I	PH2	\$97	(\$19.40)	\$107	\$117	3	

Caja 6 / Máster 72 / **MM 00**

Estuche con 5 puntas de impacto **de cruz** (iguales), largo 4" (100 mm)



Código	Clave	Punta	May.	Ref. Unit.	May.	Med. May.	Púb.	NC
103026	PUDE-1402I	PH2	\$145	(\$29)	\$159	\$175	3	

Caja 6 / Máster 72 / **MM 00**

Puntas planas
TRUPER expert

Acero S2 Fabricadas en acero S2
2X más resistentes al desgaste
que las de acero al cromo vanadio

1/4" Zanco hexagonal



Estuche reutilizable

Exceden la norma:
ASME B107.600

Estuches con 5 puntas **planas** (iguales), largo 1" (25 mm)



Código	Clave	Punta	May.	Ref. Unit. May.	Med. May.	Púb.	NC
12165	PUDE-3115	5/32"	\$33	(\$6.60)	\$36	\$39	3
12167	PUDE-3125	1/4"	\$33	(\$6.60)	\$36	\$39	3
12168	PUDE-3128	9/32"	\$33	(\$6.60)	\$36	\$39	3
12170	PUDE-3131	5/16"	\$37	(\$7.40)	\$41	\$46	3

Caja 6 / Máster 72 / MM 00

Estuches con 5 puntas **planas** (iguales), largo 2" (50 mm)

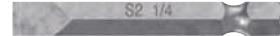

Código	Clave	Punta	May.	Ref. Unit. May.	Med. May.	Púb.	NC
12171	PUDE-3225	1/4"	\$45	(\$9)	\$50	\$55	3
12173	PUDE-3228	9/32"	\$45	(\$9)	\$50	\$55	3
12174	PUDE-3231	5/16"	\$59	(\$11.80)	\$65	\$70	3
12176	PUDE-3227	3/8"	\$67	(\$13.40)	\$75	\$82	3

Caja 6 / Máster 72 / MM 00

Estuche con 6 puntas **planas** (combinadas), largo 1" (25 mm)

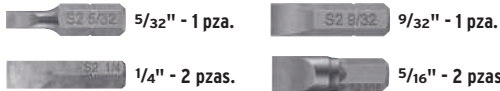

Código	Clave	May.	Med. May.	Púb.	NC
100505	PUN-6PL1	\$37	\$41	\$46	3

Caja 6 / Máster 72 / MM 00

Estuche con 6 puntas **planas** (combinadas), largo 2" (50 mm)

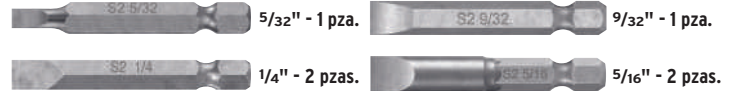

Código	Clave	May.	Med. May.	Púb.	NC
100506	PUN-6PL2	\$55	\$59	\$65	3

Caja 6 / Máster 72 / MM 00

Estuche con 5 puntas **planas** (combinadas), largo 1" (25 mm)



Código	Clave	May.	Med. May.	Púb.	NC
12719	PUDE-3001	\$35	\$39	\$42	3

Caja 6 / Máster 72 / MM 00

Estuche con 5 puntas **planas** (combinadas), largo 2" (50 mm)

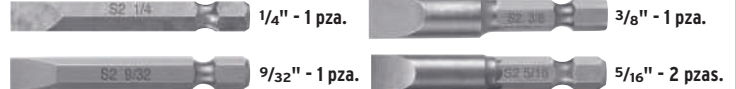

Código	Clave	May.	Med. May.	Púb.	NC
12721	PUDE-3002	\$55	\$59	\$65	3

Caja 6 / Máster 72 / MM 00

P • Puntas para desarmador hexagonales

Puntas hexagonales
TRUPER expert

Acero S2 Fabricadas en acero S2
2X más resistentes al desgaste
que las de acero al cromo vanadio

1/4" Zanco hexagonal



Estuche reutilizable

Estuches con 5 puntas **hexagonales standard** (iguales), largo 1" (25 mm)



Código	Clave	Punta	May.	Ref. Unit. May.	Med. May.	Púb.	NC
12486	PUDE-7109	3/32"	\$30	(\$6)	\$33	\$36	3
12489	PUDE-7112	1/8"	\$30	(\$6)	\$33	\$36	3
12490	PUDE-7115	5/32"	\$30	(\$6)	\$33	\$36	3
12492	PUDE-7118	3/16"	\$30	(\$6)	\$33	\$36	3
12493	PUDE-7125	1/4"	\$30	(\$6)	\$33	\$36	3
12494	PUDE-7131	5/16"	\$37	(\$7.40)	\$41	\$46	3

Caja 6 / Máster 72 / MM 00

Estuches con 5 puntas **hexagonales standard** (iguales), largo 2" (50 mm)



Código	Clave	Punta	May.	Ref. Unit. May.	Med. May.	Púb.	NC
12609	PUDE-7209	3/32"	\$45	(\$9)	\$50	\$55	3
12619	PUDE-7212	1/8"	\$45	(\$9)	\$50	\$55	3
12628	PUDE-7215	5/32"	\$45	(\$9)	\$50	\$55	3
12629	PUDE-7218	3/16"	\$45	(\$9)	\$50	\$55	3
12653	PUDE-7225	1/4"	\$45	(\$9)	\$50	\$55	3
12654	PUDE-7231	5/16"	\$55	(\$11)	\$59	\$65	3

Caja 6 / Máster 72 / MM 00

Estuches con 5 puntas **hexagonales milimétricas** (iguales), largo 1" (25 mm)



Código	Clave	Punta	May.	Ref. Unit. May.	Med. May.	Púb.	NC
12527	PUDE-7102	2 mm	\$30	(\$6)	\$33	\$36	3
12528	PUDE-7103	3 mm	\$30	(\$6)	\$33	\$36	3
12529	PUDE-7104	4 mm	\$30	(\$6)	\$33	\$36	3
12539	PUDE-7105	5 mm	\$30	(\$6)	\$33	\$36	3
12549	PUDE-7106	6 mm	\$30	(\$6)	\$33	\$36	3
12577	PUDE-7108	8 mm	\$37	(\$7.40)	\$41	\$46	3

Caja 6 / Máster 72 / MM 00

Estuches con 5 puntas **hexagonales milimétricas** (iguales), largo 2" (50 mm)

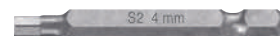

Código	Clave	Punta	May.	Ref. Unit. May.	Med. May.	Púb.	NC
12691	PUDE-7202	2 mm	\$45	(\$9)	\$50	\$55	3
12692	PUDE-7203	3 mm	\$45	(\$9)	\$50	\$55	3
12697	PUDE-7204	4 mm	\$45	(\$9)	\$50	\$55	3
12699	PUDE-7205	5 mm	\$45	(\$9)	\$50	\$55	3
12703	PUDE-7206	6 mm	\$45	(\$9)	\$50	\$55	3
12705	PUDE-7208	8 mm	\$55	(\$11)	\$59	\$65	3

Caja 6 / Máster 72 / MM 00

Puntas torx 
TRUPER expert

Acero S2 Fabricadas en acero S2
2X más resistentes al desgaste
que las de acero al cromo vanadio

1/4" Zanco hexagonal



Estuches con 5 puntas **torx** (iguales), largo 1" (25 mm)



Código	Clave	Punta	May.	Ref. Unit.	May.	Med. May.	Púb.	NC
12186	PUDE-5106	T6	\$30	(\$6)	\$33	\$36	3	
12191	PUDE-5107	T7	\$30	(\$6)	\$33	\$36	3	
12192	PUDE-5108	T8	\$30	(\$6)	\$33	\$36	3	
12194	PUDE-5109	T9	\$30	(\$6)	\$33	\$36	3	
12197	PUDE-5110	T10	\$30	(\$6)	\$33	\$36	3	
12198	PUDE-5115	T15	\$30	(\$6)	\$33	\$36	3	
12200	PUDE-5120	T20	\$30	(\$6)	\$33	\$36	3	
12201	PUDE-5125	T25	\$30	(\$6)	\$33	\$36	3	
12203	PUDE-5127	T27	\$30	(\$6)	\$33	\$36	3	
12204	PUDE-5130	T30	\$30	(\$6)	\$33	\$36	3	
12206	PUDE-5140	T40	\$30	(\$6)	\$33	\$36	3	

Caja 6 / Máster 72 / **MM00**

Estuches con 5 puntas **torx** (iguales), largo 2" (50 mm)



Código	Clave	Punta	May.	Ref. Unit.	May.	Med. May.	Púb.	NC
12207	PUDE-5206	T6	\$45	(\$9)	\$50	\$55	3	
12209	PUDE-5207	T7	\$45	(\$9)	\$50	\$55	3	
12210	PUDE-5208	T8	\$45	(\$9)	\$50	\$55	3	
12212	PUDE-5209	T9	\$45	(\$9)	\$50	\$55	3	
12213	PUDE-5210	T10	\$45	(\$9)	\$50	\$55	3	
12215	PUDE-5215	T15	\$45	(\$9)	\$50	\$55	3	
12216	PUDE-5220	T20	\$45	(\$9)	\$50	\$55	3	
12256	PUDE-5225	T25	\$45	(\$9)	\$50	\$55	3	
12260	PUDE-5227	T27	\$45	(\$9)	\$50	\$55	3	
12261	PUDE-5230	T30	\$45	(\$9)	\$50	\$55	3	
12262	PUDE-5240	T40	\$45	(\$9)	\$50	\$55	3	

Caja 6 / Máster 72 / **MM00**

Puntas para desarmador torx con seguro • P

Puntas torx con seguro 
TRUPER expert

Acero S2 Fabricadas en acero S2
2X más resistentes al desgaste
que las de acero al cromo vanadio

1/4" Zanco hexagonal



Estuches con 5 puntas **torx con seguro** (iguales), largo 1" (25 mm)



Código	Clave	Punta	May.	Ref. Unit.	May.	Med. May.	Púb.	NC
12263	PUDE-6110	T10	\$33	(\$6.60)	\$36	\$39	3	
12264	PUDE-6115	T15	\$33	(\$6.60)	\$36	\$39	3	
12265	PUDE-6120	T20	\$33	(\$6.60)	\$36	\$39	3	
12327	PUDE-6125	T25	\$33	(\$6.60)	\$36	\$39	3	
12328	PUDE-6127	T27	\$33	(\$6.60)	\$36	\$39	3	
12346	PUDE-6130	T30	\$33	(\$6.60)	\$36	\$39	3	
12354	PUDE-6140	T40	\$33	(\$6.60)	\$36	\$39	3	

Caja 6 / Máster 72 / **MM00**

Estuches con 5 puntas **torx con seguro** (iguales), largo 2" (50 mm)



Código	Clave	Punta	May.	Ref. Unit.	May.	Med. May.	Púb.	NC
12357	PUDE-6210	T10	\$45	(\$9)	\$50	\$55	3	
12358	PUDE-6215	T15	\$45	(\$9)	\$50	\$55	3	
12360	PUDE-6220	T20	\$45	(\$9)	\$50	\$55	3	
12400	PUDE-6225	T25	\$45	(\$9)	\$50	\$55	3	
12459	PUDE-6227	T27	\$45	(\$9)	\$50	\$55	3	
12484	PUDE-6230	T30	\$45	(\$9)	\$50	\$55	3	
12485	PUDE-6240	T40	\$45	(\$9)	\$50	\$55	3	

Caja 6 / Máster 72 / **MM00**

Puntas para desarmador bristol • P

Puntas bristol 
TRUPER expert

Acero Cr-V Fabricadas en acero al cromo vanadio
2X más resistentes al desgaste
que las de acero al carbono

1/2" Zanco hexagonal



Estuches con 3 puntas **bristol** (iguales), largo 3" (75 mm)



Código	Clave	Punta	May.	Ref. Unit.	May.	Med. May.	Púb.	NC
12713	PUDE-8206	M6	\$125	(\$41.66)	\$135	\$149	3	
12707	PUDE-8208	M8	\$125	(\$41.66)	\$135	\$149	3	
12709	PUDE-8210	M10	\$125	(\$41.66)	\$135	\$149	3	
12711	PUDE-8212	M12	\$125	(\$41.66)	\$135	\$149	3	

Caja 6 / Máster 72 / **MM00**

Estuche con 4 puntas **bristol** (combinadas), largo 3" (75 mm)

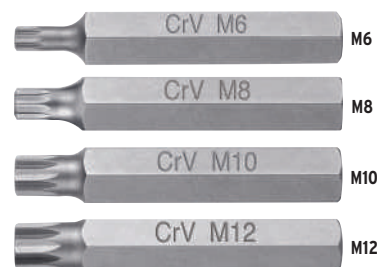

Código	Clave	May.	Med. May.	Púb.	NC
12715	PUDE-8204	\$165	\$179	\$195	3

Caja 6 / Máster 48 / **MM00**

Puntas de cruz y planas  
TRUPER expert

Acero S2 Fabricadas en acero S2 2X más resistentes al desgaste que las de acero al cromo vanadio



 Zanco hexagonal $\frac{1}{4}$ "



Exceden la norma: ASME B107.600

Estuches con 5 puntas dobles (iguales), largo 2" (50 mm)



Código	Clave	Punta		May.	Ref. Unit. May.	Med. May.	Púb.	NC
								
12177	PUDE-4201	PH1	1/4"	\$50	(\$10)	\$56	\$62	3
 12179	PUDE-4202	PH2	9/32"	\$50	(\$10)	\$56	\$62	3
12180	PUDE-4203	PH3	5/16"	\$64	(\$12.80)	\$69	\$77	3

Caja 6 / Máster T2 / **MM 00**

Estuche con 5 puntas (combinadas), largo 1" (25 mm)

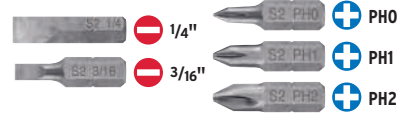

Código	Clave	May.	Med. May.	Púb.	NC
17780	PUDE-1002	\$33	\$36	\$39	3

Caja 6 / Máster T2 / **MM 00**

Estuche con 5 puntas (combinadas), largo 2" (50 mm)

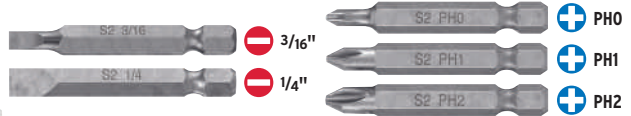

Código	Clave	May.	Med. May.	Púb.	NC
17786	PUDE-1001	\$45	\$50	\$55	3

Caja 6 / Máster T2 / **MM 00**

Puntas pozidriv 
TRUPER expert

Acero S2 Fabricadas en acero S2 2X más resistentes al desgaste que las de acero al cromo vanadio

 Zanco hexagonal $\frac{1}{4}$ "



Exceden la norma: ASME B107.600

Estuches con 5 puntas pozidriv (iguales), largo 1" (25 mm)



Código	Clave	Punta	May.	Ref. Unit. May.	Med. May.	Púb.	NC
12156	PUDE-2101	PZ1	\$33	(\$6.60)	\$36	\$39	3
 12158	PUDE-2102	PZ2	\$33	(\$6.60)	\$36	\$39	3
12159	PUDE-2103	PZ3	\$33	(\$6.60)	\$36	\$39	3

Caja 6 / Máster T2 / **MM 00**

Estuches con 5 puntas pozidriv (iguales), largo 2" (50 mm)



Código	Clave	Punta	May.	Ref. Unit. May.	Med. May.	Púb.	NC
12161	PUDE-2201	PZ1	\$45	(\$9)	\$50	\$55	3
 12162	PUDE-2202	PZ2	\$45	(\$9)	\$50	\$55	3
12164	PUDE-2203	PZ3	\$45	(\$9)	\$50	\$55	3

Caja 6 / Máster T2 / **MM 00**

Estuche con 5 puntas pozidriv (combinadas), largo 1" (25 mm)



Código	Clave	May.	Med. May.	Púb.	NC
17798	PUDE-2001	\$35	\$39	\$42	3

Caja 6 / Máster T2 / **MM 00**

Estuche con 5 puntas pozidriv (combinadas), largo 2" (50 mm)



Código	Clave	May.	Med. May.	Púb.	NC
17799	PUDE-2002	\$45	\$50	\$55	3

Caja 6 / Máster T2 / **MM 00**

Adaptadores para dados
TRUPER

- Precio por blíster con 3 piezas
- Uso industrial

Acero Cr Fabricados en acero al cromo 2x más resistentes al desgaste que las de acero al carbono

 Zanco hexagonal de cambio rápido

 Para uso con máquinas eléctricas

Juego de 3 adaptadores para dados, largo 2 3/4" (70 mm)



Código	Clave	May.	Med. May.	Púb.	NC
10752*	ADA-3	\$64	\$69	\$77	3

Caja 6 / Máster T2 / **MM 00**

Juego de 3 adaptadores para dados, largo 6" (150 mm)

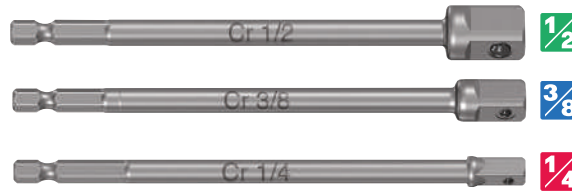

Código	Clave	May.	Med. May.	Púb.	NC
19599	ADA-3L	\$149	\$165	\$179	3

Caja 6 / Máster T2 / **MM 00**

Exhibidor despachador con 90 estuches de puntas para desarmador **TRUPER**

- Producto incluido

- El precio de este exhibidor corresponde al valor del producto que incluye (\$3,612)

- Capacidad para 15 códigos diferentes de puntas



Contenido



Código	Clave	May.	Med. May.	Púb.	NC
55958	R-PUDE	\$3,612	\$3,612	\$3,612	0

Caja 1 / MM 1

Dados magnéticos
TRUPER expert

1/4" Zanco hexagonal

Para uso con máquinas eléctricas

Estuche reutilizable

Estuches con **dados magnéticos standard** (iguales), largo 2 1/2" (65 mm)



Acero Cr Fabricados en acero al cromo 2X más resistentes al desgaste que los de acero al carbono

Estuche 5 dados	Código	Clave	Dado	May.	Ref. Unit. May.	1/2 May.	Púb.	NC
	12895	PUDE-9018	3/16"	\$50	(\$10)	\$56	\$62	3
	12939	PUDE-9025	1/4"	\$50	(\$10)	\$56	\$62	3
	12940*	PUDE-9027	3/8"	\$59	(\$11.80)	\$65	\$70	3
	12942	PUDE-9031	5/16"	\$59	(\$11.80)	\$65	\$70	3
	12943	PUDE-9087	7/16"	\$72	(\$14.40)	\$79	\$87	3

Caja 6 / Máster 72 / **MM 00**

Estuche 15 dados	Ahorra 5% comparado con la presentación de 5 pzas.							
	102612	PUDE-9027-15	3/8"	\$165	(\$11)	\$179	\$195	3

Caja 6 / Máster 36 / **MM 00**

Estuche 50 dados	Ahorra 20% comparado con la presentación de 5 pzas.							
	102613	PUDE-9027-50	3/8"	\$475	(\$9.50)	\$515	\$575	3

Caja 3 / Máster 12 / **MM 00**

Estuches con **dados magnéticos milimétricos** (iguales), largo 2 1/2" (65 mm)



Acero Cr Fabricados en acero al cromo 2X más resistentes al desgaste que los de acero al carbono

Estuche 5 dados	Código	Clave	Dado	May.	Ref. Unit. May.	1/2 May.	Púb.	NC
	12945	PUDE-9005	5 mm	\$45	(\$9)	\$50	\$55	3
	12946	PUDE-9006	6 mm	\$45	(\$9)	\$50	\$55	3
	12948	PUDE-9008	8 mm	\$48	(\$9.60)	\$53	\$58	3
	12949	PUDE-9010	10 mm	\$59	(\$11.80)	\$65	\$70	3
	12955	PUDE-9012	12 mm	\$72	(\$14.40)	\$79	\$87	3

Caja 6 / Máster 72 / **MM 00**

Estuche con **dados magnéticos de impacto, standard** (iguales), largo 2 1/2" (65 mm)

Entrada de 3/8" con potente imán que sostiene tornillería con seguridad



Acero S2 Fabricados en acero S2 2X más resistentes al desgaste que los de acero al cromo

Acabado en óxido negro que protege contra la corrosión



Ideales para uso con herramientas de impacto

Estuche 4 dados	Código	Clave	Dado	May.	Ref. Unit. May.	1/2 Mayoreo	Púb.	NC
	100822	PUDE-9027I	3/8"	\$103	(\$25.75)	\$113	\$125	3

Caja 6 / Máster 72 / **MM 00**

Extensiones magnéticas
TRUPER expert

Acero Cr-V Fabricadas en acero al cromo vanadio 2X más resistentes al desgaste que las de acero al carbono

1/4" Zanco hexagonal

Para uso con máquinas eléctricas

Estuches con 5 extensiones magnéticas, **hexagonales** (iguales)



Estuche reutilizable

Código	Clave	Largo	May.	Ref. Unit. May.	1/2 May.	Púb.	NC
11867	PUDE-9060	60 mm	\$103	(\$20.60)	\$113	\$125	3
11869	PUDE-9070	70 mm	\$110	(\$22)	\$120	\$135	3
11871	PUDE-9100	100 mm	\$135	(\$27)	\$149	\$165	3

Caja 6 / Máster 72 / **MM 00**

Extensiones magnéticas para puntas



Seguro deslizable para sujetar y liberar la punta

Zanco cambio rápido

Código	Clave	Largo	May.	1/2 May.	Púb.	NC
11873	PUDE-9075	3" (75 mm)	\$64	\$69	\$77	3
101964	PUDE-90125	5" (125 mm)	\$90	\$98	\$109	3

Caja 6 / Máster 72 / **MM 00**

Extensiones magnéticas articuladas para puntas

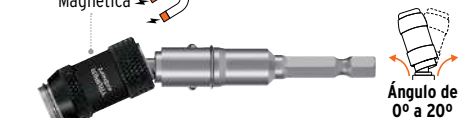
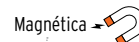

Ángulo de 0° a 20°

Ideales para lugares de difícil acceso

Zanco cambio rápido

Código	Clave	Largo	May.	1/2 May.	Púb.	NC
11875	PUDE-9090	3 1/2" (90 mm)	\$129	\$139	\$155	3
101965	PUDE-90120	4 3/4" (120 mm)	\$135	\$149	\$165	3

Caja 6 / Máster 72 / **MM 00**

Adaptador angular para destornilladores de impacto
TRUPER

- Resistencia de torque: 29.5 lb-ft (40 Nm)

INCLUYE:
3 Puntas 1"
PH1, PH2 y PH3



NUEVO



Para uso con destornilladores de impacto



Ideal para trabajos en espacios reducidos

La foto de este producto no está a escala

Código	Clave	May.	1/2 Mayoreo	Púb.	NC
103594	ADI-14	\$269	\$295	\$325	2

Caja 2 / Máster 36 / **MM 00**

Extensión flexible 12" PRETUL

- Para uso en aplicaciones de bajo torque
- Fabricada en acero al cromo

Cuerpo de acero recubierto de polipropileno



Compatible con destornilladores y taladros



Punta magnética

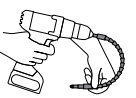

Ideal para lugares de difícil acceso

Código	Clave	Largo	May.	1/2 Mayoreo	Púb.	NC
26095	PUDE-12FP	12" (30 cm)	\$37	\$41	\$46	3

Caja 6 / Máster 72 / **MM 00**

Juegos de puntas para desarmador en organizador plástico TRUPER expert

Acero S2 Fabricadas en acero S2 2X más resistentes al desgaste que las de acero al cromo vanadio

1/4" Zanco hexagonal

Organizador plástico

Juego de 12 puntas de cruz (combinadas), largo 2" (50 mm)



CONTENIDO	
PH000	1 pza.
PH00	1 pza.
PH0	1 pza.
PH1	2 pzas.
PH2	4 pzas.
PH3	2 pzas.
PH4	1 pza.

Exceden la norma: ASME B107.600

Código	Clave	Mayoreo	Medio Mayoreo	Público	NC
101674	PUN-12PH2	\$85	\$93	\$102	3

Caja 6 / Máster 72 / **MM00**

Juegos de 12 puntas hexagonales (combinadas), largo 2" (50 mm)



CONTENIDO					
std		mm			
1/16"	5/32"	1.5 mm	5 mm		
5/64"	3/16"	2 mm	6 mm		
3/32"	7/32"	2.5 mm	7 mm		
7/64"	1/4"	3 mm	8 mm		
1/8"	5/16"	3.5 mm	9 mm		
9/64"	3/8"	4 mm	10 mm		

Código	Clave	Medida	Mayoreo	Medio Mayoreo	Público	NC
101710	PUDE-12H2P	std	\$90	\$98	\$109	3
101679	PUDE-12H2M	mm	\$90	\$98	\$109	3

Caja 6 / Máster 72 / **MM00**

Juego de 12 puntas torx (combinadas), largo 2" (50 mm)

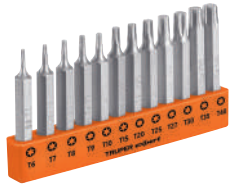

CONTENIDO	
T6	T20
T7	T25
T8	T27
T9	T30
T10	T35
T15	T40

Código	Clave	Mayoreo	Medio Mayoreo	Público	NC
101678	P12-2T	\$90	\$98	\$109	3

Caja 6 / Máster 72 / **MM00**

Juego de 12 puntas torx con seguro (combinadas), largo 2" (50 mm)



CONTENIDO	
TS6	TS20
TS7	TS25
TS8	TS27
TS9	TS30
TS10	TS35
TS15	TS40

Código	Clave	Mayoreo	Medio Mayoreo	Público	NC
101675	P12-2TS	\$90	\$98	\$109	3

Caja 6 / Máster 72 / **MM00**

Juego de 7 puntas torx (combinadas), largo 2" (50 mm)



CONTENIDO	
T10	T27
T15	T30
T20	T40
T25	

Código	Clave	Mayoreo	Medio Mayoreo	Público	NC
17796	P7-25T	\$50	\$56	\$62	3

Caja 6 / Máster 72 / **MM00**

Juego de 7 puntas torx con seguro (combinadas), largo 2" (50 mm)



CONTENIDO	
TS10	TS27
TS15	TS30
TS20	TS40
TS25	

Código	Clave	Mayoreo	Medio Mayoreo	Público	NC
17813*	P7-20TS	\$50	\$56	\$62	3

Caja 6 / Máster 72 / **MM00**

Juego de 7 puntas torx (combinadas), largo 1" (25 mm)



CONTENIDO	
T9	T25
T10	T27
T15	T30
T20	

Código	Clave	Mayoreo	Medio Mayoreo	Público	NC
17795	P7-15T	\$37	\$41	\$46	3

Caja 6 / Máster 72 / **MM00**

Juego de 7 puntas torx con seguro (combinadas), largo 1" (25 mm)



CONTENIDO	
TS9	TS25
TS10	TS27
TS15	TS30
TS20	

Código	Clave	Mayoreo	Medio Mayoreo	Público	NC
17797	P7-15TS	\$37	\$41	\$46	3

Caja 6 / Máster 72 / **MM00**

Juego de 14 dados magnéticos para taladro TRUPER

Acero Cr Fabricados en acero al cromo 2X más resistentes al desgaste que los de acero al carbono

Pueden usarse con taladro, desarmador eléctrico o manual

Estuche plástico



Dados magnéticos

CONTENIDO	
3/16"	5 mm
1/4"	5.5 mm
9/32"	6 mm
5/16"	7 mm
11/32"	8 mm
3/8"	10 mm
7/16"	12 mm

Código	Clave	Mayoreo	Medio Mayoreo	Público	NC
101961	PUNCA-14X	\$199	\$219	\$245	3

Caja 4 / Máster 36 / **MM00**

Juego de 14 dados magnéticos para taladro PRETUL

- Fabricados en acero al cromo vanadio

Ranura para cinturón

Pueden usarse con taladro, desarmador eléctrico o manual

Organizador plástico



CONTENIDO	
3/16"	5 mm
1/4"	5.5 mm
9/32"	6 mm
5/16"	7 mm
11/32"	8 mm
3/8"	10 mm
7/16"	12 mm

Código	Clave	Mayoreo	Medio Mayoreo	Público	NC
12844	PUNCA-14	\$110	\$120	\$135	3

Caja 6 / Máster 72 / **MM00**

Juegos de puntas mixtas para desarmador

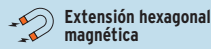

Pueden usarse con taladro y desarmador eléctrico o manual

Exceden la norma en puntas de cruz, planas y pozidriv: ASME B107.600

Juego de puntas de impacto mixtas, 40 piezas TRUPER expert

-Largo 1" y 2"

CONTENIDO:

Puntas	1"	2"
+	8 Pzas.	26 Pzas.
+	3 Pzas.	3 Pzas.
+	2 Pzas.	2 Pzas.
1 Extensión hexagonal		



Ideales para uso con herramientas de impacto



Puntas de acero S5 10X más resistentes al desgaste que las de acero S2



Código	Clave	May.	Med. May.	Púb.	NC
101966	PUN-40IX	\$515	\$565	\$615	2
Caja 3 / Máster 12 / MM00					

Juego de puntas mixtas, 80 piezas TRUPER expert

-Largo 1" y 2"

CONTENIDO:

Puntas	1"	2"
+	6 Pzas.	4 Pzas.
+	9 Pzas.	4 Pzas.
+	6 Pzas.	5 Pzas.
+	12 Pzas.	
+	6 Pzas.	
+	10 Pzas.	6 Pzas.
+	7 Pzas.	
+	4 Pzas.	
1 Extensión hexagonal de cambio rápido		



Puntas de acero S2 2X más resistentes al desgaste que las de acero al cromo vanadio



Código	Clave	May.	Med. May.	Púb.	NC
102391	PUN-80X	\$415	\$455	\$500	2
Caja 3 / Máster 12 / MM00					

Juego de puntas mixtas, 47 piezas TRUPER expert

-Largo 1" y 2"

CONTENIDO:

Puntas	1"	2"
+	8 Pzas.	8 Pzas.
+	4 Pzas.	4 Pzas.
+	4 Pzas.	4 Pzas.
+	3 Pzas.	3 Pzas.
+	3 Pzas.	3 Pzas.
2 Dados magnéticos de 3/8" y 5/16"		
1 Extensión hexagonal		



Puntas de acero S2 2X más resistentes al desgaste que las de acero al cromo vanadio



Código	Clave	May.	Med. May.	Púb.	NC
11895	PUN-47X	\$355	\$385	\$425	2
Caja 3 / Máster 12 / MM00					

Juego de puntas mixtas, 58 piezas TRUPER expert

-Largo 1"

CONTENIDO:

+	21 Pzas.
+	5 Pzas.
+	5 Pzas.
+	7 Pzas.
+	12 Pzas.
+	7 Pzas.
1 Extensión hexagonal	



Puntas de acero S2 2X más resistentes al desgaste que las de acero al cromo vanadio



Código	Clave	May.	Med. May.	Púb.	NC
11889	PUN-58X	\$269	\$295	\$325	2
Caja 3 / Máster 24 / MM00					

Juego de puntas mixtas, 31 piezas TRUPER expert

-Largo 1"

CONTENIDO:

+	4 Pzas.
+	3 Pzas.
+	4 Pzas.
+	4 Pzas.
+	8 Pzas.
+	7 Pzas.
1 Extensión hexagonal de cambio rápido	



Puntas de acero S2 2X más resistentes al desgaste que las de acero al cromo vanadio



Código	Clave	May.	Med. May.	Púb.	NC
11887	PUN-31X	\$205	\$229	\$249	3
Caja 6 / Máster 48 / MM00					

Juego de puntas mixtas, 19 piezas TRUPER expert

-Largo 1"

CONTENIDO:

+	3 Pzas.
+	3 Pzas.
+	3 Pzas.
+	3 Pzas.
+	6 Pzas.
1 Extensión hexagonal de cambio rápido	



Puntas de acero S2 2X más resistentes al desgaste que las de acero al cromo vanadio



Código	Clave	May.	Med. May.	Púb.	NC
11885	PUN-19X	\$145	\$159	\$175	3
Caja 6 / Máster 48 / MM00					

Juego de puntas mixtas, 100 piezas TRUPER

-Largo 1"

CONTENIDO:

+	43 Pzas.
+	3 Pzas.
+	4 Pzas.
+	19 Pzas.
+	12 Pzas.
+	3 Pzas.
+	4 Pzas.
+	4 Pzas.
+	3 Pzas.
1 Adaptador hexagonal a cuadrado, 1/4"	
1 Dado hexagonal a cuadrado, 6.3 mm	
2 Extensiones (hexagonal y para dado)	
1 Llave "Y"	



Puntas de acero al cromo vanadio 2X más resistentes al desgaste que las de acero al carbono

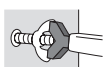

Código	Clave	May.	Med. May.	Púb.	NC
17794	PUN-100	\$319	\$349	\$385	2
Caja 4 / Máster 12 / MM00					

Juego de puntas mixtas, 61 piezas TRUPER

-Largo 1"

CONTENIDO:

+	47 Pzas.
+	3 Pzas.
+	6 Pzas.
+	4 Pzas.
1 Extensión hexagonal de cambio rápido	



Puntas de acero al cromo vanadio 2X más resistentes al desgaste que las de acero al carbono



Código	Clave	May.	Med. May.	Púb.	NC
10758	PUN-61	\$199	\$219	\$245	3
Caja 4 / Máster 36 / MM00					

Juego de puntas mixtas, 33 piezas TRUPER

-Largo 1"

CONTENIDO:

+	9 Pzas.
+	4 Pzas.
+	4 Pzas.
+	6 Pzas.
+	6 Pzas.
+	3 Pzas.
1 Extensión hexagonal de cambio rápido	



Puntas de acero al cromo vanadio 2X más resistentes al desgaste que las de acero al carbono



Código	Clave	May.	Med. May.	Púb.	NC
17788	PUN-33	\$107	\$117	\$129	3
Caja 6 / Máster 48 / MM00					



Juegos de piedras montadas (fresas), uso general TRUPER

- Para desbaste y rebabeo en metales ferrosos y soldadura
- Fabricadas en óxido de aluminio
- Grano 60



TIPO VELOCIDAD		ESPECIFICACIONES:		TIPO VELOCIDAD	
A	A-5 45,000 rpm	E	W-218 32,700 rpm	I	W-222 18,900 rpm
B	A-25 36,620 rpm	F	A-37 30,560 rpm	J	A-1 19,800 rpm
C	A-39 47,250 rpm	G	A-31 27,780 rpm	K	B-52 45,370 rpm
D	A-12 48,000 rpm	H	A-11 19,860 rpm	L	B-53 60,000 rpm



Código:	12445	12446	11680*	102632
Clave:	JPM-10	JPM-7	JPM-5•	JPM-52
Mayoreo:	\$129 NC 3	\$90 NC 3	\$64 NC 3	\$59 NC 3
1/2 Mayoreo:	\$139	\$98	\$69	\$65
Público:	\$155	\$109	\$77	\$70

Caja / Máster: 6 / 36 / **MM 00**

Juego de 5 piedras montadas (fresas), alto rendimiento TRUPER

- Para desbaste y rebabeo en metales ferrosos y soldadura
- Fabricadas en óxido de aluminio
- Grano 60

ESPECIFICACIONES:	
TIPO	VELOCIDAD
A	A-5 45,000 rpm
B	A-25 36,620 rpm
C	A-39 47,250 rpm
D	A-12 48,000 rpm
E	W-218 32,700 rpm



Juego de 4 piedras montadas (fresas) para acero inoxidable TRUPER

- Para desbaste y rebabeo de acero inoxidable y soldadura sin contaminar
- Fabricadas en óxido de aluminio
- Grano 50

ESPECIFICACIONES:	
TIPO	VELOCIDAD
A	A-11 19,860 rpm
B	W-222 18,900 rpm
C	A-1 19,800 rpm
D	A-3 16,100 rpm



Libres de hierro, azufre y cloro para no contaminar el acero inoxidable

Código:	12444*	102631
Clave:	JPM-5X•	JPM-41
Mayoreo:	\$64 NC 3	\$145 NC 3
1/2 Mayoreo:	\$69	\$159
Público:	\$77	\$175

Caja / Máster: 6 / 36 / **MM 00**

Limas rotativas TRUPER

- Puntas de carburo de tungsteno de alta resistencia para mayor durabilidad
- Para desbaste pesado y rebabeo de materiales ferrosos, acero inoxidable y soldadura

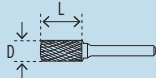

Para desbaste y contorno de materiales



Diseño de doble corte que brinda un mejor acabado

NUEVOS

Limas rotativas presentación individual TRUPER

Las fotos de estos productos no están a escala



Juego de 6 limas rotativas TRUPER

- INCLUYE:
- A LR-SA5
 - B LR-SC5
 - C LR-SD5
 - D LR-SF5
 - E LR-SG5
 - F LR-SH5



Código:	103502	103501	103500	103484	103483	103482	103481	103480	103479	103478	103477	103476
Clave:	LR-SL4	LR-SH5	LR-SH1	LR-SG5	LR-SF5	LR-SF3	LR-SD5	LR-SC5	LR-SC1	LR-SA5	LR-SA3	LR-SA1
Punta:	Cónica redonda	Flama	Árbol	Árbol redonda	Estérica	Cilindro redonda	Cilindro					
Diámetro (D):	13 mm	13 mm	6 mm	13 mm	13 mm	10 mm	13 mm	13 mm	6 mm	13 mm	10 mm	6 mm
Largo de corte (L):	29 mm	32 mm	18 mm	25 mm	25 mm	19 mm	N/A	25 mm	16 mm	25 mm	19 mm	16 mm
Velocidad:	22,500 rpm	22,500 rpm	45,000 rpm	22,500 rpm	22,500 rpm	30,000 rpm	22,500 rpm	22,500 rpm	45,000 rpm	25,000 rpm	30,000 rpm	30,000 rpm
Mayoreo:	\$355	\$355	\$149	\$355	\$355	\$245	\$355	\$355	\$149	\$355	\$245	\$149
1/2 Mayoreo:	\$395	\$395	\$165	\$395	\$395	\$269	\$395	\$395	\$165	\$395	\$269	\$165
Público:	\$435	\$435	\$179	\$435	\$435	\$299	\$435	\$435	\$179	\$435	\$299	\$179

Caja / Máster: 3 / 144 / **MM 00** Caja 2 / Máster 24 / **MM 00**

Rastrillos rectos

- Cabeza forjada

HECHO EN MÉXICO

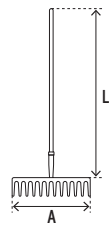

Mango de fibra de vidrio

Grip de 9" (23 cm)

Mango perfilado

Uso rudo

TRUPER

PRETUL

Código:	17894	17888	17880*	100493	22697
Clave:	R-16MF	R-16MX	R-16M•	R-14M	R-12MP
Dientes:	16			14	12
Ancho cabeza (A):	18" (45 cm)		16 1/2" (42 cm)	13 3/4" (35 cm)	12" (30 cm)
Largo mango (L):	60" (150 cm)			54" (135 cm)	48" (120 cm)
Diámetro mango:	1 1/4" (32 mm)				1 1/8" (28 mm)
Espesor peine:	8 mm		6 mm	6 mm	
Mayoreo:	\$385 NC 3	\$455 NC 3	\$245 NC 3	\$205 NC 3	\$165 NC 3
Medio May.:	\$415	\$505	\$269	\$229	\$179
Público:	\$465	\$555	\$299	\$249	\$195
Atado:	3 / MM 00				3 / MM 00

Rastrillos de arco

- Cabeza soldada

HECHO EN MÉXICO

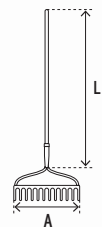

Mango de fibra de vidrio

Grip de 6" (15 cm)

Inserto cilíndrico de 2" (5 cm)

TRUPER

PRETUL

TRUPER

Código:	17885	17882*	25054*	20613
Clave:	R-16AMF	R-16AM•	R-14AL-P•	R-12AL-P
Dientes:	16		14	12
Ancho cabeza (A):	16" (40 cm)		13 1/2" (34 cm)	11 3/4" (30 cm)
Largo mango (L):	60" (150 cm)	54" (135 cm)	48" (120 cm)	
Diámetro mango:	1 1/8" (28 mm)		1 1/8" (28 mm)	
Espesor peine:	4 mm		4 mm	
Mayoreo:	\$229 NC 3	\$195 NC 3	\$165 NC 3	\$135 NC 3
Medio May.:	\$249	\$215	\$179	\$149
Público:	\$275	\$235	\$195	\$165
Atado:	3 / MM 00		3 / MM 00	

Cultivadores

- Para romper fardos, paja o estiércol
- Cabeza forjada en acero al alto carbono
- Mango de pino

HECHO EN MÉXICO



Para airear el suelo antes de plantar

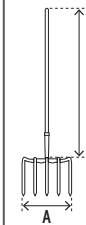

Código:	101543	10568
Clave:	CUL-5	CUL•
Dientes:	5	4
Ancho cabeza (A):	7 1/2" (19 cm)	5" (13 cm)
Largo mango (L):	60" (150 cm)	54" (135 cm)
Diámetro mango:	1 1/4" (32 mm)	1" (28 mm)
Mayoreo:	\$239 NC 3	\$155 NC 3
Medio May.:	\$265	\$169
Público:	\$289	\$187
Atado:	3 / MM 00	

Raspador con mango ergonómico de acero, cuchilla de 1 1/2" (4 cm)

TRUPER

- Elimina pegamento, pintura, silicón y cemento de superficies lisas como vidrio, azulejo, paredes y metal

- Incluye 5 cuchillas de acero SK5, 2X más durables que el acero al carbono

Código	Clave	Mayoreo	Medio Mayoreo	Público	NC
16951	RASP-2	\$103	\$113	\$125	3

Caja 6 / Máster 36 / **MM 00**



Raspador de acero inoxidable, cuchilla de 1 1/2" (4 cm)

TRUPER

- Elimina pegamento, pintura, silicón y cemento de superficies lisas como vidrio, azulejo, paredes y metal

- Incluye 5 cuchillas de acero SK5, 2X más durables que el acero al carbono

Código	Clave	Mayoreo	Medio Mayoreo	Público	NC
101100	RASP-3	\$64	\$69	\$77	3

Caja 6 / Máster 36 / **MM 00**



Minirraspador plástico, cuchilla de 1 1/2" (4 cm)

TRUPER

- Elimina pegamento, pintura, silicón y cemento de superficies lisas como vidrio, azulejo, paredes y metal

- Incluye cuchilla de acero al alto carbono

Código	Clave	Mayoreo	Medio Mayoreo	Público	NC
12352*	RASP-1	\$14	\$15.50	\$17	4

Caja 12 / Máster 480 / **MM 00**



Raspador con mango antiderrapante, cuchilla de 4" (10 cm)

TRUPER

- Elimina pegamento, pintura, silicón y cemento de superficies lisas como vidrio, azulejo, paredes y metal

- Incluye cuchilla de acero al alto carbono

- Largo: 30 cm

Código	Clave	Mayoreo	Ref. Unit. May.	Med. May.	Público	NC
15962	RASP-4	\$110	-	\$120	\$135	3

Caja 6 / Máster 48 / **MM 00**



Precio por estuche con 5 piezas



Cuchillas de repuesto, 5 piezas

Código	Clave	Mayoreo	Ref. Unit. May.	Med. May.	Público	NC
15963	REP-RASP-4	\$21	(\$4.20)	\$23	\$25	3

Caja 12 / Máster 240 / **MM 00**



La foto de este producto no está a escala

Raspador plástico, cuchilla de 2 3/8" (6 cm)

PRETUL

- Elimina pegamento, pintura, silicón y cemento de superficies lisas como vidrio, azulejo, paredes y metal

- Incluye cuchilla de acero al alto carbono

Código	Clave	Mayoreo	Medio Mayoreo	Público	NC
24055	RASP-P	\$25	\$27	\$30	3

Caja 6 / Máster 36 / **MM 00**



Raspador de lechada, cuchilla de 2" (5 cm)

TRUPER

- Para limpiar o remover lechada entre azulejos

- Incluye 2 cuchillas de carburo de tungsteno

Código	Clave	Mayoreo	Ref. Unit. May.	Med. May.	Público	NC
100650	RA-LE	\$85	-	\$93	\$102	3

Caja 6 / Máster 48 / **MM 00**



Precio por blíster con 2 piezas



Usar 2 cuchillas para líneas más anchas y 1 cuchilla para líneas más delgadas

Mango de polipropileno cubierto de TPR antiderrapante



Mango angulado para mayor control y apalancamiento



La foto de este producto no está a escala

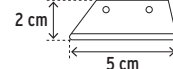

Caja 6 / Máster 240 / **MM 00**

Raspadores forjados TRUPER

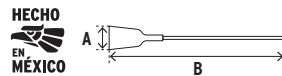

Código	Clave	Ancho hoja (A)	Largo total (B)	Mayoreo	1/2 Mayoreo	Público	NC
18658	SCR-4D	4" (10 cm)	52 1/4" (130 cm)	\$279	\$309	\$339	3
18650	SCR-4		63 3/4" (160 cm)	\$305	\$335	\$365	3
18660	SCR-7D	7" (18 cm)	52 1/4" (130 cm)	\$319	\$345	\$385	3
18652	SCR-7		63 3/4" (160 cm)	\$345	\$375	\$415	3
19880	SWS-8	8" (20 cm)	55 1/2" (140 cm)	\$385	\$415	\$465	3
103366	SWS-7	7" (18 cm)	53 1/2" (135 cm)	\$229	\$249	\$275	3

Atado 3 / **MM 00**

Remachadoras

-4 Boquillas intercambiables para remaches:
■ 3/32" ■ 1/8" ■ 5/32" ■ 3/16"

- Seguro para fácil almacenamiento



RE-10PG: Ahorra 10% comparado con la presentación en blíster

Remachadora 8" TRUPER expert

- Sistema de presión ajustable para remachado



Profesional

Código:	100333
Clave:	REX-8
Mayoreo:	\$239 NC 2
1/2 Mayoreo:	\$262
Público:	\$289
Caja / Máster:	3 / 24 / MM 00

Remachadoras 10"

- Incluyen llave para la instalación de boquillas



Profesionales

Código:	17961	17960*
Clave:	RE-9X	RE-9
Mayoreo:	\$175 NC 2	\$149 NC 2
1/2 Mayoreo:	\$189	\$165
Público:	\$209	\$179
Caja / Máster:	4 / 24 / MM 00	3 / 36 / MM 00

PRETUL



60 Remaches incluidos

Sin remaches

Sin remaches

Blíster

Granel

Código:	22851*	22850*	22852
Clave:	RE-10PX	RE-10P	RE-10PG
Mayoreo:	\$135 NC 2	\$119 NC 2	\$105 NC 2
1/2 Mayoreo:	\$145	\$129	\$119
Público:	\$159	\$145	\$129
Caja / Máster:	3 / 24 / MM 00	3 / 36 / MM 00	6 / 36 / MM 00

Remachadoras

-5 Boquillas intercambiables para remaches:
■ 3/32" ■ 1/8" ■ 5/32" ■ 3/16" ■ 1/4"

Boquillas de cambio rápido sin necesidad de herramienta

Remachadora tipo acordeón TRUPER

- Longitud (sin extender): 11" (28 cm)
 - Longitud (extendida): 29" (74 cm)
 - Para remaches de aluminio, acero y acero inoxidable



Profesional

Código:	17962
Clave:	RE-AC
Mayoreo:	\$535 NC 2
1/2 Mayoreo:	\$585
Público:	\$645
Caja / Máster:	2 / 12 / MM 00

Remachadora de uso rudo tipo tijera, 13" TRUPER

- Para remaches de aluminio, acero y acero inoxidable



Profesional

Código:	100733
Clave:	RE-TI
Mayoreo:	\$355 NC 2
1/2 Mayoreo:	\$385
Público:	\$425
Caja / Máster:	3 / 18 / MM 00

Remachadoras neumáticas TRUPER

- Boquillas intercambiables
 - Cuerpo de aluminio
 - Tipo de remache: ciego

- Entrada de aire: 1/4 NPT
 - Ciclo de trabajo: continuo (lubrique constantemente)

Sistema de vacío para una mejor sujeción del remache en cualquier posición

2 AÑOS DE GARANTÍA

Capacidad máxima 1/4"

-6 Boquillas para remaches:
■ 3/32" ■ 1/8" ■ 5/32" ■ 3/16" ■ 7/32" ■ 1/4"



Código	Clave	Peso	Mayoreo	1/2 Mayoreo	Público	NC
18241	TPN-884	2 kg	\$4,350	\$4,850	\$5,250	2

Caja 1 / Máster 4 / MM 0

Capacidad máxima 3/16"

-4 Boquillas para remaches:
■ 3/32" ■ 1/8" ■ 5/32" ■ 3/16"

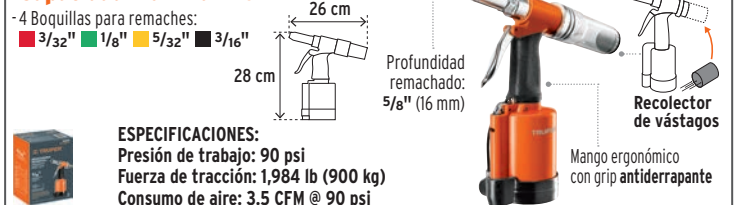

Código	Clave	Peso	Mayoreo	1/2 Mayoreo	Público	NC
101896	TPN-883-2	1.6 kg	\$1,850	\$2,050	\$2,250	2

Caja 1 / Máster 4 / MM 0

Seguetas para sierra sable
TRUPER

- Seguetas bimetálicas fabricadas en una combinación flexible de HSS y HCS para corte en materiales más duros
- Dientes fresados y triscados en acero de alta velocidad (HSS)
- Compatibles con las sierras sable de las marcas más comunes del mercado

3X Mayor durabilidad y flexibilidad que las de acero de alta velocidad (HSS)



Código de color para fácil identificación del tipo de material que corta

Blíster con 2 seguetas para metal, plástico y madera

Código	Clave	DPP	Capacidad corte		Largo	Espesor seguenta	May.	1/2 May.	Púb.	NC
			Diámetro	Espesor						
Corte rápido										
10790	SE-614G	10-14	-	Metal 1/8" - 25/64" (3 - 10 mm)	6" (150 mm)	1/32" (0.9 mm)	\$85	\$93	\$102	3
			-	Plástico y madera 3/16" - 4" (5 - 100 mm)						
10791	SE-914G	10-14	3/16" - 7" (5 - 175 mm)	5/64" - 25/64" (2 - 10 mm)	9" (230 mm)	3/64" (1.27 mm)	\$125	\$135	\$149	3
10792	SE-1214G	10-14	3/16" - 10" (5 - 250 mm)	5/64" - 25/64" (2 - 10 mm)	12" (300 mm)	1/32" (1.27 mm)	\$165	\$179	\$195	3

X2
Precio por blíster

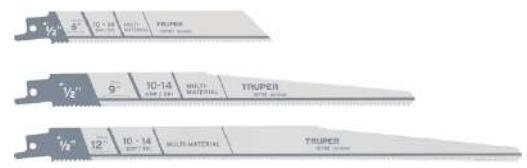

Caja 5 / Máster 100 / **MM00**

Blíster con 2 seguetas para metal

Código	Clave	DPP	Capacidad corte		Largo	Espesor seguenta	May.	1/2 May.	Púb.	NC
			Diámetro	Espesor						
Corte rápido										
10795	SE-614F	14	3/16" - 4" (5 - 100 mm)	1/8" - 5/16" (3 - 8 mm)	6" (150 mm)	1/32" (0.9 mm)	\$85	\$93	\$102	3
10796	SE-618F	18	3/16" - 4" (5 - 100 mm)	1/16" - 5/32" (1.5 - 4 mm)	6" (150 mm)	1/32" (0.9 mm)	\$85	\$93	\$102	3
10798	SE-818F	18	3/16" - 6" (5 - 150 mm)	1/16" - 5/32" (1.5 - 4 mm)	8" (200 mm)	1/32" (0.9 mm)	\$110	\$120	\$135	3
10797	SE-624F	24	3/16" - 4" (5 - 100 mm)	1/64" - 5/8" (0.7 - 3 mm)	6" (150 mm)	1/32" (0.9 mm)	\$85	\$93	\$102	3

X2
Precio por blíster

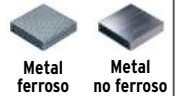

Caja 5 / Máster 100 / **MM00**

Blíster con 2 seguetas para madera

Código	Clave	DPP	Capacidad de corte		Largo	Espesor seguenta	May.	1/2 May.	Púb.	NC
			Diámetro	Espesor						
Corte rápido										
10787	SE-66M	6	3/16" - 4" (5 - 100 mm)	1/8" - 5/16" (3 - 8 mm)	6" (150 mm)	1/32" (0.9 mm)	\$97	\$107	\$117	3
10788	SE-96M	6	3/16" - 7" (5 - 175 mm)	1/16" - 5/32" (1.5 - 4 mm)	9" (230 mm)	3/64" (1.27 mm)	\$135	\$149	\$165	3
10789	SE-126M	6	3/16" - 10" (5 - 250 mm)	1/16" - 5/32" (1.5 - 4 mm)	12" (300 mm)	3/64" (1.27 mm)	\$149	\$165	\$179	3

X2
Precio por blíster

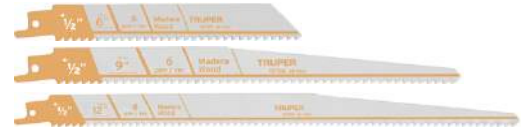

Caja 5 / Máster 100 / **MM00**

Seguetas para sierra caladora, zanco "U" TRUPER

Blíster con 5 seguetas zanco "U" para madera

Código	Clave	DPP	Capacidad corte	Largo	Material de fabricación	Tipo de diente	Tipo de corte	May.	Ref. Precio Unit. May.	1/2 May.	Púb.	NC
Corte rápido												
18136	SU-101-D	6	1/4" - 2 3/8" (6-60 mm)	4" (100 mm)	HCS	Fresado, triscado		\$77	(\$15.40)	\$85	\$95	4
18140	SU-144-D	6	1/4" - 2 3/8" (6-60 mm)	4" (100 mm)	HCS	Afilado, triscado		\$77	(\$15.40)	\$85	\$95	4
18137	SU-111-C	8	7/32" - 2" (5.5-50 mm)	3 1/2" (90 mm)	HCS	Fresado, triscado		\$77	(\$15.40)	\$85	\$95	4
18135	SU-101-B	10	3/16" - 1 1/4" (5-32 mm)	4" (100 mm)	HCS	Afilado, ángulo libre		\$77	(\$15.40)	\$85	\$95	4
Corte limpio												
18134	SU-19-BO	14	5/64" - 3/4" (2-19 mm)	2 3/4" (70 mm)	HCS	Afilado, triscado		\$77	(\$15.40)	\$85	\$95	4

X5
Precio por blíster



Caja 10 / Máster 100 / **MM00**

Blíster con 5 seguetas zanco "U" para metal

Código	Clave	DPP	Capacidad corte	Largo	Material de fabricación	Tipo de diente	Tipo de corte	May.	Ref. Precio Unit. May.	1/2 May.	Púb.	NC
Corte limpio												
18139	SU-118-B	12	1/8" - 3/4" (3-19 mm)	3" (75 mm)	HSS	Fresado, ondulado		\$77	(\$15.40)	\$85	\$95	4
18138	SU-118-A	24	1/16" - 1/8" (2-3 mm)	3" (75 mm)	HSS	Fresado, ondulado		\$77	(\$15.40)	\$85	\$95	4

X5
Precio por blíster

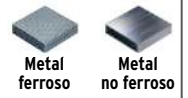

Caja 10 / Máster 100 / **MM00**

Seguetas para caladora, zanco "T" TRUPER



Blíster con 5 seguetas zanco "T" para **madera**

MM/00



X5
Precio por blíster



Madera

Código	Clave	DPP	Capacidad corte	Largo	Material de fabricación	Tipo de diente	Tipo de corte	Caja	Máster	May.	Ref. Precio Unit. May.	Med. May.	Púb. NC
Corte rápido													
18133	ST-244-D	6	1/4" - 2 3/8" (6-60 mm)	4" (100 mm)	HCS	Afilado, triscado		10	100	\$77	(\$15.40)	\$85	\$95 4
103046	ST-344-D	6	3/16" - 4" (5-100 mm)	6" (150 mm)	HCS	Afilado, triscado		6	60	\$119	(\$23.80)	\$129	\$145 4
18127	ST-111-C	8	7/32" - 2 3/8" (5.5-60 mm)	4" (100 mm)	HCS	Fresado, triscado		10	100	\$77	(\$15.40)	\$85	\$95 4
103043	ST-101-BF	10	1/8" - 3/16" (3-30 mm)	4" (100 mm)	BIM	Afilado, ángulo libre		6	60	\$175	(\$35)	\$195	\$209 4
18126	ST-101-D	6	1/4" - 2 3/8" (6.5-60 mm)	4" (100 mm)	HCS	Afilado, ángulo libre		10	100	\$77	(\$15.40)	\$85	\$95 4
18124	ST-101-B	10	3/16" - 1 1/4" (5-32 mm)	4" (100 mm)	HCS	Afilado, ángulo libre		10	100	\$77	(\$15.40)	\$85	\$95 4
18125	ST-101-BR	10	3/16" - 1 1/4" (5-32 mm)	4" (100 mm)	HCS	Afilado, ángulo libre		10	100	\$77	(\$15.40)	\$85	\$95 4
Corte limpio													
18130	ST-119-B	12	5/64" - 3/4" (2-19 mm)	3" (75 mm)	HCS	Afilado, triscado		10	100	\$77	(\$15.40)	\$85	\$95 4
18131	ST-119-B0	12	5/64" - 3/4" (2-19 mm)	3" (75 mm)	HCS	Afilado, triscado		10	100	\$77	(\$15.40)	\$85	\$95 4
103044	ST-308-B	12	3/16" - 2" (5-50 mm)	4 1/2" (115 mm)	HCS	Afilado, ángulo libre		10	100	\$77	(\$15.40)	\$85	\$95 4
103045	ST-101-A0	18	5/64" - 19/32" (2-15 mm)	3 1/4" (80 mm)	HCS	Afilado, ángulo libre		10	100	\$77	(\$15.40)	\$85	\$95 4



Blíster con 5 seguetas zanco "T" para **metal**

MM/00



X5
Precio por blíster

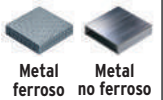

Metal ferroso Metal no ferroso

Código	Clave	DPP	Capacidad corte	Largo	Material de fabricación	Tipo de diente	Tipo de corte	Caja	Máster	May.	Ref. Precio Unit. May.	Med. May.	Púb. NC
Corte limpio													
103047	ST-121-BF	12	1/8" - 1/4" (3-6 mm)	3 1/2" (90 mm)	BIM	Fresado, ondulado		10	100	\$175	(\$35)	\$195	\$209 4
18129	ST-118-AF	18	1/16" - 3/8" (1.5-3 mm)	3 1/4" (80 mm)	HSS	Fresado, ondulado		10	100	\$77	(\$15.40)	\$85	\$95 4
18128	ST-118-A	21	1/16" - 1/8" (1.5-3 mm)	3 1/4" (80 mm)	HSS	Fresado, ondulado		10	100	\$77	(\$15.40)	\$85	\$95 4
103048	ST-121-AF	21	1/32" - 1/8" (1-3 mm)	3 1/2" (90 mm)	BIM	Fresado, ondulado		10	100	\$175	(\$35)	\$195	\$209 4



Blíster con 5 seguetas zanco "T" para **metal, plástico y aluminio**



X5
Precio por blíster



Metal Plástico Aluminio

Código	Clave	DPP	Capacidad corte	Largo	Material de fabricación	Tipo de diente	Tipo de corte	May.	Ref. Precio Unit. May.	Med. May.	Púb. NC
Corte rápido											
18132	ST-127-D	8	Aluminio 3/16" - 5/8" (5-6 mm) Metales 1/4" (6 mm) PVC 1 1/4" (60 mm) Fibra de vidrio 3/4" (19 mm)	4" (100 mm)	HSS	Fresado, triscado		\$77	(\$15.40)	\$85	\$95 4

Caja 10 / Máster 100 / **MM/00**



Blíster con 5 seguetas zanco "T" para **uso general**



X5
Precio por blíster

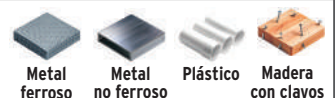

Metal ferroso Metal no ferroso Plástico Madera con clavos

Código	Clave	DPP	Capacidad corte	Largo	Material de fabricación	Tipo de diente	Tipo de corte	May.	Ref. Precio Unit. May.	Med. May.	Púb. NC
Corte limpio											
103049	ST-345-XF	5-10	1/8" - 3/8" (3-10 mm)	5 1/8" (130 mm)	BIM	Fresado, triscado		\$175	(\$35)	\$195	\$209 4

Caja 6 / Máster 60 / **MM/00**



Blíster con 5 seguetas zanco "T" para **material suave**



X5
Precio por blíster

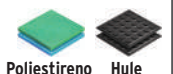

Poliestireno Hule

Código	Clave	DPP	Capacidad corte	Largo	Material de fabricación	Tipo de diente	Tipo de corte	May.	Ref. Precio Unit. May.	Med. May.	Púb. NC
Corte limpio											
103070	ST-113-A	N/A	1/32" - 4" (1-100 mm)	4" (100 mm)	HCS	N/A		\$77	(\$15.40)	\$85	\$95 4

Caja 10 / Máster 100 / **MM/00**



Blísteres con 16 seguetas **TRUPER**

- Seguetas para corte en madera, fabricadas en acero al carbono (HCS)
- Seguetas para corte en metal, plástico y aluminio, fabricadas en acero alta velocidad (HSS)
- Precio por blíster con 16 piezas

MM/00

Código	Clave	Zanco	Caja	Máster	Mayoreo	Medio May.	Público	NC
16705	JSCA-16-T	Zanco "T"	6	36	\$175	\$195	\$209	4
16129	JSCA-16	Zanco "U"	6	36	\$175	\$195	\$209	4

CONTENIDO:

SEGUETAS	PARA	CORTE
1	Madera	Limpio y curvo
2	Madera	Limpio y recto
3	Madera	Rápido y recto
3	Metal	Limpio y recto
2	Metal	Limpio y recto
3	Multiusos	Limpio y recto
1	Pared yeso y madera	Rápido y recto
1	Corcho y vinil	N/A



JSCA-16-T



JSCA-16

Cascos de seguridad

- Fabricados en polietileno de alta densidad



NOM **ANCI**
Cumplen la norma: NOM-115-STPS

HECHO EN MÉXICO



Cascos de seguridad, ajuste de matraca **TRUPER**

- Tipo cachucha

Producto mejorado
Arnés y matraca con ajuste más seguro y mayor confort
Disponible a partir del 2o. trimestre 2025



Cumplen las normas: ANSI/ISEA-Z89.1



Almohadilla más gruesa para mayor comodidad



CLASE E Protección contra alta tensión eléctrica de hasta 20,000 V

Código	Clave	Color	Mayoreo	1/2 Mayoreo	Público	NC
14292	CAS-N	Orange	\$145	\$159	\$175	3
14294	CAS-A	Yellow	\$145	\$159	\$175	3
10370	CAS-B	White	\$145	\$159	\$175	3
10371	CAS-Z	Blue	\$145	\$159	\$175	3
10374	CAS-V	Green	\$145	\$159	\$175	3
10373	CAS-R	Red	\$145	\$159	\$175	3

Caja 4 / **MM00**

Cascos de seguridad, ala ancha, ajuste de matraca **TRUPER**

- Tipo cachucha

Producto mejorado
Arnés y matraca con ajuste más seguro y mayor confort
Disponible a partir del 2o. trimestre 2025



Cumplen las normas: ANSI/ISEA-Z89.1



Almohadilla más gruesa para mayor comodidad



CLASE E Protección contra alta tensión eléctrica de hasta 20,000 V

Código	Clave	Color	Mayoreo	1/2 Mayoreo	Público	NC
10564	CAS-NX	Orange	\$149	\$165	\$179	3
10566	CAS-AX	Yellow	\$149	\$165	\$179	3
10567	CAS-BX	White	\$149	\$165	\$179	3
10570	CAS-ZX	Blue	\$149	\$165	\$179	3
10572	CAS-VX	Green	\$149	\$165	\$179	3
10573	CAS-RX	Red	\$149	\$165	\$179	3

Caja 4 / **MM00**

Cascos de seguridad con ranuras de ventilación, ajuste de matraca **TRUPER**

- Tipo cachucha

Producto mejorado
Arnés y matraca con ajuste más seguro y mayor confort
Disponible a partir del 2o. trimestre 2025



Ranuras de ventilación en la parte superior del casco

CLASE C Protección contra impactos



Almohadilla más gruesa para mayor comodidad



Código	Clave	Color	Mayoreo	1/2 Mayoreo	Público	NC
101256	CAS-NI	Orange	\$115	\$127	\$139	3
101257	CAS-AI	Yellow	\$115	\$127	\$139	3
101258	CAS-BI	White	\$115	\$127	\$139	3
101259	CAS-ZI	Blue	\$115	\$127	\$139	3
101270	CAS-VI	Green	\$115	\$127	\$139	3
101271	CAS-RI	Red	\$115	\$127	\$139	3

Caja 4 / **MM00**

Cascos de seguridad, ajuste de intervalos **PRETUL**

- Tipo cachucha

CLASE G Protección contra baja tensión eléctrica de hasta 2,200 V

Ajuste de intervalos



Código	Clave	Color	Mayoreo	1/2 Mayoreo	Público	NC
25036	CAS-NP	Orange	\$103	\$113	\$125	3
25037	CAS-AP	Yellow	\$103	\$113	\$125	3
25038	CAS-BP	White	\$103	\$113	\$125	3
25039	CAS-ZP	Blue	\$103	\$113	\$125	3
25045	CAS-VP	Green	\$103	\$113	\$125	3
25044	CAS-PP	Red	\$103	\$113	\$125	3

Caja 4 / **MM00**

Barboquejos para casco **TRUPER**

- Hipoalergénicos
- Compatibles con cualquier tipo de casco con puntos de sujeción
- Cinta elástica ajustable de 45 cm x 19 mm
- Permiten una sujeción firme del casco



Código	Clave	Descrip.	May.	1/2 May.	Púb.	NC
12337	BARBO	Sin barbilla	\$15.50	\$17	\$19	3
12338	BARBO-B	Con barbilla	\$22	\$24	\$27	3

Caja 10 / Máster 1,000 / **MM00**

Adaptador de protector facial para casco **TRUPER**

- Compatible con las marcas de mayor presencia en el mercado
- Soporte de visera con 4 posiciones
- Mica no incluida



Código	Clave	Descrip.	Caja	Máster	May.	1/2 May.	Púb.	NC
14318	AC-PF	Adaptador	5	20	\$90	\$98	\$109	3
14222	REP-PF	Mica	6	36	\$103	\$113	\$125	3

MM00

Orejeras ajustables para casco **TRUPER**

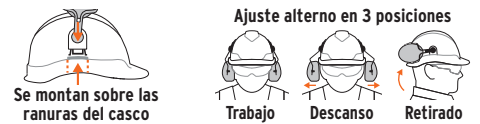

Almohadillas para un mejor sellado acústico y mayor confort

Código	Clave	May.	1/2 Mayoreo	Púb.	NC
12356	OAJ-C	\$305	\$335	\$365	3

Caja 4 / Máster 16 / **MM00**



NRR (Noise Reduction Rating) de acuerdo a la ANSI S3.19 (certificado no disponible)

Cubrenucas para casco, con reflejante TRUPER

- Para proteger cuello y orejas del sol y el polvo
- **Visibilidad hasta: 40 m**
- Lavables



Cumplen la norma: ANSI/SEA 107-2015 (certificado no disponible)

Código	Clave	Color	May.	1/2 Mayoreo	Púb.	NC
12355	CUNU-N	Naranja	\$37	\$41	\$46	3
13165	CUNU-V	Verde	\$37	\$41	\$46	3

Caja 4 / Máster 32 / **MM00**

Sombreros de alta visibilidad, con reflejante TRUPER

- **Visibilidad de día: 40 m**
- Lavables

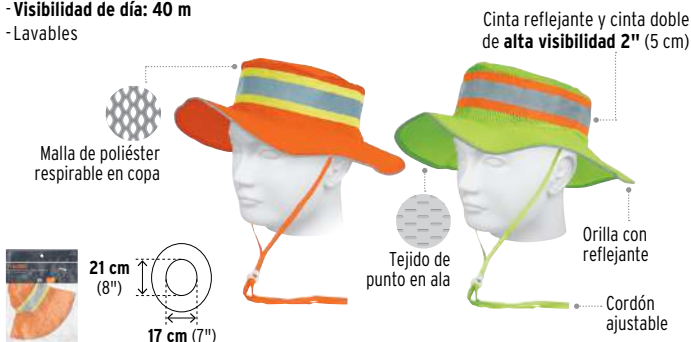

Código	Clave	Color	May.	1/2 Mayoreo	Púb.	NC
14009	SR-600N	Naranja	\$135	\$149	\$165	3
14010	SR-600V	Verde	\$135	\$149	\$165	3

Caja 5 / Máster 25 / **MM00**

Tapones auditivos de TPR, triple barrera, reutilizables TRUPER



Lavables

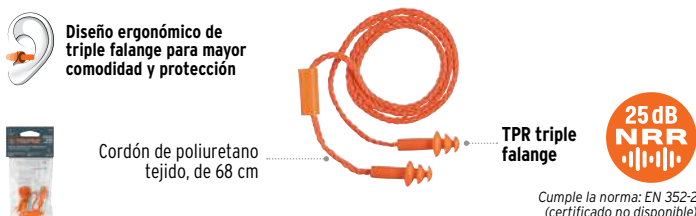

Código	Clave	May.	1/2 Mayoreo	Púb.	NC
14225*	TA-3B	\$12.50	\$14	\$15	4

Caja 12 / Máster 96 / **MM00**

Orejeras ajustables TRUPER



Ligeras



Código	Clave	May.	1/2 Mayoreo	Púb.	NC
14257	OAJ	\$169	\$185	\$199	3

Caja 4 / Máster 16 / **MM00**

Protectores solares para casco, con reflejante TRUPER

- Para cascos tipo cachucha y de ala ancha con ranuras para orejeras
- **Visibilidad hasta: 40 m**
- Lavables y plegables



Código	Clave	Color	May.	1/2 Mayoreo	Púb.	NC
100353	PROCA-N	Naranja	\$115	\$127	\$139	3
100354	PROCA-V	Verde	\$115	\$127	\$139	3

Caja 5 / Máster 25 / **MM00**

Playeras de protección solar TRUPER

- Tejido de punto 100 % poliéster
- Respirables



Código	Clave	Talla	May.	1/2 Mayoreo	Púb.	NC
103976	PPS-CH	CH	\$355	\$395	\$435	3
103977	PPS-M	M	\$355	\$395	\$435	3
103978	PPS-G	G	\$355	\$395	\$435	3
103979	PPS-XG	XG	\$355	\$395	\$435	3

Bolsa 1 / Máster 36 / **MM00**

Tapones auditivos de espuma de poliuretano, desechables TRUPER



Escala de nivel de ruido

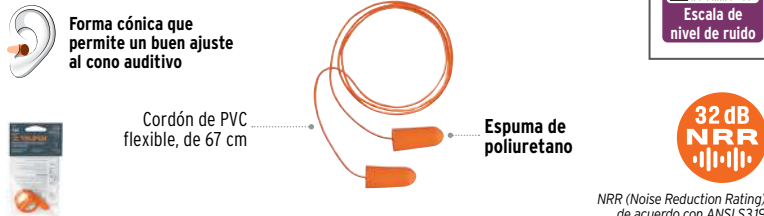

Código	Clave	May.	1/2 Mayoreo	Púb.	NC
14223*	TAC	\$8.50	\$9.50	\$10.50	4

Caja 12 / Máster 96 / **MM00**

Orejeras plegables TRUPER



Ligeras



Código	Clave	May.	1/2 Mayoreo	Púb.	NC
14007	OAJ-X	\$189	\$209	\$229	3

Caja 2 / Máster 16 / **MM00**



Respirador profesional de cara completa
TRUPER expert

- Unitalla, se adapta a la mayoría de hombres y mujeres adultos
- Brinda protección contra partículas y una amplia variedad de gases y vapores
- Ideal para trabajos durante tiempos prolongados
- Visión panorámica
- Reutilizable
- Compatible con cartuchos Truper



Respiradores profesionales media cara
TRUPER expert

- Altos niveles de protección durante tiempos prolongados
- Permiten el uso de lentes, goggles, caretas, etc.
- Bandas ajustables
- Conexión tipo rosca
- Reutilizables

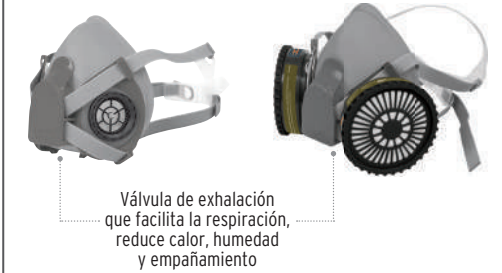

Sin cartuchos **Cartuchos incluidos**

Respiradores media cara, sin cartuchos
PRETUL

- Permiten el uso de lentes y goggles
- Reutilizables



Para 2 Filtros (sin cartuchos) **Para 1 Filtro (sin cartuchos)**

Código:	102530	13732	13730	13731	23391	23390
Clave:	RES-600	RES-X	KIT-RES-MU	KIT-RES-PP	RES-2-P	RES-1-P
Incluye:	Bolsa protectora	N/A	RES-X y 2 cartuchos multigas CAR-MU	RES-X y 2 cartuchos vapores orgánicos CAR-VO	N/A	N/A
Mayoreo:	\$1,495 NC 2	\$545 NC 2	\$715 NC 2	\$715 NC 2	\$175 NC 3	\$149 NC 3
Medio May.:	\$1,650	\$595	\$785	\$785	\$195	\$165
Público:	\$1,815	\$655	\$865	\$865	\$215	\$179
Caja / Máster:	2 / 12 / MM 00	2 / 20 / MM 00	2 / 10 / MM 00		4 / 16 / MM 00	

Repuestos para respiradores RES-600 y RES-X TRUPER

Imagen	Código	Clave	Uso	May.	Med. May.	Púb.	NC
Filtro, precio por bolsa con 2 piezas							
Cumple la norma: KOSHA NOM-116-STPS NOM-STPS-1 NIVE							
	14004	CAR-P100	Polvos y partículas (eficiencia de filtrado del 99.9%)	\$255	\$279	\$305	3
Cartuchos, precio por bolsa con 2 piezas							
- Conexión tipo bayoneta y rosca KOSHA							
	13735	CAR-VO	Vapores orgánicos, pinturas y pesticidas	\$215	\$235	\$259	3
	13734	CAR-VI	Vapores orgánicos e inorgánicos (gases ácidos)	\$215	\$235	\$259	3
	13733	CAR-MU	Multigas, vapores orgánicos	\$255	\$279	\$305	3

Caja 5 / Máster 20 / **MM 00**

Repuestos para respiradores RES-2-P y RES-1-P PRETUL

Imagen	Código	Clave	Descripción	May.	Med. May.	Púb.	NC
	23393	CF-PO-P	Filtro tipo N para polvos y partículas (eficiencia de filtrado del 90%)	\$33	\$36	\$39	3
	23392	CF-VO-P	Cartucho para vapores orgánicos	\$59	\$65	\$70	3
	23394	CF-PI-P	Cartucho para pintura en spray	\$59	\$65	\$70	3
	23395	CF-VI-P	Cartucho para vapores inorgánicos	\$72	\$79	\$87	3
	23396	CF-GA-P	Cartucho para gases ácidos	\$72	\$79	\$87	3

Caja 6 / Máster 36 / **MM 00**

Goggles de seguridad

- Uso profesional
- Visión panorámica
- Diseño flexible para un mejor ajuste sobre el área de ojos y nariz

Recubrimiento antiempañante

Orificios para ventilación

Armazón y puente suaves

Mica 100% policarbonato con protección UV y antirrayadura

Cumple la norma: ANSI Z87.1 (Certificado no disponible)

TRUPER expert

Código	Clave	May.	Med. May.	Púb.	NC
14214	GOT-X	\$189	\$209	\$229	3

Caja 3 / Máster 36 / **MM 00**

- Resistentes a impactos

- Ultraligeros
- Visión panorámica

Recubrimiento antiempañante

Sello de espuma para mayor comodidad

Mica 100% policarbonato con protección UV y antirrayadura

Cumple la norma: ANSI Z87.1 (Certificado no disponible)

TRUPER

Código	Clave	May.	Med. May.	Púb.	NC
19952	GOT-L	\$165	\$179	\$195	3

Caja 3 / Máster 36 / **MM 00**

- Protección contra líquidos, residuos y partículas

4 Válvulas de ventilación indirecta

Mica 100% policarbonato

Cumple con: CE (Certificado no disponible)

TRUPER

Código	Clave	May.	Med. May.	Púb.	NC
14220	GOT	\$59	\$65	\$70	3

Caja 6 / Máster 36 / **MM 00**

- Cinta elástica ajustable

Ventilación directa

Mica 100% policarbonato

Cumple la norma: ANSI Z87.1 (Certificado no disponible)

PRETUL

Código	Clave	May.	Med. May.	Púb.	NC
21538	GOT-P	\$37	\$41	\$46	3

Caja 6 / Máster 36 / **MM 00**

Cubrebocas y respiradores TRUPER

Cubrebocas tipo concha

- Para partículas no tóxicas
- Aplicaciones de corta duración

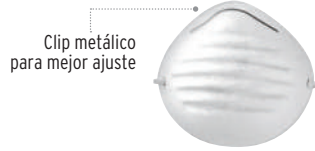

Clip metálico para mejor ajuste

Código	Clave	Caja	Máster	May.	Ref. Precio Unit. May.	1/2 Mayoreo	Púb.	NC
Blíster con 10 piezas / Precio por blíster								
19752	MAS-B	6	72	\$43	\$4.30 (pza.)	\$47	\$52	3
Caja con 50 piezas / Precio por pieza								
14250*	MAS	50	1,000	\$3.90	\$195 (caja)	\$4.30	\$4.70	3

MM 00

- Filtración mínima de 95%

- Desechables

Respirador N95

- Contra aerosoles, polvos y partículas no tóxicas sin la presencia de aceite
- Precio por blíster con 2 piezas

Clip metálico para mejor ajuste



NOM-STPS

Cumple la norma: NOM-116-STPS

Código	Clave	May.	Ref. Precio Unit. May.	1/2 Mayoreo	Púb.	NC
19753	MAS-X-B	\$59	(\$29.50)	\$65	\$70	3

Caja 6 / Máster 72 / MM 00

Respirador N95, con válvula de exhalación

- Contra polvos y partículas sin presencia de aceite, para aplicaciones industriales (minería, metalmecánica, textil, etc.)
- Precio por blíster con 1 pieza

Válvula de exhalación que facilita la respiración y reduce calor, humedad y empañamiento



Correas ajustables

NOM-STPS

Cumple la norma: NOM-116-STPS

Código	Clave	Mayoreo	1/2 Mayoreo	Público	NC
19757*	MAS-POR-V-B	\$55	\$59	\$65	3

Caja 6 / Máster 72 / MM 00

Respirador N95, plegable, con válvula

- Contra polvos y partículas sin presencia de aceite
- No dificulta la respiración ni el habla
- Precio por bolsa con 1 pieza

Clip interno que brinda un mejor ajuste y evita desprendimiento



Válvula de exhalación que facilita la respiración y reduce calor, humedad y empañamiento

NOM-STPS

Cumple la norma: NOM-116-STPS

Código	Clave	Mayoreo	1/2 Mayoreo	Público	NC
102336	MAS-PLE-V	\$22	\$24	\$27	3

Caja 10 / Máster 200 / MM 00

Respiradores N95, plegables

- Contra polvos y partículas sin presencia de aceite
- No dificultan la respiración ni el habla
- Bandas elásticas termoselladas que soportan mayor tensión
- Precio por bolsa con 1 pieza

NOM-STPS

Cumplen la norma: NOM-116-STPS

Código	Clave	Color	Mayoreo	1/2 Mayoreo	Público	NC
14427	MAS-PLE	Blanco	\$15.50	\$17	\$19	3
102327	MAS-PLEN	Negro	\$15.50	\$17	\$19	3

Caja 10 / Máster 200 / MM 00



MAS-PLE

MAS-PLEN

Protectores faciales TRUPER

TRUPER



Suspensión



Perilla para ajuste de profundidad de mica y 5 puntos de inclinación



Espesor de mica: 1 mm



Suspensión acojinada



Abatimiento de 90°



Perilla para ajuste de profundidad de malla y 4 puntos de inclinación



Espesor de malla: 0.5 mm

Protector facial PRETUL

PRETUL

Cinta elástica ajustable



Espesor de mica: 0.8 mm

Código:	14221	103141	26007
Clave:	PF-500	PF-500M	PF-500P
Uso:	Protege contra impactos, chispas y salpicaduras	Recomendado para uso forestal y jardinería	Protege contra impactos y salpicaduras
Mica / Malla:	20 x 40 cm	19 x 39 cm	20 x 30 cm
Características:	Mica flexible de policarbonato, antirrayadura	Malla de acero que brinda máxima ventilación en condiciones de humedad	Mica flexible de policarbonato, antirrayadura
Mayoreo:	\$279	\$175	\$103
1/2 Mayoreo:	\$309	\$195	\$113
Público:	\$339	\$215	\$125
Caja / Máster:	2 / 8 / MM 00		8 / 48 / MM 00

Mica para PF-500 TRUPER

- Compatible con las marcas de mayor presencia en el mercado, 20 x 40 cm, 1 mm de espesor



Código	Clave	May.	1/2 Mayoreo	Púb.	NC
14222	REP-PF	\$103	\$113	\$125	3

Caja 6 / Máster 36 / MM 00

Mica para PF-500P PRETUL

- Compatible con las marcas de mayor presencia en el mercado, 20 x 30 cm, 0.8 mm de espesor



Código	Clave	May.	1/2 Mayoreo	Púb.	NC
26008	REP-PFP	\$59	\$65	\$70	3

Caja 8 / Máster 48 / MM 00

Caretas electrónicas de oscurecimiento automático

- Incluyen 3 micas protectoras de reemplazo
- Para procesos de soldadura, corte, desbaste y esmerilado

FILTRO CON TECNOLOGÍA TRUE COLOR

Arnés ergonómico con soporte y ajuste de matraca



4 Sensores de arco
Para una respuesta rápida y exacta a los cambios de intensidad luminosa desde cualquier ángulo

Rango de sombras (Soldadura) (Corte)
9 - 13
5 - 8

Abatimiento de 90°

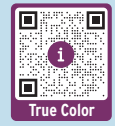

Careta profesional con panel digital

TRUPER expert

- Sombra No. 4 en estado pasivo
- Alimentación: 1 pila reemplazable tipo CR2450 (incluida) / panel solar
- Desactivación gradual de sombra
- Indicador de batería baja

Fabricada en poliamida para mayor resistencia

Control de sensibilidad, retardo ajustable y ajuste de sombra en panel digital

Visión panorámica

Incluye bolsa protectora



Área de visión de 10 x 6 cm con vista frontal

3 AÑOS DE GARANTÍA

5 Posiciones ajustables para mayor rango de visión

Código	Clave	Velocidad de oscurecimiento	May.	1/2 Mayoreo	Púb.	NC
14632	CAREL-913DX	1 / 30,000 (automático)	\$1,485	\$1,650	\$1,795	1

Caja 1 / Máster 8 / MM 1

Caretas profesionales con panel digital

TRUPER

- Sombra No. 4 en estado pasivo
- Alimentación: pilas reemplazables de litio tipo CR2032 (incluidas) / panel solar
- 5 Posiciones de ajuste
- Indicador de batería baja

Producto mejorado
- Filtro digital
- Panel plegable
Disponible a partir del 3er. trimestre 2025

Control de sensibilidad y retardo ajustable en panel digital

Fabricada en poliamida para mayor resistencia

Fabricada en polipropileno

Perilla de ajuste de sombra



CAREL-913C



CAREL-13

Área de visión de 10 x 4 cm con vista frontal

2 AÑOS DE GARANTÍA

Código	Clave	Velocidad de oscurecimiento	Pilas	May.	1/2 Mayoreo	Púb.	NC
10111	CAREL-913C	1 / 30,000 (automático)	1	\$765	\$845	\$925	1
10228	CAREL-13	1 / 30,000 (automático)	2	\$655	\$715	\$785	1

Caja 1 / Máster 8 / MM 1

Caretas electrónicas de oscurecimiento automático

FILTRO CON TECNOLOGÍA TRUE COLOR

- Fabricadas en polipropileno
- Para procesos de soldadura y corte plasma

- Control de sensibilidad y retardo ajustable en panel
- Perilla externa de ajuste de sombra



Arnés ergonómico con soporte y ajuste de matraca



2 Sensores de arco
Para cambiar de intensidad luminosa en cualquier ángulo

Rango de sombras (Soldadura)
9 - 13



Abatimiento de 90°



Careta semiprofesional

PRETUL

- Sombra No. 4 en estado pasivo
- Alimentación: 2 pilas reemplazables tipo CR2032 (incluidas) / panel solar
- 5 Posiciones de ajuste
- Incluye 3 micas protectoras de reemplazo
- Indicador de batería baja

Área de visión de 9 x 4 cm con vista frontal

1 AÑO DE GARANTÍA



Código	Clave	Velocidad de oscurecimiento	May.	1/2 Mayoreo	Púb.	NC
29978	CAREL-913P1	1 / 25,000 (automático)	\$465	\$515	\$565	1

Caja 1 / Máster 8 / MM 1

Caretas

PRETUL

- Sombra No. 4 en estado pasivo
- Alimentación: 1 pila reemplazable tipo CR2032 (incluida) / panel solar

- Cuerpo ligero y resistente, con capacidad para soportar altas temperaturas
- 5 Posiciones ajustables
- Mica frontal de cambio rápido

Área de visión de 9 x 3.5 cm con vista frontal

1 AÑO DE GARANTÍA



CAREL-11P



CAREL-11FP



CAREL-11AP

Código	Clave	Velocidad de oscurecimiento	Diseño	May.	1/2 Mayoreo	Púb.	NC
28145	CAREL-11P	1 / 15,000 (automático)	Negro	\$205	\$225	\$245	1
27355	CAREL-11FP	1 / 15,000 (automático)	Fuego	\$219	\$239	\$265	1
29011	CAREL-11AP	1 / 15,000 (automático)	Águila	\$219	\$239	\$265	1

Caja 1 / Máster 8 / MM 1

Caretas para soldar con lente abatible

- Incluyen lente sombra No. 11
- Ventanilla móvil que permite visualizar constantemente el área de trabajo



Ajuste de matraca



Lentes intercambiables para sombras No. 10 a 14



Área de visión de 10 x 5 cm con vista frontal

HECHO EN MÉXICO

Careta para soldar con lente abatible

TRUPER

- Fabricada en nylon
- Protección completa de cabeza y cuello

10 AÑOS DE GARANTÍA



Código	Clave	May.	1/2 Mayoreo	Púb.	NC
13729*	CASO-3	\$199	\$219	\$245	3

Caja 4 / MM 00

Careta para soldar con lente abatible

PRETUL

- Fabricada en polipropileno

1 AÑO DE GARANTÍA



Código	Clave	May.	1/2 Mayoreo	Púb.	NC
26005	CASO-300-P	\$157	\$170	\$189	3

Caja 4 / MM 00



Las caretas electrónicas cumplen la norma: NOM-001-SCFI

Gafas para soldar TRUPER

- Para uso en oxicorte
- Pueden usarse sobre lentes graduados

Código	Clave	Caja	Máster	May.	1/2 May.	Púb.	NC
--------	-------	------	--------	------	----------	------	----

Gafas							
14282	GASO	6	36	\$110	\$120	\$135	3

Lentes de repuesto sombra 6							
14279	CRI-G-6	20	240	\$21	\$23	\$25	4

Lentes de repuesto transparente							
14280	CRI-GTR	20	240	\$21	\$23	\$25	4

MM00



Lentes para caretas abatibles TRUPER

- Para CASO-3 (TRUPER) y CASO-300-P (PRETUL)

Código	Clave	Descripción	May.	1/2 May.	Púb.	NC
--------	-------	-------------	------	----------	------	----

14274	CRI-C-10	Sombra 10	\$17	\$18.50	\$20	4
14275	CRI-C-11	Sombra 11	\$17	\$18.50	\$20	4
14276*	CRI-C-12	Sombra 12	\$17	\$18.50	\$20	4
14277	CRI-C-14	Sombra 14	\$17	\$18.50	\$20	4
14278	CRI-C-TR	Transparente	\$17	\$18.50	\$20	4

Caja 20 / Máster 240 / **MM00**



Protección para soldar de carnaza

- Aíslan del calor y protegen contra chispas y escorias

- Espesor: 1.1 mm
- Unitalla



Carnaza 100% de res, resistente y flexible

Guantes para soldar
Ver en página 345 >>>



Peto de carnaza TRUPER



Código:	13116
Clave:	PROSO-1
Mayoreo:	\$205 NC 3
1/2 Mayoreo:	\$229
Público:	\$249
Caja / Máster:	5 / 25 / MM00

Mangas de carnaza, precio por par TRUPER



Código:	13117
Clave:	PROSO-2
Mayoreo:	\$165 NC 3
1/2 Mayoreo:	\$179
Público:	\$195
Caja / Máster:	5 / 25 / MM00

Capucha de carnaza TRUPER

- Protección para nuca, cabeza y cuello



Código:	15145
Clave:	PROSO-4
Mayoreo:	\$205 NC 3
1/2 Mayoreo:	\$229
Público:	\$249
Caja / Máster:	5 / 25 / MM00

Polainas de carnaza, precio por par TRUPER



Código:	13118
Clave:	PROSO-3
Mayoreo:	\$165 NC 3
1/2 Mayoreo:	\$179
Público:	\$195
Caja / Máster:	5 / 25 / MM00

Protección para soldar de mezclilla

- Aíslan del calor y protegen contra chispas y escorias

- Mezclilla resistente y cómoda
- Unitalla



Peto de mezclilla TRUPER



Código:	100825
Clave:	PROSO-1M
Mayoreo:	\$129 NC 3
1/2 Mayoreo:	\$139
Público:	\$155
Caja / Máster:	5 / 50 / MM00

Mangas de mezclilla, precio por par TRUPER



Código:	100826
Clave:	PROSO-2M
Mayoreo:	\$125 NC 3
1/2 Mayoreo:	\$135
Público:	\$149
Caja / Máster:	5 / 50 / MM00

Capucha de mezclilla TRUPER

- Protección para nuca, cabeza y cuello
- Espesor: 0.8 mm



Código:	100827
Clave:	PROSO-4M
Mayoreo:	\$110 NC 3
1/2 Mayoreo:	\$120
Público:	\$135
Caja / Máster:	5 / 50 / MM00

Mandil multiusos de mezclilla TRUPER

- Ideal para soldadura, limpieza, jardinería, mantenimiento de maquinaria, etc

- Mezclilla resistente
- Espesor: 0.8 mm
- Unitalla

NUEVO
No disponible hasta el mes de introducción



Código:	103953
Clave:	MAM-93
Mayoreo:	\$349 NC 3
1/2 Mayoreo:	\$385
Público:	\$425
Caja / Máster:	2 / 60 / MM00

Trabajo Guantes de piel de cabra **TRUPER**

-Alta durabilidad



Mantenimiento



Conducción



Pulgar keystone para ajuste cómodo



Puño ajustado



3122 EN388

Alta flexibilidad y confort



Excelente destreza



Código	Clave	Talla	Caja	Máster	May.	1/2 May.	Púb.	MM	NC
N 104040	GU-723	CH	6	48	\$125	\$135	\$149	00	3
N 104041	GU-724	M	6	48	\$125	\$135	\$149	00	3
14286*	GU-725	G	6	48	\$125	\$135	\$149	00	3
N 104042	GU-726	XG	6	48	\$125	\$135	\$149	00	3

Trabajo Guantes de piel de cerdo **TRUPER**

-Alta durabilidad



Construcción



Herramientas



Maquinaria



Pulgar keystone para ajuste cómodo



Puño ajustado

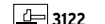

3122 EN388

Alta flexibilidad y confort



Transpirables y durables



Código	Clave	Talla	Caja	Máster	May.	1/2 May.	Púb.	MM	NC
14999	GU-743	Unitalla	6	48	\$165	\$179	\$195	00	3

Trabajo Guantes de piel de res **TRUPER**



Mantenimiento



Puño ajustado



Alta flexibilidad y confort



Resistentes a la abrasión



Trabajos al exterior

Código	Clave	Talla	Caja	Máster	May.	1/2 May.	Púb.	MM	NC
17053	GU-273	Unitalla	6	48	\$135	\$149	\$165	00	3

Trabajo Guantes de piel de res con dorso de loneta **TRUPER**



Agricultura



Forro interno de algodón



Puño de seguridad

Alta flexibilidad y confort



Resistentes a la abrasión



Código	Clave	Talla	Caja	Máster	May.	1/2 May.	Púb.	MM	NC
17051	GU-255	Unitalla	6	48	\$125	\$135	\$149	00	3

Trabajo Guantes de piel de cabra con dorso de carnaza **TRUPER**



Construcción



Electricidad



Pulgar keystone para ajuste cómodo



Puño ajustado

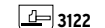

3122 EN388

Alta flexibilidad y confort



Excelente destreza



Manejo de piezas pequeñas

Código	Clave	Talla	Caja	Máster	May.	1/2 May.	Púb.	MM	NC
14288	GU-735	Unitalla	6	48	\$115	\$127	\$139	00	3

Trabajo Guantes carnaza premium **TRUPER**



Agricultura



Ganadería



Pulgar keystone para ajuste cómodo



Puño ajustado

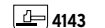

4143 EN388

Palma reforzada



Resistentes a la abrasión



Código	Clave	Talla	Caja	Máster	May.	1/2 May.	Púb.	MM	NC
14289	GU-715	Unitalla	6	48	\$103	\$113	\$125	00	3

Soldar Guantes de carnaza para soldador, puño largo

-Excelente desempeño y protección en la industria metalmeccánica (soldado y formado)

-Unitalla



Soldadura y herrería



Resistentes a la abrasión



Protección contra chispas



Puño largo de seguridad que ofrece protección adicional al antebrazo

TRUPER expert

-Largo puño: 7" (18 cm)



Palma y pulgar reforzado



Costuras de carnaza

NUEVO

No disponible hasta el mes de introducción

Forro interno de algodón y poliéster

Cosido con hilo kevlar, resistencia externa al calor, fuego y corte



4244 EN388

Código	Clave	Caja	Máster	May.	1/2 May.	Púb.	MM	NC
103804	GU-520	3	36	\$255	\$279	\$305	00	3

TRUPER

Forro interno de algodón



Palma y pulgar reforzado



GU-515

Cosido con hilo kevlar, resistencia externa al calor, fuego y corte



3144 EN388



GU-505

Uniones protegidas con carnaza

3143 EN388



GU-525

Pulgar recto

Código	Clave	Largo puño	Caja	Máster	May.	1/2 May.	Púb.	MM	NC
15246*	GU-515		6	36	\$215	\$235	\$259	00	3
19458*	GU-505	6" (15 cm)	6	36	\$165	\$179	\$195	00	3
14242	GU-525	5 1/2" (14 cm)	6	48	\$145	\$159	\$175	00	3

Trabajo Guantes de carnaza, puño de seguridad **TRUPER**



Soldadura y herrería



Manejo de metales

Puño de 3 1/2" (9 cm)

3242 EN388



Resistentes a la abrasión



Protección contra chispas



Pulgar recto



Código	Clave	Talla	Caja	Máster	May.	1/2 May.	Púb.	MM	NC
14241	GU-535	Unitalla	6	48	\$135	\$149	\$165	00	3

Trabajo Guantes de carnaza/loneta, puño de seguridad **TRUPER**



Construcción



Trabajos al exterior



Herramientas

4244X EN388



Palma, dedo índice y pulgar reforzados



Forro interno de fibra sintética



Código	Clave	Talla	Caja	Máster	May.	1/2 May.	Púb.	MM	NC
14246*	GU-215	Unitalla	6	48	\$125	\$135	\$149	00	3

Trabajo Guantes de carnaza/loneta, puño tejido **TRUPER**



Construcción



Jardinería



Mantenimiento

3143X EN388



Transpirables y durables



Dorso completo de lona



Palma de carnaza resistente a materiales abrasivos



Código	Clave	Talla	Caja	Máster	May.	1/2 May.	Púb.	MM	NC
14244	GU-265	Unitalla	6	48	\$78	\$86	\$95	00	3

Trabajo Guantes de carnaza/loneta, puño de seguridad **PRETUL**



Construcción



Manejo de metales

Refuerzo de carnaza en palma, dedos índice y pulgar



Resistentes a la abrasión



Protección contra chispas



Palma, dedo índice y pulgar reforzados



Dorso de loneta para mayor comodidad



Código	Clave	Talla	Caja	Máster	May.	1/2 May.	Púb.	MM	NC
29977	GU-215P	Unitalla	6	48	\$85	\$93	\$102	0	3

Trabajo Guantes de carnaza, puño ajustado **TRUPER**



Construcción



Manejo de materiales



Herramientas

4134X EN388



Resistentes a la abrasión



Excelente destreza



Alta flexibilidad y confort



Código	Clave	Talla	Caja	Máster	May.	1/2 May.	Púb.	MM	NC
15248	GU-245	CH	6	48	\$100	\$109	\$120	00	3
103768	GU-243	M	6	48	\$102	\$110	\$122	00	3
14240*	GU-241	G	6	48	\$103	\$113	\$125	00	3

Trabajo Guantes de carnaza/loneta, puño de seguridad **TRUPER**



Construcción



Trabajos al exterior



Herramientas

3244 EN388



Dorso de loneta para mayor comodidad



Forro interno de fibra sintética

Refuerzo de carnaza en nudillos y muñeca



Código	Clave	Talla	Caja	Máster	May.	1/2 May.	Púb.	MM	NC
14245	GU-235	Unitalla	6	48	\$110	\$120	\$135	00	3

Trabajo Guantes de carnaza, puño de seguridad **PRETUL**



Manejo de metales



Palma reforzada



Protección contra chispas



Código	Clave	Talla	Caja	Máster	May.	1/2 May.	Púb.	MM	NC
23262*	GU-225	Unitalla	12	120	\$65	\$72	\$79	0	3

Trabajo Guantes de carnaza/loneta, puño de seguridad **PRETUL**



Construcción



Jardinería



Herramientas

Refuerzo de carnaza en nudillos y muñeca



Refuerzo en nudillos



Dorso de loneta para mayor comodidad



Código	Clave	Talla	Caja	Máster	May.	1/2 May.	Púb.	MM	NC
29976	GU-235P	Unitalla	6	48	\$65	\$72	\$79	0	3

Mecánica Guantes para mecánico, palma de carnaza sintética y poliuretano **TRUPER Expert**

-Alta protección y comodidad

Maquinaria **Mecánica**

Herramientas

Protección de PVC contra impactos

Palma acolchada antiderrapante y antivibración



Alta flexibilidad y confort

Dedos pulgar, índice y medio sensibles para pantalla táctil

Puño ajustable fijación hook and loop

Código	Clave	Talla	Caja	Máster	May.	1/2 May.	Púb.	MM	NC
15158	GU-665	Unitalla	3	24	\$345	\$375	\$415	00	3

Mecánica Guantes para mecánico, alta sensibilidad, palma de carnaza sintética **TRUPER**

-Alta protección y comodidad

Mantenimiento **Mecánica**

Ensamble de piezas

2121 EN388

Palma acolchada antivibración



Alta sensibilidad

Excelente destreza

Puño ajustable fijación hook and loop

Código	Clave	Talla	Caja	Máster	May.	1/2 May.	Púb.	MM	NC
10847	GU-635	Unitalla	6	48	\$235	\$255	\$279	00	3

Mecánica Guantes para mecánico, alta visibilidad, palma de poliuretano **TRUPER**

-Alta protección y comodidad

Mantenimiento **Mecánica**

Grasas y aceites

2111 EN388

Palma con diseño antiderrapante



Alta visibilidad

Dorso en poliéster transpirable

Puño ajustable fijación hook and loop

Código	Clave	Talla	Caja	Máster	May.	1/2 May.	Púb.	MM	NC
13194	GU-645	Unitalla	6	48	\$175	\$195	\$215	00	3

Mecánica Guantes para mecánico, palma de carnaza sintética, para mujer **TRUPER**

NUEVO
No disponible hasta el mes de introducción

Mantenimiento **Herramienta eléctrica**

Herramientas

2111 EN388

Índice sensible para pantalla táctil

Puño ajustado



Refuerzo de carnaza sintética en palma, dedos y nudillos

Palma reforzada

Código	Clave	Talla	Caja	Máster	May.	1/2 May.	Púb.	MM	NC
104094	GU-685	Unitalla	6	48	\$145	\$159	\$175	00	3

Mecánica Guantes para mecánico, antivibración, palma de carnaza sintética **TRUPER**

NUEVO
No disponible hasta el mes de introducción

Maquinaria **Mecánica**

Herramientas

2121 EN388

Palma acolchada antivibración

Refuerzo de carnaza sintética en palma y entre pulgar e índice



Puño ajustable fijación hook and loop

Código	Clave	Talla	Caja	Máster	May.	1/2 May.	Púb.	MM	NC
103932	GU-675	Unitalla	3	48	\$215	\$235	\$259	00	3

Mecánica Guantes para mecánico, palma de carnaza sintética **TRUPER**

-Alta protección y comodidad

Mantenimiento **Ensamble de piezas**

Manejo de piezas pequeñas

2121 EN388

Palma reforzada y acolchada, dorso de poliéster transpirable



Alta sensibilidad

Excelente destreza

Puño ajustable fijación hook and loop

Código	Clave	Talla	Caja	Máster	May.	1/2 May.	Púb.	MM	NC
13195	GU-655	Unitalla	6	48	\$239	\$265	\$289	00	3

Mecánica Guantes para mecánico, alta visibilidad, palma de carnaza sintética **TRUPER**

-Alta protección y comodidad

Mantenimiento **Mecánica**

Seguridad vial

Uso de día y de noche

2111 EN388

Refuerzo en palma y nudillos

Dorso en poliéster transpirable



Cintas reflejantes en dedos

Puño ajustable fijación hook and loop

Código	Clave	Talla	Caja	Máster	May.	1/2 May.	Púb.	MM	NC
10849	GU-625	Unitalla	6	48	\$215	\$235	\$259	00	3

Mecánica Guantes para mecánico, palma de carnaza sintética **TRUPER**

-Alta protección y comodidad

Mantenimiento **Mecánica**

Herramienta eléctrica

2111 EN388

Refuerzo de carnaza sintética en palma, dedos y nudillos



Palma reforzada

Puño ajustado

Código	Clave	Talla	Caja	Máster	May.	1/2 May.	Púb.	MM	NC
10848*	GU-615	Unitalla	6	48	\$145	\$159	\$175	00	3

Moto Guantes para motociclista **TRUPER**

-Alta protección y comodidad

Protector transpirable

Dedos pulgar, índice y medio sensibles para pantalla táctil

Palma antiodorante

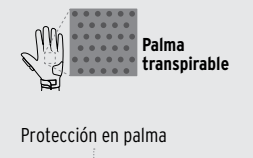

NUEVOS
No disponibles hasta el mes de introducción

Protección rígida en nudillos

Protección en palma

Dedos flexibles protegidos

Puño ajustable fijación hook and loop

Limpiador de visor

2111 EN388 EN13594

Código	Clave	Talla	Caja	Máster	May.	1/2 May.	Púb.	MM	NC
103873	GU-971	CH	6	48	\$199	\$219	\$245	00	3
103874	GU-972	M	6	48	\$199	\$219	\$245	00	3
103875	GU-973	G	6	48	\$199	\$219	\$245	00	3
103877	GU-974	XL	6	48	\$199	\$219	\$245	00	3

Anticorte Guantes anticorte NV5, una mano **TRUPER**

-Uso alimenticio

Guante protector interior de poliéster, ambidiestro

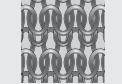

Guante exterior de malla de acero inoxidable, ambidiestro

Espesor de malla: 1.35 mm

Puño ajustable con broche y hebilla



GU-923

NUEVOS

No disponibles hasta el mes de introducción



Máxima protección contra cortes



Código	Clave	Talla	Caja	Máster	May.	1/2 Mayoreo	Púb.	MM	NC
104025	GU-921	CH	6	96	\$239	\$265	\$289	00	3
104026	GU-922	M	6	96	\$239	\$265	\$289	00	3
104027	GU-923	G	6	96	\$239	\$265	\$289	00	3

Anticorte Guantes anticorte NV5 con recubrimiento de poliuretano **TRUPER**

-Para procesos secos



Manejo de vidrios



Manejo de metales

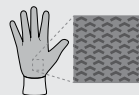

Recubrimiento de poliuretano que brinda resistencia y durabilidad



Puño tejido

GU-912

NUEVOS

No disponibles hasta el mes de introducción

Transpirables y durables

Excelente destreza



Máxima protección contra cortes

Código	Clave	Talla	Caja	Máster	May.	1/2 Mayoreo	Púb.	MM	NC
103973	GU-911	CH	6	144	\$97	\$107	\$117	00	3
103974	GU-912	M	6	144	\$97	\$107	\$117	00	3
103975	GU-913	G	6	144	\$97	\$107	\$117	00	3

Multipropósito Guantes de poliéster con recubrimiento de látex rugoso **TRUPER**

-Excelente agarre en superficies secas o ligeramente húmedas (no solventes)
-Uso general

Recubrimiento de látex en palma y dedos



GU-412

Puño tejido



Código	Clave	Talla	Caja	Máster	May.	1/2 May.	Púb.	MM	NC
15265	GU-411	CH	6	48	\$59	\$65	\$70	00	3
15266*	GU-412	M	6	48	\$59	\$65	\$70	00	3
15267*	GU-413	G	6	48	\$59	\$65	\$70	00	3
N 103871	GU-414	XG	6	48	\$59	\$65	\$70	00	3

Multipropósito Guantes de algodón con recubrimiento de látex rugoso **TRUPER**

-Excelente agarre en superficies secas o húmedas (no solventes)
-Uso general

Recubrimiento de látex en dorso, palma y dedos



Puño tejido

Código	Clave	Talla	Caja	Máster	May.	1/2 May.	Púb.	MM	NC
14248	GU-435	Unitalla	6	48	\$85	\$93	\$102	00	3

Multipropósito Guantes de algodón con recubrimiento de nitrilo **TRUPER**

-Para el manejo abundante de líquidos en procesos húmedos o secos
-Resistentes al contacto directo con aceites, grasas y solventes
-Nitrilo liso en palma y dorso
-Uso general

Resistentes a la abrasión

Mantenimiento



GU-845
Puño de seguridad



4111 EN388



GU-835
Puño tejido

Las fotos de estos productos no están a escala

Código	Clave	Talla	Caja	Máster	May.	1/2 May.	Púb.	MM	NC
15245	GU-845	Unitalla	6	48	\$125	\$135	\$149	00	3
15244	GU-835	Unitalla	6	48	\$117	\$129	\$142	00	3

Multipropósito Guantes de poliéster con puntos de PVC **TRUPER**

-Buen agarre para procesos secos (no solventes)
-Uso general



Jardinería



Herramientas



Excelente destreza

Tejido de punto (tipo loneta) con puntos de PVC para excelente agarre

Tejido de punto (tipo loneta) con puntos de PVC por ambos lados para excelente agarre y durabilidad



GU-442



GU-445

Alta sensibilidad y ajuste

Puño tejido

Ambidiestros, buena adherencia

Código	Clave	Talla	Normativa	Caja	Máster	May.	1/2 Mayoreo	Púb.	MM	NC
12650	GU-441	CH		6	144	\$50	\$56	\$62	00	3
12651	GU-442	M	2141 EN388	6	144	\$50	\$56	\$62	00	3
12652	GU-443	G		6	144	\$50	\$56	\$62	00	3

Guantes de algodón / poliéster

N 103925	GU-445	Unitalla	N/A	12	144	\$36	\$40	\$44	00	3
----------	--------	----------	-----	----	-----	------	------	------	----	---

Multipropósito Guantes de poliéster con puntos de PVC **PRETUL**

-Uso general, almacenamiento y automotriz



Jardinería



Herramientas



Excelente destreza

Tejido de punto (tipo loneta) con puntos de PVC para excelente agarre

Tejido de punto (tipo japonés) con puntos de PVC por ambos lados, para excelente agarre y durabilidad



GU-455

Puño tejido



GU-425

Ambidiestros, buena adherencia

Código	Clave	Talla	Normativa	Caja	Máster	May.	1/2 Mayoreo	Púb.	MM	NC
20330	GU-455	Unitalla	1121 EN388	6	48	\$37	\$41	\$46	0	3

Guantes de algodón / poliéster

21830*	GU-425	Unitalla	N/A	12	144	\$29	\$31	\$35	0	3
--------	--------	----------	-----	----	-----	------	------	------	---	---

Multipropósito Guantes de nylon con recubrimiento de poliuretano

TRUPER

- Procesos secos
- Uso general



Puño tejido

GU-112



Código	Clave	Talla	Caja	Máster	May.	1/2 Mayoreo	Púb.	MM	NC
N 103835	GU-110	XCH	12	144	\$45	\$50	\$55	00	3
13290	GU-111	CH	12	144	\$45	\$50	\$55	00	3
13291*	GU-112	M	12	144	\$45	\$50	\$55	00	3
13292*	GU-113	G	12	144	\$45	\$50	\$55	00	3
N 103836	GU-114	XG	12	144	\$45	\$50	\$55	00	3

Multipropósito Guantes de nylon con recubrimiento de nitrilo, alta sensibilidad **TRUPER**

- Resistentes al contacto directo con aceites, grasas y solventes
- Procesos húmedos o secos
- Uso general



Puño tejido

GU-132



Código	Clave	Talla	Caja	Máster	May.	1/2 Mayoreo	Púb.	MM	NC
N 103868	GU-130	XCH	6	144	\$97	\$107	\$117	00	3
17063	GU-131	CH	6	144	\$97	\$107	\$117	00	3
17064	GU-132	M	6	144	\$97	\$107	\$117	00	3
17065	GU-133	G	6	144	\$97	\$107	\$117	00	3
N 103869	GU-134	XG	6	144	\$97	\$107	\$117	00	3

Multipropósito Guantes de nylon con recubrimiento de poliuretano

PRETUL

- Procesos secos
- Uso general
- Trabajo ligero



Puño tejido

GU-112P



Código	Clave	Talla	Caja	Máster	May.	1/2 Mayoreo	Púb.	MM	NC
N 29930	GU-110P	XCH	12	144	\$33	\$36	\$39	0	3
20029	GU-111P	CH	12	144	\$33	\$36	\$39	0	3
20030*	GU-112P	M	12	144	\$33	\$36	\$39	0	3
20031*	GU-113P	G	12	144	\$33	\$36	\$39	0	3
N 29931	GU-114P	XG	12	144	\$33	\$36	\$39	0	3

Multipropósito Guantes de nylon con recubrimiento de nitrilo liso, alta sensibilidad **TRUPER**

- Excelente agarre en superficies secas o húmedas con moderada presencia de aceites y grasas
- Procesos húmedos o secos
- Uso general



Puño tejido

GU-122



Código	Clave	Talla	Caja	Máster	May.	1/2 Mayoreo	Púb.	MM	NC
N 103866	GU-120	XCH	6	144	\$59	\$65	\$70	00	3
13293	GU-121	CH	6	144	\$59	\$65	\$70	00	3
13294*	GU-122	M	6	144	\$59	\$65	\$70	00	3
13295*	GU-123	G	6	144	\$59	\$65	\$70	00	3
N 103867	GU-124	XG	6	144	\$59	\$65	\$70	00	3

Multipropósito Guantes de poliéster con recubrimiento de nitrilo, alta sensibilidad **TRUPER**

- Resistentes al contacto directo con aceites, grasas y solventes
- Procesos húmedos o secos
- Uso general



Puño tejido

GU-152



Código	Clave	Talla	Caja	Máster	May.	1/2 Mayoreo	Púb.	MM	NC
N 18025	GU-151	CH	6	48	\$55	\$59	\$65	00	3
18026	GU-152	M	6	48	\$55	\$59	\$65	00	3
18027	GU-153	G	6	48	\$55	\$59	\$65	00	3
N 103826	GU-154	XG	6	48	\$55	\$59	\$65	00	3

Multipropósito Guantes de nylon con recubrimiento de nitrilo liso, alta sensibilidad **PRETUL**

- Excelente agarre en superficies húmedas con poca presencia de aceites y grasas
- Procesos húmedos o secos
- Uso general
- Trabajo ligero



Puño tejido

GU-122P



Código	Clave	Talla	Caja	Máster	May.	1/2 Mayoreo	Púb.	MM	NC
N 29928	GU-120P	XCH	12	144	\$36	\$40	\$44	0	3
20026	GU-121P	CH	12	144	\$36	\$40	\$44	0	3
20027*	GU-122P	M	12	144	\$36	\$40	\$44	0	3
20028*	GU-123P	G	12	144	\$36	\$40	\$44	0	3
N 29929	GU-124P	XG	12	144	\$36	\$40	\$44	0	3

Multipropósito Guantes de látex, uso industrial, puño extralargo **TRUPER**

- Brindan efectiva protección al contacto con diversos productos químicos
- Procesos húmedos (no solventes), limpieza y desengrase industrial
- Látex 100% natural
- **Espesor de guante: 0.80 mm**



Código	Clave	Talla	Caja	Máster	May.	Med. May.	Púb.	MM	NC
14268	GU-322	M	6	36	\$135	\$149	\$165	00	3
14269	GU-323	G	6	36	\$135	\$149	\$165	00	3
N 103778	GU-324	XG	6	36	\$135	\$149	\$165	00	3

Multipropósito Guantes de neopreno para manejo de solventes **TRUPER**

- Brindan mayor protección al contacto con diversos productos químicos y ofrecen gran resistencia a grasas, aceites y solventes
- Para manejo abundante de líquidos y actividades de trasvase
- **Espesor de guante: 0.70 mm**



Código	Clave	Talla	Caja	Máster	May.	Med. May.	Púb.	MM	NC
14270	GU-812	M	6	144	\$77	\$85	\$93	00	3
14271	GU-813	G	6	144	\$77	\$85	\$93	00	3
N 103820	GU-814	XG	6	144	\$77	\$85	\$93	00	3

Multipropósito Guantes de látex/neopreno para limpieza **TRUPER**

- Brindan efectiva protección al contacto con diversos productos químicos
- Para limpieza general con productos químicos, ácidos y cáusticos
- **Espesor de guante: 0.65 mm**



Código	Clave	Talla	Caja	Máster	May.	Med. May.	Púb.	MM	NC
13297	GU-331	CH	6	72	\$45	\$50	\$55	00	3
15268*	GU-332	M	6	72	\$45	\$50	\$55	00	3
15269*	GU-333	G	6	72	\$45	\$50	\$55	00	3
N 103712	GU-334	XG	6	72	\$45	\$50	\$55	00	3

Multipropósito Guantes de látex 100% natural, para limpieza **TRUPER**

- Brindan efectiva protección al contacto con diversos productos químicos
- Para limpieza general con detergentes y productos químicos ligeros
- **Espesor de guante: 0.35 mm**



Código	Clave	Talla	Caja	Máster	May.	Med. May.	Púb.	MM	NC
13296	GU-311	CH	6	72	\$33	\$36	\$39	00	3
14262*	GU-312	M	6	72	\$33	\$36	\$39	00	3
14263*	GU-313	G	6	72	\$33	\$36	\$39	00	3
N 103692	GU-314	XG	6	72	\$33	\$36	\$39	00	3

Multipropósito Guantes de látex, uso industrial **TRUPER**

- Brindan efectiva protección al contacto con diversos productos químicos
- Procesos húmedos (no solventes)
- **Espesor de guante: 0.70 mm**
- Látex 100% natural



Código	Clave	Talla	Caja	Máster	May.	Med. May.	Púb.	MM	NC
N 103970	GU-351	CH	6	72	\$50	\$56	\$62	00	3
14266	GU-352	M	6	72	\$50	\$56	\$62	00	3
14267	GU-353	G	6	72	\$50	\$56	\$62	00	3
N 103971	GU-354	XG	6	72	\$50	\$56	\$62	00	3

Multipropósito Guantes de nitrilo para manejo de solventes **TRUPER**

- Brindan mayor protección al contacto con diversos productos químicos y ofrecen gran resistencia a grasas, aceites y solventes
- **Espesor de guante: 0.50 mm**



Código	Clave	Talla	Caja	Máster	May.	Med. May.	Púb.	MM	NC
15322	GU-821	CH	6	144	\$55	\$59	\$65	00	3
15323	GU-822	M	6	144	\$55	\$59	\$65	00	3
15324	GU-823	G	6	144	\$55	\$59	\$65	00	3

Multipropósito Guantes de látex 100% natural **PRETUL**

- Para limpieza general con detergentes
- **Espesor de guante: 0.30 mm**



Código	Clave	Talla	Caja	Máster	May.	Med. May.	Púb.	MM	NC
Color amarillo									
N 29941	GU-340	XCH	12	144	\$26	\$29	\$31	0	3
23263	GU-341	CH	12	144	\$26	\$29	\$31	0	3
23260*	GU-342	M	12	144	\$26	\$29	\$31	0	3
23261*	GU-343	G	12	144	\$26	\$29	\$31	0	3
N 29942	GU-344	XG	12	144	\$26	\$29	\$31	0	3
Color rojo									
N 29946	GU-345	XCH	12	144	\$26	\$29	\$31	0	3
N 29947	GU-346	CH	12	144	\$26	\$29	\$31	0	3
N 29948	GU-347	M	12	144	\$26	\$29	\$31	0	3
N 29949	GU-348	G	12	144	\$26	\$29	\$31	0	3
N 29950	GU-349	XG	12	144	\$26	\$29	\$31	0	3

Fajas lumbares con tercer cinturón y 4 varillas **TRUPER**

- Previenen lesiones en zona lumbar y brindan mayor confort



Cinturón de refuerzo central

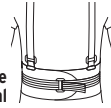

Código	Clave	Talla	Equivalencia de talla	Mayoreo	Medio May.	Público	NC
10955*	FAJA-SX	CH	97 - 108 cm (38" - 43")	\$217	\$239	\$262	2
14216*	FAJA-MX	M	107 - 116 cm (42" - 46")	\$217	\$239	\$262	2
14217*	FAJA-LX	G	115 - 123 cm (45" - 49")	\$217	\$239	\$262	2
10956	FAJA-XLX	EG	122 - 135 cm (48" - 54")	\$217	\$239	\$262	2

Caja 2 / Máster 16 / **MM00**



Fajas lumbares con 4 varillas **TRUPER**

- Previenen lesiones en zona lumbar y brindan mayor confort



Bandas elásticas para mayor ajuste

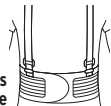

Código	Clave	Talla	Equivalencia de talla	Mayoreo	Medio May.	Público	NC
10953	FAJA-S	CH	97 - 108 cm (38" - 43")	\$195	\$212	\$235	2
14237*	FAJA-M	M	107 - 116 cm (42" - 46")	\$195	\$212	\$235	2
14238*	FAJA-L	G	115 - 123 cm (45" - 49")	\$195	\$212	\$235	2
10954	FAJA-XL	EG	122 - 135 cm (48" - 54")	\$195	\$212	\$235	2

Caja 2 / Máster 16 / **MM00**



Fajas lumbares de malla transpirable con 5 varillas **TRUPER**

- Previenen lesiones en zona lumbar y brindan mayor confort



Malla elástica transpirable para mayor frescura y confort



Código	Clave	Talla	Equivalencia de talla	Mayoreo	Medio May.	Público	NC
11964	FAJA-SV	CH	97 - 108 cm (38" - 43")	\$240	\$265	\$290	2
11965	FAJA-MV	M	107 - 116 cm (42" - 46")	\$240	\$265	\$290	2
11966	FAJA-LV	G	115 - 123 cm (45" - 49")	\$240	\$265	\$290	2
11967	FAJA-XLV	EG	122 - 135 cm (48" - 54")	\$240	\$265	\$290	2

Caja 2 / Máster 16 / **MM00**



Fajas lumbares con cintas de alta visibilidad y 4 varillas **TRUPER**

- Previenen lesiones en zona lumbar y brindan mayor confort



Visibilidad de día: 40 m
Visibilidad de noche: 50 m

Bandas elásticas para mayor ajuste

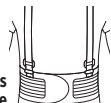

Código	Clave	Talla	Equivalencia de talla	Mayoreo	Medio May.	Público	NC
100355	FAJA-SN	CH	97 - 108 cm (38" - 43")	\$205	\$225	\$247	2
100356	FAJA-MN	M	107 - 116 cm (42" - 46")	\$205	\$225	\$247	2
100357	FAJA-LN	G	115 - 123 cm (45" - 49")	\$205	\$225	\$247	2
100358	FAJA-XLN	EG	122 - 135 cm (48" - 54")	\$205	\$225	\$247	2

Caja 2 / Máster 16 / **MM00**



Fajas lumbares de malla transpirable, tipo cinturón **TRUPER**

- Previenen lesiones en zona lumbar y brindan mayor confort



Malla elástica transpirable para mayor frescura y confort

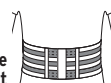

Código	Clave	Talla	Equivalencia de talla	Mayoreo	Medio May.	Público	NC
11960	FAJA-SC	CH	97 - 108 cm (38" - 43")	\$229	\$250	\$279	2
11961	FAJA-MC	M	107 - 116 cm (42" - 46")	\$229	\$250	\$279	2
11962	FAJA-LC	G	115 - 123 cm (45" - 49")	\$229	\$250	\$279	2
11963	FAJA-XLC	EG	122 - 135 cm (48" - 54")	\$229	\$250	\$279	2

Caja 2 / Máster 16 / **MM00**



Chalecos de seguridad

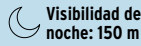

Chalecos reforzados, cintas de 2" máxima visibilidad, con broches y 8 bolsas TRUPER expert



Código	Clave	Color	Talla	Peso total	Mayoreo	1/2 Mayoreo	Público	NC
13479	CHS-800N-M		M	240 g	\$295	\$319	\$355	3
13480	CHS-800N-L	Naranja	G	265 g	\$295	\$319	\$355	3
13481	CHS-800N-XL		EG	290 g	\$295	\$319	\$355	3
13482	CHS-800V-M		M	240 g	\$295	\$319	\$355	3
13483	CHS-800V-L	Verde	G	265 g	\$295	\$319	\$355	3
13484	CHS-800V-XL		EG	290 g	\$295	\$319	\$355	3
103986	CHS-800A-M		M	240 g	\$295	\$319	\$355	3
103987	CHS-800A-L	Azul	G	265 g	\$295	\$319	\$355	3
103988	CHS-800A-XL		EG	290 g	\$295	\$319	\$355	3
103989	CHS-800NE-M		M	240 g	\$295	\$319	\$355	3
103990	CHS-800NE-L	Negro	G	265 g	\$295	\$319	\$355	3
103991	CHS-800NE-XL		EG	290 g	\$295	\$319	\$355	3

Caja 5 / Máster 50 / **MM 00**

Cinta máxima visibilidad 2" (50 mm)

100% poliéster respirable

Bolsillos con fijación hook and loop



Cumplen la norma: ANSI/ISEA 107 (certificado no disponible)



Producto mejorado
Cierre al reverso para tableta y documentos

Chalecos reforzados, cintas dobles de 2" máxima visibilidad, con cierre y 9 bolsas TRUPER expert



100% poliéster respirable

Bordes con reflejante

Cinta doble máxima visibilidad 2" (50 mm)

Cumplen la norma: ANSI/ISEA 107 (certificado no disponible)

Código	Clave	Color	Talla	Peso total	Mayoreo	1/2 Mayoreo	Público	NC
102440	CHS-900N-M		M	270 g	\$325	\$355	\$395	3
102441	CHS-900N-L	Naranja	G	285 g	\$325	\$355	\$395	3
102442	CHS-900N-XL		EG	300 g	\$325	\$355	\$395	3
102443	CHS-900V-M		M	270 g	\$325	\$355	\$395	3
102444	CHS-900V-L	Verde	G	285 g	\$325	\$355	\$395	3
102445	CHS-900V-XL		EG	300 g	\$325	\$355	\$395	3

Caja 3 / Máster 54 / **MM 00**

Chalecos con cintas dobles de 3/4" alta visibilidad, con cierre TRUPER



Unitalla



Cinta doble alta visibilidad 3/4" (19 mm)

100% poliéster respirable

CHS-600N y CHS-600V cumplen la norma ANSI/ISEA 107 (certificado no disponible)

Código	Clave	Color	Peso total	Mayoreo	1/2 Mayoreo	Público	NC
15416	CHS-600A	Azul	115 g	\$91	\$99	\$110	3
15417	CHS-600R	Rojo		\$91	\$99	\$110	3
13473*	CHS-600N	Naranja		\$91	\$99	\$110	3
13474	CHS-600V	Verde		\$91	\$99	\$110	3

Caja 5 / Máster 50 / **MM 00**

Chalecos con cintas dobles de 2" máxima visibilidad, con cierre y 6 bolsas TRUPER



Unitalla



100% poliéster respirable

Cinta doble máxima visibilidad 2" (50 mm)



Cumplen la norma: ANSI/ISEA 107 (certificado no disponible)

Código	Clave	Color	Peso total	Mayoreo	1/2 Mayoreo	Público	NC
13475	CHS-700N	Naranja	218 g	\$189	\$209	\$229	3
13476	CHS-700V	Verde		\$189	\$209	\$229	3

Caja 5 / Máster 50 / **MM 00**

Chalecos con cintas de 2" alta visibilidad TRUPER

Unitalla



Cinta con fijación hook and loop para mayor ajuste

Cinta alta visibilidad 2" (50 mm)

100% poliéster respirable



Cumplen la norma: ANSI/ISEA 107 (certificado no disponible)

Código	Clave	Color	Peso total	Mayoreo	1/2 Mayoreo	Público	NC
14426	CHS-500N	Naranja	110 g	\$85	\$93	\$102	3
14425	CHS-500V	Verde		\$85	\$93	\$102	3

Caja 5 / Máster 50 / **MM 00**

Chalecos de seguridad



Construcción



Vigilancia



Transporte y visibilidad



Industria

Chalecos para arnés, con cintas dobles de 2" máxima visibilidad, con cierre y 3 bolsas TRUPER

- Unitalla
- No incluyen arnés



Cierre



3 Bolsas

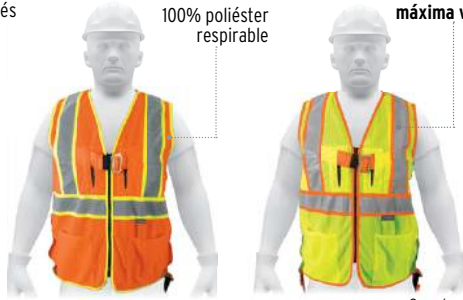

100% poliéster respirable

Cintas reflejantes 2" (50 mm) con cintas dobles de máxima visibilidad



Malla

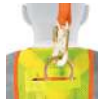

Aberturas que facilitan el ajuste del arnés

Cumplen la norma: ANSI/ISEA 107 (certificado no disponible)

Código	Clave	Color	Peso total	Mayoreo	1/2 Mayoreo	Público	NC
101770	CHS-700NA	Naranja	210 g	\$189	\$209	\$229	3
101771	CHS-700VA	Verde		\$189	\$209	\$229	3

Caja 5 / Máster 50 / MM 00

Chaleco elástico tipo arnés de alta visibilidad TRUPER

- Unitalla

Visibilidad de día: 40 m
Visibilidad de noche: 150 m



Actividades deportivas

El diseño de "V" y "X" permite identificar si la persona se encuentra de frente o de espaldas en zonas oscuras



Tirantes ajustables elásticos de 1 5/8" (40 mm)



Cintas con reflejante plateado de 9/16" (15 mm) para mayor visibilidad

Broche de seguridad



Código	Clave	Peso total	Mayoreo	1/2 Mayoreo	Público	NC
15565	CHS-400N	120 g	\$145	\$159	\$175	3

Caja 3 / Máster 42 / MM 00

Chalecos con cintas dobles de 3/4" alta visibilidad PRETUL

- Unitalla

Resistentes a los rayos UV

Visibilidad de día: 40 m
Visibilidad de noche: 100 m



Malla ligera de poliéster respirable

Cintas reflejantes de 3/4" (19 mm) con cintas dobles de alta visibilidad

Cierre con fijación hook and loop y elásticos laterales para mayor ajuste



Código	Clave	Color	Peso total	Mayoreo	1/2 Mayoreo	Público	NC
21027	CHS-200A	Azul	57 g	\$52	\$57	\$63	3
21028	CHS-200R	Rojo		\$52	\$57	\$63	3
21025*	CHS-200N	Naranja		\$52	\$57	\$63	3
21026	CHS-200V	Verde		\$52	\$57	\$63	3

Caja 5 / Máster 50 / MM 00

Chalecos brigadista con cintas reflejantes de 2" alta visibilidad TRUPER

- Unitalla
- Lavables

Uso de día y noche

Producto mejorado Ahora con 8 bolsas



Cierre al reverso

Algodón-poliéster



Cintas laterales para mayor ajuste



- 1
- 2
- 3
- 4
- 5
- 6

Incluyen 8 bolsas para:

- 1 Bolsillo para radio
- 2 Bolsillo para celular
- 3 Bolsa portapluma
- 4 Bolsa portacartera
- 5 Mica portafajeta
- 6 2 Bolsas frontales tipo cangurera
- 7 Cierre al reverso



Cierre frontal

Código	Clave	Color	Peso total	Mayoreo	1/2 Mayoreo	Público	NC
14667	CHS-900AM	Azul marino	350 g	\$269	\$295	\$325	2
14668	CHS-900B	Beige		\$269	\$295	\$325	2
14669	CHS-900N	Naranja		\$269	\$295	\$325	2
14670	CHS-900AR	Azul rey		\$269	\$295	\$325	2
14663	CHS-900R	Rojo		\$269	\$295	\$325	2
14664	CHS-900V	Verde		\$269	\$295	\$325	2

Caja 3 / Máster 12 / MM 00

Chalecos uso de día PRETUL

- Unitalla

Resistentes a los rayos UV

Visibilidad de día: 40 m



Malla ligera 100% poliéster respirable

Cinta con fijación hook and loop y elásticos laterales para mayor ajuste



Código	Clave	Color	Peso total	Mayoreo	1/2 Mayoreo	Público	NC
21023	CHS-100N	Naranja	43 g	\$45	\$50	\$55	3
21024	CHS-100V	Verde		\$45	\$50	\$55	3

Caja 5 / Máster 50 / MM 00

Arneses y anclas TRUPER



- Anillos "D" de acero forjado
- Cintas 100% poliéster

- Resistencia a la tensión de cinta y anillo: 5,000 lb (2,268 kg)
- No aptos para escalar

Ancho: 44 mm



Arnés de cuerpo completo, 5 anillos "D"

ANSI Cumple las normas: ANSI Z359.11 y EN 361 (certificado no disponible)



Código	Clave	May.	1/2 Mayoreo	Púb.	NC
14434	ARN-5438	\$685	\$745	\$825	3

Caja 2 / Máster 12 / **MM OO**



Arnés de cuerpo completo, 3 anillos "D"

ANSI Cumple las normas: ANSI Z359.11 y EN 361 (certificado no disponible)



Código	Clave	May.	1/2 Mayoreo	Púb.	NC
14433	ARN-5437	\$625	\$695	\$765	3

Caja 2 / Máster 12 / **MM OO**



Arnés de cuerpo completo, 3 anillos "D"

ANSI Cumple las normas: ANSI Z359.11 y EN 361 (certificado no disponible)



Código	Clave	May.	1/2 Mayoreo	Púb.	NC
14439	ARN-5436	\$595	\$665	\$725	3

Caja 2 / Máster 12 / **MM OO**



Arnés de cuerpo completo, 1 anillo "D"

ANSI Cumple las normas: ANSI Z359.11 y EN 361 (certificado no disponible)



Código	Clave	May.	1/2 Mayoreo	Púb.	NC
14432	ARN-5435	\$555	\$615	\$665	3

Caja 2 / Máster 12 / **MM OO**



Arnés de pecho, 1 anillo "D"



Código	Clave	May.	1/2 Mayoreo	Púb.	NC
14431	ARN-5434	\$305	\$335	\$365	3

Caja 2 / Máster 12 / **MM OO**



Ancla de conexión

- Para unir líneas de vida y limitar el movimiento

ANSI Cumple las normas: ANSI Z359.11 y EN 361 (certificado no disponible)



Código	Clave	May.	1/2 Mayoreo	Púb.	NC
14470	ANCLA-9	\$175	\$195	\$215	3

Caja 2 / Máster 12 / **MM OO**



Líneas de vida TRUPER

- Ganchos de acero forjado con mecanismo de doble bloqueo
- Longitud: 1.8 m
- Resistencia a la tensión de cinta y gancho: 5,000 lb (2,268 kg)

- Máxima fuerza de arresto (MFA): 900 lb (4 kN)
- Extensión máxima del paquete amortiguador: 1.1 m
- No aptas para escalar

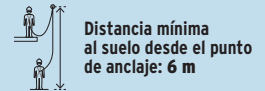

Líneas de vida con amortiguador, cinta de poliéster

- Cinta de poliéster de 30 mm



Código	Clave	Resistencia de lingüete	Certificación	May.	1/2 May.	Púb.	NC
14446	CAB-5430-18	350 lb (1.55 kN)	N/A	\$555	\$615	\$665	3
10510	CAB-5430-18-A	3,600 lb (16 kN)	ANSI	\$775	\$845	\$935	3

Caja 2 / Máster 12 / **MM OO**

Líneas de vida con amortiguador y doble brazo

- Cinta de poliéster de 30 mm



Código	Clave	Resistencia de lingüete	Certificación	May.	1/2 May.	Púb.	NC
17041	CAB-5433-18-A	3,600 lb (16 kN)	ANSI	\$1,135	\$1,250	\$1,375	3
14454	CAB-5432-18	350 lb (1.55 kN)	N/A	\$1,020	\$1,120	\$1,235	2
10509	CAB-5432-18-A	3,600 lb (16 kN)	ANSI	\$1,495	\$1,650	\$1,815	2

Caja 2 / Máster 12 / **MM OO**

Línea de vida con amortiguador, cable de acero

- Mayor resistencia a la abrasión por chispa y mayor durabilidad que los productos fabricados en materiales textiles
- No se recomienda para trabajos con electricidad



Código	Clave	Resistencia de lingüete	May.	1/2 Mayoreo	Púb.	NC
17039	CAB-5434-18-A	3,600 lb (16 kN)	\$835	\$925	\$1,015	3

Caja 2 / Máster 12 / **MM OO**

Línea de vida con amortiguador, cuerda trenzada de poliéster



Código	Clave	Resistencia de lingüete	Certificación	May.	1/2 May.	Púb.	NC
10763	CAB-5431-18-A	3,600 lb (16 kN)	ANSI	\$775	\$845	\$935	3

Caja 2 / Máster 12 / **MM OO**

Cables de posicionamiento, cuerda trenzada de poliéster TRUPER

- Ganchos de acero forjado
- Resistencia a la tensión de cinta y gancho: 5,000 lb (2,268 kg)
- Para conectarse a los anillos "D" laterales y limitar el movimiento
- No aptos para escalar



Código	Clave	Resistencia de lingüete	Largo	May.	Med. May.	Púb.	NC
ANSI Cumple la norma: ANSI Z359.13 (certificado no disponible)							
10512	CAB-5489-20-A	350 lb (1.55 kN)	2 m	\$695	\$765	\$835	3
10511	CAB-5489-15-A	(1.55 kN)	1.5 m	\$685	\$745	\$825	3

No cumple ANSI

14436	CAB-5489-20	3,600 lb (16 kN)	2 m	\$385	\$415	\$465	3
14435	CAB-5489-15	(16 kN)	1.5 m	\$355	\$395	\$435	3

Caja 2 / Máster 24 / **MM 00**

Cable de posicionamiento, cinta de poliéster, 1.8 m TRUPER

- Ganchos de acero forjado
- Resistencia a la tensión de cinta y gancho: 5,000 lb (2,268 kg)
- Ancho de cinta: 30 mm
- No apto para escalar



Código	Clave	May.	Med. May.	Púb.	NC
17043	CAB-5488-18-A	\$645	\$705	\$775	3

Caja 2 / Máster 24 / **MM 00**

Cable de posicionamiento, de acero, 1.8 m TRUPER

- Ganchos de acero forjado
- Resistencia a la tensión de cinta y gancho: 5,000 lb (2,268 kg)
- Mayor resistencia a la abrasión por chispa y mayor durabilidad que los textiles
- No se recomienda para trabajos con electricidad

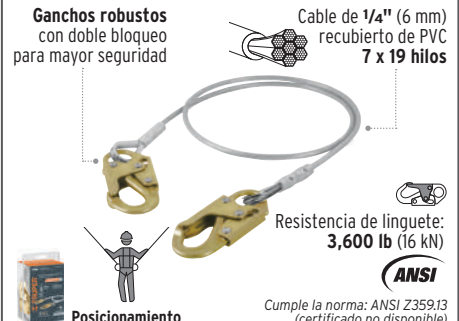

Código	Clave	May.	Med. May.	Púb.	NC
17047	CAB-5490-18-A	\$575	\$635	\$695	3

Caja 2 / Máster 12 / **MM 00**

Bandola de posicionamiento, gancho de acero forjado, 1.7 m TRUPER

- Para electricistas, linieros, telefonistas y cableeros
- Para conectarse a anillos "D"
- No apto para escalar



Código	Clave	Resistencia de lingüete	May.	Med. May.	Púb.	NC
16023	CAB-5298-16	3,600 lb (16 kN)	\$1,105	\$1,215	\$1,335	3

Caja 2 / Máster 12 / **MM 00**

Cinturón de posicionamiento TRUPER

- Anillos "D" de acero forjado
- Resistencia a la tensión: 4,000 lb (1,814 kg)
- Diseño ergonómico, talla 44
- Capacidad máxima de trabajo: 140 kg incluyendo herramienta
- Para electricistas, linieros y telefonistas
- No apto para escalar



Código	Clave	Largo cinturón	Ancho de cinta	May.	Med. May.	Púb.	NC
14652	CP-5202-44	76 cm	4 cm	\$945	\$1,035	\$1,135	3

Caja 1 / Máster 12 / **MM 00**

Kits contra caídas TRUPER

- Anillos "D" de acero forjado
- Capacidad de carga: 140 kg
- Resistencia a la tensión de cintas, anillos y ganchos: 5,000 lb (2,268 kg)

- Cintas 100% poliéster
- Líneas de vida y cables de 1.8 m
- No aptos para escalar

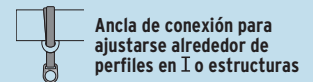

Kit contra caídas, con 3 anillos, gancho robusto



Código	Clave	Resistencia de lingüete	May.	Med. May.	Púb.	NC
100887	ARN-KIT-3A	3,600 lb (16 kN)	\$1,975	\$2,175	\$2,395	2

Caja 1 / Máster 4 / **MM 00**

Kit contra caídas, con 1 anillo, gancho robusto



Código	Clave	Resistencia de lingüete	May.	Med. May.	Púb.	NC
100886	ARN-KIT-1A	3,600 lb (16 kN)	\$1,495	\$1,650	\$1,815	2

Caja 1 / Máster 8 / **MM 00**

Kit contra caídas, con 3 anillos



Código	Clave	Resistencia de lingüete	May.	Med. May.	Púb.	NC
100889	ARN-KIT-3	350 lb (1.55 kN)	\$1,265	\$1,385	\$1,525	2

Caja 1 / Máster 4 / **MM 00**

Kit contra caídas, con 1 anillo



Código	Clave	Resistencia de lingüete	May.	Med. May.	Púb.	NC
100888	ARN-KIT-1	350 lb (1.55 kN)	\$925	\$1,025	\$1,125	2

Caja 1 / Máster 8 / **MM 00**

Conjuntos impermeables triple capa TRUPER expert

- Espesor: 0.35 mm
- Ideales para trabajar con líquidos abrasivos
- Ignífugos (no propagan la llama)

3 Capas de material PVC / Poliéster / PVC



Conjuntos impermeables doble capa, con reflejante TRUPER

- Espesor: 0.35 mm
- Ideales para trabajar con líquidos abrasivos
- Ignífugos (no propagan la llama)

2 Capas de material PVC / Poliéster



Código:	100911	100912	100913	100914	18415	18416	18417	18418	17407	17408	17409	17410
Clave:	TRA-PRO-S-X	TRA-PRO-M-X	TRA-PRO-L-X	TRA-PRO-XL-X	TRA-REF-S	TRA-REF-M	TRA-REF-L	TRA-REF-XL	TRA-NAR-S	TRA-NAR-M	TRA-NAR-L	TRA-NAR-XL
Talla:	CH	M	G	EG	CH	M	G	EG	CH	M	G	EG
Altura (cm):	162 - 170	168 - 176	174 - 182	180 - 195	162 - 170	168 - 176	174 - 182	180 - 195	162 - 170	168 - 176	174 - 182	180 - 195
Pecho (cm):	112 - 115	115 - 118	118 - 121	121 - 124	112 - 115	115 - 118	118 - 121	121 - 124	112 - 115	115 - 118	118 - 121	121 - 124
Mayoreo:	\$445	\$445	\$445	\$445	\$485	\$485	\$485	\$485	\$485	\$485	\$485	\$485
1/2 Mayoreo:	\$495	\$495	\$495	\$495	\$535	\$535	\$535	\$535	\$535	\$535	\$535	\$535
Público:	\$545	\$545	\$545	\$545	\$585	\$585	\$585	\$585	\$585	\$585	\$585	\$585
Caja / Máster:	2 / 20 / MM00				2 / 20 / MM00				2 / 20 / MM00			

Conjuntos impermeables doble capa TRUPER

- Espesor: 0.35 mm
- Ideales para trabajar con líquidos abrasivos
- Ignífugos (no propagan la llama)

2 Capas de material PVC / Poliéster



Conjuntos impermeables ligeros PRETUL

- Espesor: 0.10 mm
- 100% PVC



Overoles desechables TRUPER

- Espesor: 0.25 mm
- Fabricados en polipropileno repelente de líquidos no abrasivos



PRETUL

- Espesor: 0.20 mm
- Fabricados en polipropileno y polietileno



Código:	14417	14418	14419	14420	27093	27094	27095	27096	13982	13983	14421	14422	26071	26072	26073	26074
Clave:	TRA-PRO-S	TRA-PRO-M	TRA-PRO-L	TRA-PRO-XL	TRA-PRO-S-P	TRA-PRO-M-P	TRA-PRO-L-P	TRA-PRO-XL-P	OVERD-S	OVERD-M	OVERD-L	OVERD-XL	OVERD-SP	OVERD-MP	OVERD-LP	OVERD-XLP
Talla:	CH	M	G	EG	CH	M	G	EG	CH	M	G	EG	CH	M	G	EG
Altura (cm):	162 - 170	168 - 176	174 - 182	180 - 195	162 - 170	168 - 176	174 - 182	180 - 195	164 - 170*	170 - 176*	176 - 182*	182 - 186*	164 - 170	170 - 176	176 - 182	182 - 186
Pecho (cm):	112 - 115	115 - 118	118 - 121	121 - 124	112 - 115	115 - 118	118 - 121	121 - 124	118 - 124*	120 - 128*	124 - 132*	130 - 136*	118 - 124	120 - 128	124 - 132	130 - 136
Mayoreo:	\$319	\$319	\$319	\$319	\$169	\$169	\$169	\$169	\$155	\$155	\$155	\$155	\$77	\$77	\$77	\$77
1/2 Mayoreo:	\$345	\$345	\$345	\$345	\$185	\$185	\$185	\$185	\$169	\$169	\$169	\$169	\$85	\$85	\$85	\$85
Público:	\$385	\$385	\$385	\$385	\$199	\$199	\$199	\$199	\$187	\$187	\$187	\$187	\$93	\$93	\$93	\$93
Caja / Máster:	5 / 20 / MM00				5 / 20 / MM00				5 / 25 / MM00							

Los precios de este catálogo pueden sufrir cambios que serían publicados en el PROMOTRUPER mensual. Los productos ilustrados pueden cambiar sin previo aviso, como resultado de nuestros procesos de mejora continua. *Información actualizada en catálogo digital vs. impreso.

Gabardinas impermeables triple capa

TRUPER expert

-Espesor: 0.35 mm

3 Capas de material
PVC / Poliéster / PVC

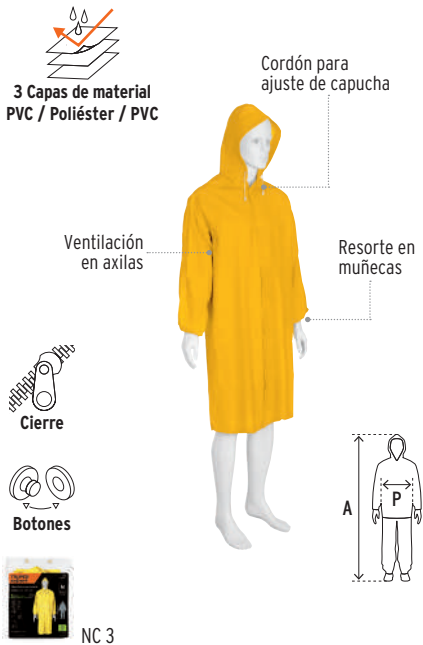

NC 3

Gabardinas impermeables doble capa TRUPER

-Espesor: 0.35 mm

2 Capas de material
PVC / Poliéster

Cierre

Botones



NC 3 **Con reflejante** NC 3 **Sin reflejante**

Gabardinas impermeables ligeras PRETUL

-Espesor: 0.10 mm
100% PVC



NC 3

Código:	101130	101131	101132	101133	17721	17722	17723	17724	14413	14414	14415	14416	29962	29963	29964	29965
Clave:	IMPER-S-X	IMPER-M-X	IMPER-L-X	IMPER-XL-X	IM-REF-S	IM-REF-M	IM-REF-L	IM-REF-XL	IMPER-S	IMPER-M	IMPER-L	IMPER-XL	IMPER-S-P	IMPER-M-P	IMPER-L-P	IMPER-XL-P
Talla:	CH	M	G	EG	CH	M	G	EG	CH	M	G	EG	CH	M	G	EG
Altura (cm):	162 - 170	168 - 176	174 - 182	180 - 195	162 - 170	168 - 176	174 - 182	180 - 195	162 - 170	168 - 176	174 - 182	180 - 195	162 - 170	168 - 176	174 - 182	180 - 195
Pecho (cm):	112 - 115	115 - 118	118 - 121	121 - 124	112 - 115	115 - 118	118 - 121	121 - 124	112 - 115	115 - 118	118 - 121	121 - 124	112 - 115	115 - 118	118 - 121	121 - 124
Mayoreo:	\$255	\$255	\$255	\$255	\$345	\$345	\$345	\$345	\$235	\$235	\$235	\$235	\$103	\$103	\$103	\$103
Medio May.:	\$279	\$279	\$279	\$279	\$375	\$375	\$375	\$375	\$255	\$255	\$255	\$255	\$113	\$113	\$113	\$113
Público:	\$305	\$305	\$305	\$305	\$415	\$415	\$415	\$415	\$279	\$279	\$279	\$279	\$125	\$125	\$125	\$125
Caja / Máster:	3 / 18 / MM 00				5 / 20 / MM 00				5 / 20 / MM 00				5 / 20 / MM 00			

Poncho o capamanga doble capa

TRUPER expert

-Espesor: 0.35 mm

2 Capas de material
PVC / Poliéster



NC 3

Poncho o capamanga

TRUPER

-Espesor: 0.25 mm
100% PVC



NC 3

Poncho o capamanga ligero

PRETUL

-Espesor: 0.25 mm
100% PVC



NC 3

Poncho o capamanga desechable

PRETUL

-Espesor: 0.02 mm
-Fabricado en polietileno



NC 3

Código:	100915	14412	21541	27089
Clave:	PONCHO-X	PONCHO	PONCHO-P	PONCHO-PD
Talla:	Unitalla	Unitalla	Unitalla	Unitalla
Mayoreo:	\$239	\$155	\$90	\$21
Medio May.:	\$265	\$169	\$98	\$23
Público:	\$289	\$187	\$109	\$25
Caja / Máster:	3 / 18 / MM 00	5 / 20 / MM 00	5 / 20 / MM 00	10 / 100 / MM 00



Botas de seguridad dieléctricas TRUPER

Producto mejorado
Más confortable
Disponible a partir del
2o. trimestre 2025

- Fabricadas en piel
- **2X mayor resistencia a la abrasión que los modelos PRETUL**
- Diseño suave y ergonómico que reduce la fatiga



Suela cómoda de doble densidad de poliuretano termoplástico inyectado al corte



Cumplen la norma: NOM-113-STPS

Código	Clave	Talla Méx.	Talla EUA	Talla Eur.	May.	Med. May.	Púb.	NC
Color café								
15471	ZC-425C	25	7	40	\$1,385	\$1,515	\$1,650	2
15472	ZC-426C	26	8	41	\$1,385	\$1,515	\$1,650	2
15473	ZC-427C	27	9	42.5	\$1,385	\$1,515	\$1,650	2
15474	ZC-428C	28	10	44	\$1,385	\$1,515	\$1,650	2
15475	ZC-429C	29	11	45	\$1,385	\$1,515	\$1,650	2
15476	ZC-430C	30	12	46.5	\$1,385	\$1,515	\$1,650	2
Color negro								
15479	ZC-425N	25	7	40	\$1,385	\$1,515	\$1,650	2
15493	ZC-426N	26	8	41	\$1,385	\$1,515	\$1,650	2
15494	ZC-427N	27	9	42.5	\$1,385	\$1,515	\$1,650	2
15495	ZC-428N	28	10	44	\$1,385	\$1,515	\$1,650	2
15496	ZC-429N	29	11	45	\$1,385	\$1,515	\$1,650	2
15537	ZC-430N	30	12	46.5	\$1,385	\$1,515	\$1,650	2

Caja 1 / Máster 6 / MM 0

Tenis de seguridad PRETUL

NUEVOS
No disponibles hasta el mes de introducción

- Fabricados en poliéster
- Ideales para trabajo en fábricas y construcciones



Cumplen la norma: NOM-113-STPS

Código	Clave	Talla Méx.	Talla EUA	Talla Eur.	May.	Med. May.	Púb.	NC
29904	ZC-023TN	23	5	37	\$565	\$625	\$685	2
29905	ZC-024TN	24	6	38.7	\$565	\$625	\$685	2
29906	ZC-025TN	25	7	40	\$565	\$625	\$685	2
29907	ZC-026TN	26	8	41	\$565	\$625	\$685	2
29908	ZC-027TN	27	9	42.5	\$565	\$625	\$685	2
29909	ZC-028TN	28	10	44	\$565	\$625	\$685	2
29910	ZC-029TN	29	11	45	\$565	\$625	\$685	2
29911	ZC-030TN	30	12	46.5	\$565	\$625	\$685	2

Caja 1 / Máster 6 / MM 0

Botas de seguridad PRETUL

Producto mejorado
Más confortable
Disponible a partir del
2o. trimestre 2025

- Fabricadas en piel
- Resistentes a la abrasión
- Plantilla textil reforzada con polietileno reforzado espumado



Suela de poliuretano inyectada al corte

Cumplen la norma: NOM-113-STPS

Código	Clave	Talla Méx.	Talla EUA	Talla Eur.	May.	Med. May.	Púb.	NC
Color café								
27130	ZC-023C	23	5	37	\$835	\$915	\$995	2
27131	ZC-024C	24	6	38.7	\$835	\$915	\$995	2
25980	ZC-025C	25	7	40	\$835	\$915	\$995	2
25981	ZC-026C	26	8	41	\$835	\$915	\$995	2
25982	ZC-027C	27	9	42.5	\$835	\$915	\$995	2
25983	ZC-028C	28	10	44	\$835	\$915	\$995	2
25984	ZC-029C	29	11	45	\$835	\$915	\$995	2
25985	ZC-030C	30	12	46.5	\$835	\$915	\$995	2
Color negro								
26061	ZC-023N	23	5	37	\$835	\$915	\$995	2
26062	ZC-024N	24	6	38.7	\$835	\$915	\$995	2
25990	ZC-025N	25	7	40	\$835	\$915	\$995	2
25991	ZC-026N	26	8	41	\$835	\$915	\$995	2
25992	ZC-027N	27	9	42.5	\$835	\$915	\$995	2
25993	ZC-028N	28	10	44	\$835	\$915	\$995	2
25994	ZC-029N	29	11	45	\$835	\$915	\$995	2
25995	ZC-030N	30	12	46.5	\$835	\$915	\$995	2

Caja 1 / Máster 6 / MM 0

Plantillas antifatiga TRUPER

HECHO EN MÉXICO

- Diseño ergonómico para máxima comodidad
- Lavables

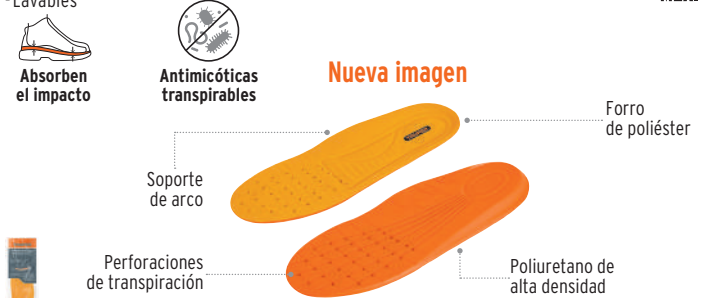

Código	Clave	Talla Méx.	Talla EUA	Talla Eur.	May.	Med. May.	Púb.	NC
17412	PLZ-23	23	5	37	\$65	\$72	\$79	2
17471	PLZ-24	24	6	38.7	\$65	\$72	\$79	2
17475	PLZ-25	25	7	40	\$65	\$72	\$79	2
17476	PLZ-26	26	8	41	\$65	\$72	\$79	2
17542	PLZ-27	27	9	42.5	\$65	\$72	\$79	2
17689	PLZ-28	28	10	44	\$65	\$72	\$79	2
17725	PLZ-29	29	11	45	\$65	\$72	\$79	2
17731	PLZ-30	30	12	46.5	\$65	\$72	\$79	2

Caja 5 / Máster 100 / MM 00

Botas jardineras de PVC **TRUPER**

- Ideales para ambientes húmedos (fango, lodo, agua y vapor)
- Altura: 35 cm

Diseño que impide acumulación de residuos

Punta reforzada

HECHO EN MÉXICO



Código	Clave	Talla Méx.	Talla EUA	Talla Eur.	May.	Med. May.	Púb.	NC
17920	BOT-24J	24	6	38.7	\$179	\$195	\$215	2
17921*	BOT-25J	25	7	40	\$179	\$195	\$215	2
17922*	BOT-26J	26	8	41	\$179	\$195	\$215	2
17923*	BOT-27J	27	9	42.5	\$179	\$195	\$215	2
17924*	BOT-28J	28	10	44	\$179	\$195	\$215	2
17925*	BOT-29J	29	11	45	\$179	\$195	\$215	2
17926	BOT-30J	30	12	46.5	\$179	\$195	\$215	2

Caja 2 / MM 0

Botas sanitarias de PVC **TRUPER**

- Gran durabilidad (resistencia a la abrasión, flexión y desgarre)
- Altura: 35 cm

Diseño que impide acumulación de residuos

Punta reforzada

HECHO EN MÉXICO



Código	Clave	Talla Méx.	Talla EUA	Talla Eur.	May.	Med. May.	Púb.	NC
17930	BOT-25S	25	7	40	\$227	\$249	\$275	2
17931*	BOT-26S	26	8	41	\$227	\$249	\$275	2
17932*	BOT-27S	27	9	42.5	\$227	\$249	\$275	2
17933*	BOT-28S	28	10	44	\$227	\$249	\$275	2
17934*	BOT-29S	29	11	45	\$227	\$249	\$275	2
17935	BOT-30S	30	12	46.5	\$227	\$249	\$275	2

Caja 2 / MM 0

Botas industriales de PVC **TRUPER**

- Gran durabilidad (resistencia a la abrasión, flexión y desgarre)
- Altura: 40 cm

Diseño que impide acumulación de residuos

Punta reforzada

HECHO EN MÉXICO



Código	Clave	Talla Méx.	Talla EUA	Talla Eur.	May.	Med. May.	Púb.	NC
17911	BOT-25I	25	7	40	\$227	\$249	\$275	2
17912*	BOT-26I	26	8	41	\$227	\$249	\$275	2
17913*	BOT-27I	27	9	42.5	\$227	\$249	\$275	2
17914*	BOT-28I	28	10	44	\$227	\$249	\$275	2
17915	BOT-29I	29	11	45	\$227	\$249	\$275	2
17916	BOT-30I	30	12	46.5	\$227	\$249	\$275	2

Caja 2 / MM 0

Rodilleras de estabilización con soporte para muslos **TRUPER expert**

- Fabricadas en EVA y gel para mayor comodidad
- Máxima estabilidad sin limitar el movimiento
- Brindan comodidad durante jornadas largas de trabajo



Doble banda elástica con fijación hook and loop que proporciona estabilidad en pierna y muslo



Cubierta resistente de doble inyección

Ideales para construcción

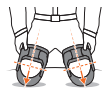

Soporte de muslo con bisagra que mantiene la rodilla centrada

Código	Clave	Mayoreo	Medio Mayoreo	Público	NC
103372	ROD-600	\$775	\$845	\$935	3

Caja 1 / Máster 6 / MM 00

Rodilleras de EVA y gel con correa para muslo **TRUPER**

- Fabricadas en EVA y gel para mayor comodidad
- No dañan las superficies



Doble banda elástica con fijación hook and loop que proporciona estabilidad en pierna y muslo



Cápsula de PVC que protege contra clavos, piedras, vidrios, etc.

Forro transpirable

Nueva presentación en tarjeta
Disponible a partir del 1er. trimestre 2025



Ideales para construcción

Diseño ergonómico antideslizante

Código	Clave	Mayoreo	Medio Mayoreo	Público	NC
12952*	ROD-500	\$385	\$415	\$465	3

Caja 2 / Máster 10 / MM 00

Rodilleras impermeables para trabajos húmedos **TRUPER**

- Fabricadas en espuma de polietileno
- Evitan rayones en superficies delicadas

Superficie antideslizante



Banda con fijación hook and loop para fácil ajuste

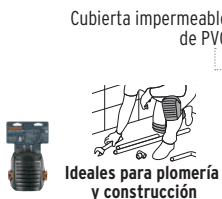

Cubierta impermeable de PVC

Ideales para plomería y construcción

La foto de este producto no está a escala



Gancho de fijación rápida



Diseño flexible en acordeón para mayor comodidad

Código	Clave	Mayoreo	Medio Mayoreo	Público	NC
103232	ROD-400	\$319	\$345	\$385	3

Caja 2 / Máster 12 / MM 00

Rodilleras ligeras de EVA y gel **TRUPER**

- Fabricadas en EVA y gel para mayor comodidad
- No dañan las superficies



Banda elástica con fijación hook and loop para fácil ajuste



Forro transpirable

Nueva presentación en tarjeta
Disponible a partir del 1er. trimestre 2025



Ideales para construcción

Código	Clave	Mayoreo	Medio Mayoreo	Público	NC
12951*	ROD-300	\$329	\$359	\$399	3

Caja 2 / Máster 12 / MM 00

Rodilleras antideslizantes (doble cápsula) **PRETUL**

- Fabricadas en EVA con forro de poliéster para mayor comodidad



Doble banda elástica con fijación hook and loop para fácil ajuste



Cápsulas semirrígidas de PVC antideslizantes

Nueva presentación en tarjeta
Disponible a partir del 1er. trimestre 2025



Ideales para instalación de pisos, duelas y alfombras



Ideales para jardinería y trabajos del hogar

Código	Clave	Mayoreo	Medio Mayoreo	Público	NC
27241	ROD-200	\$199	\$219	\$245	3

Caja 3 / Máster 12 / MM 00

Rodilleras ultraligeras de espuma **PRETUL**

- Fabricadas en espuma de polietileno
- No dañan las superficies



Banda elástica con fijación hook and loop para fácil ajuste



Forro transpirable

Nueva presentación en tarjeta
Disponible a partir del 1er. trimestre 2025



Ideales para jardinería y trabajos del hogar

Código	Clave	Mayoreo	Medio Mayoreo	Público	NC
22235*	ROD-100	\$85	\$93	\$102	3

Caja 3 / Máster 12 / MM 00

Cintas delimitadoras TRUPER

- Para delimitar áreas y restringir el paso
- Alta resistencia a la fricción
- Fabricadas en polietileno
- Ancho: 75 mm (3")



HECHO EN MÉXICO



Código	Clave	Largo	Paquete	Máster	May.	Med. May.	Púb.	NC
Precaución								
12578*	CIDE-101•	100 m (328 ft)	6	48	\$52	\$57	\$63	3
12583*	CIDE-301	305 m (1,000 ft)	3	18	\$129	\$139	\$155	3
Peligro								
13979	CIDE-102	100 m (328 ft)	6	48	\$52	\$57	\$63	3
12585	CIDE-302	305 m (1,000 ft)	3	18	\$129	\$139	\$155	3
Prohibido								
13995	CIDE-103	100 m (328 ft)	6	48	\$52	\$57	\$63	3
12579	CIDE-303	305 m (1,000 ft)	3	18	\$129	\$139	\$155	3

MM 00

Cintas delimitadoras TRUPER

- Para marcar zonas de peligro y áreas restringidas, delimitar tráfico de personas, maquinaria, etc.
- Ancho: 48 mm (2")



Código	Clave	Largo	May.	Med. May.	Púb.	NC
Amarillo						
102652	CIPRE-33	33 m	\$74	\$82	\$89	3
Amarillo / Negro						
12597	CIPRE-33A•	33 m	\$74	\$82	\$89	3

Paquete 6 / Máster 36 / MM 00



Adhesivo plástico base solvente

Cinta reflejante, alta visibilidad TRUPER

- Se adhiere a superficies planas, incluyendo fibra de vidrio, aluminio y acero
- Resistente a la intemperie
- Los prismas reflejantes permiten usarla en cualquier posición en ambientes oscuros
- Ancho: 50 mm (2")

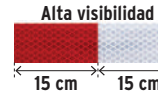

Visibilidad de día: 40 m
Visibilidad de noche: 150 m



Adhesivo acrílico, sensible a la presión

Código	Clave	Largo	May.	Med. May.	Púb.	NC
101683	CIREF-9	9 m	\$415	\$455	\$500	2

Paquete 2 / Máster 60 / MM 00



Para añadir visibilidad en autos y vehículos de grandes dimensiones

Conos de PVC para tráfico, con reflejante de alta visibilidad

- Para delimitar áreas y señalar obras en construcción o zonas de precaución
- Cinta reflejante de 10 cm
- Fabricados en una pieza
- Apilables



Protección UV Resistentes a la decoloración



Uso de día y de noche



Base con 8 puntos de estabilidad

TRUPER: gran flexibilidad y resistencia a la deformación e impactos



TRUPER



PRETUL



Altura:	90 cm (36")	70 cm (28")	45 cm (18")	70 cm (28")	45 cm (18")
Código:	13127	13123	13121	28254	28252
Clave:	CONO-90R	CONO-70R•	CONO-45R•	CONO-70RP	CONO-45RP
Base:	37 x 37 cm	36 x 36 cm	27 x 27 cm	36 x 36 cm	27 x 27 cm
Peso:	3.7 kg	2.5 kg	1 kg	2.3 kg	0.9 kg
Mayoreo:	\$645 NC 2	\$415 NC 2	\$199 NC 2	\$305 NC 2	\$149 NC 2
Medio Mayoreo:	\$705	\$455	\$219	\$335	\$165
Público:	\$775	\$500	\$239	\$369	\$179
Caja:	1 / MM 00		1 / MM 00	1 / MM 00	1 / MM 00

Barra extensible para conos TRUPER

- ESPECIFICACIONES:
- Extensión máxima: 2.1 m
 - Extensión mínima: 1.30 m
 - Peso: 400 g

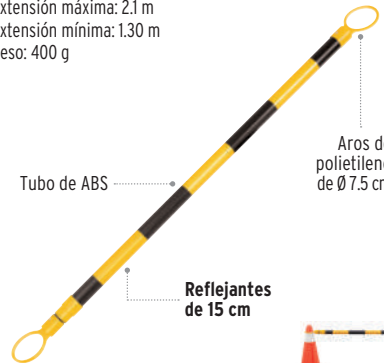

Uso de día y de noche

Permite delimitar o formar barreras de seguridad

Código	Clave	May.	Med. May.	Púb.	NC
101019	BARE-4210	\$259	\$285	\$315	2

Mínimo a surtir 1 / Caja 5 / Máster 20 / MM 00

Conos de PVC para tráfico

- Para delimitar áreas y señalar obras en construcción o zonas de precaución
- Fabricados en una pieza
- Apilables



Protección UV Resistentes a la decoloración



Base con 8 puntos de estabilidad

TRUPER: gran flexibilidad y resistencia a la deformación e impactos



TRUPER



PRETUL



Altura:	90 cm (36")	70 cm (28")	45 cm (18")	70 cm (28")	45 cm (18")
Código:	13126	13122	13120	28253	28251
Clave:	CONO-90	CONO-70	CONO-45•	CONO-70P	CONO-45P
Base:	37 x 37 cm	36 x 36 cm	27 x 27 cm	36 x 36 cm	27 x 27 cm
Peso:	3.7 kg	2.5 kg	1 kg	2.3 kg	0.9 kg
Mayoreo:	\$610 NC 2	\$389 NC 2	\$175 NC 2	\$295 NC 2	\$139 NC 2
Medio Mayoreo:	\$670	\$429	\$189	\$325	\$149
Público:	\$740	\$470	\$209	\$355	\$165
Caja:	1 / MM 00		1 / MM 00	1 / MM 00	1 / MM 00

Poste delimitador con base TRUPER

- Para delimitar áreas de tránsito y obras en construcción, mantenimiento, etc.

Cadenas plásticas
Ver en página 554 >>



- ESPECIFICACIONES:
- Poste: A 115 x Ø 10 cm
 - Base: 43 cm
 - Peso: 6.8 kg



Uso de día y de noche

Protección UV

Código	Clave	May.	Med. May.	Púb.	NC
101666	POS-115•	\$655	\$715	\$785	2

Atado 3 / MM 00

Malla delimitadora de áreas, precio por rollo de 30 m **TRUPER**

- Resistente a la intemperie y rayos UV
- Altura: 1.19 m
- Peso por rollo: 3.3 kg

HECHO EN MÉXICO

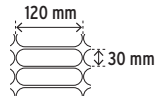

Poliétileno de alta densidad

Ideal para delimitar el acceso de personas o vehículos en áreas de riesgo

Código	Clave	May.	Med. May.	Púb.	NC
15264	MASE-30	\$555	\$615	\$665	3

Caja 1 / **MM00**

Extintores portátiles para emergencias **TRUPER**

- Rango de temperatura: -20 °C a 60 °C
- Incluyen producto

POLVO QUÍMICO SECO TIPO ABC

- A** Madera, cartón y plásticos
- B** Aceites, pintura y gasolina
- C** Gases y equipos eléctricos



Manómetro robusto, resistente a la corrosión, con indicador de recarga y sobrecarga

Diseño compacto, ideal para viajes, kits de emergencia y motocicletas

Ideales para casas y autos

Recargables

Desechable

Código:	100276	101172	101173
Clave:	EXT-1000	EXT-500	EXT-300
Presión nominal:	1.2 MPa	1.2 MPa	0.7 MPa
Presión de prueba:	2.5 MPa	2.2 MPa	1.8 MPa
Contenido:	1,000 g	500 g	300 g
Peso total:	1.8 kg	1.2 kg	430 g
Mayorero:	\$329 NC 3	\$305 NC 3	\$199 NC 3
Medio May.:	\$359	\$335	\$219
Público:	\$399	\$365	\$245
Caja / Máster:	2 / 10 / MM00		2 / 18 / MM00

Espejos convexos **TRUPER**

- Reducen los puntos ciegos de las intersecciones
- Ángulo de visualización: 160°
- Ideales para estacionamientos, almacenes, centros comerciales, condominios, etc.
- Espejos de policarbonato y estructuras de polipropileno resistentes a impactos
- Para interiores y exteriores

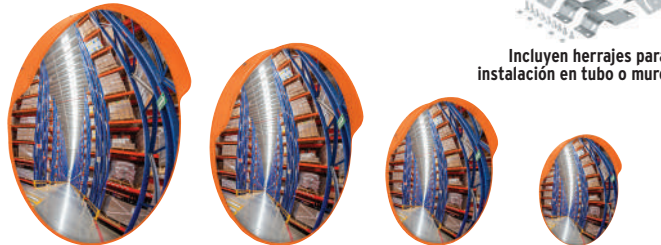

Incluyen herrajes para instalación en tubo o muro

Código:	101681	101680	101609	101608
Clave:	ESCO-100	ESCO-80	ESCO-60	ESCO-45
Diámetro:	100 cm	80 cm	60 cm	45 cm
Amplitud de visión:	12 m	11 m	10 m	9 m
Peso:	3.7 kg	1.8 kg	1 kg	0.55 kg
Mayorero:	\$1,975 NC 2	\$1,495 NC 2	\$855 NC 2	\$735 NC 2
Medio May.:	\$2,175	\$1,650	\$945	\$805
Público:	\$2,395	\$1,815	\$1,035	\$895
Caja / Máster:	1 / NA / MM00		1 / 5 / MM00	

Banderola vial con reflejante **TRUPER**

- Resistente a rayos UV
- Ideal para obras en construcción, estacionamientos, tránsito vial, etc.



Visibilidad de día: 40 m
Visibilidad de noche: 150 m

Malla ligera de poliéster

Cinta verde con reflejante plata de alta visibilidad

Vástago de PVC rígido

Código	Clave	May.	Med. May.	Púb.	NC
13119	BA-NR	\$50	\$56	\$62	3

Caja 6 / Máster 120 / **MM00**

Topes de estacionamiento **TRUPER**

- Resistentes a rayos UV, humedad, aceite y temperaturas extremas
- Cinta reflejante de alta visibilidad
- Fabricados en hule de alta resistencia en una sola pieza

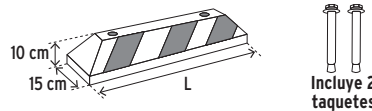

Incluye 2 taquetes

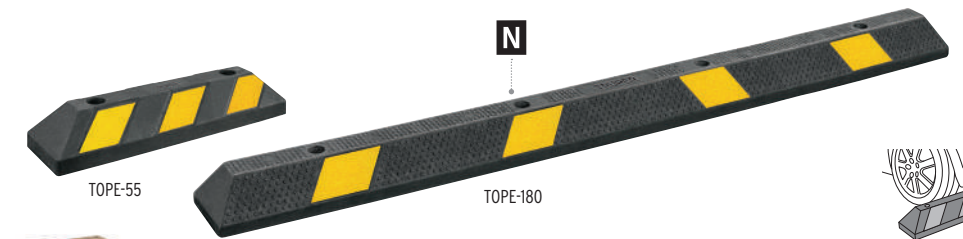

No dañan la fascia de los vehículos

Código	Clave	Largo (L)	Peso	Taquetes	Mayorero	Medio Mayorero	Público	NC
101592	TOPE-55	55 cm	3.5 kg	2 Piezas	\$385	\$415	\$465	3

Caja 1 / Máster 4 / **MM00**

103878	TOPE-180	183 cm	14 kg	4 Piezas	\$1,135	\$1,250	\$1,375	3
--------	----------	--------	-------	----------	---------	---------	---------	---

Caja 1 / **MM00**

Bastón luminoso, 10 LEDs **TRUPER**

- Modos de iluminación: fijo e intermitente
- Utiliza 2 pilas D (no incluidas)

Producto mejorado
20% mayor luminosidad que el modelo anterior

Clip metálico para cinturón



Mango antiderrapante de ABS con sujetador de muñeca

Cuerpo de policarbonato



Ideal para tránsito vial, obras en construcción, estacionamientos, etc.

NOM Cumple la norma: NOM-001-SCFI

Código	Clave	May.	Med. May.	Púb.	NC
101219	BADE-52	\$319	\$349	\$385	2

Caja 2 / Máster 24 / **MM00**

GUÍA DE COLOR DE SEÑALAMIENTOS



- Fabricados en poliestireno
- Espesor: 1 mm
- Con cinta de montar doble cara para su colocación (excepto: LIN-01)

Evaluados bajo la norma: NOM-026-STPS-2008



Letrero plegable
Ver en página 602 >>



TRUPER Incluye ventosa y gancho

Abierto / Cerrado	Prohibido fumar	No estacionarse	Extintor
Código: 18239	Código: 18293	Código: 18347	Código: 18434
Clave: LIN-01	Clave: LIN-02	Clave: LIN-03	Clave: LIN-08
Mayoreo: \$110 NC 3	Mayoreo: \$90 NC 3	Mayoreo: \$129 NC 3	Mayoreo: \$103 NC 3
Medio May.: \$120	Medio May.: \$98	Medio May.: \$139	Medio May.: \$113
Público: \$135	Público: \$109	Público: \$155	Público: \$125
Bolsa / Máster: 5 / 25 / MM 00	Bolsa / Máster: 5 / 100 / MM 00	Bolsa / Máster: 5 / 50 / MM 00	Bolsa / Máster: 5 / 100 / MM 00

TRUPER -Fotoluminiscentes

Salida de emergencia	Ruta de evacuación derecha	Ruta de evacuación izquierda	Flecha
Código: 18348	Código: 18368	Código: 18369	Código: 18433
Clave: LIN-04	Clave: LIN-05	Clave: LIN-06	Clave: LIN-07
Mayoreo: \$125 NC 3	Mayoreo: \$125 NC 3	Mayoreo: \$125 NC 3	Mayoreo: \$103 NC 3
Medio May.: \$135	Medio May.: \$135	Medio May.: \$135	Medio May.: \$113
Público: \$149	Público: \$149	Público: \$149	Público: \$125
Bolsa / Máster:	Bolsa / Máster: 5 / 50 / MM 00		Bolsa / Máster: 5 / 100 / MM 00

TRUPER

Sanitario caballeros	Sanitario damas	Personas con discapacidad	Deposite la basura en su lugar	Cámaras en operación
Código: 18474	Código: 18478	Código: 18479	Código: 18529	Código: 103092
Clave: LIN-09	Clave: LIN-10	Clave: LIN-11	Clave: LIN-12	Clave: LIN-13
Mayoreo: \$90 NC 3	Mayoreo: \$90 NC 3	Mayoreo: \$90 NC 3	Mayoreo: \$110 NC 3	Mayoreo: \$129 NC 3
Medio May.: \$98	Medio May.: \$98	Medio May.: \$98	Medio May.: \$120	Medio May.: \$139
Público: \$109	Público: \$109	Público: \$109	Público: \$135	Público: \$155
Bolsa / Máster:	Bolsa / Máster: 5 / 100 / MM 00		Bolsa / Máster: 5 / 50 / MM 00	Bolsa / Máster: 5 / 100 / MM 00

Serruchos de poda

- Dientes triscados

Hojas rectificadas fabricadas en acero SK5 resistentes al desgaste (excepto: STP-16X)

1 2 3
Dientes con triple filo para cortes 2X más rápidos (excepto: STP-16X)

Afilables

Limas
Ver en página 198 >>

Arcos jardineros
Ver en página 29 >>

Serruchos de poda hoja curva, mango de madera

TRUPER

- Para madera verde o seca



Código	Clave	Largo hoja (A)	Largo total (L)	DPP	May.	1/2 Mayoreo	Púb.	NC
18171*	STP-12	12" (30 cm)	18" (47 cm)	6	\$155	\$169	\$185	3
18172*	STP-14	14" (35 cm)	21" (53 cm)	6	\$169	\$185	\$199	3

Caja 3 / Máster 24 / **MM00**

HECHO EN MÉXICO

Serrucho de poda hoja curva plegable, 10", mango de madera

TRUPER

- Para madera verde o seca



Código	Clave	DPP	May.	1/2 Mayoreo	Púb.	NC
18178	STP-12PL	6	\$155	\$169	\$185	3

Caja 3 / Máster 24 / **MM00**

HECHO EN MÉXICO

Serrucho de poda hoja curva plegable, 10", mango plástico

TRUPER

- Corte rápido
- Para madera verde



Código	Clave	DPP	May.	1/2 Mayoreo	Púb.	NC
100198	STP-10PC	5	\$165	\$175	\$195	3

Caja 4 / Máster 24 / **MM00**

Serruchos de poda hoja curva, mango plástico

TRUPER

- Para madera verde o seca



Para usarse con mangos de extensión MG-TR-82F y MG-TR-82A disponibles en pág. 383

Código	Clave	Largo hoja (A)	Largo total (L)	DPP	May.	1/2 Mayoreo	Púb.	NC
101389	SPT-12P	12" (30 cm)	18" (47 cm)	6	\$129	\$139	\$155	3
101430	SPT-14P	14" (35 cm)	21" (53 cm)	6	\$139	\$155	\$169	3

Caja 3 / Máster 24 / **MM00**

HECHO EN MÉXICO

Serrucho de poda hoja curva con gancho, 14", mango Comfort Grip

TRUPER

- Corte rápido
- Para madera verde



Para usarse con mangos de extensión MG-TR-82F y MG-TR-82A disponibles en pág. 383

Código	Clave	DPP	May.	1/2 Mayoreo	Púb.	NC
18179	STP-16X	5	\$175	\$195	\$215	3

Caja 6 / Máster 24 / **MM00**

Serrucho de poda hoja recta plegable, 7", mango plástico

TRUPER

- Ideal para poda de árboles frutales y ornamentales
- Corte limpio
- Para madera verde o seca

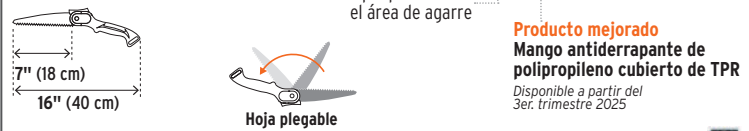

Código	Clave	DPP	May.	1/2 Mayoreo	Púb.	NC
100197	STP-7PR	11	\$125	\$135	\$149	3

Caja 4 / Máster 24 / **MM00**

Para plafón y muros de yeso

Serruchos para muros de yeso • S

Serrucho para plafón y muros de yeso, mango Comfort Grip

TRUPER

- Dientes con alta dureza para mayor durabilidad del filo
- Punta afilada para facilitar cortes de inmersión

Hoja fabricada en acero SK5 resistente al desgaste



Código	Clave	DPP	Mayoreo	1/2 Mayoreo	Público	NC
18174	STP-6X	8	\$175	\$195	\$215	3

Caja 6 / Máster 24 / **MM00**

Serrucho para plafón y muros de yeso

PRETUL

Hoja fabricada en acero SK5



Código	Clave	DPP	May.	1/2 Mayoreo	Púb.	NC
22934	STR-6	6	\$77	\$85	\$93	3

Caja 6 / Máster 36 / **MM00**



Serruchos TRUPER DORADO

- Espesor de hoja: 0.9 mm
- Incluyen protector de filo

Cómodo mango que facilita el ángulo de corte



Hoja de acero al alto carbono AISI 1566 para óptima resistencia al desgaste STD-22

HECHO EN MÉXICO

Código	Clave	DPP	Velocidad de corte	Acabado	Largo hoja	May.	1/2 May.	Púb.	NC
18167*	STD-18	9	Lento	Fino	18" (45 cm)	\$125	\$135	\$149	3
18168*	STD-20	8	Medio	Medio	20" (50 cm)	\$129	\$139	\$155	3
18169*	STD-22	7	Rápido	Medio	22" (55 cm)	\$135	\$149	\$165	3
18170	STD-24	6	Rápido	Rugoso	24" (60 cm)	\$149	\$165	\$179	3

Caja 3 / Máster 27 / MM 00

Serruchos TRUPER Selecto

- Espesor de hoja: 1 mm, mayor rigidez al cortar
- Incluyen protector de filo

Cómodo mango que facilita el ángulo de corte



Hoja de acero al alto carbono AISI 1566 para óptima resistencia al desgaste STX-22

HECHO EN MÉXICO

Código	Clave	DPP	Velocidad de corte	Acabado	Largo hoja	May.	1/2 May.	Púb.	NC
18160	STX-22	7	Rápido	Medio	22" (55 cm)	\$179	\$199	\$219	3
18161	STX-24	6			24" (60 cm)	\$189	\$209	\$229	3
18162	STX-26	6	Rápido	Rugoso	26" (65 cm)	\$199	\$219	\$245	3
18163	STX-28	6			28" (70 cm)	\$215	\$235	\$259	3

Caja 3 / Máster 27 / MM 00

Serruchos de costilla TRUPER Diamant

- Espesor de hoja: 0.9 mm
- Incluyen protector de filo

Producto mejorado
Ahora con 12 DPP para acabados más finos

Costilla de respaldo que brinda rigidez durante el corte



Cómodo mango que facilita el ángulo de corte

Costilla y hoja de acero al alto carbono AISI 1566 para óptima resistencia al desgaste

HECHO EN MÉXICO

Código	Clave	DPP	Velocidad de corte	Acabado	Largo hoja	May.	1/2 May.	Púb.	NC
18165	STCX-12	12	Lento	Fino	12" (30 cm)	\$145	\$159	\$175	3
18166*	STCX-14	12			14" (35 cm)	\$149	\$165	\$179	3

Caja 3 / Máster 27 / MM 00

Serrucho tipo marquettero TRUPER Diamant

- Espesor de hoja: 0.9 mm
- Incluye protector de filo

Producto mejorado
Ahora con 12 DPP para acabados más finos

Costilla de respaldo que brinda rigidez durante el corte



Hoja de acero al alto carbono AISI 1566 para óptima resistencia al desgaste

HECHO EN MÉXICO

Código	Clave	DPP	Velocidad de corte	Acabado	Largo hoja	May.	1/2 May.	Púb.	NC
18164	STCX-10	12	Lento	Fino	10" (25 cm)	\$97	\$107	\$117	3

Caja 3 / Máster 27 / MM 00

Serruchos TRUPER RAPID

- Espesor de hoja: 1 mm, mayor rigidez al cortar
- Incluyen protector de filo

Dientes con triple filo para cortes 2X más rápidos

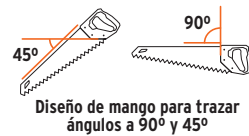

Diseño de mango para trazar ángulos a 90° y 45°

Cómodo mango cubierto de TPR antiderrapante para un agarre seguro



Hoja de acero SK5 para óptima resistencia al desgaste

HECHO EN MÉXICO

Código	Clave	DPP	Velocidad de corte	Acabado	Largo hoja	May.	1/2 May.	Púb.	NC
101868	STR-18	7			18" (45 cm)	\$165	\$179	\$195	3
101869	STR-20	7	Rápido	Medio	20" (50 cm)	\$170	\$187	\$205	3
101870	STR-22	7			22" (55 cm)	\$175	\$195	\$215	3

Caja 3 / Máster 27 / MM 00

Mango de madera

Código	Clave	DPP	Velocidad de corte	Acabado	Largo hoja	May.	1/2 May.	Púb.	NC
102950	STR-18M	7			18" (45 cm)	\$165	\$179	\$195	3
102951	STR-20M	7	Rápido	Medio	20" (50 cm)	\$170	\$187	\$205	3
102952	STR-22M	7			22" (55 cm)	\$175	\$195	\$215	3

Caja 3 / Máster 27 / MM 00

Serrucho tipo japonés TRUPER

- Hoja de acero japonés SK5 para óptima resistencia al desgaste
- Espesor de hoja: 0.9 mm
- Hoja de doble filo

Dientes finos con triple filo para cortes 2X más rápidos



NUEVO
No disponible hasta el mes de introducción



Dientes finos para cortes transversales

Hoja desmontable para fácil transporte y almacenamiento

Cómodo mango cubierto de TPR antiderrapante para un agarre seguro

Dientes gruesos para cortes longitudinales

Seguro de hoja

Hoja flexible para cortes limpios al ras

Código	Clave	DPP	Velocidad de corte	Acabado	Largo hoja	Mayoreo	1/2 Mayoreo	Público	NC
103576	STJ-12	14	Finos	Gruesos	12" (30 cm)	\$165	\$179	\$195	3

Caja 3 / Máster 36 / MM 00

Serruchos PRETUL

- Espesor de hoja: 0.8 mm

Nuevo diseño
Disponible a partir del 2o. trimestre 2025



Hoja de acero al alto carbono AISI 1566 para óptima resistencia al desgaste

HECHO EN MÉXICO

Código	Clave	DPP	Velocidad de corte	Acabado	Largo hoja	May.	1/2 May.	Púb.	NC
22930	SP-16	7			16" (40 cm)	\$74	\$82	\$89	3
22931	SP-18	7	Medio	Medio	18" (45 cm)	\$77	\$85	\$93	3
22932	SP-20	8	Medio	Medio	20" (50 cm)	\$89	\$97	\$107	3

Caja 6 / Máster 54 / MM 00

Cajas de inglete

- Canales que permiten realizar cortes profundos sin dañar la caja

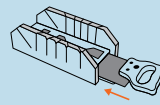
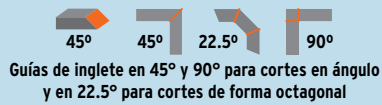

Rack para serruchos
Ver en página 617 >>



Caja de inglete con serrucho de costilla 12" **TRUPER**

- Espesor de hoja: 1 mm, mayor rigidez al cortar
- Dientes de serrucho: 12 DPP



Perforaciones en la base para sujetar a un banco de trabajo



NUEVO
No disponible hasta el mes de introducción



Caja de inglete para serrucho **PRETUL**

- Para serruchos de 12" (30 cm) y 14" (35 cm)
- Serrucho no incluido

Perforaciones en la base para sujetar a un banco de trabajo

HECHO EN MÉXICO



Código:	103750				
Clave:	CAIN-12				
Capacidad máx. de corte:	3 1/2" (9 cm) x 2" (5 cm)				
Mayoreo:	\$255	NC 3			
1/2 Mayoreo:	\$279				
Público:	\$305				
Caja / Máster:	2 / 12 / MM00				

Código:	20667				
Clave:	SPCI-12				
Capacidad máx. de corte:	4 1/4" (10.5 cm) x 2 1/8" (5.5 cm)				
Mayoreo:	\$85	NC 3			
1/2 Mayoreo:	\$93				
Público:	\$102				
Caja / Máster:	6 / 24 / MM00				

Trabador para serrucho **TRUPER**

- Longitud: 7" (18 cm)

Código	Clave	Mayoreo	1/2 Mayoreo	Público	NC
18190	TRS	\$329	\$359	\$399	3

Caja 6 / Máster 60 / **MM00**



Selladores / Pistolas calafateadoras • S

Pistola calafateadora tipo esqueleto, uso rudo **TRUPER**

- Cuerpo de acero
- Maneral de aluminio



Código	Clave	May.	1/2 Mayoreo	Púb.	NC
17558*	PICA-X	\$175	\$195	\$215	3

Caja 4 / Máster 16 / **MM00**

Pistola calafateadora tipo esqueleto, reforzada **TRUPER**

- Cuerpo de acero
- Maneral de aluminio



Código	Clave	May.	1/2 Mayoreo	Púb.	NC
101280	PICA-R	\$135	\$149	\$165	3

Caja 4 / Máster 16 / **MM00**

Pistola calafateadora tipo esqueleto con cremallera **TRUPER**

- Cuerpo y maneral de acero



Código	Clave	May.	1/2 Mayoreo	Púb.	NC
101400	PICA-C	\$115	\$127	\$139	3

Caja 6 / Máster 24 / **MM00**

Pistola calafateadora tipo esqueleto **TRUPER**

- Cuerpo de acero
- Maneral de aluminio



Código	Clave	May.	1/2 Mayoreo	Púb.	NC
17550*	PICA-E	\$64	\$69	\$77	3

Caja 12 / Máster 36 / **MM00**

Pistola calafateadora tipo salchicha, 600 ml **TRUPER**

- Para productos de todo tipo de viscosidad
- Cuerpo y maneral de aluminio



Código	Clave	May.	1/2 Mayoreo	Púb.	NC
101931	PICA-S	\$295	\$319	\$355	3

Caja 4 / Máster 16 / **MM00**

Pistolas calafateadoras **PRETUL**

- Cuerpo y maneral de acero



Código	Clave	Tipo	May.	1/2 Mayoreo	Púb.	NC
22801*	PICA-9C	Con cremallera	\$59	\$65	\$70	3
22800	PICA-9L	Lisa	\$59	\$65	\$70	3

Caja 6 / Máster 36 / **MM00**

Selladores de uso general, 100% de silicón, secado rápido TRUPER

- Para uso en vidrio, aluminio, cerámica, porcelana, madera, hierro, etc.
- No escurren en juntas verticales
- No se despegan o resecan

Código	Clave	Color	Caja	Máster	May.	1/2 Mayoreo	Púb.	NC
Tubo de 85 g								
17562*	SIL-85T	□ Translúcido	12	36	\$39	\$42	\$46	2
Cartucho de 280 ml								
17559*	SIL-100T	□ Translúcido	6	24	\$83	\$92	\$99	2
17560*	SIL-100B	□ Blanco	6	24	\$83	\$92	\$99	2
17561*	SIL-100N	■ Negro	6	24	\$83	\$92	\$99	2

MM OO

Selladores antihongos para baños y cocinas TRUPER

- Para uso en cerámica, porcelana, vidrio, azulejo, formaica, aluminio, acero inoxidable, madera, etc.
- No escurren en juntas verticales

Código	Clave	Color	Caja	Máster	May.	1/2 Mayoreo	Púb.	NC
Tubo de 85 g								
18567*	SIL-85BCT	□ Translúcido	12	36	\$39	\$42	\$46	2
18568*	SIL-85BCB	□ Blanco	12	36	\$39	\$42	\$46	2
Cartucho de 280 ml								
18565*	SIL-100BCT	□ Translúcido	6	24	\$83	\$92	\$99	2
18566*	SIL-100BCB	□ Blanco	6	24	\$83	\$92	\$99	2

MM OO

Selladores de poliuretano TRUPER

- Sellan juntas entre materiales lisos y porosos aun con movimientos severos
- Para uso en superficies lisas y porosas como: estructuras metálicas, muros y techos de concreto
- No escurren en juntas verticales
- No manchan la piedra natural
- Una vez curados se puede usar pintura (base agua, acrílica o vinílica)

Código	Clave	Color	Caja	Máster	May.	1/2 Mayoreo	Púb.	NC
Cartucho de 280 ml								
12906*	SEPO-280B	□ Blanco	6	12	\$119	\$129	\$145	2
12905*	SEPO-280G	■ Gris	6	12	\$119	\$129	\$145	2
102867	SEPO-280N	■ Negro	6	12	\$119	\$129	\$145	2

MM OO

Selladores acrílicos TRUPER

- Para uso en superficies lisas y porosas como: tabique, fibrocemento, panel de yeso, ladrillo, madera, concreto y aluminio
- No escurren en juntas verticales
- No usar en aplicaciones para sumergir en agua
- No cambian de color

Código	Clave	Color	Caja	Máster	May.	1/2 Mayoreo	Púb.	NC
Cartucho de 280 ml								
18569*	SACRI-100T	□ Translúcido	6	24	\$59	\$65	\$72	2
18570*	SACRI-100B	□ Blanco	6	24	\$59	\$65	\$72	2
103076	SACRI-100N	■ Negro	6	24	\$59	\$65	\$72	2

MM OO

Selladores de silicón RTV para altas temperaturas TRUPER

- Para formar y cubrir juntas
- Vulcanizan a temperatura ambiente
- Resisten temperaturas de -50 °C a 250 °C
- Evitan fugas y filtraciones
- Baja volatilidad y alta resistencia eléctrica

Código	Clave	Color	Caja	Máster	May.	1/2 Mayoreo	Púb.	NC
Tubo de 85 g								
17566*	ALTE-R	■ Rojo	6	36	\$45	\$50	\$55	3
17568	ALTE-A	■ Azul	6	36	\$45	\$50	\$55	3
17567*	ALTE-N	■ Negro	6	36	\$45	\$50	\$55	3

MM OO

Fijadores de roscas TRUPER

- Para tornillos de hasta 3/4"
- Protegen contra la oxidación y corrosión
- Previenen el aflojamiento y las fugas producidas por vibraciones

Código	Clave	Fijación	Color	Resistencia al torque	Caja	Máster	May.	1/2 Mayoreo	Púb.	NC
103230	FRO-10R	Permanente	■ Rojo	Caliente: 15 lb-ft / Frío: 22 lb-ft	6	48	\$49	\$55	\$59	4
103231	FRO-10A	Removible	■ Azul	Caliente: 4 lb-ft / Frío: 11 lb-ft	6	48	\$49	\$55	\$59	4

MM OO



Secado al tacto



Excelente adhesión en superficies lisas



Uso general en interiores y exteriores

HECHO EN MÉXICO (excepto: SIL-85T)



SIL-85T

Con ojillo para facilitar que se cuelguen en exhibidores



SIL-100T



Secado al tacto



Excelente adhesión en superficies lisas



Baño



Cocina

HECHO EN MÉXICO (excepto: SIL-85BCT y SIL-85BCB)



SIL-85BCT

Con ojillo para facilitar que se cuelguen en exhibidores



SIL-100BCT



Excelente flexibilidad



Pintables



Resistentes a la humedad



Uso general en interiores y exteriores



SEPO-280B



Excelente flexibilidad



Pintables



Uso general en interiores y exteriores

HECHO EN MÉXICO



SACRI-100T



60 min Secado al tacto



ALTE-R



ALTE-A



ALTE-N

Con ojillo para facilitar que se cuelguen en exhibidores



A prueba de fisuras



Excelente flexibilidad

NUEVOS



Para agujeros ciegos



Para agujeros pasantes



24 hrs. Tiempo de curado



FRO-10R



FRO-10A



Glosario

IGBT INVERTER Tecnología que puede operar a cualquier nivel de corriente

ANTI STICK Evita el sobrecalentamiento y la adherencia del electrodo

CC Corriente constante

BV Detecta y se adapta al voltaje de entrada, sin necesidad de que el usuario cambie conectores o manipule controles

ARC FORCE Ajusta el valor óptimo del arco de la soldadura y permite soldar en diferentes posiciones

LIFT/TIG Facilita el arranque del arco con el proceso TIG

CD Corriente directa

HOT START Facilita el arranque del arco

THERMAL PROTECT Protección térmica contra sobrecarga

VC Voltaje constante

VRD Tecnología que reduce el voltaje de circuito abierto para evitar choques eléctricos

Mini soldadoras inversoras proceso SMAW (MMA)

- Ligeras, compactas y fáciles de transportar, más eficientes (mayor ciclo de trabajo) y con menor consumo eléctrico que una soldadora convencional
- Luz indicadora de energía

- Luz indicadora de protección térmica
- Incluyen botón de selección para activar y desactivar VRD

IGBT INVERTER **THERMAL PROTECT** **ARC FORCE**
ANTI STICK **HOT START**



NOM-ANCE
Cumplen la norma: NOM-003-SCFI



Mini soldadora inversora, corriente máxima 130 A

TRUPER expert

Cambia de marca
Disponible a partir del 3er. trimestre 2025



2 AÑOS DE GARANTÍA

8888 DISPLAY DIGITAL

- SMAW (MMA) Electrodo revestido**
- Bornes con conector rápido**
- VRD Dispositivo reductor de voltaje**

- INCLUYE:**
- Cable con pinza para tierra 1.9 m #5 AWG (16 mm²)
 - Cable con pinza portaelectrodo 1.8 m #5 AWG (16 mm²)
 - Cable de alimentación 2 m (6.6 ft) con clavija
 - Careta plana (tipo paleta)
 - Cepillo de alambre
 - Correa
 - 1 kg electrodos 1/8" E6013-4

ESPECIFICACIONES:

Ciclo de trabajo a corriente nominal:	40% 4 min trabajo x 6 min descanso
Alimentación:	1 ^{FASE} 127 V CA / 39 A / 50 - 60 Hz
Voltaje circuito abierto:	13 V CD
Potencia:	4.9 kVA
Corriente:	20 - 130 A CD
Peso soldadora:	2.8 kg (6.2 lb)
Capacidad electrodo:	6013 y 6011 3/32" a 5/32" 7018 3/32" a 1/8"

Código	Clave	Mayoreo	1/2 Mayoreo	Público	NC
102322	SOIN-130M	\$2,425	\$2,650	\$2,950	1

Caja 1 / MM 0

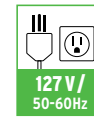
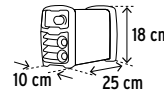

Mini soldadora inversora, corriente máxima 100 A

TRUPER expert

Cambia de marca
Disponible a partir del 3er. trimestre 2025



2 AÑOS DE GARANTÍA

8888 DISPLAY DIGITAL

- SMAW (MMA) Electrodo revestido**
- Bornes con conector rápido**
- VRD Dispositivo reductor de voltaje**

- INCLUYE:**
- Cable con pinza para tierra 1.9 m #7 AWG (10 mm²)
 - Cable con pinza portaelectrodo 1.8 m #7 AWG (10 mm²)
 - Cable de alimentación 2 m (6.6 ft) con clavija
 - Careta plana (tipo paleta)
 - Cepillo de alambre
 - Correa
 - 1 kg electrodos 1/8" E6013-4

ESPECIFICACIONES:

Ciclo de trabajo a corriente nominal:	60% 6 min trabajo x 4 min descanso
Alimentación:	1 ^{FASE} 127 V CA / 30 A / 50 - 60 Hz
Voltaje circuito abierto:	13 V CD
Potencia:	3.8 kVA
Corriente:	20 - 100 A CD
Peso soldadora:	2.8 kg (6.2 lb)
Capacidad electrodo:	6013 y 6011 3/32" a 1/8" 7018 3/32"

Código	Clave	Mayoreo	1/2 Mayoreo	Público	NC
100900	SOIN-101M	\$2,050	\$2,250	\$2,450	1

Caja 1 / MM 0

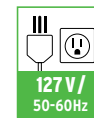
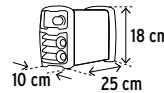

Mini soldadora inversora, corriente máxima 100 A

TRUPER

P **Cambia de marca**



1 AÑO DE GARANTÍA

8888 DISPLAY DIGITAL

- SMAW (MMA) Electrodo revestido**
- Bornes con conector rápido**

- INCLUYE:**
- Cable con pinza para tierra 2 m #5 AWG (16 mm²)
 - Cable con pinza portaelectrodo 2 m #5 AWG (16 mm²)
 - Cable de alimentación 2 m (6.6 ft) con clavija
 - Careta plana (tipo paleta)
 - Cepillo de alambre
 - Correa
 - 1 kg electrodos 1/8" E6013-4

ESPECIFICACIONES:

Ciclo de trabajo a corriente nominal:	60% 6 min trabajo x 4 min descanso
Alimentación:	1 ^{FASE} 127 V CA / 28 A / 50 - 60 Hz
Voltaje circuito abierto:	69 V CD
Potencia:	3.5 kVA
Corriente:	20 - 100 A CD
Peso soldadora:	2.3 kg (5 lb)
Capacidad electrodo:	6013 y 6011 3/32" a 1/8" 7018 3/32"

Código	Clave	Sustituye a:	May.	1/2 Mayoreo	Púb.	NC
103701	SOIN-100MT	29961 / SOIN-101MP	\$1,375	\$1,515	\$1,665	1

Caja 1 / MM 0

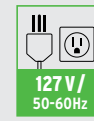
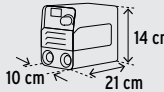

Soldadoras inversoras proceso SMAW (MMA)

- Ligeras, compactas y fáciles de transportar, más eficientes (mayor ciclo de trabajo) y con menor consumo eléctrico que una soldadora convencional

- Luz indicadora de energía
- Luz indicadora de protección térmica

IGBT THERMAL ARC
INVERTER PROTECT FORCE
ANTI STICK HOT START



Incluyen correa

NOM-ANCE
Cumplen la norma:
NOM-003-SCFI
Excepto: SOIN-160

2 AÑOS DE GARANTÍA
- 1 AÑO DE GARANTÍA



Refacciones y cajas de repuesto

Soldadora inversora, corriente máxima 160 A TRUPER expert

Cambia de marca
Disponible a partir del
3er. trimestre 2025



SMAW (MMA)
Electrodo revestido



Borneos con conector rápido



VRD
Dispositivo reductor de voltaje

INCLUYE:

- Cable con pinza para tierra 1.9 m #5 AWG (16 mm²)
- Cable con pinza portaelectrodo 1.8 m #5 AWG (16 mm²)
- Cable de alimentación 2 m (6.6 ft) con clavija
- Careta plana (tipo paleta)
- Cepillo de alambre
- Correa
- 1 kg electrodos 1/8" E6013-4

ESPECIFICACIONES:

Ciclo de trabajo a corriente nominal:	40% 4 min trabajo x 6 min descanso
Alimentación:	2 FASES 220 V CA / 32 A / 50 - 60 Hz
Voltaje circuito abierto:	8.5 V CD
Potencia:	7 kVA
Corriente:	20 - 160 A CD
Peso soldadora:	4 kg (8.8 lb)
Capacidad electrodo:	6013 y 6011 3/32" a 5/32" 7018 3/32" a 5/32"
Salida:	CC CD

Código	Clave	Mayoreo	1/2 Mayoreo	Público	NC
13694	SOIN-160	\$2,795	\$3,085	\$3,395	1

Caja 1 / MM 0

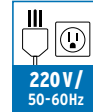
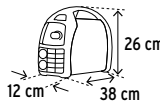

Soldadora inversora, corriente máxima 130 A, Bi-Voltaje TRUPER expert

Cambia de marca
Disponible a partir del
3er. trimestre 2025

BV BI-VOLTAJE
Sistema de adaptación automática de voltaje



SMAW (MMA)
Electrodo revestido



Borneos con conector rápido



VRD
Dispositivo reductor de voltaje

INCLUYE:

- Cable con pinza para tierra 1.9 m #5 AWG (16 mm²)
- Cable con pinza portaelectrodo 1.8 m #5 AWG (16 mm²)
- Cable de alimentación 2 m (6.6 ft) con clavija
- Careta plana (tipo paleta)
- Cepillo de alambre
- Correa
- 1 kg electrodos 1/8" E6013-4

ESPECIFICACIONES:

Ciclo de trabajo a corriente nominal:	40% 4 min trabajo x 6 min descanso
Alimentación:	1 FASE 127 V CA / 33 A / 50 - 60 Hz 2 FASES 220 V CA / 25 A / 50 - 60 Hz
Voltaje circuito abierto:	13 V CD 13 V CD
Potencia:	4.2 kVA 5.5 kVA
Corriente:	20 - 110 A CD 20 - 130 A CD
Peso soldadora:	3.9 kg (8.6 lb)
Capacidad electrodo:	6013 y 6011 3/32" a 5/32" 7018 3/32" 6013 y 6011 3/32" a 5/32" 7018 3/32" a 1/8"
Salida:	CC CD

Código	Clave	Mayoreo	1/2 Mayoreo	Público	NC
11787	SOIN-110/130	\$2,750	\$3,050	\$3,350	1

Caja 1 / MM 0

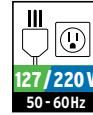
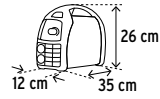

Soldadora inversora, corriente máxima 130 A TRUPER expert

Cambia de marca
Disponible a partir del
3er. trimestre 2025



SMAW (MMA)
Electrodo revestido



Borneos con conector rápido



VRD
Dispositivo reductor de voltaje

INCLUYE:

- Cable con pinza para tierra 1.9 m #5 AWG (16 mm²)
- Cable con pinza portaelectrodo 1.8 m #5 AWG (16 mm²)
- Cable de alimentación 2 m (6.6 ft) con clavija
- Careta plana (tipo paleta)
- Cepillo de alambre
- Correa
- 1 kg electrodos 1/8" E6013-4

ESPECIFICACIONES:

Ciclo de trabajo a corriente nominal:	40% 4 min trabajo x 6 min descanso
Alimentación:	1 FASE 127 V CA / 39 A / 50 - 60 Hz
Voltaje circuito abierto:	10 V CD
Potencia:	4.9 kVA
Corriente:	20 - 130 A CD
Peso soldadora:	3.7 kg (8.2 lb)
Capacidad electrodo:	6013 y 6011 3/32" a 5/32" 7018 3/32" a 1/8"
Salida:	CC CD

Código	Clave	Mayoreo	1/2 Mayoreo	Público	NC
102236	SOIN-130	\$2,585	\$2,850	\$3,150	1

Caja 1 / MM 0

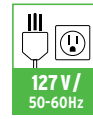
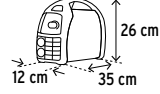

Soldadora inversora, corriente máxima 100 A TRUPER expert

Cambia de marca
Disponible a partir del
3er. trimestre 2025



SMAW (MMA)
Electrodo revestido



Borneos con conector rápido



VRD
Dispositivo reductor de voltaje

INCLUYE:

- Cable con pinza para tierra 1.9 m #7 AWG (10 mm²)
- Cable con pinza portaelectrodo 1.8 m #7 AWG (10 mm²)
- Cable de alimentación 2 m (6.6 ft) con clavija
- Careta plana (tipo paleta)
- Cepillo de alambre
- Correa
- 1 kg electrodos 1/8" E6013-4

ESPECIFICACIONES:

Ciclo de trabajo a corriente nominal:	60% 6 min trabajo x 4 min descanso
Alimentación:	1 FASE 127 V CA / 30 A / 50 - 60 Hz
Voltaje circuito abierto:	14 V CD
Potencia:	3.8 kVA
Corriente:	20 - 100 A CD
Peso soldadora:	3.6 kg (8 lb)
Capacidad electrodo:	6013 y 6011 3/32" a 1/8" 7018 3/32"
Salida:	CC CD

Código	Clave	Mayoreo	1/2 Mayoreo	Público	NC
11781	SOIN-101	\$2,425	\$2,650	\$2,950	1

Caja 1 / MM 0

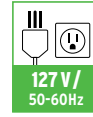
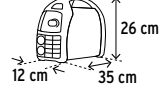

Soldadoras inversoras proceso SMAW (MMA) y GTAW (TIG)

- Ligeras, compactas y fáciles de transportar, más eficientes (mayor ciclo de trabajo) y con menor consumo eléctrico que una soldadora convencional

- Luz indicadora de energía
- Luz indicadora de protección térmica
- Incluyen botón de selección para proceso de soldadura (MMA) / (TIG)

IGBT
INVERTER
ANTI
STICK

THERMAL
PROTECT
ARC
FORCE
HOT
START
LIFT
TIG

ARC
FORCE
LIFT
TIG

Incluyen correa

NOM-ANCE
Cumplen la norma:
NOM-003-SCFI
Excepto: SOIN-200 y SOIN-250

2 AÑOS DE GARANTÍA
AÑOS DE GARANTÍA



Refacciones y cajas de repuesto

Soldadora inversora, corriente máxima 250 A TRUPER expert

Cambia de marca
Disponible a partir del
3er. trimestre 2025



8888
DISPLAY
DIGITAL



SMAW (MMA)
Electrodo
revestido

INCLUYE:
Cable con pinza para tierra
2.4 m #3 AWG (25 mm²)



GTAW (TIG)
Tungsteno

Cable con pinza portaelectrodo
2.3 m #3 AWG (25 mm²)
Cable de alimentación 2 m (6.6 ft)
sin clavija
Caretta plana (tipo paleta)
Cepillo de alambre
Correa
1 kg electrodos 1/8" E6013-4



Borneros con
conector
rápido



VRD
Dispositivo
reductor
de voltaje

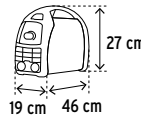

SIN CLAVIJA
220 V /
50-60Hz

**ESPECIFICACIONES:**

Ciclo de trabajo a corriente nominal: **50%** 5 min trabajo x 5 min descanso

Alimentación: **2 FASES** 220 V CA / 55 A / 50 - 60 Hz

Voltaje circuito abierto: 14.8 V CD

Potencia: 12.1 kVA

Corriente: **30 - 250 A CD**

Peso soldadora: 8.7 kg (19 lb)

Capacidad electrodo: **6013** 3/32" a 3/16" **6011** 3/32" a 1/4" **7018** 3/32" a 3/16"

Proceso de tungsteno: **1 mm (0.039") / 1.6 mm (0.062")**
2 mm (0.078") / 2.4 mm (0.094")

Salida: **CC CD**

Código	Clave	Mayoreo	1/2 Mayoreo	Público	NC
17411	SOIN-250	\$6,850	\$7,550	\$8,350	1

Caja 1 / MM 0

Soldadora inversora, corriente máxima 200 A TRUPER expert

Cambia de marca
Disponible a partir del
3er. trimestre 2025



8888
DISPLAY
DIGITAL



SMAW (MMA)
Electrodo
revestido

INCLUYE:
Cable con pinza para tierra
2.4 m #3 AWG (25 mm²)



GTAW (TIG)
Tungsteno

Cable con pinza portaelectrodo
2.3 m #3 AWG (25 mm²)
Cable de alimentación 2 m (6.6 ft)
con clavija
Caretta plana (tipo paleta)
Cepillo de alambre
Correa
1 kg electrodos 1/8" E6013-4



Borneros con
conector
rápido



VRD
Dispositivo
reductor
de voltaje

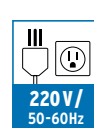
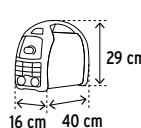

SIN CLAVIJA
220 V /
50-60Hz

**ESPECIFICACIONES:**

Ciclo de trabajo a corriente nominal: **40%** 4 min trabajo x 6 min descanso

Alimentación: **2 FASES** 220 V CA / 39 A / 50 - 60 Hz

Voltaje circuito abierto: 13.5 V CD

Potencia: 8.6 kVA

Corriente: **30 - 200 A CD**

Peso soldadora: 5.1 kg (11.2 lb)

Capacidad electrodo: **6013 y 6011** 3/32" a 3/16" **7018** 3/32" a 5/32"

Proceso de tungsteno: **1 mm (0.039") / 1.6 mm (0.062")**
2 mm (0.078")

Salida: **CC CD**

Código	Clave	Mayoreo	1/2 Mayoreo	Público	NC
13696	SOIN-200	\$3,950	\$4,290	\$4,750	1

Caja 1 / MM 0

Soldadora inversora, corriente máxima 200 A, Bi-Voltaje TRUPER expert

Cambia de marca
Disponible a partir del
3er. trimestre 2025



BV
BI-VOLTAJE
Sistema de adaptación automática de voltaje

8888
DISPLAY
DIGITAL



SMAW (MMA)
Electrodo
revestido

INCLUYE:
Cable con pinza para tierra
2.4 m #3 AWG (25 mm²)



GTAW (TIG)
Tungsteno

Cable con pinza portaelectrodo
2.3 m #3 AWG (25 mm²)
Cable de alimentación 2 m (6.6 ft)
con clavija
Caretta plana (tipo paleta)
Cepillo de alambre
Correa
1 kg electrodos 1/8" E6013-4



Borneros con
conector
rápido



VRD
Dispositivo
reductor
de voltaje

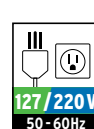
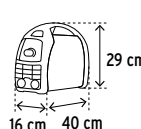

SIN CLAVIJA
127 / 220 V
50-60Hz

**ESPECIFICACIONES:**

Ciclo de trabajo a corriente nominal: **40%** 4 min trabajo x 6 min descanso

Alimentación: **1 FASE** 127 V CA / 39.5 A / 50 - 60 Hz **2 FASES** 220 V CA / 45 A / 50 - 60 Hz

Voltaje circuito abierto: 14.2 V CD

Potencia: 5 kVA 9.9 kVA

Corriente: **15 - 130 A** **15 - 200 A CD**

Peso soldadora: 5.7 kg (12.6 lb)

Capacidad electrodo: **6013 y 6011** 3/32" a 5/32" **7018** 3/32" a 1/8" **6013 y 6011** 3/32" a 3/16" **7018** 3/32" a 5/32"

Proceso de tungsteno: **1 mm (0.039") / 1.6 mm (0.062")**
2 mm (0.078")

Salida: **CC CD**

Código	Clave	Mayoreo	1/2 Mayoreo	Público	NC
16053	SOIN-130/200	\$4,850	\$5,350	\$5,900	1

Caja 1 / MM 0

Soldadora inversora, corriente máxima 160 A, Bi-Voltaje TRUPER expert

Cambia de marca
Disponible a partir del
3er. trimestre 2025



BV
BI-VOLTAJE
Sistema de adaptación automática de voltaje

8888
DISPLAY
DIGITAL



SMAW (MMA)
Electrodo
revestido

INCLUYE:
Cable con pinza para tierra
2.4 m #3 AWG (25 mm²)



GTAW (TIG)
Tungsteno

Cable con pinza portaelectrodo
2.3 m #3 AWG (25 mm²)
Cable de alimentación 2 m (6.6 ft)
con clavija
Caretta plana (tipo paleta)
Cepillo de alambre
Correa
1 kg electrodos 1/8" E6013-4



Borneros con
conector
rápido



VRD
Dispositivo
reductor
de voltaje

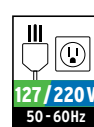
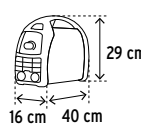

SIN CLAVIJA
127 / 220 V
50-60Hz

**ESPECIFICACIONES:**

Ciclo de trabajo a corriente nominal: **40%** 4 min trabajo x 6 min descanso

Alimentación: **1 FASE** 127 V CA / 39.5 A / 50 - 60 Hz **2 FASES** 220 V CA / 35 A / 50 - 60 Hz

Voltaje circuito abierto: 14.6 V CD

Potencia: 5 kVA 7.7 kVA

Corriente: **15 - 130 A CD** **15 - 160 A CD**

Peso soldadora: 5.6 kg (12.6 lb)

Capacidad electrodo: **6013, 6011 y 7018** 3/32" a 1/8" **6013, 6011 y 7018** 3/32" a 5/32"

Proceso de tungsteno: **1 mm (0.039") / 1.6 mm (0.062")**

Salida: **CC CD**

Código	Clave	Mayoreo	1/2 Mayoreo	Público	NC
13695	SOIN-120/160	\$4,450	\$4,850	\$5,350	1

Caja 1 / MM 0

Soldadoras inversoras proceso SMAW (MMA) y GTAW (TIG)

Ligeras, compactas y fáciles de transportar, más eficientes (mayor ciclo de trabajo) y con menor consumo eléctrico que una soldadora convencional
 Incluye selector para activar y desactivar la tecnología VRD

IGBT INVERTER
THERMAL PROTECT
ARC FORCE
ANTI STICK
HOT START
LIFT TIG



Soldadora inversora, corriente máxima 200 A, Bi-Voltaje TRUPER

P Cambia de marca



BV Sistema de adaptación automática de voltaje
BI-VOLTAJE



SMAW (MMA) Electrodo revestido

GTAW (TIG) Tungsteno

Bornes con conector rápido 1/2"

VRD Dispositivo reductor de voltaje

INCLUYE:
 Cable con pinza para tierra 2 m #2 AWG (30 mm²)
 Cable con pinza portaelectrodo 2 m #2 AWG (30 mm²)
 Cable de alimentación 2 m (6.6 ft) con clavija
 Careta plana (tipo paleta)
 Cepillo de alambre
 Correa
1 kg electrodos 1/8" E6013-4

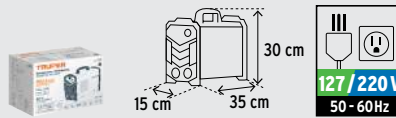

ESPECIFICACIONES:

Ciclo de trabajo a corriente nominal:	40%	4 min trabajo x 6 min descanso
Alimentación:	1 FASE 127 V CA / 38 A / 50-60 Hz	2 FASES 220 V CA / 42 A / 50-60 Hz
Voltaje circuito abierto:	80 V CD	70 V CD
Potencia:	4.8 kVA	9.2 kVA
Corriente:	20 - 135 A CD	20 - 200 A CD
Peso soldadora:	5.5 kg (12.1 lb)	
Capacidad electrodo:	6013 3/32" a 1/8" 6011 3/32" a 5/32" 7018 3/32" a 1/8"	6013 y 6011 3/32" a 3/16" 7018 3/32" a 5/32"
Proceso de tungsteno:	1 mm (0.039") / 1.6 mm (0.062") 2 mm (0.078")	
Salida:	CC CD	

Código	Clave	Sustituye a:	May.	1/2 Mayoreo	Púb.	NC
103708	SOIN-200BT	27282 / SOIN-130/200P	\$3,250	\$3,550	\$3,950	1

Caja 1 / MM 0

Soldadora inversora, corriente máxima 160 A, Bi-Voltaje TRUPER

P Cambia de marca



BV Sistema de adaptación automática de voltaje
BI-VOLTAJE



SMAW (MMA) Electrodo revestido

GTAW (TIG) Tungsteno

Bornes con conector rápido 3/8"

VRD Dispositivo reductor de voltaje

INCLUYE:
 Cable con pinza para tierra 2 m #3 AWG (25 mm²)
 Cable con pinza portaelectrodo 2 m #3 AWG (25 mm²)
 Cable de alimentación 2 m (6.6 ft) con clavija
 Careta plana (tipo paleta)
 Cepillo de alambre
 Correa
1 kg electrodos 1/8" E6013-4

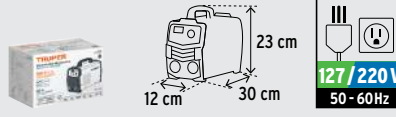

ESPECIFICACIONES:

Ciclo de trabajo a corriente nominal:	60%	6 min trabajo x 4 min descanso
Alimentación:	1 FASE 127 V CA / 38 A / 50-60 Hz	2 FASES 220 V CA / 31 A / 50-60 Hz
Voltaje circuito abierto:	80 V CD	70 V CD
Potencia:	4.8 kVA	6.8 kVA
Corriente:	20 - 120 A CD	20 - 160 A CD
Peso soldadora:	3.6 kg (7.9 lb)	
Capacidad electrodo:	6013 y 6011 3/32" a 1/8" 7018 3/32"	6013, 6011 y 7018 3/32" a 5/32"
Proceso de tungsteno:	1 mm (0.039") / 1.6 mm (0.062")	
Salida:	CC CD	

Código	Clave	Sustituye a:	May.	1/2 Mayoreo	Púb.	NC
103707	SOIN-160BT	29960 / SOIN-120/160P	\$2,150	\$2,350	\$2,595	1

Caja 1 / MM 0

Soldadora inversora, corriente máxima 130 A, Bi-Voltaje TRUPER

P Cambia de marca



BV Sistema de adaptación automática de voltaje
BI-VOLTAJE



SMAW (MMA) Electrodo revestido

GTAW (TIG) Tungsteno

Bornes con conector rápido 3/8"

VRD Dispositivo reductor de voltaje

INCLUYE:
 Cable con pinza para tierra 2 m #5 AWG (16 mm²)
 Cable con pinza portaelectrodo 2 m #5 AWG (16 mm²)
 Cable de alimentación 2 m (6.6 ft) con clavija
 Careta plana (tipo paleta)
 Cepillo de alambre
 Correa
1 kg electrodos 1/8" E6013-4

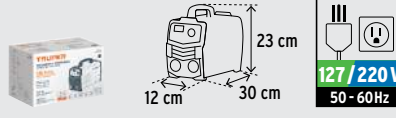

ESPECIFICACIONES:

Ciclo de trabajo a corriente nominal:	60%	6 min trabajo x 4 min descanso
Alimentación:	1 FASE 127 V CA / 31 A / 50-60 Hz	2 FASES 220 V CA / 24 A / 50-60 Hz
Voltaje circuito abierto:	80 V CD	70 V CD
Potencia:	3.9 kVA	5.2 kVA
Corriente:	20 - 110 A CD	20 - 130 A CD
Peso soldadora:	3.5 kg (7.7 lb)	
Capacidad electrodo:	6013 y 6011 3/32" a 1/8" 7018 3/32"	6013 y 6011 3/32" a 1/8"
Proceso de tungsteno:	1 mm (0.039")	
Salida:	CC CD	

Código	Clave	Sustituye a:	May.	1/2 Mayoreo	Púb.	NC
103706	SOIN-130BT	29959 / SOIN-110/130P	\$2,050	\$2,250	\$2,450	1

Caja 1 / MM 0

Soldadora inversora, corriente máxima 130 A TRUPER

P Cambia de marca



BV Sistema de adaptación automática de voltaje
BI-VOLTAJE



SMAW (MMA) Electrodo revestido

GTAW (TIG) Tungsteno

Bornes con conector rápido 3/8"

VRD Dispositivo reductor de voltaje

INCLUYE:
 Cable con pinza para tierra 2 m #5 AWG (16 mm²)
 Cable con pinza portaelectrodo 2 m #5 AWG (16 mm²)
 Cable de alimentación 2 m (6.6 ft) con clavija
 Careta plana (tipo paleta)
 Cepillo de alambre
 Correa
1 kg electrodos 1/8" E6013-4

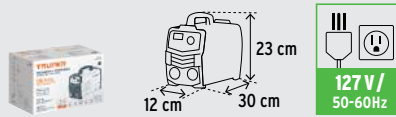

ESPECIFICACIONES:

Ciclo de trabajo a corriente nominal:	40%	4 min trabajo x 6 min descanso
Alimentación:	1 FASE 127 V CA / 37 A / 50-60 Hz	
Voltaje circuito abierto:	69 V CD	
Potencia:	4.7 kVA	
Corriente:	20 - 130 A CD	
Peso soldadora:	3.3 kg (7.2 lb)	
Capacidad electrodo:	6013 y 6011 3/32" a 5/32" 7018 3/32" a 1/8"	
Proceso de tungsteno:	1 mm (0.039")	
Salida:	CC CD	

Código	Clave	Sustituye a:	May.	1/2 Mayoreo	Púb.	NC
103703	SOIN-130T	27225 / SOIN-130P	\$1,875	\$2,075	\$2,275	1

Caja 1 / MM 0

Soldadoras inversoras proceso SMAW (MMA) y GTAW (TIG)

Ligeras, compactas y fáciles de transportar, más eficientes (mayor ciclo de trabajo) y con menor consumo eléctrico que una soldadora convencional

IGBT INVERTER

THERMAL PROTECT

ARC FORCE

ANTI STICK

HOT START

LIFT TIG



Incluyen correa



Cumplen la norma: NOM-003-SCFI



Mini soldadora inversora, corriente máxima 130 A, Bi-Voltaje **TRUPER**

Cambia de marca



La foto de este producto no está a escala

BV Sistema de adaptación automática de voltaje
BI-VOLTAGE



SMAW (MMA) Electrodo revestido

GTAW (TIG) Tungsteno

Bornes con conector rápido

VRD Dispositivo reductor de voltaje

INCLUYE:
Cable con pinza para tierra 2 m #5 AWG (16 mm²)
Cable con pinza portaelectrodo 2 m #5 AWG (16 mm²)
Cable de alimentación 2 m (6.6 ft) con clavija
Caretta plana (tipo paleta)
Cepillo de alambre
Correa
1 kg electrodos 1/8" E6013-4

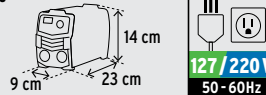

ESPECIFICACIONES:

Ciclo de trabajo a corriente nominal:	40%	4 min trabajo x 6 min descanso
Alimentación:	1 FASE 127 V CA / 29 A / 50 - 60 Hz	2 FASES 220 V CA / 27.5 A / 50 - 60 Hz
Voltaje circuito abierto:	71 V CD	61 V CD
Potencia:	3.7 kVA	6 kVA
Corriente:	20 - 100 A CD	20 - 130 A CD
Peso soldadora:	2.3 kg (5 lb)	
Capacidad electrodo:	6013 y 6011 3/32" a 1/8"	6013 y 6011 3/32" a 5/32" 7018 3/32" a 1/8"
Proceso de tungsteno:	1 mm (0.039")	
Salida:	CC CD	

Código	Clave	Sustituye a:	May.	1/2 Mayoreo	Púb.	NC
103704	SOIN-120MBT	28156 / SOIN-100/120MP	\$1,650	\$1,815	\$1,995	1

Soldadora inversora, corriente máxima 100 A **TRUPER**

Cambia de marca



SMAW (MMA) Electrodo revestido

GTAW (TIG) Tungsteno

Bornes con conector rápido

VRD Dispositivo reductor de voltaje

INCLUYE:
Cable con pinza para tierra 2 m #5 AWG (16 mm²)
Cable con pinza portaelectrodo 2 m #5 AWG (16 mm²)
Cable de alimentación 2 m (6.6 ft) con clavija
Caretta plana (tipo paleta)
Cepillo de alambre
Correa
1 kg electrodos 1/8" E6013-4

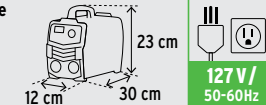

ESPECIFICACIONES:

Ciclo de trabajo a corriente nominal:	60%	6 min trabajo x 4 min descanso
Alimentación:	1 FASE 127 V CA / 28 A / 50 - 60 Hz	
Voltaje circuito abierto:	69 V CD	
Potencia:	3.5 kVA	
Corriente:	20 - 100 A CD	
Peso soldadora:	3 kg (6.4 lb)	
Capacidad electrodo:	6013 y 6011 3/32" a 1/8"	7018 3/32"
Proceso de tungsteno:	1 mm (0.039")	
Salida:	CC CD	

Código	Clave	Sustituye a:	May.	1/2 Mayoreo	Púb.	NC
103702	SOIN-100T	29958 / SOIN-101P	\$1,550	\$1,695	\$1,865	1

Soldadoras inversoras proceso SMAW (MMA) y GMAW (MIG & MAG) / FCAW

Ligeras, compactas y fáciles de transportar, más eficientes (mayor ciclo de trabajo) y con menor consumo eléctrico que una soldadora convencional

IGBT INVERTER

THERMAL PROTECT

ARC FORCE

ANTI STICK

HOT START



Cumplen la norma: NOM-003-SCFI



Soldadora inversora de SMAW (MMA) y GMAW (MIG & MAG) / FCAW, corriente máxima 130 A en CD **TRUPER**

Cambia de marca



SMAW (MMA) Electrodo revestido

GMAW (MIG & MAG) c/gas FCAW s/gas Microalambre

Bornes con conector rápido

INCLUYE:
Cable con pinza para tierra 1.9 m #5 AWG (16 mm²)
Cable con pinza portaelectrodo 1.8 m #5 AWG (16 mm²)
Cable de alimentación 2 m (6.6 ft) con clavija
Cable con antorcha MIG 2.3 m
Manguera para gas
Microalambre 1 kg
1 kg electrodos 3/32" E6013-3

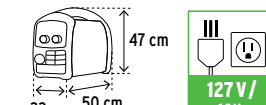

ESPECIFICACIONES:

Ciclo de trabajo a corriente nominal:	60%	6 min trabajo x 4 min descanso
Alimentación:	1 FASE 127 V CA / 22.6 A / 60 Hz	
Voltaje circuito abierto:	72 V CD	
Potencia:	2.8 kVA	
Corriente:	GMAW/FCAW 30 - 90 A	SMAW 30 - 70 A
Peso soldadora:	14 kg (30.8 lb)	
Capacidad electrodo:	6013 3/32"	6011 3/32"
Proceso de microalambre:	0.6 mm (0.023") / 0.8 mm (0.030") / 0.9 mm (0.035")	
Salida:	CC CD VC	

Código	Clave	Mayoreo	1/2 Mayoreo	Público	NC
13191	SOMI-130X	\$8,250	\$9,000	\$10,000	1

Soldadora inversora de GMAW (MIG & MAG) / FCAW, corriente máxima 130 A en CD **TRUPER**

Cambia de marca



GMAW (MIG & MAG) c/gas FCAW s/gas Microalambre

Bornes con conector rápido

INCLUYE:
Cable con pinza para tierra 1.7 m #7 AWG (10 mm²) Conexión interna
Cable con antorcha MIG 1.8 m Conexión interna
Cable de alimentación 2 m (6.6 ft) con clavija
Manguera para gas
Microalambre 1 kg

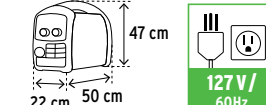

ESPECIFICACIONES:

Ciclo de trabajo a corriente nominal:	60%	6 min trabajo x 4 min descanso
Alimentación:	1 FASE 127 V CA / 22.6 A / 60 Hz	
Voltaje circuito abierto:	57 V CD	
Potencia:	2.8 kVA	
Corriente:	GMAW/FCAW 30 - 90 A	
Peso soldadora:	11.5 kg (25.3 lb)	
Proceso de microalambre:	0.6 mm (0.023") / 0.8 mm (0.030") / 0.9 mm (0.035")	
Salida:	CC VC	

Código	Clave	Mayoreo	1/2 Mayoreo	Público	NC
13192	SOMI-130T	\$6,800	\$7,450	\$8,250	1

Soldadoras inversoras proceso SMAW (MMA) y GTAW (TIG), SERIE 500

Ligeras, compactas y fáciles de transportar, más eficientes (mayor ciclo de trabajo) y con menor consumo eléctrico que una soldadora convencional

IGBT THERMAL ARC
INVERTER PROTECT FORCE
ANTI STICK HOT START



Incluyen correa

NOM-ANCE
Cumplen la norma:
NOM-003-SCFI

1 AÑO DE GARANTÍA

Soldadora inversora, corriente máxima 200 A, Bi-Voltaje **PRETUL**

BV Sistema de adaptación automática de voltaje
BI-VOLTAJE

SMAW (MMA) Electrodo revestido

GTAW (TIG) Tungsteno

Bornes con conector rápido

LIFT/TIG

INCLUYE:

Cable con pinza para tierra 2 m #2 AWG (30 mm²)

Cable con pinza portaelectrodo 2 m #2 AWG (30 mm²)

Cable de alimentación 2 m (6.6 ft) con clavija

Careta plana (tipo paleta)

Cepillo de alambre

Correa

ESPECIFICACIONES:

Ciclo de trabajo a corriente nominal: **35%** 3.5 min trabajo x 6.5 min descanso

Alimentación: 1 FASE 127 V CA / 50 A / 50 - 60 Hz | 2 FASES 220 V CA / 39 A / 50 - 60 Hz

Voltaje circuito abierto: 70 V CD | 62 V CD

Potencia: 6.4 kVA | 8.6 kVA

Corriente: 20 - 160 A CD | 20 - 200 A CD

Peso soldadora: 5 kg (11.6 lb)

Capacidad electrodo: 6013 y 6011 3/32" a 5/32" | 7018 3/32" a 1/8" | 6013 y 6011 3/32" a 3/16" | 7018 3/32" a 5/32"

Proceso de tungsteno: 1 mm (0.039") / 1.6 mm (0.062") | 2 mm (0.078")

Salida: **CC CD**



Código	Clave	Mayoreo	1/2 Mayoreo	Público	NC
29072	SOIN-520BP	\$2,350	\$2,595	\$2,850	1

Caja 1 / MM 0

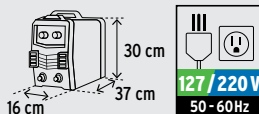

Minisoldadora inversora, corriente máxima 120 A **PRETUL**

SMAW (MMA) Electrodo revestido

Bornes con conector rápido

INCLUYE:

Cable con pinza para tierra 1.2 m #7 AWG (12 mm²)

Cable con pinza portaelectrodo 1.6 m #7 AWG (12 mm²)

Cable de alimentación 1.2 m (3.2 ft) con clavija

Careta plana (tipo paleta)

Cepillo de alambre

Correa

ESPECIFICACIONES:

Ciclo de trabajo a corriente nominal: **30%** 3 min trabajo x 7 min descanso

Alimentación: 1 FASE 127 V CA / 42 A / 50 - 60 Hz

Voltaje circuito abierto: 69 V CD

Potencia: 5.3 kVA

Corriente: 20 - 120 A

Peso soldadora: 2.3 kg (5 lb)

Capacidad electrodo: 6013 y 6011 3/32" a 5/32" | 7018 3/32"

Salida: **CC CD**



Código	Clave	Mayoreo	1/2 Mayoreo	Público	NC
29018	SOIN-512MP	\$1,315	\$1,435	\$1,585	1

Caja 1 / MM 0

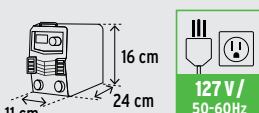

Soldadoras inversoras proceso SMAW (MMA), SERIE 300

Ligeras, compactas y fáciles de transportar, más eficientes (mayor ciclo de trabajo) y con menor consumo eléctrico que una soldadora convencional

IGBT THERMAL ARC
INVERTER PROTECT FORCE
ANTI STICK HOT START



Incluyen correa

NOM-ANCE
Cumplen la norma:
NOM-003-SCFI

1 AÑO DE GARANTÍA

Minisoldadora inversora, corriente máxima 130 A, Bi-Voltaje **PRETUL**

BV Sistema de adaptación automática de voltaje
BI-VOLTAJE

SMAW (MMA) Electrodo revestido

Bornes con conector rápido

INCLUYE:

Cable con pinza para tierra 1.9 m #5 AWG (16 mm²)

Cable con pinza portaelectrodo 1.8 m #5 AWG (16 mm²)

Cable de alimentación 2 m (6.6 ft) con clavija

Careta plana (tipo paleta)

Cepillo de alambre

Correa

ESPECIFICACIONES:

Ciclo de trabajo a corriente nominal: **60%** 6 min trabajo x 4 min descanso

Alimentación: 1 FASE 127 V CA / 32 A / 50 - 60 Hz | 2 FASES 220 V CA / 22 A / 50 - 60 Hz

Voltaje circuito abierto: 75 V CD | 62 V CD

Potencia: 4.1 kVA | 4.8 kVA

Corriente: 20 - 100 A | 20 - 130 A

Peso soldadora: 2.7 kg (5.9 lb)

Capacidad electrodo: 6013 y 6011 3/32" a 5/32" | 7018 3/32"

Salida: **CC CD**



Código	Clave	Mayoreo	1/2 Mayoreo	Público	NC
29019	SOIN-313MBP	\$1,265	\$1,395	\$1,535	1

Caja 1 / MM 0

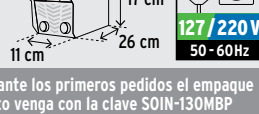

Es posible que durante los primeros pedidos el empaque de este producto venga con la clave SOIN-130MBP

Minisoldadora inversora, corriente máxima 100 A **PRETUL**

SMAW (MMA) Electrodo revestido

Bornes con conector rápido

INCLUYE:

Cable con pinza para tierra 1.9 m #5 AWG (16 mm²)

Cable con pinza portaelectrodo 1.8 m #5 AWG (16 mm²)

Cable de alimentación 2 m (6.6 ft) con clavija

Careta plana (tipo paleta)

Cepillo de alambre

Correa

ESPECIFICACIONES:

Ciclo de trabajo a corriente nominal: **60%** 6 min trabajo x 4 min descanso

Alimentación: 1 FASE 127 V CA / 28 A / 50 - 60 Hz

Voltaje circuito abierto: 82 V CD

Potencia: 3.5 kVA

Corriente: 20 - 100 A

Peso soldadora: 2.4 kg (5.2 lb)

Capacidad electrodo: 6013 y 6011 3/32" a 1/8" | 7018 3/32"

Salida: **CC CD**



Código	Clave	Mayoreo	1/2 Mayoreo	Público	NC
29017	SOIN-310MP	\$1,095	\$1,205	\$1,325	1

Caja 1 / MM 0

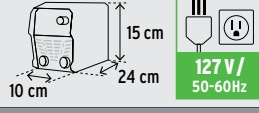

Es posible que durante los primeros pedidos el empaque de este producto venga con la clave SOIN-100MP

Bolsa con 1 kg de electrodos para proceso de soldadura SMAW (MMA) TRUPER



- Corriente CA/CD
- Inicio de arco rápido con buena estabilidad
- Acero suave que facilita la fundición
- Generan mínimo chisporroteo y poca escoria
- No generan porosidad

Cumplen con CE (Certificado no disponible)

Código	Clave	Usos	Largo	Diámetro	Amp. requeridos	Material	May.	Ref. Unit. May.:	1/2 Mayoreo	Púb.	NC
E6013 / Estructuras ligeras											
14360*	E6013-3•	Herrería y soldadura por arco en general, láminas metálicas delgadas y aceros dulces	14" (350 mm)	3/32" (2.5 mm)	40-90 A	Rutilico	\$89	(\$2.69)	\$99	\$109	2
14361*	E6013-4•			1/8" (3.2 mm)	80-130 A		\$89	(\$2.69)	\$99	\$109	2
14362	E6013-5			5/32" (4 mm)	110-165 A		\$89	(\$2.69)	\$99	\$109	2
E7018 / Estructuras pesadas											
101535	E7018-3	Industria, secciones gruesas y pesadas, estructuras sometidas a esfuerzos mecánicos severos (edificios y puentes) y construcción de recipientes sometidos a presión	14" (350 mm)	3/32" (2.5 mm)	70-100 A	Bajo hidrógeno	\$89	(\$2.69)	\$99	\$109	2
14363	E7018-4			1/8" (3.2 mm)	110-165 A		\$89	(\$2.69)	\$99	\$109	2
14364	E7018-5			5/32" (4 mm)	150-220 A		\$89	(\$2.69)	\$99	\$109	2
E6011 / Alta penetración											
101534	E6011-3	Reparación y mantenimiento de equipo, componentes de acero al carbono, herrería e industria metal/mecánica ligera	14" (350 mm)	3/32" (2.5 mm)	40-80 A	Potasio alto en celulosa	\$89	(\$2.69)	\$99	\$109	2
15460	E6011-4			1/8" (3.2 mm)	80-130 A		\$89	(\$2.69)	\$99	\$109	2
15461	E6011-5			5/32" (4 mm)	110-165 A		\$89	(\$2.69)	\$99	\$109	2



Caja 5 / Máster 20 / MM 0

Microalambre de núcleo fundente para procesos

sin gas (FCAW) TRUPER

- Para aplicarse en aceros al carbono
- Calibre: 0.030" (0.8 mm)



5 kg

Diámetro de centro: 17 mm



1 kg

Microalambre sólido para procesos

con gas (GMAW/MIG & MAG) TRUPER

- Con recubrimiento de cobre
- Para aplicarse en aceros al carbono
- Calibre: 0.030" (0.8 mm)

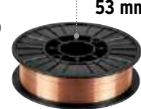

5 kg

Código:	13751	13750	13752
Clave:	MICRO-5	MICRO-1•	MICRO-5G
Designación:	E71T-GS		ER70S-6
Compatible con:	SOMU-200X, SOMU-250X, SOMI-130T, SOMI-130X, SOMI-210X	SOMU-200X, SOMI-130T, SOMI-130X	SOMU-200X, SOMU-250X, SOMI-130T, SOMI-130X, SOMI-210X
Mayoreo:	\$1,625	\$355	\$685
1/2 Mayoreo:	\$1,785	\$395	\$745
Público:	\$1,950	\$435	\$825
Caja / Máster:	1 / 4 / MM 00	5 / 20 / MM 00	1 / 4 / MM 00

Máquinas descontinuadas

Pinza para proceso GMAW (MIG & MAG) / FCAW TRUPER



Código	Clave	Mayoreo	1/2 Mayoreo	Público	NC
17953	P-SOMI	\$305	\$335	\$369	2

Caja 3 / Máster 36 / **MM 00**

Mueble exhibidor con soldadoras TRUPER

El costo de este mueble está subsidiado, la intención es que se use únicamente con productos TRUPER. Si algún cliente quiere utilizarlo para otras marcas favor de solicitar a su asesor precio sin subsidio.

Financiamiento a 6 meses

30% DE BONIFICACIÓN SOBRE EL PRECIO (CON PRODUCTO) Con el 30% de bonificación, TRUPER paga más del 30% del costo del mueble y la herramienta de exhibición

Si deseas solicitar y obtener la bonificación de este producto, revisa los términos y condiciones con tu asesor de ventas TRUPER



Los productos incluidos en este mueble estarán cambiando en los próximos meses, consulta el producto actualizado en este código QR



El mueble exhibidor para soldadoras solo podrá ser instalado por personal autorizado de **PUBLISERVICIOS**

Código	Clave	Mayoreo	1/2 Mayoreo	Público	NC
55984	MAQ-SOL	\$116,225	\$116,225	\$116,225	0

Caja 1 / MM 1

Pinzas portaelectrodo

-Mordazas de latón para una excelente conductividad eléctrica y mayor tiempo de vida

Recubrimiento de fibra de vidrio resistente a altas temperaturas

La separación entre mango y palanca permite un manejo más cómodo del electrodo



Cumplen la norma: NOM-003-SCFI

Opresores para sujetar el cable



TRUPER NC 3 **PRETUL** NC 3

Código:	14233	14232	24233	24232
Clave:	PPE-500	PPE-300	PPE-500P	PPE-300P
Capacidad:	500 A	300 A	500 A	300 A
Largo:	32 cm	25 cm	25 cm	23 cm
Peso:	840 g	520 g	465 g	345 g
Calibre cable:	120 mm ²	70 mm ²	120 mm ²	70 mm ²
Incluyen:	2 tornillos de sujeción	1 tornillo de sujeción	2 tornillos de sujeción, 1 llave allen y 2 láminas para sujeción	2 tornillos de sujeción, 1 llave allen y 2 láminas para sujeción
Mayoreo:	\$425	\$295	\$175	\$149
1/2 Mayoreo:	\$465	\$319	\$195	\$165
Público:	\$515	\$355	\$215	\$179
Caja / Máster:	4 / 16 / MM 00			

Pinzas para tierra

-Resorte de alta presión para un agarre firme
-Lámina de acero galvanizada resistente a la corrosión
-Puente de cobre entre mordazas para una mejor conductividad eléctrica

Mangos cómodos para mayor fuerza de agarre



Superficie amplia de contacto en sus puntas

TRUPER NC 3 **PRETUL** NC 3

Código:	14235	14234	24235	24234
Clave:	PTI-500	PTI-300	PTI-500P	PTI-300P
Capacidad:	500 A	300 A	500 A	300 A
Largo:	24 cm	20 cm	21 cm	17 cm
Peso:	380 g	250 g	280 g	135 g
Calibre cable:	N/A		N/A	
Incluyen:	Conexiones y mordazas cobrizadas		Conexiones cobrizadas y mordazas de latón	
Mayoreo:	\$145	\$110	\$97	\$72
1/2 Mayoreo:	\$159	\$120	\$107	\$79
Público:	\$175	\$135	\$117	\$87
Caja / Máster:	4 / 16 / MM 00			

Juego de cables con pinzas para soldar

-Para: ADA-SOLT, SOT-300/250X, SOT-250AL y SOT-250CL

Cable de tierra: 2 m
Cable portaelectrodo: 4 m
Terminal de ojo: 10 mm



PRETUL NC 2

Código:	24349
Clave:	CAB-300P
Capacidad:	300 A
Largo:	23 cm (portaelectrodo) / 17 cm (tierra)
Peso:	345 g (portaelectrodo) / 135 g (tierra)
Calibre cable:	#6 AWG (13 mm ²)
Incluyen:	Cable de tierra y cable portaelectrodo
Mayoreo:	\$785
1/2 Mayoreo:	\$865
Público:	\$950
Caja / Máster:	1 / 6 / MM 00

Equipo de oxicrote y soldadura TRUPER

-Tipo Harris®
-Para cortar, soldar y calentar por proceso de oxiacetileno
-Indicadores en doble escala, medición en bar, kPa y psi
-Caja plástica organizadora



Código	Clave	Prof. de corte	Cap. de soldadura	Mayoreo	1/2 Mayoreo	Público	NC
102972	CORSOL-T	4" (100 mm)	3/16" (5 mm)	\$6,550	\$7,150	\$7,950	1
Caja 1 / MM 00 No usar con gas LP							

Equipo de oxicrote y soldadura PRETUL

-Tipo Harris®
-Para cortar, soldar y calentar por proceso de oxiacetileno
-Indicadores en doble escala, medición en bar y psi



Código	Clave	Prof. de corte	Cap. de soldadura	Mayoreo	1/2 Mayoreo	Público	NC
21576	CORSOL-P	4" (100 mm)	1/4" (6.5 mm)	\$4,850	\$5,350	\$5,900	1
Caja 1 / Máster 2 / MM 00 No usar con gas LP							

Accesorios para acetileno TRUPER

-Para: CORSOL-T y equipo tipo Harris®

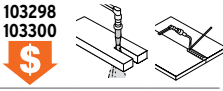

Código	Clave	Medida	Prof. de corte	Ø Salida	May.	1/2 Mayoreo	Púb.	NC
--------	-------	--------	----------------	----------	------	-------------	------	----

Boquilla para corte

103296	BOCOR-4T	4	6 1/2" (170 mm)	2.4 mm	\$135	\$149	\$165	3
--------	----------	---	-----------------	--------	-------	-------	-------	---

Código	Clave	Medida	Cap. de soldadura	Ø Salida	May.	1/2 Mayoreo	Púb.	NC
--------	-------	--------	-------------------	----------	------	-------------	------	----

Boquillas para soldar

103300	BOSOL-7T	7	3/16" (5 mm)	1.6 mm	\$115	\$127	\$139	3
--------	----------	---	--------------	--------	-------	-------	-------	---

103299	BOSOL-5T	5	1/8" (3 mm)	1.3 mm	\$110	\$120	\$135	3
--------	----------	---	-------------	--------	-------	-------	-------	---

103298	BOSOL-3T	3	3/32" (2 mm)	1.1 mm	\$97	\$107	\$117	3
--------	----------	---	--------------	--------	------	-------	-------	---

Caja 6 / Máster 36 / **MM 00**

Encendedor de cazuela TRUPER

-Ideal para soldadura de gas
-Encendido fácil y rápido
-Piedra reemplazable



R-CHISP: precio por bolsa con 5 piezas

Código	Clave	Descripción	Caja	Máster	May.	Ref. Precio Unitario	1/2 Mayoreo	Púb.	MM	NC
19271	CHISP	Encendedor	6	36	\$37	N/A	\$42	\$46	00	4
19272	R-CHISP	5 Piedras	1	300	\$27	(\$5.40)	\$29	\$32	00	4

Manguera cuata reforzada para oxiacetileno, 6 m TRUPER

-Compatible con CORSOL-T
-Diámetro interior: 1/4" (6 mm)
-Presión máxima: 300 psi

Fabricada en CPE y poliisobutileno con recubrimiento de poliéster

Manguera verde para oxígeno



Conexiones de latón

Código	Clave	Mayoreo	1/2 Mayoreo	Público	NC
103297	M-CORSOL-T	\$565	\$625	\$685	2

Atado 1 / Máster 6 / **MM 00**

Manguera cuata reforzada para oxiacetileno, 4.5 m PRETUL

-Compatible con CORSOL-P
-Diámetro interior: 1/4" (6 mm)
-Presión máxima: 300 psi

Fabricada en hule con recubrimiento de poliéster

Manguera verde para oxígeno



Conexiones de latón

Código	Clave	Mayoreo	1/2 Mayoreo	Público	NC
28301	M-CORSOL-P	\$445	\$495	\$545	2

Atado 1 / Máster 6 / **MM 00**

Productos descontinuados

Los precios de este catálogo pueden sufrir cambios que serían publicados en el PROMOTRUPER mensual. Los productos ilustrados pueden cambiar sin previo aviso, como resultado de nuestros procesos de mejora continua. Harris® es una marca registrada propiedad de Lincoln Global, Inc.

**Cautín tipo pistola, uso rudo, 230 W**
TRUPER

- Luz integrada para iluminar el área de trabajo
- Temperatura alta: 680 °C (230 W)
- Temperatura baja: 500 °C (150 W)
- Longitud de cable: 1.50 m

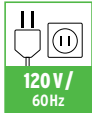
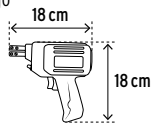

120 V / 60Hz

Puntas de cobre y acero niquelado



INCLUYE:
1 Punta de corte Soldadura
2 Puntas estándar Espátula

Código	Clave	May.	1/2 Mayoreo	Púb.	NC
17549	CAU-230	\$1,265	\$1,385	\$1,525	2

Caja 2 / Máster 12 / **MM 00****Cautín tipo pistola, uso rudo, 140 W**
TRUPER

- Luz integrada para iluminar el área de trabajo
- Temperatura alta: 480 °C (140 W)
- Temperatura baja: 320 °C (100 W)
- Longitud de cable: 1.80 m

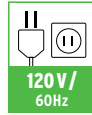
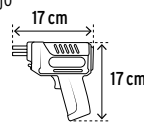

120 V / 60Hz

Puntas de cobre y acero niquelado



INCLUYE:
2 Puntas estándar

Código	Clave	Mayoreo	1/2 Mayoreo	Público	NC
17548	CAU-140	\$955	\$1,050	\$1,150	2

Caja 2 / Máster 12 / **MM 00****Cautín tipo pistola, uso ligero, 40 W**
TRUPER

- Diseño compacto
- Temperatura alta: 330 °C (40 W)
- Longitud de cable: 1.40 m

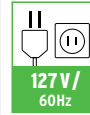
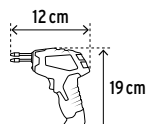

127 V / 60Hz

Puntas niqueladas

Luz LED integrada para iluminar el área de trabajo

Mango ergonómico de TPR



INCLUYE:
1 Punta plana
1 Punta cónica

Código	Clave	May.	1/2 Mayoreo	Púb.	NC
102142	CAU-50	\$355	\$385	\$425	2

Caja 2 / Máster 6 / **MM 00****Cautines tipo lápiz, punta angulada, uso rudo**
TRUPER

- Temperatura alta CAU-150 X: 500 °C (150 W)
- CAU-300X: 500 °C (300 W)
- Largo (sin punta) CAU-150X: 30 cm
- CAU-300X: 31 cm
- Longitud de cable: 1.20 m

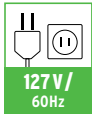

127 V / 60Hz

Puntas anguladas de cobre

INCLUYEN:
1 Punta angulada
Soporte

Código	Clave	Potencia	Ø Punta	May.	1/2 Mayoreo	Púb.	NC
16791	CAU-150X	150 W	12 mm	\$675	\$745	\$815	2
16792	CAU-300X	300 W	19 mm	\$985	\$1,085	\$1,195	2

Caja 2 / Máster 12 / **MM 00****Cautín tipo lápiz, 2 temperaturas, uso rudo**
TRUPER

- Potencia dual: 100 W / 50 W
- Temperatura alta: 530 °C (100 W)
- Temperatura baja: 370 °C (50 W)
- Largo sin punta: 26 cm
- Longitud de cable: 1.20 m

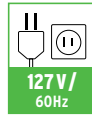
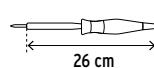

127 V / 60Hz



Núcleo de cobre

INCLUYE:
1 Punta cónica
2 Puntas planas
Soporte

Punta cubierta de hierro y estaño, 10X más durable que las puntas convencionales

Código	Clave	Ø Punta	May.	1/2 Mayoreo	Púb.	NC
16795	CAU-100D	6.8 mm	\$495	\$545	\$605	2

Caja 2 / Máster 24 / **MM 00****Cautín profesional tipo pistola, uso ligero para electrónica**
TRUPER

- Para trabajos de precisión
- Potencia dual: 25 W / 40 W (máximo)
- Temperatura máxima: 300 °C
- Longitud de cable: 1.10 m

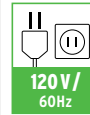
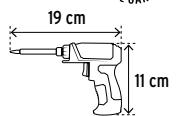

120 V / 60Hz



Punta cubierta de hierro y estaño, 10X más durable que las puntas convencionales

Código	Clave	Ø Punta	May.	1/2 Mayoreo	Púb.	NC
101591	CAU-40E	5.4 mm	\$185	\$205	\$225	2

Caja 2 / Máster 48 / **MM 00****Cautines profesionales tipo lápiz, con temperatura regulable, para electrónica**
TRUPER

- Para trabajo ligero
- Para trabajos de precisión
- Temperatura regulable de 200 °C a 450 °C
- Longitud de cable: 1.10 m

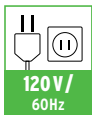

120 V / 60Hz



Organizador de PVC



CAU-25ERK

CAU-25ERK INCLUYE:
Cautín de 25 W
2 Pinzas (1 curva y 1 recta)
Juego de 5 puntas de repuesto
6 Puntas dobles para desoldar

Estuche
Base
Desoldador
Desarmador

Código	Clave	Ø Punta	Caja	Máster	May.	1/2 Mayoreo	Púb.	NC
Cautín sin accesorios								
102509	CAU-25ER	4.8 mm	4	144	\$209	\$229	\$255	2
Cautín con accesorios								
102424	CAU-25ERK	4.8 mm	1	40	\$565	\$625	\$685	2

MM 00**Cautines profesionales tipo lápiz, para electrónica**
TRUPER

- Para trabajo ligero
- Para trabajos de precisión
- Longitud de cable: 1.10 m

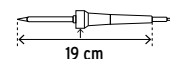

Soporte de hierro

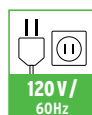

120 V / 60Hz



CAU-25E

Cajón para puntas

Limpificador de esponja

CAU-48ES

CAU-48ES INCLUYE:
Cautín de 48 W
Punta
Estación

Punta cubierta de hierro y estaño, 10X más durable que las puntas convencionales

Código	Clave	Ø Punta	Temperatura	Caja	Máster	May.	1/2 Mayoreo	Púb.	NC
25 W sin estación									
101119	CAU-25E	5.3 mm	Máxima de 370 °C	4	24	\$119	\$129	\$145	2
48 W con estación									
101398	CAU-48ES	6.3 mm	Ajustable de 160 °C a 480 °C	2	12	\$625	\$695	\$765	2

MM 00

Cautines tipo lápiz TRUPER

- Punta de cobre con recubrimiento de níquel
- Longitud de cable: 1.10 m



INCLUYEN:
Punta cónica
Punta cónica fina
Punta en "V"
Soporte

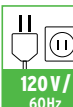

Código	Clave	Potencia	Temp. Máx.	Ø Punta	Peso	Largo (sin punta)	May.	1/2 Mayoreo	Púb.	NC
Uso ligero										
17545*	CAU-30•	30 W	340 °C	4 mm	100 g	21 cm	\$149	\$165	\$179	3
17546*	CAU-45	45 W	420 °C	5 mm	110 g	22 cm	\$175	\$195	\$215	3
Uso rudo										
17547*	CAU-60•	60 W	460 °C	6 mm	120 g	24 cm	\$199	\$219	\$245	3
Caja 4 / Máster 48 / MM 00										
14622	CAU-80	80 W	500 °C	7 mm	145 g	25 cm	\$229	\$249	\$275	3
14623	CAU-100	100 W		8 mm	150 g		\$255	\$279	\$305	3
Caja 4 / Máster 24 / MM 00										

Cautines tipo lápiz, uso ligero PRETUL

- Punta de latón con recubrimiento de níquel
- Longitud de cable: 1.10 m



CAU-30P INCLUYE:
Punta de repuesto
Soldadura
Fundente
Desarmador

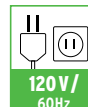

Código	Clave	Potencia	Temp. Máx.	Ø Punta	Peso cautín	Largo (sin punta)	May.	1/2 Mayoreo	Púb.	NC
Con accesorios										
22805*	CAU-30P•	30 W	260 °C	3 mm	150 g	18 cm	\$90	\$98	\$109	3
Sin accesorios										
22806	CAU-30P2	30 W	260 °C	3 mm	120 g	18 cm	\$64	\$69	\$77	3
22809	CAU-45P2	45 W	370 °C	5 mm	125 g	20 cm	\$74	\$82	\$89	3
22810	CAU-60P2	60 W	425 °C	6 mm	150 g	20 cm	\$82	\$90	\$99	3
Caja 4 / Máster 24 / MM 0										

Estación de sujeción con lupa y luz LED TRUPER

NUEVO
No disponible hasta el mes de introducción

- Para reparaciones en placas de circuitos electrónicos, sujetar y ensamblar objetos pequeños



Utiliza 3 pilas AAA (no incluidas)

Código	Clave	May.	1/2 Mayoreo	Púb.	NC
103993	ESSU-4	\$255	\$279	\$305	3
Caja 2 / Máster 24 / MM 00					

Soporte para cautín con limpiador de esponja TRUPER



Para: cautines tipo lápiz TRUPER y PRETUL

Código	Clave	May.	1/2 Mayoreo	Púb.	NC
17556	BASE-CAU	\$90	\$98	\$109	3
Caja 3 / Máster 36 / MM 00					

Desoldador de succión TRUPER

- Cuerpo de plástico y aluminio

MEDIDAS:
Largo: 19 cm
Diámetro: 2 cm



Código	Clave	May.	1/2 Mayoreo	Púb.	NC
16923	DESO-8	\$90	\$98	\$109	3
Caja 4 / Máster 24 / MM 00					

Pastas para soldar TRUPER

- Alta resistencia térmica
- Anticorrosivos e insolubles al agua
- Ayudan a la distribución de la soldadura
- Base petrolato
- No dañan las superficies al soldar



Libre de plomo



ESPECIFICACIONES:
Peso específico: 0.9 g/ml
Punto de inflamación: 182 - 221 °C
Punto de fusión: 38 °C

Código	Clave	Contenido	May.	1/2 May.	Púb.	NC
19337*	PASO-60•	60 g	\$25	\$27	\$30	3
Caja 12 / Máster 168 / MM 0						
19338	PASO-100	100 g	\$35	\$39	\$42	3
Caja 9 / Máster 108 / MM 0						

Soldaduras para tubería de gas TRUPER

- Sueldan más rápido, se adhieren mejor, no dejan residuos, no oxidan la superficie
- Resistencia a alta presión y temperatura, y a agentes corrosivos. Libre de óxido
- Para instalaciones de gas, aire acondicionado, calefacción y refrigeración



Código:	14367	12282	13289
Clave:	SOL-95/5	SOL-95/5S	SOL-95/5M•
Núcleo de:	Resina No requiere pasta NC 2	Sólida Requiere pasta NC 2	Sólida Requiere pasta NC 3

Soldaduras para tubería hidráulica de alta presión TRUPER

- Resistencia a alta presión
- Para instalaciones hidráulicas de agua fría y caliente, plomería en general, tuberías de cobre y hojas de metal



Código:	14365*	12284	13288*
Clave:	SOL-50/50	SOL-50/50S	SOL-50/50M•
Núcleo de:	Resina No requiere pasta NC 2	Sólida Requiere pasta NC 2	Sólida Requiere pasta NC 3

Soldaduras para tubería hidráulica de baja presión TRUPER

- Para tuberías de baja presión
- Para instalaciones hidráulicas de agua fría



Código:	12283	13287
Clave:	SOL-1/2-1/2S	SOL-1/2-1/2M
Núcleo de:	Sólida Requiere pasta NC 2	Sólida Requiere pasta NC 3

Soldadura para electrónica TRUPER

- No ocasiona cortocircuito
- Para trabajos de electrónica



Código:	14366*
Clave:	SOL-60/40•
Núcleo de:	Resina No requiere pasta NC 2

Composición:	95% estaño, 5% antimonio			50% estaño, 50% plomo			38% estaño, 2% antimonio, 60% plomo		60% estaño, 40% plomo	
Peso:	450 g	48 g	450 g	70 g	450 g	85 g	450 g			
Longitud:	8 m	98 cm	8.5 m	7 m	114 cm	6.5 m	130 cm	73 m		
Diámetro:	3 mm		3 mm		3 mm		1 mm			
Punto de fusión:	240 °C		216 °C		245 °C		190 °C			
Mayoreo:										
1/2 Mayoreo:										
Público:										
Caja / Máster:	2 / 12 / MM 0	12 / 96 / MM 0	2 / 12 / MM 0	12 / 96 / MM 0	2 / 12 / MM 0	12 / 96 / MM 0	2 / 12 / MM 0	12 / 96 / MM 0	2 / 12 / MM 0	

Lata de gas, válvula roscada
TRUPER

- Gas butano/propano
- Ideal para sopletes, estufillas y lámparas portátiles
- Contenido: 275 g

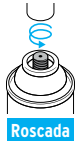

HECHO EN MÉXICO

Código	Clave	May.	1/2 Mayoreo	Púb.	NC
11915*	GAS-275	\$48	\$53	\$58	2

Caja 12 / Máster 48 / **MM 00**

Mechero para lata de gas
válvula roscada TRUPER

- Encendido manual



Código:	11986*
Clave:	MECH-65R
Largo:	180 mm
Mayoreo:	\$115 NC 2
1/2 Mayoreo:	\$125
Público:	\$139
Caja / Máster:	5 / 30 / MM 00

Boquilla para lata de gas,
válvula roscada TRUPER

- Incluye boquilla de repuesto
- Encendido manual

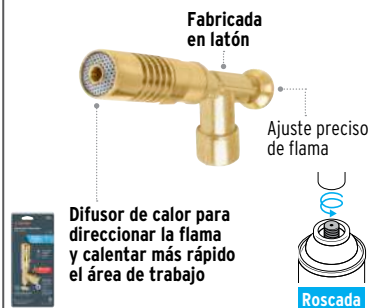

Código:	11925*
Clave:	MECH-R
Largo:	120 mm
Mayoreo:	\$235 NC 2
1/2 Mayoreo:	\$259
Público:	\$285
Caja / Máster:	3 / 36 / MM 00

Boquilla con encendido electrónico,
para lata de gas, válvula roscada
TRUPER

- Encendido instantáneo

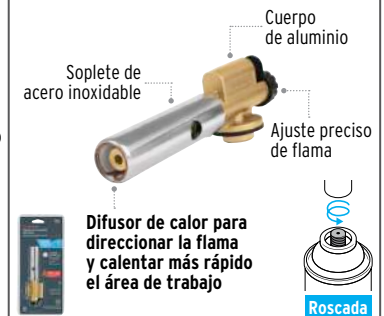

Código:	11924
Clave:	BOQ-R
Largo:	140 mm
Mayoreo:	\$259 NC 2
1/2 Mayoreo:	\$285
Público:	\$315
Caja / Máster:	3 / 36 / MM 00

Lata de gas, válvula 1/4 de vuelta
TRUPER

- Gas butano/propano
- Ideal para sopletes, estufillas y lámparas portátiles
- Contenido: 220 g

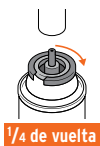

HECHO EN MÉXICO

Código	Clave	May.	1/2 Mayoreo	Púb.	NC
11920*	GAS-220X	\$48	\$53	\$58	2

Caja 12 / Máster 48 / **MM 00**

Mechero para lata de válvula
1/4 de vuelta TRUPER

- Encendido manual



Código:	11923*
Clave:	MECH-65
Largo:	180 mm
Mayoreo:	\$115 NC 2
1/2 Mayoreo:	\$125
Público:	\$139
Caja / Máster:	5 / 30 / MM 00

Boquilla para lata de válvula
1/4 de vuelta TRUPER

- Incluye boquilla de repuesto
- Encendido manual



Código:	11985
Clave:	MECH-90
Largo:	120 mm
Mayoreo:	\$235 NC 2
1/2 Mayoreo:	\$259
Público:	\$285
Caja / Máster:	3 / 36 / MM 00

Boquilla de aluminio con
encendido electrónico,
para lata válvula 1/4 de vuelta
TRUPER

- Encendido instantáneo



Código:	11987
Clave:	BOQ-90
Largo:	140 mm
Mayoreo:	\$259 NC 2
1/2 Mayoreo:	\$285
Público:	\$315
Caja / Máster:	3 / 36 / MM 00

Boquilla plástica con encendido electrónico,
para lata válvula 1/4 de vuelta
TRUPER

- Encendido instantáneo
- Angulada 45° para mayor ergonomía
- Ligera



Código	Clave	Largo	May.	1/2 Mayoreo	Púb.	NC
101969	BOQ-90P	140 mm	\$139	\$149	\$165	2

Caja 4 / Máster 40 / **MM 00**

Estufilla portátil con encendido electrónico, para lata 1/4 de vuelta
TRUPER

- Funcionan con lata de gas butano / propano de 1/4 de vuelta, no incluida
- Sistema de apagado automático en caso de alta presión de gas
- Ideales para campismo o emergencia en casa
- Cuerpo fabricado en acero



Código	Clave	Peso	Mayoreo	1/2 Mayoreo	Público	NC
15005*	ESPO-1	1,400 g	\$625	\$695	\$765	2

Caja 1 / Máster 6 / **MM 00**

Cilindro de gas propano de 400 g, azul TRUPER

- Gas propano que ofrece mayor poder calorífico que el gas butano, es inoloro e incoloro
- Flama azul
- Temperatura de combustión: 1,385 - 1,435 °C
- Para soldadura blanda en cobre, plomo, estaño, etc.



Para uso en plomería



Producto desechable

Compatible con MECH-PR y SOP-201

NC 2

Válvula de seguridad

Conector 1" 20 UNEF

Cilindro de gas propileno de 400 g, amarillo TRUPER

- Gas MAP/PRO (propileno): una alternativa al gas propano, ofrece mayor rendimiento de combustión
- Temperatura de combustión: 1,450 - 1,485 °C
- Para soldadura fuerte en cobre, aleación de bronce, plata, aluminio, etc.



Para uso en plomería y refrigeración



Producto desechable

Compatible con MECH-PR y SOP-201

NC 2

Válvula de seguridad

Conector 1" 20 UNEF

Mechero para cilindro de gas TRUPER

- Largo: 160 mm

Compatible con cilindros GAS-400A y GAS-400N

Encendido manual

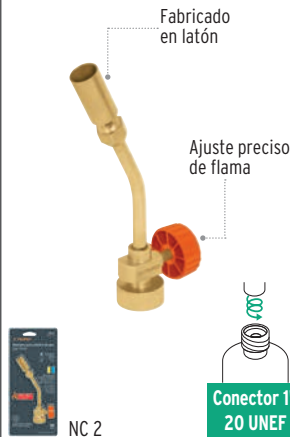

Fabricado en latón

Ajuste preciso de flama

NC 2

Conector 1" 20 UNEF

Soplete con manguera para gas, 7/8" TRUPER

- Para plomería, artesanías, joyería y refrigeración
- Manguera de 2 m



Ajuste preciso de flama

Gas LP

Conector de latón con punta pol para cilindros

Compatible con cilindros portátiles de 2 a 30 kg

Código	Clave	May.	1/2 Mayoreo	Púb.	NC
16920*	SOP-200•	\$515	\$565	\$615	2

Caja 2 / Máster 12 / MM 00

Soplete con manguera para gas, 1/2" TRUPER

- Para plomería, artesanías, joyería y refrigeración
- Manguera de 2 m



Compatible con cilindros GAS-400N y GAS-400A

Doble válvula de ajuste

Conector de hierro con acabado latonado para cilindros de gas MAP/PRO y propileno

Conector 1" 20 UNEF

Código	Clave	May.	1/2 Mayoreo	Púb.	NC
101970	SOP-201	\$595	\$655	\$715	2

Caja 2 / Máster 12 / MM 00

Mecheros recargables para flamear alimentos, con encendido electrónico

- Contiene gas butano / propano (Solo para: SOPM-42P)



Válvula para recarga de gas

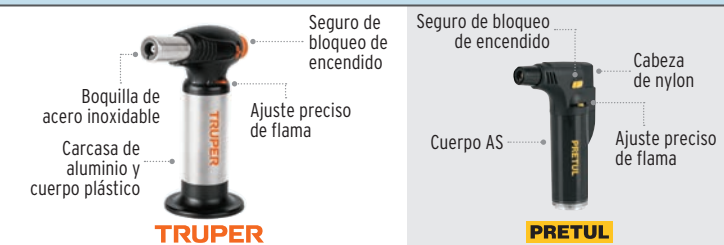

Seguro de bloqueo de encendido

Seguro de bloqueo de encendido

Boquilla de acero inoxidable

Ajuste preciso de flama

Carcasa de aluminio y cuerpo plástico

TRUPER

Cabeza de nylon

Ajuste preciso de flama

PRETUL

Código:	101968	N 29953
Clave:	SOPM-64	SOPM-42P
Capacidad:	64 ml	42 ml
Mayoreo:	\$319 NC 2	\$60 NC 2
1/2 Mayoreo:	\$349	\$66
Público:	\$385	\$73
Caja / Máster:	4 / 40 / MM 00	12 / 144 / MM 00

Lata de gas para encendedor PRETUL

- Gas butano, 216 ml (125 g)
- Compatible con otras marcas del mercado

HECHO EN MÉXICO

Nueva imagen
Disponible a partir del 2o. trimestre 2025



Fácil intercambio de adaptadores

Incluye 5 adaptadores para recargar

Código:	25131*
Clave:	GAS-125•
Mayoreo:	\$45 NC 3
1/2 Mayoreo:	\$50
Público:	\$55
Caja / Máster:	6 / 48 / MM 00

Recargador de gas para encendedor PRETUL

- Gas butano, 18 ml (10 g)
- Compatible con otras marcas del mercado



Código:	N 29925
Clave:	GAS-18
Mayoreo:	\$12 NC 3
1/2 Mayoreo:	\$13
Público:	\$14
Caja / Máster:	12 / 120 / MM 00

Encendedor de arco eléctrico para cocina TRUPER

- Incluye cable
- A prueba de viento
- Ignición del arco sin flama
- Carga USB Tipo "C"
- Hebilla para colgar
- Nivel de batería
- Interruptor de seguridad
- Cuello flexible

NUEVO
No disponible hasta el mes de introducción

Código:	103829
Clave:	ENC-23E
Mayoreo:	\$110 NC 3
1/2 Mayoreo:	\$120
Público:	\$135
Caja / Máster:	4 / 120 / MM 00

Encendedores recargables PRETUL

- Para lugares de difícil acceso
- Flama ajustable
- Seguro de bloqueo apagado/encendido
- Recargador de gas butano 18 ml (10 g)
- Sin recargador
- Seguridad de bloqueo apagado/encendido
- Miniencendedor

Código:	N 29923	25130*	N 29922
Clave:	ENC-27R	ENC-27•	ENC-13
Mayoreo:	\$33 NC 3	\$26 NC 3	\$18 NC 3
1/2 Mayoreo:	\$36	\$29	\$20
Público:	\$39	\$31	\$22
Caja / Máster:	12 / 120 / MM 00	12 / 120 / MM 00	12 / 120 / MM 00

Tijeras de aviación, 10" TRUPER expert **NUEVOS** No disponibles hasta el mes de introducción

- Capacidad de corte cobre/acero: 1.2 mm
- Capacidad de corte acero inox.: 0.8 mm
- Recubrimiento niquelado para mayor resistencia a la corrosión

Acero Cr-Mo Hojas forjadas en acero al cromo molibdeno, 2X más resistentes al desgaste que las de acero al carbono

GARANTÍA DE POR VIDA Hoja dentada para cortes limpios sin deslizamiento y con 20% menor esfuerzo

Código de color para fácil identificación de tipo de corte
 Izquierdo Derecho Recto

Código	Clave	May.	1/2 Mayoreo	Púb.	NC
103806 TAV-RX	\$295	\$319	\$355	3	
103807 TAV-DX	\$295	\$319	\$355	3	
103808 TAV-IX	\$295	\$319	\$355	3	

Caja 3 / Máster 36 / **MM00**

Tijeras de aviación, 10" TRUPER

- Capacidad de corte cobre/acero: 1.2 mm
- Capacidad de corte acero inox.: 0.8 mm
- Recubrimiento niquelado para mayor resistencia a la corrosión

Acero Cr-Mo Hojas forjadas en acero al cromo molibdeno, 2X más resistentes al desgaste que las de acero al carbono

Nuevo diseño Mangos ergonómicos para mayor confort

Código de color para fácil identificación de tipo de corte
 Izquierdo Derecho Recto

Código	Clave	May.	1/2 Mayoreo	Púb.	NC
18531* TAV-R	\$239	\$265	\$289	3	
18535 TAV-D	\$239	\$265	\$289	3	
18534 TAV-I	\$239	\$265	\$289	3	

Caja 3 / Máster 36 / **MM00**

Tijeras para hojalatero TRUPER



Código	Clave	Largo	May.	1/2 Mayoreo	Púb.	NC
Blíster						
18520 TH-7	7"	(18 cm)	\$170	\$187	\$205	3
18500 TH-8	8"	(20 cm)	\$199	\$219	\$245	3
18501 TH-10	10"	(25 cm)	\$239	\$265	\$289	3
18502 TH-12	12"	(30 cm)	\$295	\$319	\$355	3

Caja 4 / Máster 24 / **MM00**

Caja 2 / Máster 12 / **MM00**

Tijeras para hojalatero PRETUL



Código	Clave	Largo	May.	1/2 Mayoreo	Púb.	NC
26052 TH-8P	8"	(20 cm)	\$157	\$170	\$189	3
26050 TH-10P	10"	(25 cm)	\$197	\$217	\$237	3
26051 TH-12P	12"	(30 cm)	\$239	\$265	\$289	3

Caja 4 / Máster 24 / **MM00**

Tijeras industriales TRUPER

- Para uso textil o en pellerías

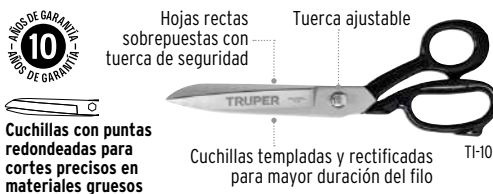

Código	Clave	Largo	May.	1/2 Mayoreo	Púb.	NC
18550 TI-8	8"	(20 cm)	\$259	\$285	\$315	2
102944 TI-9	9"	(23 cm)	\$269	\$295	\$325	2
18551 TI-10	10"	(25 cm)	\$295	\$325	\$355	2
102945 TI-11	11"	(28 cm)	\$319	\$349	\$385	2
18552 TI-12	12"	(30 cm)	\$355	\$385	\$425	2

Caja 3 / Máster 36 / **MM00**

Tijeras para sastré TRUPER

- Para uso textil y pellería



Código	Clave	Largo	May.	1/2 Mayoreo	Púb.	NC
102949 TS-8	8"	(20 cm)	\$235	\$259	\$285	2
102954 TS-9	9"	(23 cm)	\$265	\$289	\$319	2
102955 TS-10	10"	(25 cm)	\$285	\$309	\$339	2
102956 TS-11	11"	(28 cm)	\$305	\$335	\$369	2
102957 TS-12	12"	(30 cm)	\$345	\$375	\$415	2

Caja 3 / Máster 36 / **MM00**

Tijeras para costura TRUPER

- Ideales para cortar varias capas de tela



Código	Clave	Largo	Máster	May.	1/2 May.	Púb.	NC
18494 TICO-8	8 1/2"	(22 cm)	36	\$155	\$169	\$187	3
18495 TICO-9	9 1/2"	(24 cm)	36	\$169	\$185	\$199	3
18496 TICO-10	10"	(25 cm)	24	\$179	\$199	\$219	3

Caja 6 / **MM00**

Tijera para electricista TRUPER expert

- Hojas de acero inoxidable
- Mangos ergonómicos Comfort Grip
- Acabado en óxido negro que protege contra la corrosión



Código	Clave	Largo	Longitud de corte	May.	1/2 Mayoreo	Púb.	NC
103717 TIEL-6X	6"	(15 cm)	31 mm	\$219	\$242	\$265	3

Caja 3 / Máster 36 / **MM00**

Tijera para electricista TRUPER expert

- Hojas de acero inoxidable
- Mangos ergonómicos Comfort Grip

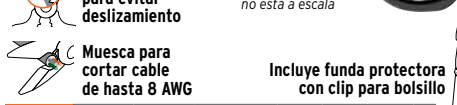

Código	Clave	Largo	Longitud de corte	May.	1/2 Mayoreo	Púb.	NC
102864 TIEL-6	6"	(15 cm)	27 mm	\$135	\$149	\$165	3

Caja 6 / Máster 36 / **MM00**

Tijera para electricista TRUPER

- Hojas de acero inoxidable

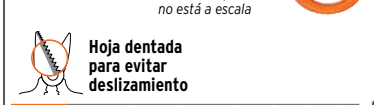

Código	Clave	Largo	Longitud de corte	May.	1/2 May.	Púb.	NC
18497* TIOF-5	5 1/2"	(14 cm)	42 mm	\$77	\$85	\$93	3

Caja 6 / Máster 36 / **MM00**

Tijeras profesionales multiusos, cuchillas dentadas

TRUPER expert

- Para trabajos en hogar y de oficios
- Mangos Comfort Grip

Cuchillas templadas para máxima duración en cortes precisos



Cuchillas dentadas
Para cortar cartón, tela, cuero y plástico

Código	Clave	Largo	Mayoreo	Medio May.	Público	NC
103713	TIMU-8X	8" (20 cm)	\$169	\$185	\$199	3
103714	TIMU-10X	10" (25 cm)	\$219	\$242	\$265	3

Caja 3 / Máster 36 / **MM 00**

NUEVOS

No disponibles hasta el mes de introducción



Tijera multiusos 8", cuchillas dentadas TRUPER

- Para trabajos en hogar y jardinería
- Ideal para abrir empaques tipo burbuja (blísters)



Cuchillas dentadas

Cuchillas templadas para máxima duración en cortes precisos

Hojas de acero inoxidable



Código	Clave	Largo	Mayoreo	Medio May.	Público	NC
18564	TIMU-8E	8" (20 cm)	\$97	\$107	\$117	3

Caja 6 / Máster 36 / **MM 00**

Tijera multiusos 8" TRUPER

- Sistema de resorte que reduce la fatiga



Excelente filo para cortar diversos materiales como lámina, cable, cartón, cuero, plástico, etc.

Código	Clave	Largo	Mayoreo	Medio May.	Público	NC
18493	TIMU-8	8" (20 cm)	\$175	\$195	\$215	3

Caja 6 / Máster 36 / **MM 00**

Tijera multiusos 8", para cocina TRUPER

- Mango ergonómico con TPR antiderrapante
- Hojas de acero inoxidable



Incluye funda protectora

Cuerpo desmontable

- Funciones 6 en 1**
- 1 Cortar
 - 2 Destapador
 - 3 Descamador
 - 4 Abrelatas
 - 5 Cascanueces
 - 6 Prensa ajos

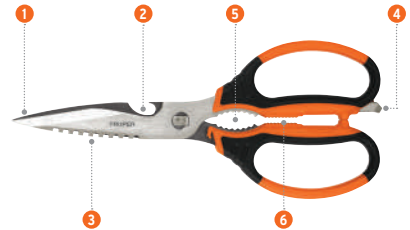

Código	Clave	Largo	Mayoreo	Medio May.	Público	NC
100449	TIC-8	8" (20 cm)	\$165	\$179	\$195	3

Caja 3 / Máster 24 / **MM 00**

Tijeras para oficina TRUPER

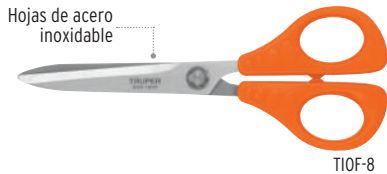

Código	Clave	Largo	Mayoreo	Medio May.	Público	NC
18498*	TIOF-6	6 1/2" (16 cm)	\$77	\$85	\$93	3
18485	TIOF-8	8" (20 cm)	\$80	\$89	\$97	3

Caja 6 / Máster 36 / **MM 00**

Tijera de estilista, con gancho TRUPER



Hojas de acero inoxidable

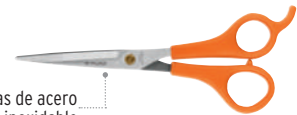

Código	Clave	Largo	Mayoreo	Medio May.	Público	NC
18491	TIPE-6	6" (15 cm)	\$77	\$85	\$93	3

Caja 6 / Máster 36 / **MM 00**

Tijeras para casa y oficina PRETUL



Código	Clave	Largo	May.	Med. May.	Púb.	NC
23187	TINOX-6R	6" (15 cm)	\$37	\$41	\$46	3
23186	TINOX-7R	7" (18 cm)	\$45	\$50	\$55	3
23185	TINOX-8C	8" (20 cm)	\$55	\$59	\$65	3

Caja 12 / Máster 72 / **MM 00**

Tijera de estilista para degafilado, con gancho PRETUL



Código	Clave	Largo	May.	Med. May.	Púb.	NC
27087	TP-8520-6-1/2	6 1/2" (16 cm)	\$110	\$120	\$135	3

Caja 6 / Máster 60 / **MM 00**

Tijera escolar punta roma PRETUL

- Para trabajos manuales a nivel preescolar y primaria
- Ideal para cortar papel y cartón

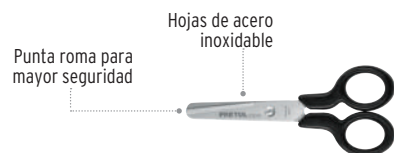

Código	Clave	Largo	May.	Med. May.	Púb.	NC
23240	TIES-4-1/2	4 1/2" (11 cm)	\$20	\$22	\$24	3

Caja 12 / Máster 72 / **MM 00**

Cumple la norma: NOM-140-SCFI **NOM-ANCE**

Tijeras para costura PRETUL

Forjadas en acero inoxidable

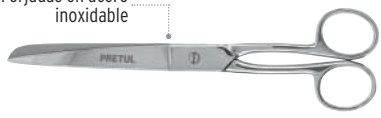

TP-8642-8



Código	Clave	Largo	May.	Med. May.	Púb.	NC
23152 TP-8642-5	5" (13 cm)		\$72	\$79	\$87	3
23154 TP-8642-6	6" (15 cm)		\$78	\$86	\$95	3
23156 TP-8642-7	7" (18 cm)		\$103	\$113	\$125	3
23158 TP-8642-8	8" (20 cm)		\$115	\$127	\$139	3

Caja 6 / Máster 60 / **MM 00**

Tijeras para costura, ojo grande PRETUL

Forjadas en acero inoxidable



TP-8341-7



Código	Clave	Largo	May.	Med. May.	Púb.	NC
23160 TP-8341-6	6" (15 cm)		\$97	\$107	\$117	3
23162 TP-8341-7	7" (18 cm)		\$110	\$120	\$135	3

Caja 6 / Máster 60 / **MM 00**

Tijera para bordar PRETUL

Forjada en acero inoxidable



Código	Clave	Largo	May.	Med. May.	Púb.	NC
23176 TP-8375-4	4" (10 cm)		\$59	\$65	\$70	3

Caja 6 / Máster 60 / **MM 00**

Tijeras para peluquero y estilista, con gancho PRETUL

Forjadas en acero inoxidable



TP-8419-5-1/2



TP-8418-7-1/2



Código	Clave	Largo	May.	Med. May.	Púb.	NC
23168 TP-8419-5-1/2	5 1/2" (14 cm)		\$77	\$85	\$93	3
23178 TP-8418-7-1/2	7 1/2" (19 cm)		\$110	\$120	\$135	3

Caja 6 / Máster 60 / **MM 00**

Tijeras para manicure PRETUL

Cabeza curva que facilita el corte de cutícula

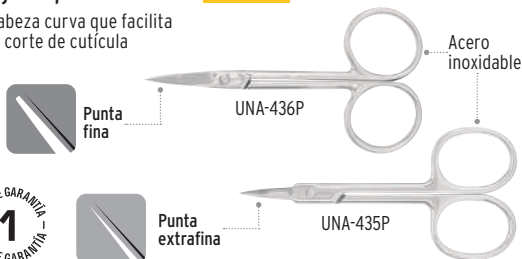

Código	Clave	Punta	Largo	May.	Med. May.	Púb.	NC
28234 UNA-436P	Fina	3 1/2" (9 cm)	\$64	\$69	\$77	3	
28233 UNA-435P	Extrafina		\$64	\$69	\$77	3	

Caja 6 / Máster 60 / **MM 00**

Tijeras para manicure PRETUL

Cabeza curva que facilita el corte de cutícula

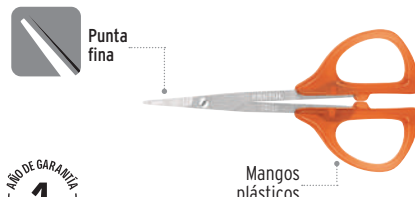

Código	Clave	Largo	May.	Med. May.	Púb.	NC
28232 UNA-438P	3 1/2" (9 cm)		\$33	\$36	\$39	3

Caja 6 / Máster 60 / **MM 00**

Cortaúñas TRUPER

Bordes de corte afilados, para corte preciso y uniforme aun en uñas gruesas
Fabricados en acero inoxidable

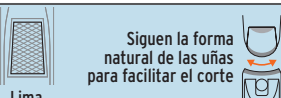

Siguen la forma natural de las uñas para facilitar el corte



Grande

Chico

Código:	103010	103011
Clave:	UNA-530	UNA-520
Medidas (L x A):	3" (8 cm) x 1.5 cm	2 1/2" (6 cm) x 1 cm
Mayoreo:	\$72 NC 3	\$64 NC 3
Medio May.:	\$79	\$69
Público:	\$87	\$77

Caja / Máster: 6 / 60 / **MM 00**

Cortaúñas PRETUL

Bordes de corte afilados
Acabado pulido
Fabricados en acero inoxidable

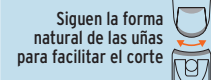

Siguen la forma natural de las uñas para facilitar el corte



Grande

Chico

Código:	28307	28308
Clave:	UNA-530P	UNA-520P
Medidas (L x A):	3" (8 cm) x 1.5 cm	2" (5 cm) x 1 cm
Mayoreo:	\$37 NC 3	\$25 NC 3
Medio May.:	\$41	\$27
Público:	\$46	\$30

12 / 60 / **MM 00**

Alicates para manicure PRETUL

Fabricados en acero inoxidable

Ideales para "manicure", cortar cutículas y padrastrós



Punta larga

Punta mediana

Punta corta

Código:	28226	28227	28228
Clave:	UNA-240P	UNA-241P	UNA-238P
Largo:		4" (10 cm)	
Mayoreo:	\$103 NC 3	\$97 NC 3	\$97 NC 3
Medio May.:	\$113	\$107	\$107
Público:	\$125	\$117	\$117

Caja / Máster: 6 / 60 / **MM 00**

Alicates para pedicure PRETUL

Fabricados en acero inoxidable

Facilitan el corte de uñas gruesas

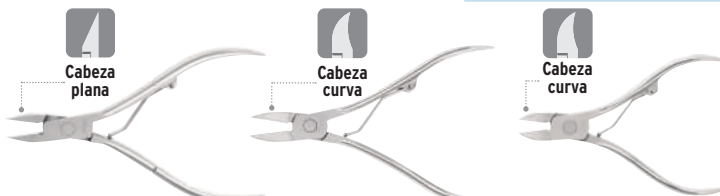

Punta extrafina

Punta extrafina

Punta fina

Código:	28229	28230	28231
Clave:	UNA-350P	UNA-348P	UNA-340P
Largo:	5" (13 cm)	4 3/4" (12 cm)	4" (10 cm)
Mayoreo:	\$149 NC 3	\$125 NC 3	\$110 NC 3
Medio May.:	\$165	\$135	\$120
Público:	\$179	\$149	\$135

6 / 60 / **MM 00**



Refacciones

Tijeras forjadas, mangos de madera **TRUPER expert**

- Cuchillas forjadas en acero al alto carbono
- Mariposa de ajuste



Código	Clave	Medidas	Espesor hoja	May.	Med. May.	Púb.	NC
18371	TX-19	A 48 x B 20 x C 18 cm	5 mm	\$555	\$615	\$675	2
18372	TX-21	A 56 x B 24 x C 22 cm		\$625	\$695	\$765	2

Caja 3 / Máster 18 / **MM 00**

Tijeras con mangos de acero tubular **TRUPER**

- Diseño ligero y resistente
- Mangos ovalados que evitan que gire o se resbale de las manos
- Cuchillas de acero al carbono



Código	Clave	Medidas	Espesor hoja	May.	Med. May.	Púb.	NC
18397	TB-17	A 56 x B 30 x C 19 cm	3 mm	\$185	\$205	\$225	2
18398	TB-19	A 58 x B 30 x C 22 cm	4 mm	\$225	\$245	\$269	2

Caja 3 / Máster 18 / **MM 00**

Tijera con mango Comfort Grip **TRUPER**

- Cuchillas de acero al carbono
- Perilla de ajuste



Código	Clave	Espesor hoja	May.	Med. May.	Púb.	NC
18473	T-18	4 mm	\$295	\$325	\$355	2

Caja 3 / Máster 12 / **MM 00**

Tijera a una mano, para pasto **TRUPER**

- Ideal para darle forma a los bordes del pasto

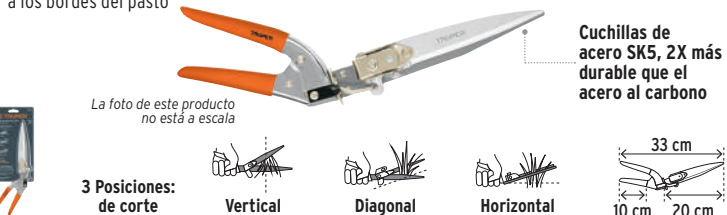

La foto de este producto no está a escala



Código	Clave	Espesor hoja	May.	Med. May.	Púb.	NC
18452	T-80	2 mm	\$165	\$179	\$195	3

Caja 3 / Máster 36 / **MM 00**

Tijera con mangos extensibles de aluminio **TRUPER**

- Perilla de ajuste

Mangos de aluminio resistentes y ligeros para reducir la fatiga

NUEVO No disponible hasta el mes de introducción

Cuchillas de acero al manganeso, alta resistencia al impacto y larga duración

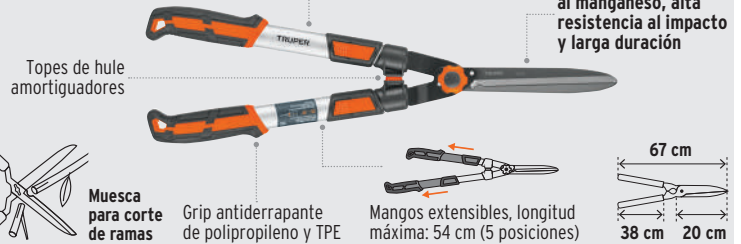

Código	Clave	Espesor hoja	May.	Med. May.	Púb.	NC
103837	TEX-19	4 mm	\$445	\$495	\$545	2

Caja 3 / Máster 18 / **MM 00**

Tijeras tipo americano, mangos de acero tubular con grip **TRUPER**

- Diseño ligero y resistente
- Mangos ovalados que evitan que gire o se resbale de las manos
- Cuchillas de acero al carbono
- Perilla de ajuste



Código	Clave	Espesor hoja	May.	Med. May.	Púb.	NC
18390	TE-19W	4 mm	\$295	\$325	\$355	2
18389	TE-19S		\$295	\$325	\$355	2

Caja 3 / Máster 18 / **MM 00**

Tijeras con mangos de madera **TRUPER**

- Cuchillas de acero al carbono



Código	Clave	Medidas	Espesor hoja	May.	Med. May.	Púb.	NC
18376	T-17	A 53 x B 26 x C 19 cm	3 mm	\$185	\$205	\$225	2
18377*	T-19	A 55 x B 26 x C 22 cm	4 mm	\$225	\$245	\$269	2

Caja 3 / Máster 18 / **MM 00**

Tijera con mangos de madera **PRETUL**

- Cuchillas de acero al carbono



Código	Clave	Espesor hoja	May.	Med. May.	Púb.	NC
23060*	T-19P	3 mm	\$135	\$145	\$159	2

Caja 3 / Máster 18 / **MM 00**



Tijeras para ramas altas

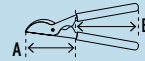

Tijera trabajo pesado, mangos de madera TRUPER expert

- Hoja rectificada y afilado de bisel simple
- Cuchillas forjadas en acero al alto carbono



Cabeza forjada con encabado de doble tornillo



Útil para descornar



Tijeras profesionales, mangos de aluminio TRUPER expert

- Hoja rectificada y afilado de doble bisel para cortes limpios y precisos
- Cuchillas forjadas en acero al alto carbono
- Mangos ovalados que evitan que gire o se resbale de las manos



Topes de hule amortiguadores



Mangos de aluminio resistentes y ligeros para reducir la fatiga

Grip antiderrapante de polipropileno y TPE

Grips de PVC



Tijera con mangos extensibles de aluminio TRUPER

NUEVO
No disponible hasta el mes de introducción

- Cuchilla de acero SK5, máxima duración del filo
- Contracuchilla de acero al manganeso, alta resistencia al impacto y larga duración
- Hoja rectificada y afilado de doble bisel para cortes limpios y precisos

Mangos de aluminio resistentes y ligeros para reducir la fatiga

Grip antiderrapante de polipropileno y TPE

Mangos extensibles, longitud máxima: 75 cm (6 posiciones)

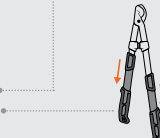

Tijeras para ramas altas TRUPER

- Cuchillas forjadas en acero al carbono



Grip antiderrapante de polipropileno y TPE

Mangos ovalados que evitan que gire o se resbale de las manos



Topes de hule amortiguadores

Código:	18400	18392	100652	103838	18399*	18380*
Clave:	T-40	TF-122	TF-112	TEX-122	TB-122•	T-122
Capacidad de corte:	65 mm (2 1/2")	38 mm (1 1/2")	25 mm (1")	38 mm (1 1/2")	38 mm (1 1/2")	38 mm (1 1/2")
Medidas (A x B):	A 11 x B 69 cm	A 13 x B 61 cm	A 9 x B 29 cm	A 17 x B 49 cm	A 16 x B 54 cm	A 16 x B 54 cm
Mayoreo:	\$565 NC 2	\$475 NC 2	\$209 NC 2	\$445 NC 2	\$225 NC 2	\$225 NC 2
1/2 Mayoreo:	\$625	\$525	\$229	\$495	\$245	\$245
Público:	\$685	\$575	\$255	\$545	\$269	\$269
Caja / Máster:	Mínimo a surtir 1 / 3 / 9 / MM 00	3 / 12 / MM 00		3 / 18 / MM 00	3 / 12 / MM 00	3 / 12 / MM 00

Cortadores con mango telescópico TRUPER

- Sistema de polea para reducir el esfuerzo al cortar con tijera



Dientes con triple filo para cortes más rápidos



Capacidad de corte de la cuchilla de paso

Gancho tope que evita que la sierra salga del tramo de corte



Doble cuchilla de paso que corta hacia delante y hacia atrás

Hojas de acero SK5, templadas, máxima duración de filo



Cuchilla de paso

3X más resistente que el mango de aluminio

Fabricado en aluminio, más ligero, reduce la fatiga



Refacciones

Mango de fibra de vidrio

Mango de aluminio

Código:	18410	18409	18401
Clave:	TR-82M-F	TR-82M-A•	TR-82•
Extensión máxima:	3.60 m	2.40 m	N/A
Largo hoja:	16" (40 cm)	14" (35 cm)	14" (35 cm)
Mayoreo:	\$925 NC 2	\$665 NC 2	\$355 NC 2
1/2 Mayoreo:	\$1,025	\$735	\$385
Público:	\$1,125	\$805	\$425
Caja / Máster:	1 / 6 / MM 00		3 / 18 / MM 00

Cortador sin mango TRUPER

- Sistema de polea para reducir el esfuerzo al cortar con tijera

Dientes con triple filo para cortes más rápidos

Capacidad de corte de la cuchilla de paso



Hojas de acero SK5, templadas, máxima duración de filo



Cuchilla de paso

Recolector de fruta TRUPER

- Se puede usar con extensión de bambú BAMBU-4 y con los mangos telescópicos MG-TR-82F y MG-TR-82A

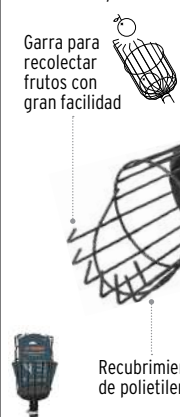

Garra para recolectar frutos con gran facilidad

Esponja para evitar maltrato de frutos

Recubrimiento de polietileno

Código	Clave	May.	1/2 May.	Púb.	NC
14338	FRUT•	\$189	\$209	\$229	3

Mangos telescópicos TRUPER

- Recomendados para usarse con serruchos de poda, cortadores de ramas altas y recolector de fruta

Código	Clave	Diámetro	Mayoreo	1/2 Mayoreo	Público	NC
Mango de fibra de vidrio de 1.91 a 3.60 m						
16012	MG-TR-82F	33 mm	\$425	\$465	\$515	2
Caja 3 / Máster 6 / MM 00						
Mango de aluminio de 1.30 a 2.40 m						
16000	MG-TR-82A	29 mm	\$305	\$335	\$369	2
Caja 3 / Máster 24 / MM 00						

3X más resistente que el mango de aluminio

Fabricado en aluminio, más ligero, reduce la fatiga



Sistema de ajuste giratorio



Extensión de bambú, 4 m TRUPER

- Recomendada para serruchos de poda, rodillos para pintar, mangos de herramientas, recolector de fruta, etc.

Código	Clave	Diámetro	Mayoreo	1/2 Mayoreo	Público	NC
101779	BAMBU-4	35 mm	\$55	\$59	\$65	4

Gran resistencia a la flexión

Bolsa de tela





Tijeras forjadas, cuchilla de paso
TRUPER



Cabeza angulada que ayuda a reducir la fatiga
Mango curvo para mayor comodidad

Tijeras forjadas rectas, cuchilla de paso
TRUPER



Ángulo de corte de 22° para un corte rápido y preciso
Ideales para cosecha de limón

Pernos extra largos para mejor sujeción del resorte

Tope antipacto para cortes silenciosos

Tijera con cuerpo de aluminio, cuchilla de paso
TRUPER



Cuchillas 2X más resistentes que las de acero al carbono

Cabeza angulada que ayuda a reducir la fatiga

Código:	18465	18460*	18462	18545	18544	18543	18542	18541	18453*	
Clave:	T-67X	T-67	T-66	T-5100	T-595	T-585	T-580	T-570	T-45	
Largo:	8 1/2" (22 cm)		6 1/2" (17 cm)	10" (25 cm)	9 1/2" (24 cm)	8 1/2" (22 cm)	8" (20 cm)	7" (18 cm)	8 1/4" (21 cm)	
Capacidad corte:	3/4"		5/16"	1"	3/4"	5/16"		1/4"	3/4"	
Cuchillas:	Acero al manganeso			Acero con tratamiento térmico para evitar fracturas						Acero SK5
Mayoreo:	\$165 NC 3	\$149 NC 3	\$129 NC 3	\$205 NC 3	\$189 NC 3	\$179 NC 3	\$169 NC 3	\$135 NC 3	\$129 NC 3	
1/2 Mayoreo:	\$179	\$165	\$139	\$229	\$209	\$199	\$185	\$149	\$139	
Público:	\$195	\$179	\$155	\$249	\$229	\$219	\$199	\$165	\$155	
Caja / Máster:	3 / 36 / MM 00			3 / 36 / MM 00						3 / 36 / MM 00

Tijeras profesionales de aluminio forjado
TRUPER expert

Cuchillas 3X más resistentes que las de acero al carbono
Cortes más precisos con menor esfuerzo
Cuerpo ligero de aluminio forjado



Muesca para cortar alambre hasta 2mm



Cabeza angulada que ayuda a reducir la fatiga

Mango curvo para mayor comodidad

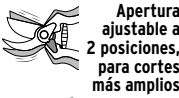

Apertura ajustable a 2 posiciones, para cortes más amplios

Para zurdos

Para diestros

Código:	101326	18469
Clave:	T-45XZ	T-45X
Largo:	8 1/4" (21 cm)	8 1/4" (21 cm)
Capacidad corte:	1"	1"
Cuchillas:	Acero SKS 51	
Mayoreo:	\$355 NC 2	\$355 NC 2
1/2 Mayoreo:	\$385	\$385
Público:	\$425	\$425
Caja / Máster:	3 / 36 / MM 00	

Tijeras forjadas TRUPER

Puntas redondeadas evitan maltrato de frutos



Corte de uva

Corte de frutas

Corte de aguacates, mangos y otras frutas delicadas

Las fotos de estos productos no están a escala

Cuchilla curva

Cuchilla delgada

Aguacatera

Código:	18457	18456	18459	18463
Clave:	T-24	T-20	T-65	T-68
Largo:	8" (20 cm)	6" (15 cm)	5 1/2" (14 cm)	8" (20 cm)
Capacidad corte:	5/16"	5/16"	5/16"	3/4"
Cuchillas:	Acero templado			
Mayoreo:	\$145 NC 3	\$129 NC 3	\$125 NC 3	\$145 NC 3
1/2 Mayoreo:	\$159	\$139	\$135	\$159
Público:	\$175	\$155	\$149	\$175
Caja / Máster:	3 / 36 / MM 00		6 / 36 / MM 00	3 / 36 / MM 00

Tijera para poda TRUPER

Cuchillas templadas para mayor durabilidad



Cabeza angulada que ayuda a reducir la fatiga

Mango curvo para mayor comodidad

Mangos de nylon

Código:	18463
Clave:	T-68
Largo:	8" (20 cm)
Capacidad corte:	3/4"
Cuchillas:	Acero SK5
Mayoreo:	\$145 NC 3
1/2 Mayoreo:	\$159
Público:	\$175
Caja / Máster:	3 / 36 / MM 00

Tijeras para poda, cuchilla de paso PRETUL



Forjada

Blíster

Granel

Mangos con polipropileno

Ahorra 10% comparado con la presentación en blíster

Cuerpo ligero de aluminio

Código:	23104	23103	23720	23105
Clave:	T-67P	T-45P	T-45PG	T-35P
Largo:	8" (20 cm)	8" (20 cm)	8" (20 cm)	8" (20 cm)
Capacidad corte:	5/8"	3/4"	3/4"	3/4"
Cuchillas:	Acero templado		Acero templado	Acero inoxidable
Mayoreo:	\$115 NC 2	\$95 NC 2	\$83 NC 2	\$95 NC 2
1/2 Mayoreo:	\$125	\$105	\$92	\$105
Público:	\$139	\$115	\$99	\$115
Caja / Máster:	6 / 36 / MM 00	6 / 36 / MM 00	12 / 72 / MM 00	6 / 36 / MM 00

Funda de carnaza para tijeras (una mano) TRUPER

Largo: 9 1/2" (24 cm)
Compatible con todas las tijeras a una mano, excepto: T-65, T-45X, T-45XZ, T-45, T-80, T-35P
Tijera no incluida



Ranura para cinturón

Remachada para mayor durabilidad

Código	Clave	May.	1/2 Mayoreo	Púb.	NC
17344	POCA-T	\$169	\$185	\$199	3
Caja 2 / Máster 24 / MM 00					

Tenaza profesional para azulejo TRUPER expert

- Mecanismo de doble palanca para cortes con menor esfuerzo
- Capacidad de corte: 3/8" (10 mm)



3X mayor fuerza de corte que otras tenazas para azulejo

Mangos ergonómicos antiderrapantes de doble inyección

Tenazas de carburo de tungsteno

Seguro de apertura

Código	Clave	Largo	Mayoreo	1/2 Mayoreo	Público	NC
11863	TN-AZ-9X	9" (23 cm)	\$309	\$339	\$375	3

Caja 3 / Máster 36 / **MM00**

Tenaza para azulejo TRUPER

- Capacidad de corte: 3/8" (10 mm)

Mangos ergonómicos antiderrapantes de doble inyección

Tenazas de carburo de tungsteno

Seguro de apertura

Código	Clave	Largo	Mayoreo	1/2 Mayoreo	Público	NC
17382	TN-AZ-8	8" (20 cm)	\$255	\$279	\$305	3

Caja 3 / Máster 36 / **MM00**

Tenazas para carpintero TRUPER

- Ideales para cortar, sacar clavos y objetos adheridos a la madera
- Para corte de alambre
- Mangos cubiertos de PVC resistente para mayor confort, que facilitan el agarre y la fuerza de corte

Acero Cr-V Fabricadas en acero al cromo vanadio 2X más resistentes al desgaste que las de acero al carbono



Amarre de alambre



Corte de alambre



Retirar clavos



Exceden la norma: ASME B107.11

Código	Clave	Largo	Mayoreo	1/2 Mayoreo	Público	NC
17385	TN-6	6" (15 cm)	\$115	\$127	\$139	3
17380	TN-8	8" (20 cm)	\$155	\$169	\$187	3
17386	TN-10	10" (25 cm)	\$195	\$215	\$235	3

Caja 3 / Máster 36 / **MM00**

Tenazas plafoneras TRUPER

- Para amarre y corte de alambre en estructuras metálicas
- Mangos cubiertos de PVC resistente para mayor confort, que facilitan el agarre y la fuerza de corte

Acero Cr-V Fabricadas en acero al cromo vanadio 2X más resistentes al desgaste que las de acero al carbono



Exceden la norma: ASME B107.11

Código	Clave	Largo	Mayoreo	1/2 Mayoreo	Público	NC
17387	TNI-6	6" (15 cm)	\$149	\$165	\$179	3
17381	TNI-8	8" (20 cm)	\$199	\$219	\$245	3
17388	TNI-10	10" (25 cm)	\$235	\$255	\$279	3

Caja 3 / Máster 36 / **MM00**

Tenazas de armador TRUPER

- Para montaje y amarre de estructuras metálicas en general
- Mangos cubiertos de PVC resistente para mayor confort, que facilitan el agarre y la fuerza de corte

Acero Cr-V Fabricadas en acero al cromo vanadio 2X más resistentes al desgaste que las de acero al carbono



Exceden la norma: ASME B107.11

Código	Clave	Largo	Mayoreo	1/2 Mayoreo	Público	NC
17519	TN-8A	8" (20 cm)	\$135	\$149	\$165	3
17520	TN-9A	9" (23 cm)	\$149	\$165	\$179	3
17521	TN-10A	10" (25 cm)	\$165	\$179	\$195	3

Caja 3 / Máster 36 / **MM00**

Tenazas de armador PRETUL

- Fabricadas en acero al carbono
- Para montaje y amarre de estructuras metálicas en general
- Mangos cubiertos de PVC resistente para mayor confort, que facilitan el agarre y la fuerza de corte



Amarre de alambre



Corte de alambre



Código	Clave	Largo	Mayoreo	1/2 Mayoreo	Público	NC
26026	TN-8AP	8" (20 cm)	\$85	\$93	\$102	3
26027	TN-9AP	9" (23 cm)	\$90	\$98	\$109	3
26028	TN-10AP	10" (25 cm)	\$103	\$113	\$125	3

Caja 6 / Máster 48 / **MM00**

Tiroleras • T

Tirolera galvanizada profesional TRUPER

- Sistema de rodillos con aspas intercaladas, que permite mayor precisión para acabados finos y rústicos

Capacidad: 3.5 L



Acabado ajustable de fino a grueso

Código	Clave	May.	1/2 Mayoreo	Púb.	NC
13008	TIRO-G	\$655	\$715	\$785	2

Caja 1 / Máster 4 / **MM00**

Tirolera galvanizada PRETUL

PRETUL

Capacidad: 3 L



Acabado ajustable de fino a grueso

Código	Clave	May.	1/2 Mayoreo	Púb.	NC
23070	TIRO-G-P	\$425	\$465	\$515	2

Caja 1 / Máster 4 / **MM00**



Refacciones

Pistola neumática para tirol y texturizados, 8 L (2 gal)

TRUPER

- Incluye 3 boquillas intercambiables de 3/16", 1/4" y 5/16", para diferentes aplicaciones y texturas
- Ciclo de trabajo: Continuo (lubrica constantemente)

ESPECIFICACIONES:
Cuerda: 1/4 NPT
Presión óptima: 40-90 psi
Peso: 1.7 kg

Tolva plástica de alto impacto

Capacidad: 8 L

Cuerpo de aluminio

Mango y gatillo ergonómicos con grip antiderrapante

Gatillo con control de bloqueo para un rocío uniforme

Flujo de aire regulable

Conexión rápida



10 AÑOS DE GARANTÍA

Código	Clave	Mayoreo	1/2 Mayoreo	Público	NC
19233	PITI-687	\$805	\$885	\$975	2

Mínimo a surtir Mostradores 1 / Caja 2 / Máster 4 / MM 0

Tornillos de banco uso industrial

- Mordazas de acero moletado para un mejor agarre
- Yunque incorporado

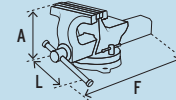
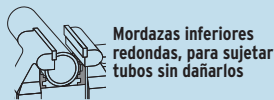

Exceden la norma: Especific. Federal GGG-V-410

Fundidos en hierro dúctil austemperizado, 2X más resistente que el hierro nodular

NUEVOS

Ideales para trabajo pesado

GARANTÍA DE POR VIDA INCONDICIONAL

TRUPER expert

Código:	103620	103599	103598
Clave:	TA-8X	TA-6X	TA-5X
Ancho mordazas:	8" (20 cm)	6" (15 cm)	5" (13 cm)
Apertura máxima:	10 3/4" (27 cm)	7 1/4" (18 cm)	6 7/8" (17 cm)
Peso:	26 kg	18 kg	12 kg
Medidas (L x F x A):	21 x 54 x 24 cm	21 x 47 x 21 cm	18 x 38 x 18 cm
Mayoreo:	\$6,350 NC 2	\$4,750 NC 2	\$3,050 NC 2
1/2 Mayoreo:	\$6,950	\$5,250	\$3,350
Público:	\$7,650	\$5,750	\$3,700
Caja:	1 / MM 00		



TRUPER

Código:	18595	18594	18593	18592
Clave:	TA-8	TA-6	TA-5	TA-4
Ancho mordazas:	8" (20 cm)	6" (15 cm)	5" (13 cm)	4" (10 cm)
Apertura máxima:	7 7/8" (20 cm)	6 7/8" (17 cm)	5 1/2" (14 cm)	5" (13 cm)
Peso:	30 kg	24 kg	17 kg	11 kg
Medidas (L x F x A):	27 x 50 x 26 cm	27 x 46 x 24 cm	22 x 44 x 21 cm	20 x 32 x 19 cm
Mayoreo:	\$4,250 NC 2	\$3,450 NC 2	\$2,585 NC 2	\$1,615 NC 2
1/2 Mayoreo:	\$4,650	\$3,750	\$2,850	\$1,785
Público:	\$5,150	\$4,150	\$3,150	\$1,950
Caja:	1 / MM 00			

Tornillos de banco tipo europeo, hierro nodular TRUPER

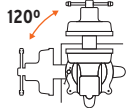

Fundidos en hierro nodular de alta resistencia

Mordazas de acero moletado para un mejor agarre

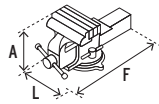

Exceden la norma: Especific. Federal GGG-V-410A

Código:	100242	100241	100240	100199
Clave:	TA-8-L	TA-6-L	TA-5-L	TA-4-L
Ancho mordazas:	8" (20 cm)	6" (15 cm)	5" (13 cm)	4" (10 cm)
Apertura máxima:	7 7/8" (20 cm)	5 7/8" (15 cm)	4 7/8" (12 cm)	4" (10 cm)
Peso:	14 kg	9 kg	7 kg	4 kg
Medidas (L x F x A):	23 x 43 x 18 cm	20 x 37 x 16 cm	18 x 33 x 15 cm	15 x 27 x 13 cm
Mayoreo:	\$2,350 NC 2	\$1,750 NC 2	\$1,305 NC 2	\$805 NC 2
1/2 Mayoreo:	\$2,550	\$1,915	\$1,435	\$885
Público:	\$2,850	\$2,105	\$1,585	\$975
Caja / Máster:	1 / NA / MM 00		1 / 2 / MM 00	

Tornillo de banco multiusos, hierro dúctil TRUPER

NUEVO

- Ancho de mordaza: 5" (13 cm)
- Apertura máxima: 5" (13 cm)
- Peso: 14 kg

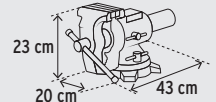

Cabeza giratoria para mayor versatilidad



Escala recta y redonda para trabajos de posicionamiento más precisos



La foto de este producto no está a escala

Código	Clave	Mayoreo	1/2 Mayoreo	Público	NC
103643	TA-5-M	\$2,350	\$2,550	\$2,850	2

Caja 1 / **MM 00**

Tornillos de banco, hierro nodular gris PRETUL

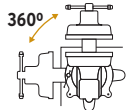

Fundidos en hierro nodular

Mordazas de acero moletado para un mejor agarre

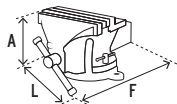

Exceden la norma: Especific. Federal GGG-V-410A

Código:	26044	26043	26042	26039
Clave:	TB-8P	TB-6P	TB-5P	TB-4P
Ancho mordazas:	8" (20 cm)	6" (15 cm)	5" (13 cm)	4" (10 cm)
Apertura máxima:	6 1/2" (17 cm)	5 1/2" (14 cm)	4" (11 cm)	3 1/2" (9 cm)
Peso:	21 kg	12 kg	7 kg	5 kg
Medidas (L x F x A):	24 x 41 x 20 cm	19 x 34 x 18 cm	16 x 28 x 15 cm	16 x 24 x 13 cm
Mayoreo:	\$2,695 NC 2	\$1,495 NC 2	\$1,015 NC 2	\$745 NC 2
1/2 Mayoreo:	\$2,950	\$1,650	\$1,115	\$825
Público:	\$3,250	\$1,815	\$1,225	\$905
Caja / Máster:	1 / NA / MM 00		1 / 2 / MM 00	

Tornillo de banco para joyero TRUPER

Producto mejorado Con protectores de goma para sujetar las piezas sin dañarlas
Disponible a partir del 4o. trimestre 2025

- Ancho de mordaza: 2 1/2" (65 mm)
- Para trabajo ligero
- Mordazas de acero moletado para un mejor agarre
- Peso: 2 kg

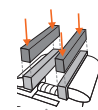
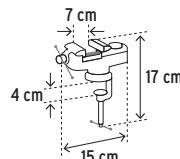

La foto de este producto no está a escala

Código	Clave	Mayoreo	1/2 Mayoreo	Público	NC
103319	TJ-25	\$415	\$455	\$500	2

Caja 2 / Máster 12 / **MM 00**

Tiralíneas metálico, uso rudo, con gis

- Para trazar líneas claras y precisas
- Contenido: 4 oz



TRUPER expert

Tiralíneas plásticos, con gis

- Para trazar líneas claras y precisas
- Contenido: 4 oz

Doble engranaje para rebobinado rápido



Profesional

TRUPER

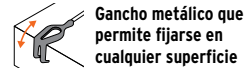

Gancho metálico que permite fijarse en cualquier superficie

Hilo trenzado, no se deshilacha

Hilo trenzado, no se deshilacha

Ventana para verificar el nivel de gis

Nivel de hilo

PRETUL

Gises para tiralíneas, alta visibilidad

- Uso en interiores y exteriores
- Tapa del color del gis, para fácil identificación
- Contenido: 8 oz



TRUPER

Relieves que facilitan el agarre

Código:	18579	18575	18574*	28574*	18578*	18576*
Clave:	TL-100X	TL-100	TL-50•	TL-50P	REP-TL-R•	REP-TL
Longitud:	30 m (100 ft)	30 m (100 ft)	30 m (100 ft)	15 m (50 ft)	-	-
Incluye:	Tiralíneas y gis azul	Tiralíneas y gis azul	Tiralíneas, nivel y gis azul	Tiralíneas y gis azul	Gis rojo	Gis azul
Mayoreo:	\$295 NC 3	\$235 NC 3	\$110 NC 3	\$90 NC 3	\$33 NC 3	\$33 NC 3
1/2 Mayoreo:	\$319	\$255	\$120	\$98	\$36	\$36
Público:	\$355	\$279	\$135	\$109	\$39	\$39
Caja / Máster:	4 / 24 / MM 00	3 / 36 / MM 00	6 / 72 / MM 00	6 / 72 / MM 00	6 / 36 / MM 00	

Trampa de madera 7", para ratón **PRETUL**

- Fácil activación
- Reutilizable

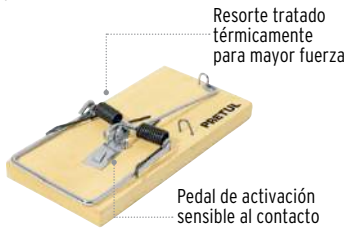

Resorte tratado térmicamente para mayor fuerza

Pedal de activación sensible al contacto

Código	Clave	Largo	May.	1/2 Mayoreo	Púb.	NC
23710	RAT-7M	7" (18 cm)	\$37	\$42	\$46	4

Caja 5 / Máster 50 / **MM 00**

Trampas de madera 4", para ratón, precio por bolsa con 2 piezas **PRETUL**

- Fácil activación
- Reutilizable

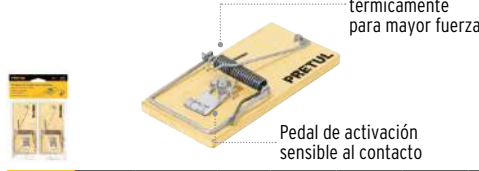

Resorte tratado térmicamente para mayor fuerza

Pedal de activación sensible al contacto

Código	Clave	Largo	May.	Ref. de Precio Unit.	1/2 Mayoreo	Púb.	NC
23709	RAT-4M•	4" (10 cm)	\$21	(\$10.50)	\$23	\$25	4

Caja 10 / Máster 100 / **MM 00**

Trampa de plástico 5", para ratón **PRETUL**

- Fácil activación
- Reutilizable



Pedal de activación sensible al contacto

Resorte tratado térmicamente para mayor fuerza

Código	Clave	Largo	May.	1/2 Mayoreo	Púb.	NC
23712	RAT-5P	5" (13 cm)	\$42	\$46	\$50	4

Caja 10 / Máster 100 / **MM 00**

Válvulas para inflar balones

Disponibles en pág. 54 >>>



Ventosas • V

Ventosas de aluminio para vidrio **TRUPER**

- Cuerpo de aluminio reforzado
- Ideales para levantar o mover materiales lisos como vidrio, plástico, mármol, azulejo, panel de metal, loseta y otros elementos
- Palancas de liberación rápida

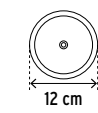

12 cm
Copa de caucho



Fácil manejo de objetos lisos



Ideales para formato extragrande

Código:	100762	100761	100760
Clave:	VEVI-3A	VEVI-2A	VEVI-1A
Copas:	3	2	1
Capacidad máx. de carga:	100 kg	80 kg	45 kg
Peso:	1 kg	0.70 kg	0.40 kg
Mayoreo:	\$445 NC 3	\$319 NC 3	\$189 NC 3
1/2 Mayoreo:	\$495	\$345	\$209
Público:	\$545	\$385	\$229
Caja / Máster:	1 / 6 / MM 00	3 / 6 / MM 00	3 / 12 / MM 00

Ventosas de ABS para vidrio **PRETUL**

- Cuerpo de ABS
- Ideales para levantar o mover materiales lisos como vidrio, plástico, mármol, azulejo, panel de metal, loseta y otros elementos
- Palancas de liberación rápida

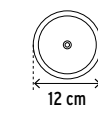

12 cm
Copa de caucho

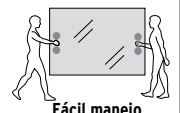

Fácil manejo de objetos lisos



Ideales para formato extragrande

Código:	28028	23051	23050
Clave:	VEVI-3	VEVI-2•	VEVI-1
Copas:	3	2	1
Capacidad máx. de carga:	100 kg	70 kg	40 kg
Peso:	0.80 kg	0.50 kg	0.30 kg
Mayoreo:	\$259 NC 3	\$169 NC 3	\$90 NC 3
1/2 Mayoreo:	\$285	\$185	\$98
Público:	\$315	\$199	\$109
Caja / Máster:	2 / 6 / MM 00	4 / 24 / MM 00	4 / 48 / MM 00



Talachos-pico TRUPER

- Mango de 36" (90 cm)
- Cabeza forjada en acero al carbono



Encabado seguro, sin cuñas o tornillos

Absorbedor de impactos que protege el mango y brinda un encabado seguro

Encabado seguro, sin cuñas o tornillos



Exceden la norma: Especific. Federal GGG-H-506d

	5 lb (2.3 kg)	4 lb (1.8 kg)	2.5 lb (1 kg)	5 lb (2.3 kg)	2.5 lb (1 kg)	5 lb (2.3 kg)	2.5 lb (1 kg)	5 lb (2.3 kg)
Código:	18647*	102453	18631	102966	102965	18648	18632	18649
Clave:	TP-5M•	TP-4M	TP-2.5M	TP-5MM	TP-2.5MM	TH-5M•	TH-2.5M	PP-5M
Mango:	Fibra de vidrio (más resistente que el mango de madera)			Madera		Fibra de vidrio (más resistente que el mango de madera)		
Talacho (A):	110 mm	84 mm	72 mm	110 mm	72 mm	110 mm	73 mm	-
Distribuidor:	\$389 \$325 NC 2 \$470	\$359 \$299 NC 2 \$435	\$295 \$245 NC 2 \$355	\$389 \$325 NC 2 \$470	\$295 \$245 NC 2 \$355	\$389 \$325 NC 2 \$470	\$295 \$245 NC 2 \$355	\$359 \$299 NC 2 \$435
Atado:	4 / MM 00			4 / MM 00		4 / MM 00		

Zapapicos TRUPER

- Mango de 36" (90 cm)
- Cabeza forjada en acero al carbono



Encabado seguro, sin cuñas o tornillos

Absorbedor de impactos que protege el mango y brinda un encabado seguro



Exceden la norma: Especific. Federal GGG-H-506d

	7 lb (3 kg)	6 lb (2.7 kg)	5 lb (2.3 kg)	4 lb (1.8 kg)	5 lb (2.3 kg)
Código:	18630	102451	18646*	102452	102967
Clave:	ZP-7M	ZP-6M	ZP-5M•	ZP-4M	ZP-5MM
Mango:	Fibra de vidrio (más resistente que el mango de madera)				Madera
Zapa (A):	37 mm	36 mm	33 mm	40 mm	33 mm
Distribuidor:	\$445 \$375 NC 2 \$545	\$379 \$315 NC 2 \$455	\$359 \$299 NC 2 \$435	\$329 \$275 NC 2 \$395	\$359 \$299 NC 2 \$435
Atado:	4 / MM 00				

Talachos, picos y zapapicos (cabezas) TRUPER

- Forjadas en acero al carbono



Exceden la norma: Especific. Federal GGG-H-506d

Talachos-pico

NC 2

Código	Clave	Peso	Talacho (A)	Distribuidor	
102677	TP-2.5	2.5 lb (1 kg)	72 mm	\$149	\$125 \$179
102505	TP-4	4 lb (1.8 kg)	84 mm	\$215	\$179 \$259
18622	TP-5•	5 lb (2.3 kg)	110 mm	\$245	\$205 \$299

Caja 6 / MM 00



Talacho-hacha

NC 2

Código	Clave	Peso	Talacho (A)	Distribuidor	
18623	TH-5	5 lb (2.3 kg)	110 mm	\$245	\$205 \$299

Caja 6 / MM 00



Pico-pico

NC 2

Código	Clave	Peso	Distribuidor	
18624	PP-5	5 lb (2.3 kg)	\$215	\$179 \$259

Caja 6 / MM 00



Zapapicos

NC 2

Código	Clave	Peso	Zapa (A)	Distribuidor	
102504	ZP-4	4 lb (1.8 kg)	40 mm	\$185	\$155 \$225
18620	ZP-5•	5 lb (2.3 kg)	33 mm	\$215	\$179 \$259
18621	ZP-7	7 lb (3 kg)	37 mm	\$305	\$255 \$369

Caja 6 / MM 00



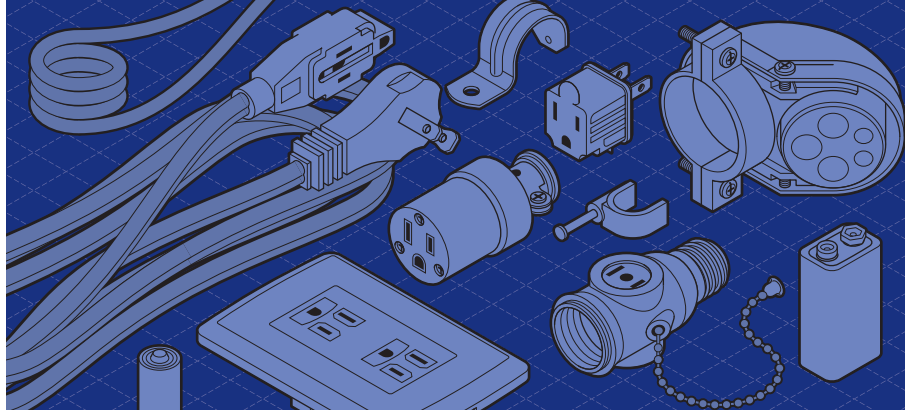

 **VOLTECK**

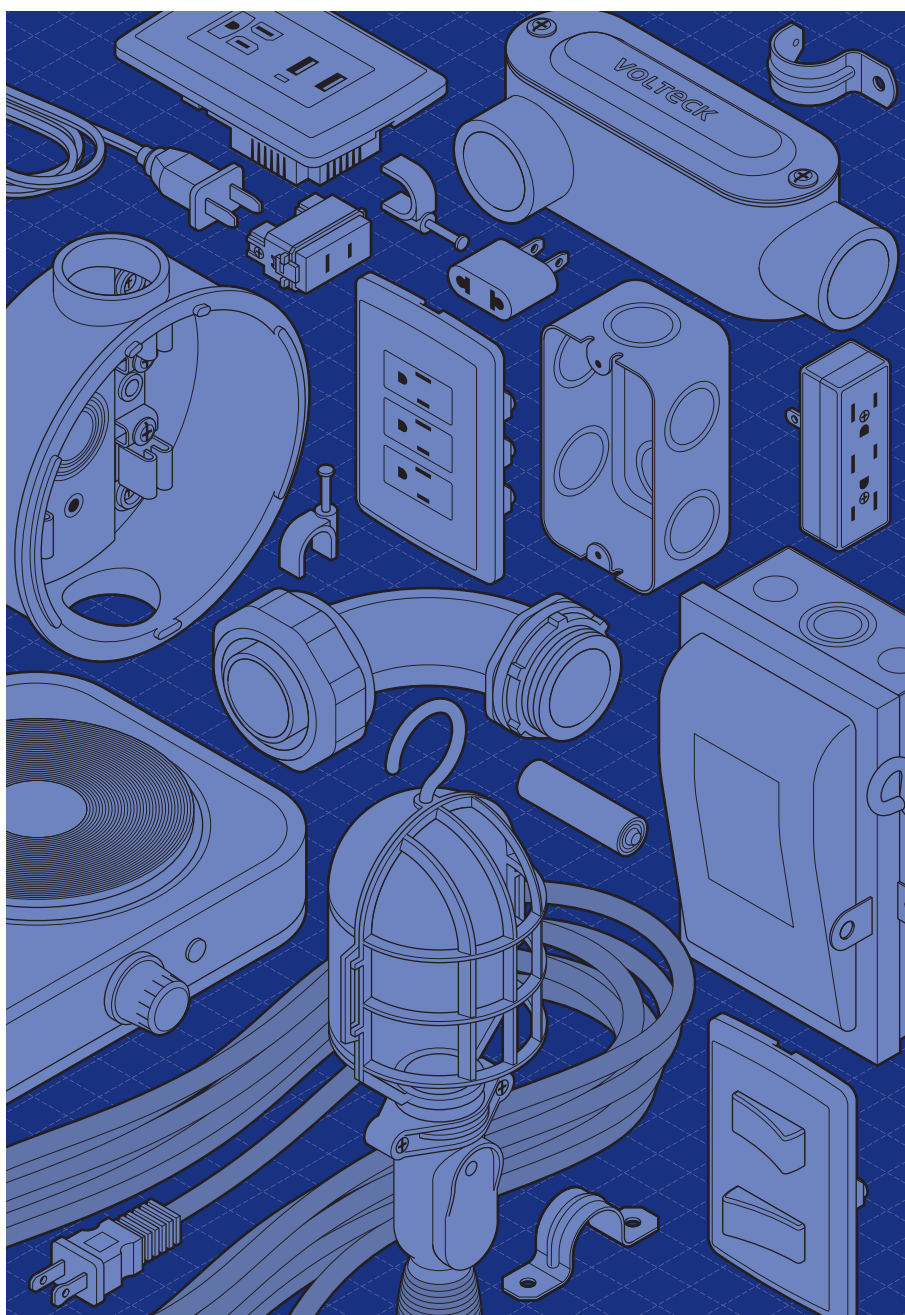

Grapas para cable redondo, precio por bolsa VOLTECK

Código	Clave	Diámetro	Largo clavo	Caja	Máster	Ref. Unit. Distribuidor	Distribuidor	NC
Bolsa con 500 piezas blancas Ahorra 30% comparado con la presentación de 20 pzas.								
43041	GCU-6BG	6 mm	17 mm	1	8	(\$0.19)	\$99	2
43042	GCU-8BG	8 mm	19 mm	1	5	(\$0.22)	\$110	2
43043	GCU-10BG	10 mm	22 mm	1	4	(\$0.27)	\$135	2
Bolsa con 20 piezas, blancas								
48271*	GCU-5B	5 mm	15 mm	20	200	(\$0.25)	\$5	4
48272*	GCU-6B	6 mm	17 mm	20	200	(\$0.30)	\$6	4
48273*	GCU-8B	8 mm	19 mm	20	200	(\$0.32)	\$6.50	4
48274*	GCU-10B	10 mm	22 mm	20	200	(\$0.37)	\$7.50	4
48275*	GCU-12B	12 mm	23 mm	20	200	(\$0.45)	\$9	4
48276	GCU-16B	16 mm	35 mm	10	200	(\$0.75)	\$15	4
Bolsa con 20 piezas, negras								
48280	GCU-5N	5 mm	15 mm	10	200	(\$0.25)	\$5	4
48270	GCU-6N	6 mm	17 mm	10	200	(\$0.30)	\$6	4
48281	GCU-8N	8 mm	19 mm	10	200	(\$0.32)	\$6.50	4
48282	GCU-10N	10 mm	22 mm	10	200	(\$0.37)	\$7.50	4
48283	GCU-12N	12 mm	23 mm	10	100	(\$0.45)	\$9	4
48284	GCU-16N	16 mm	35 mm	10	100	(\$0.75)	\$15	4

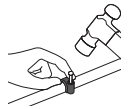
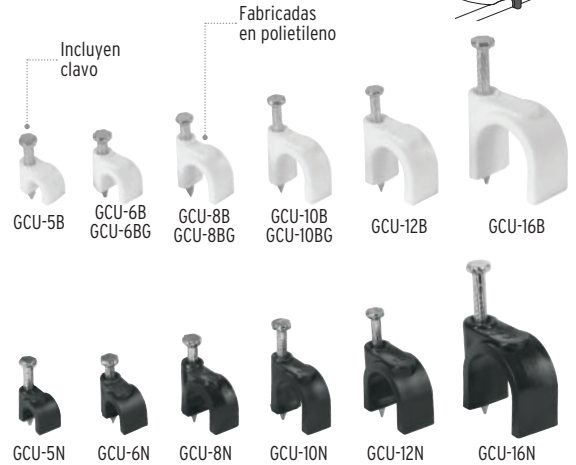

Grapas para cable plano, precio por bolsa VOLTECK

Código	Clave	Cavidad	Largo clavo	Caja	Máster	Ref. Unit. Distribuidor	Distribuidor	NC
Bolsa con 500 piezas blancas Ahorra 35% comparado con la presentación de 20 pzas.								
43044	GPL-5BG	3 x 6 mm	19 mm	1	10	(\$0.17)	\$89	2
43045	GPL-8BG	5 x 8.5 mm	15 mm	1	4	(\$0.19)	\$99	2
43046	GPL-10BG	6 x 9.5 mm	13 mm	1	4	(\$0.22)	\$110	2
Bolsa con 20 piezas, blancas								
48277*	GPL-5B	3 x 6 mm	13 mm	10	120	(\$0.27)	\$5.50	4
48278*	GPL-8B	5 x 8.5 mm	15 mm	20	200	(\$0.30)	\$6	4
48279*	GPL-10B	6 x 9.5 mm	19 mm	20	200	(\$0.32)	\$6.50	4
Bolsa con 20 piezas, negras								
48033	GPL-5N	3 x 6 mm	13 mm	10	120	(\$0.27)	\$5.50	4
48034	GPL-8N	5 x 8.5 mm	15 mm	10	100	(\$0.30)	\$6	4
48035	GPL-10N	6 x 9.5 mm	19 mm	10	100	(\$0.32)	\$6.50	4

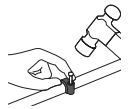
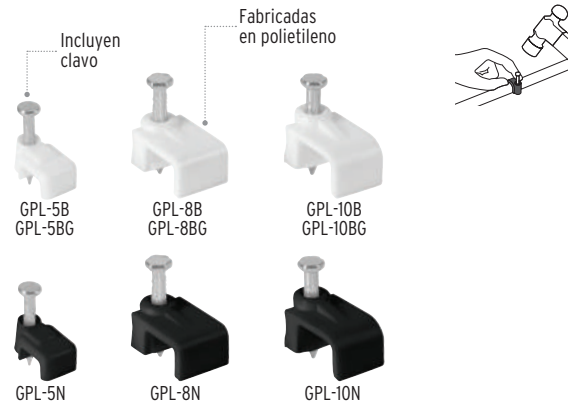

Cables coaxiales, precio por metro VOLTECK

- Para conexiones de televisión
- Transportan señales eléctricas de alta frecuencia (TV abierta y satelital)



Código	Clave	Contenido	Calibre / impedancia	Máster	Distribuidor	NC
RG 59						
48473	CABCO-59	100 m	20 AWG 75 Ohms	600 m (6 Rollos)	\$3.90	\$3 \$4.70 3
45028	CABCO-59300	305 m		610 m (2 Rollos)	\$3.90	\$3 \$4.70 3
45029	CABCO-59500	500 m		NA	\$3.90	\$3 \$4.70 3
RG 6						
48474	CABCO-6	100 m	18 AWG 75 Ohms	400 m (4 Rollos)	\$4.50	\$3.50 \$5.50 3
45030	CABCO-6300	305 m		610 m (2 Rollos)	\$4.50	\$3.50 \$5.50 3
45034	CABCO-6500	500 m		NA	\$4.50	\$3.50 \$5.50 3



Rack despachador
Ver en página 626 >>>



Conectores macho tipo "F", precio por bolsa VOLTECK

- Para instalaciones de antena, televisión satelital o cable

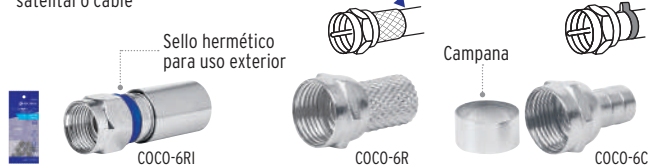

Código	Clave	Para cable	Contenido	Caja	Máster	Ref. Unit. Distribuidor	Distribuidor	NC
De compresión								
48328	COCO-6RI	RG 6	2 Piezas	10	100	(\$7)	\$14	3
De enroscar								
48481	COCO-59R	RG 59	4 Piezas	10	100	(\$1.25)	\$5	3
48482	COCO-6R	RG 6	4 Piezas	20	200	(\$1.25)	\$5	3
Anillo suelto								
48479	COCO-59C	RG 59	4 Piezas	10	100	(\$1.50)	\$6	3
48480	COCO-6C	RG 6	4 Piezas	10	100	(\$1.50)	\$6	3

Divisores (splitters) VOLTECK

- Fabricados en zamac con acabado anticorrosivo
- Impedancia: 75 Ohms
- Frecuencia: 5 - 900 MHz
- Caja sellada



Código	Clave	Salidas	Caja	Máster	Distribuidor	NC
48475	DICO-12	2	20	200	\$13 \$10 \$15.50	3
48476	DICO-13	3	10	100	\$15.50 \$12 \$19	3
48477	DICO-14	4	10	100	\$18 \$14 \$22	3

Transformador de impedancia, exteriores VOLTECK

- Frecuencia: 5 - 900 MHz
- Impedancia: 75 - 300 Ohms



Código	Clave	Distribuidor	NC
48485	TRIM-E	\$8 \$12.50	3

Caja 20 / Máster 200 / MM 00



Bolsa con 4 coples tipo "F" VOLTECK

- Para conector macho
- Para instalaciones de antena, televisión satelital o cable



Código	Clave	Para cable	Ref. Unit. Distribuidor	Distribuidor	NC
48483	COCO-59B	RG 59	(\$2)	\$8	3
48484	COCO-6B	RG 6	(\$2)	\$8	3

Caja 10 / Máster 100 / MM 00

Canaletas, 2 m **VOLTECK**

- Fabricadas en PVC
- Resistentes a impactos
- Para instalaciones eléctricas y cableado estructurado

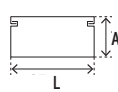

Dieléctricas



No inflamables



HECHO EN MÉXICO



Incluyen protector en los extremos



Cinta adhesiva en base

Código	Clave	Medidas	Cinta adhesiva en base	Capacidad (No. de cables)				Caja	Distribuidor	NC		
				UTP		THW-LS (vías)						
				4 Pares de hilos	12 AWG	10 AWG	8 AWG					
1 Vía												
46282	CAN-1735	L 35 x A 17 mm	-	7	14	10	7	10	\$37	\$29	\$46	3
45041	CAN-1720A	L 20 x A 17 mm	Sí	4	8	6	4	10	\$36	\$28	\$44	3
46281	CAN-1720		-					10	\$29	\$22	\$35	3
46284*	CAN-1020A	L 20 x A 10 mm	Sí	2	4	4	2	20	\$29	\$22	\$35	3
46280*	CAN-1020		-					20	\$21	\$16	\$25	3
46279	CAN-1212	L 12 x A 12 mm	-	1	2	2	1	10	\$17	\$13	\$20	3
2 Vías												
46283	CAN-1020D	L 20 x A 10 mm	-	2	4	4	2	10	\$21	\$16	\$25	3

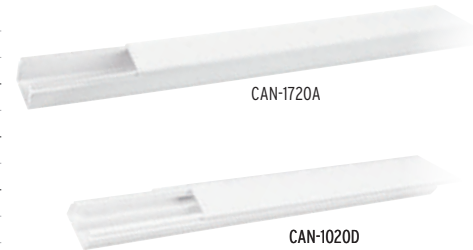

MM 00

Cables dúplex polarizados para bocina, 100 m **VOLTECK**

- Forro de PVC
- Aluminio revestido de cobre
- Precio por rollo de 100 m



Ref. de calibres

Código	Clave	Calibre	Hilos	Diámetro	Ref. Precios Unit. Distribuidor	Distribuidor	NC
Bicolor							
46264	CABO-22B	22 AWG	11	2 mm	(\$1.55)	\$155	2
46268*	CABO-18B	18 AWG	27	2.6 mm	(\$2.75)	\$275	2
Transparentes							
46265	CABO-22P	22 AWG	11	2 mm	(\$1.59)	\$159	2
46271	CABO-20P	20 AWG	17	2.2 mm	(\$2.45)	\$245	2
46270	CABO-18P	18 AWG	27	2.6 mm	(\$3.55)	\$355	2
46269	CABO-16P	16 AWG	42	3 mm	(\$4.85)	\$485	2

Rollo 1 / Máster 4 / MM 00

Caja de contactos para canaleta **VOLTECK**

- Alto: 5" (13 cm)
- Ancho: 3" (8 cm)

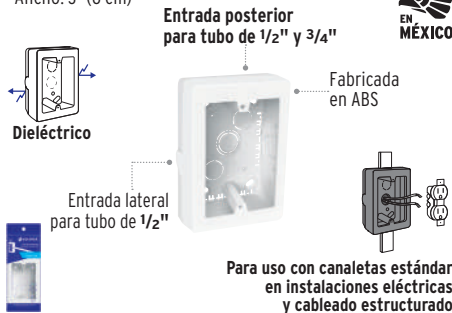

HECHO EN MÉXICO

Código	Clave	Distribuidor	NC
40141*	CRU-3X5	\$20 \$31	3

Caja 12 / Máster 72 / MM 00

Juego de 55 terminales aisladas para cable **VOLTECK**

- Aislamiento de PVC

COLORES AWG

- 12-10 AWG
- 16-14 AWG
- 22-16 AWG

5 PZAS. X TERMINAL CALIBRE

- Espada (#8) 22-16 AWG
- Macho (6.3 mm) 16-14 AWG
- Macho (6.3 mm) 22-16 AWG
- Hembra (6.5 mm) 16-14 AWG
- Hembra (6.5 mm) 22-16 AWG
- Anillo (#10) 12-10 AWG
- Anillo (#8) 22-16 AWG
- Anillo (#8) 16-14 AWG
- Conector Tope 12-10 AWG
- Conector Tope 16-14 AWG
- Conector Tope 22-16 AWG

Código	Clave	Distribuidor	NC
48142	TERA-K55	\$49 \$77	3

Caja 4 / Máster 48 / MM 00



Capuchones para empalme de cable, precio por bolsa de 10 piezas **VOLTECK**

- Fabricados en polipropileno
- Inserto metálico

- COLORES AWG**
- 14-12 AWG
 - 12-10 AWG



CAPU-1214



CAPU-1012



Con rosca interna

Uso e instalación

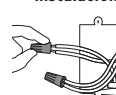

Código	Clave	Ref. Precios Unit. Distribuidor	Distribuidor	NC
47329	CAPU-1214	(\$0.90)	\$9	4
47328	CAPU-1012	(\$1.20)	\$12	4

Caja 10 / Máster 100 / MM 00

Capuchones para empalme de cable, calibres surtidos, precio por bolsa con 20 piezas **VOLTECK**

- Fabricados en polipropileno
- Inserto metálico

- CONTENIDO: CALIBRE PZAS.**
- 10-8 AWG 4
 - 12-10 AWG 6
 - 14-12 AWG 4
 - 16-14 AWG 3
 - 18-16 AWG 3



Con rosca interna

Uso e instalación

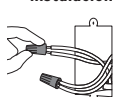

Código	Clave	Distribuidor	NC
47330	CAPU-0818	\$30 \$22 \$37	4

Caja 10 / Máster 100 / MM 00

Antenas aéreas de recepción direccional, ideales para zonas libres de obstáculos

6 m Se recomienda instalar la antena a 6 m de altura

Antenas aéreas HDTV amplificadas, giratorias 360°, a control remoto VOLTECK

- Amplificador interno de alta ganancia, alta sensibilidad y bajo ruido
- Cable de alimentación: 85 cm
- Cable coaxial: 10 m
- Alcance control remoto: 9 m
- Mástil no incluido

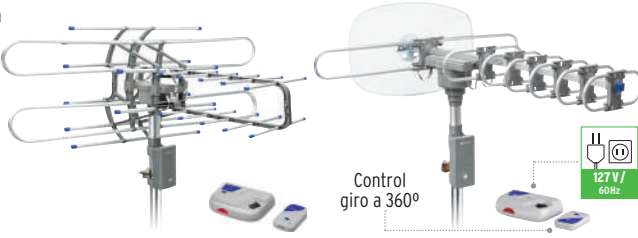

NOM
Cumplen la norma:
NOM-001-SCFI

Código:	48115	48114	48169	48124
Clave:	ANGI-360	ANGI-360B	ANAE-32	ANAE-21
Señales:	VHF (canales 2-13) / UHF (canales 14-83)		UHF (canales 14-83)	
Frecuencia:	VHF: 45-230 MHz / UHF: 470-860 MHz		470-862 MHz	
Ganancia:	14.1 dB (VHF) / 20.3 dB (UHF)		8-10 dB	9.5-15 dB
Impedancia:	75 Ohms			
Distribuidor:	\$425 \$355 \$515	NC 2 \$445 \$375 \$545	\$555 \$465 \$675	NC 2 \$445 \$375 \$545
Caja / Máster:	2 / 6 / MM 00		1 / 5 / MM 00	

Antenas aéreas HDTV VOLTECK

- Cuerpo de aluminio
- Mástil no incluido



Código:	48119	48121	48470	49474
Clave:	ANAE-8	ANAE-14	ANDO-4	ANAE-3
Señales:	UHF (canales 14-83)		VHF: (canales 2-13) / UHF: (canales 14-83) / FM (radio)	UHF (canales 14-83)
Frecuencia:	UHF: 470-862 MHz		VHF: 45-230 MHz / UHF: 470-860 MHz	UHF: 470-862 MHz
Ganancia:	10-11 dB	10-12 dB	2 dB (VHF) / 2 dB (UHF)	1-3 dB (UHF)
Impedancia:	75 Ohms			
Distribuidor:	\$435 \$365 \$525	NC 2 \$399 \$335 \$485	\$245 \$205 \$299	NC 2 \$125 \$105 \$155
Caja / Máster:	1 / 10 / MM 00		4 / 8 / MM 00	

Mástiles para antena aérea VOLTECK

- Para instalar antenas aéreas a mayor altura, permitiendo una mejor recepción

ESPECIFICACIONES:
Calibre: 24
Diámetro: 1 1/4"



Código	Clave	Largo	Distribuidor	NC
45111	MAST-140	1.4 m	\$62 \$52 \$75	2
45110	MAST-280	2.8 m	\$119 \$99 \$145	2

Atado 10 / MM 00

Antenas interiores para TV, HD VOLTECK

- Fácil instalación



Inclinable Giratoria

Perilla de ganancia

NOM
Cumple la norma:
NOM-001-SCFI

Código:	49774	49775	49776
Clave:	ANIN-28	ANIN-24	ANIN-4
Frecuencia:	470-862 MHz	470-862 MHz	
Ganancia máx.:	30 dB	26 dB	4 dB
Impedancia:	75 Ohms	75 Ohms	
Distribuidor:	\$319 \$265 \$385	NC 2 \$202 \$169 \$245	NC 2 \$89 \$75 \$109
Caja / Máster:	4 / 16 / MM 00	4 / 48 / MM 00	

Contactos sencillos, 2 polos

VOLTECK **Línea Italiana**

-Fabricados en polipropileno y policarbonato
127 V / 16 A

Cumplen la norma: NOM-003-SCFI



Código	Clave	Color	Caja	Máster	Distribuidor	NC
Sin tierra						
48135	CO-IB	Blanco	12	144	\$22 \$17 \$27	3
48111	CO-I	Marfil	12	144	\$22 \$17 \$27	3
47606	CO-IN	Negro	12	144	\$13 \$10 \$15.50	3
Con tierra						
48131	COA-IB	Blanco	12	144	\$23 \$18 \$28	3
48112	COA-I	Marfil	12	144	\$23 \$18 \$28	3
47605	COA-IN	Negro	12	144	\$15.50 \$12 \$19	3



Interruptores

VOLTECK **Línea Italiana**

-Fabricados en polipropileno y policarbonato
125 V / 10 A

Cumplen la norma: NOM-003-SCFI



Código	Clave	Color	Caja	Máster	Distribuidor	NC
Sencillos						
48132	APSE-IB	Blanco	12	144	\$20 \$15 \$24	3
48084	APSE-I	Marfil	12	144	\$20 \$15 \$24	3
47607	APSE-IN	Negro	12	144	\$13 \$10 \$15.50	3
De 3 vías						
48137	APSE-EIB	Blanco	12	144	\$23 \$18 \$28	3
48083	APSE-EI	Marfil	12	144	\$23 \$18 \$28	3
47608	APSE-EIN	Negro	12	144	\$17 \$13 \$20	3



Interruptores iluminados

VOLTECK **Línea Italiana**

-Fabricados en policarbonato
125 V / 10 A

Cumplen la norma: NOM-003-SCFI



Código	Clave	Color	Caja	Máster	Distribuidor	NC
Sencillos						
48053	APSEP-IB	Blanco	12	144	\$22 \$17 \$27	3
48055	APSEP-I	Marfil	12	144	\$22 \$17 \$27	3
De 3 vías						
48054	APSEP-EIB	Blanco	12	144	\$26 \$20 \$31	3
48056	APSEP-EI	Marfil	12	144	\$26 \$20 \$31	3



Luz tenue permite encontrar el interruptor fácilmente en lugares oscuros

Interruptores para timbre

VOLTECK **Línea Italiana**

-Fabricados en polipropileno y policarbonato
125 V / 10 A

Cumplen la norma: NOM-003-SCFI



Código	Clave	Color	Caja	Máster	Distribuidor	NC
48139	APTI-IB	Blanco	12	144	\$21 \$16 \$25	3
48099	APTI-I	Marfil	12	144	\$21 \$16 \$25	3
47609	APTI-IN	Negro	12	144	\$20 \$15 \$24	3



Atenuadores de luz rotativos

VOLTECK **Línea Italiana**

-Fabricados en polipropileno y policarbonato
125 V / 150 W

Lámparas atenuables
Ver en página 441 >>>

Cumplen la norma: NOM-003-SCFI
Para lámparas atenuables
La operación puede variar de acuerdo a cada lámpara



Código	Clave	Color	Caja	Máster	Distribuidor	NC
48138	DIM-IB	Blanco	12	144	\$85 \$65 \$102	3
48080	DIM-I	Marfil	12	144	\$85 \$65 \$102	3
47612	DIM-IN	Negro	12	144	\$64 \$49 \$77	3



Módulos puerto USB

VOLTECK **Línea Italiana**

-Fabricados en policarbonato
-Frecuencia: 60 Hz
-Tensión de entrada: 110 - 240 V
-Tensión: 5 V

Puertos USB para cargar
1 celular o 1 tableta.
Salida máxima: 2.1 A

Cumplen la norma: NOM-001-SCFI



Código	Clave	Color	Caja	Máster	Distribuidor	NC
48109	CUSB-IB	Blanco	3	72	\$125 \$95 \$149	3
48108	CUSB-I	Marfil	3	72	\$125 \$95 \$149	3
47603	CUSB-IN	Negro	3	72	\$125 \$95 \$149	3

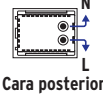

Tomas de televisión

VOLTECK **Línea Italiana**

-Fabricadas en ABS y policarbonato

Conector roscado

Código	Clave	Color	Caja	Máster	Distribuidor	NC
48141	TV-IB	Blanco	12	144	\$18 \$14 \$22	3
48106	TV-I	Marfil	12	144	\$18 \$14 \$22	3
47610	TV-IN	Negro	12	144	\$13 \$10 \$15.50	3



Tomas de teléfono

VOLTECK **Línea Italiana**

-Fabricadas en ABS y policarbonato

Conector RJ-11 con 4 hilos

Código	Clave	Color	Caja	Máster	Distribuidor	NC
48140	TE-IB	Blanco	12	144	\$29 \$22 \$35	3
48105	TE-I	Marfil	12	144	\$29 \$22 \$35	3
47611	TE-IN	Negro	12	144	\$26 \$20 \$31	3



Módulos ciegos

VOLTECK **Línea Italiana**

-Fabricados en ABS

Código	Clave	Color	Caja	Máster	Distribuidor	NC
46140	TA-IB	Blanco	12	144	\$6.50 \$5 \$8	3
46143	TA-I	Marfil	12	144	\$6.50 \$5 \$8	3
47604	TA-IN	Negro	12	144	\$5.20 \$4 \$6.30	3



Exhibidores

Ver en página 618 >>

**Placas de 1 módulo****VOLTECK** **Línea Italiana**

-Fabricadas en ABS

Fácil instalación
No hay que desmontar
para colocar artefactos

Código	Clave	Color	Caja	Máster	Distribuidor	NC
48134	PPSE-IB	Blanco	12	144	\$26 \$20 \$31	3
48088	PPSE-I	Marfil	12	144	\$26 \$20 \$31	3
40136	PPSE-IN	Negro	12	144	\$26 \$20 \$31	3

MM OO**HECHO EN MÉXICO**

Incluyen tornillería

**Placas de 2 módulos****VOLTECK** **Línea Italiana**

-Fabricadas en ABS

Fácil instalación
No hay que desmontar
para colocar artefactos

Código	Clave	Color	Caja	Máster	Distribuidor	NC
48133	PPDO-IB	Blanco	12	144	\$26 \$20 \$31	3
48089	PPDO-I	Marfil	12	144	\$26 \$20 \$31	3
40137	PPDO-IN	Negro	12	144	\$26 \$20 \$31	3

MM OO**HECHO EN MÉXICO**

Incluyen tornillería

**Placas de 3 módulos****VOLTECK** **Línea Italiana**

-Fabricadas en ABS

Fácil instalación
No hay que desmontar
para colocar artefactos

Código	Clave	Color	Caja	Máster	Distribuidor	NC
48136	PPTR-IB	Blanco	12	144	\$26 \$20 \$31	3
48090	PPTR-I	Marfil	12	144	\$26 \$20 \$31	3
40138	PPTR-IN	Negro	12	144	\$26 \$20 \$31	3

MM OO**HECHO EN MÉXICO**

Incluyen tornillería

**Placas con 1 interruptor sencillo****VOLTECK** **Línea Italiana**-Fabricadas en ABS, polipropileno y policarbonato
125 V / 10 A

Cumplen la norma: NOM-003-SCFI

Código	Clave	Color	Caja	Máster	Distribuidor	NC
46459	PA-APSE-IB	Blanco	6	72	\$45 \$35 \$55	3
48660	PA-APSE-I	Marfil	6	72	\$45 \$35 \$55	3
47599	PA-APSE-IN	Negro	3	144	\$42 \$32 \$49	3

MM OO**NOM-ANCE**

Incluyen tornillería

**Placas con 1 interruptor de 3 vías****VOLTECK** **Línea Italiana**-Fabricadas en ABS, polipropileno y policarbonato
-Interruptor tipo escalera
125 V / 10 A

Cumplen la norma: NOM-003-SCFI

Código	Clave	Color	Caja	Máster	Distribuidor	NC
46460	PA-APSE-EIB	Blanco	3	72	\$49 \$38 \$59	3
48661	PA-APSE-EI	Marfil	3	72	\$49 \$38 \$59	3
47600	PA-APSE-EIN	Negro	3	144	\$44 \$34 \$53	3

MM OO**NOM-ANCE**

Incluyen tornillería

**Placas con 1 interruptor de timbre****VOLTECK** **Línea Italiana**-Fabricadas en ABS, polipropileno y policarbonato
125 V / 10 A

Cumplen la norma: NOM-003-SCFI

Código	Clave	Color	Caja	Máster	Distribuidor	NC
46465	PA-TI-IB	Blanco	3	72	\$47 \$36 \$57	3
48671	PA-TI-I	Marfil	3	72	\$47 \$36 \$57	3
47601	PA-TI-IN	Negro	3	144	\$47 \$36 \$57	3

MM OO**NOM-ANCE**

Incluyen tornillería



Placas con 2 interruptores sencillos

VOLTECK **Línea Italiana**

-Fabricadas en ABS, polipropileno y policarbonato
125 V / 10 A



Cumplen la norma:



Código	Clave	Color	Caja	Máster	Distribuidor			NC
46461	PA-APDO-IB	Blanco	6	72	\$64	\$49	\$77	3
48662	PA-APDO-I	Marfil	3	72	\$64	\$49	\$77	3
47597	PA-APDO-IN	Negro	3	144	\$57	\$44	\$69	3

MM OO

Placas con 1 interruptor sencillo + 1 de 3 vías

VOLTECK **Línea Italiana**

-Fabricadas en ABS, polipropileno y policarbonato
-Interruptor tipo escalera
125 V / 10 A



Cumplen la norma:



Código	Clave	Color	Caja	Máster	Distribuidor			NC
46462	PA-APDO-EIB	Blanco	3	72	\$69	\$53	\$83	3
48663	PA-APDO-EI	Marfil	3	72	\$69	\$53	\$83	3
47598	PA-APDO-EIN	Negro	3	144	\$60	\$46	\$72	3

MM OO

Placas con 3 interruptores sencillos

VOLTECK **Línea Italiana**

-Fabricadas en ABS, polipropileno y policarbonato
125 V / 10 A



Cumplen la norma:



Código	Clave	Color	Caja	Máster	Distribuidor			NC
46463	PA-APTR-IB	Blanco	3	72	\$85	\$65	\$102	3
48664	PA-APTR-I	Marfil	3	72	\$85	\$65	\$102	3
47595	PA-APTR-IN	Negro	3	144	\$73	\$56	\$88	3

MM OO

Placas con 2 interruptores sencillos + 1 de 3 vías

VOLTECK **Línea Italiana**

-Fabricadas en ABS, polipropileno y policarbonato
-Interruptor tipo escalera
125 V / 10 A



Cumplen la norma:



Código	Clave	Color	Caja	Máster	Distribuidor			NC
46464	PA-APTR-EIB	Blanco	3	72	\$89	\$68	\$107	3
48665	PA-APTR-EI	Marfil	3	72	\$89	\$68	\$107	3
47596	PA-APTR-EIN	Negro	3	144	\$75	\$58	\$92	3

MM OO

Placas con 1 interruptor sencillo y 1 contacto 2 polos + tierra

VOLTECK **Línea Italiana**

-Fabricadas en ABS, polipropileno y policarbonato
-Contacto: 127 V / 16 A
-Interruptor: 125 V / 10 A



Cumplen la norma:



Código	Clave	Color	Caja	Máster	Distribuidor			NC
46455	PA-APCO-IB	Blanco	12	72	\$69	\$53	\$83	3
48666	PA-APCO-I	Marfil	12	72	\$69	\$53	\$83	3
47591	PA-APCO-IN	Negro	3	144	\$60	\$46	\$72	3

MM OO



Placas con 2 interruptores sencillos y 1 contacto 2 polos + tierra

VOLTECK **Línea Italiana**

-Fabricadas en ABS, polipropileno y policarbonato
-Contacto: 127 V / 16 A
-Interruptor: 125 V / 10 A



Cumplen la norma:



Código	Clave	Color	Caja	Máster	Distribuidor			NC
46456	PA-APCO-I2B	Blanco	3	72	\$89	\$68	\$107	3
48667	PA-APCO-I2	Marfil	3	72	\$89	\$68	\$107	3
47592	PA-APCO-I2N	Negro	3	144	\$75	\$58	\$92	3

MM OO



Placas con 1 interruptor sencillo y 2 contactos 2 polos + tierra

VOLTECK **Línea Italiana**

-Fabricadas en ABS, polipropileno y policarbonato
-Contacto: 127 V / 16 A
-Interruptor: 125 V / 10 A



Cumplen la norma:



Código	Clave	Color	Caja	Máster	Distribuidor			NC
46457	PA-APCO-I3B	Blanco	6	72	\$93	\$72	\$113	3
48668	PA-APCO-I3	Marfil	6	72	\$93	\$72	\$113	3
47593	PA-APCO-I3N	Negro	3	144	\$77	\$59	\$93	3

MM OO



**Placas con 1 contacto dúplex
2 polos + tierra**

VOLTECK Línea Italiana

- Fabricadas en ABS, polipropileno y policarbonato
127 V / 16 A

Cumplen la norma: NOM-003-SCFI

Código	Clave	Color	Caja	Máster	Distribuidor	NC
48130*	CODO-IB	Blanco	12	144	\$59 \$45 \$70	3
48110	CODO-I	Marfil	12	144	\$59 \$45 \$70	3
47588	CODO-IN	Negro	6	144	\$59 \$45 \$70	3

MM 00



**Placas con 1 contacto dúplex
falla a tierra GFCI (ICFT)**

VOLTECK Línea Italiana

- Fabricadas en ABS, polipropileno y policarbonato
- Nivel de disparo: Clase A, 5mA
125 V / 15 A

Cumplen la norma: NOM-003-SCFI

Código	Clave	Color	Caja	Máster	Distribuidor	NC
46142	CODO-GFCIB	Blanco	3	72	\$319 \$245 \$385	3
46145	CODO-GFCII	Marfil	3	72	\$319 \$245 \$385	3
47589	CODO-GFCIN	Negro	3	72	\$319 \$245 \$385	3

MM 00



**Placas con 2 puertos USB
y 1 contacto 2 polos + tierra**

VOLTECK Línea Italiana

- Fabricadas en ABS, polipropileno y policarbonato
- Contacto: 127 V / 16 A
- USB:
Tensión de entrada: 110 - 240 V
Tensión de salida: 5 V

Cumplen la norma: NOM-003-SCFI

Código	Clave	Color	Caja	Máster	Distribuidor	NC
48065	COUSB-IB	Blanco	3	72	\$255 \$195 \$305	3
48064	COUSB-I	Marfil	3	72	\$255 \$195 \$305	3
47590	COUSB-IN	Negro	3	72	\$255 \$195 \$305	3

MM 00



**Placas con 3 contactos
2 polos + tierra**

VOLTECK Línea Italiana

- Fabricadas en ABS, polipropileno y policarbonato
127 V / 16 A

Cumplen la norma: NOM-003-SCFI

Código	Clave	Color	Caja	Máster	Distribuidor	NC
46458	PA-COTR-IB	Blanco	3	72	\$96 \$74 \$116	3
48669	PA-COTR-I	Marfil	3	72	\$96 \$74 \$116	3
47594	PA-COTR-IN	Negro	3	144	\$80 \$62 \$97	3

MM 00



Placas con 1 toma de televisión

VOLTECK Línea Italiana

- Fabricadas en ABS

Cumplen la norma: NOM-003-SCFI

Código	Clave	Color	Caja	Máster	Distribuidor	NC
46466	PA-TV-IB	Blanco	3	72	\$44 \$34 \$53	3
48672	PA-TV-I	Marfil	3	72	\$44 \$34 \$53	3
47602	PA-TV-IN	Negro	3	144	\$42 \$32 \$49	3

MM 00

Conector roscado



Placas ciegas

VOLTECK Línea Italiana

- Fabricadas en ABS

Cumplen la norma: NOM-003-SCFI

Código	Clave	Color	Caja	Máster	Distribuidor	NC
46141	PPC-IB	Blanco	12	144	\$26 \$20 \$31	3
46144	PPC-I	Marfil	12	144	\$26 \$20 \$31	3
40139	PPC-IN	Negro	12	144	\$26 \$20 \$31	3

MM 00



Contactos dúplex

VOLTECK Línea Classic

Código	Clave	Caja	Máster	Mayoreo 1/2	Mayoreo	Público	NC
Contacto doble 2 polos + tierra							
46111	CODO-CL	5	100	\$26	\$29	\$31	3
Falla a tierra GFCI (ICFT)							
46107	CODO-GFCI	5	50	\$305	\$335	\$365	3

-CODO-CL: 127 V / 15 A
-CODO-GFCI: 125 V / 15 A



Aterrizados

Fabricado en nylon / policarbonato

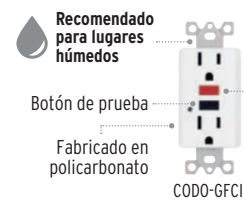

Recomendado para lugares húmedos
Botón de prueba
Botón de restablecimiento
Fabricado en policarbonato

Cumplen la norma: NOM-003-SCFI



Incluyen tornillería

Interruptores y contactos

VOLTECK Línea Classic

Código	Clave	Caja	Máster	Mayoreo 1/2	Mayoreo	Público	NC
Sencillo							
46005	APSE-CL	5	100	\$33	\$36	\$39	3
De 3 vías tipo escalera							
46009	APSE-ECL	5	100	\$37	\$41	\$46	3
Dúplex, 2 interruptores sencillos							
46006	APDO-CL	5	100	\$49	\$55	\$59	3
Dúplex, 1 interruptor sencillo + 1 de 3 vías							
46337	APDO-CLP	5	100	\$56	\$62	\$67	3
3 Interruptores sencillos							
46007	APTR-CL	5	100	\$56	\$62	\$67	3
1 interruptor sencillo y 1 contacto 2 polos + tierra							
46008	COAP-CL	5	100	\$59	\$65	\$70	3

-Fabricados en policarbonato
-Contacto: 127 V / 15 A
-Interruptor: 120 V / 15 A



Aterrizado



Cumplen la norma: NOM-003-SCFI



Incluyen tornillería

Atenuadores de luz deslizables

VOLTECK Línea Classic

Código	Clave	Caja	Máster	Mayoreo 1/2	Mayoreo	Público	NC
Sencillo							
46300	DIM-CL	5	50	\$219	\$242	\$265	3
Con interruptor							
46301	DIM-CL2	5	50	\$265	\$295	\$325	3

-Fabricados en policarbonato
120 V / 1,000 W



Amigable con el medioambiente



Lámparas atenuables
Ver en página 441 >>



Para lámparas atenuables
La operación puede variar de acuerdo a cada lámpara

Cumplen la norma: NOM-003-SCFI



Incluyen tornillería

Placas de policarbonato

VOLTECK Línea Classic

Código	Clave	Caja	Máster	Mayoreo 1/2	Mayoreo	Público	NC
1 Ventana							
46418	PPSE-CL	10	100	\$10.50	\$11.50	\$12.50	3
2 Ventanas							
46419	PPDO-CL	10	100	\$20	\$22	\$24	3
3 Ventanas							
46420	PPTR-CL	10	100	\$29	\$31	\$35	3



Caja CCH-4X6
Ver en página 411 >>



Cumplen la norma: NOM-003-SCFI



Incluyen tornillería

Placas con interruptores

VOLTECK Línea Classic

Código	Clave	Caja	Máster	Mayoreo 1/2	Mayoreo	Público	NC
Sencillo							
40017	PA-APSE-CLP	3	48	\$43	\$47	\$52	3
De 3 vías							
40020	PA-APSE-ECLP	3	48	\$48	\$53	\$58	3
2 Sencillos							
46338	PA-APDO-CL	3	48	\$60	\$66	\$72	3
1 Sencillo + 1 de 3 vías							
40019	PA-APDO-CLP	3	48	\$67	\$75	\$82	3
3 Sencillos							
46339	PA-APTR-CLP	3	48	\$67	\$75	\$82	3

-Fabricadas en policarbonato
120 V / 15 A



Cumplen la norma: NOM-003-SCFI



Incluyen tornillería

Placas 2 polos + tierra

VOLTECK Línea Classic

Código	Clave	Caja	Máster	Mayoreo 1/2	Mayoreo	Público	NC
1 Interruptor sencillo y 1 contacto 2 polos + tierra							
40018	PA-COAP-CLP	3	48	\$69	\$76	\$83	3
Contacto doble 2 polos + tierra							
40016	PA-CODO-CLP	3	48	\$36	\$40	\$44	3

-Fabricadas en policarbonato
-Contacto: 127 V / 15 A
-Interruptor: 120 V / 15 A



Aterrizadas



Cumple la norma: NOM-003-SCFI



Incluyen tornillería

Sensor de movimiento, de pared 180°, con interruptor

VOLTECK Línea Classic

Código	Clave	Caja	Máster	Mayoreo 1/2	Mayoreo	Público	NC
47230	SEM0-CL	2	24	\$199	\$219	\$245	3

-Fabricado en policarbonato
120 V
-Alcance: 8 m



Sensibilidad de luz y tiempo ajustables



Sensor de movimiento

Cumple la norma: NOM-003-SCFI



Incluye tornillería

Contactos sencillos

VOLTECK Línea Oslo

- Fabricados en polipropileno y policarbonato 127 V / 16 A

Cumplen la norma: NOM-003-SCFI



Código	Clave	Distribuidor	NC
Sin tierra			
48318	CO-OB	\$23 \$18 \$28	3
2 Polos + tierra			
48317	COA-OB	\$26 \$20 \$31	3



CO-OB



COA-OB

Interruptores

VOLTECK Línea Oslo

- Fabricados en ABS, polipropileno y policarbonato 125 V / 10 A

Cumplen la norma: NOM-003-SCFI



Código	Clave	Distribuidor	NC
Sencillo			
48322	APSE-OB	\$22 \$17 \$27	3
De 3 vías			
48321	APSE-EOB	\$25 \$19 \$30	3
Para timbre			
48323	APTI-OB	\$22 \$17 \$27	3



APSE-OB



APSE-EOB



APTI-OB

Tomas y módulo ciego

VOLTECK Línea Oslo

- Fabricados en ABS

Código	Clave	Distribuidor	NC
De televisión			
48326	TV-OB	\$20 \$15 \$24	3
De teléfono			
48327	TE-OB	\$30 \$23 \$36	3
Módulo ciego			
48314	TA-OB	\$8 \$6 \$9.50	3

Conector roscado tipo barril



Conector RJ-11 con 4 hilos



Atenuador de luz rotativo y módulo puerto USB

VOLTECK Línea Oslo

Lámparas atenuables
Ver en página 441 >>

Código	Clave	Distribuidor	NC
Atenuador de luz rotativo			
48330	DIM-OB	\$97 \$75 \$117	3
Módulo puerto USB			
46086	CUSB-OB	\$145 \$110 \$175	3

Cumple la norma: NOM-003-SCFI



- Atenuador: Fabricado en ABS, polipropileno y policarbonato 125 V / 300 W



Amigable con el medioambiente

Para lámparas atenuables
La operación puede variar de acuerdo a cada lámpara



LED indicador de apagado / encendido

Cumple la norma: NOM-001-SCFI



- Módulo puerto USB: Fabricado en policarbonato Frecuencia: 60 Hz Tensión de entrada: 110 - 240 V Tensión de salida: 5 V



Puertos USB para cargar 1 celular o 1 tableta Salida máxima: 2.1 A

Placas de ABS

VOLTECK Línea Oslo

- Chasis de policarbonato



Fácil instalación
No se necesita desmontar para colocar artefactos

Código	Clave	Distribuidor	NC
1 Módulo			
48303	PPSE-OB	\$23 \$18 \$28	3
2 Módulos			
48304	PPDO-OB	\$23 \$18 \$28	3
3 Módulos			
48305	PPTR-OB	\$23 \$18 \$28	3
Ciega			
48306	PPCI-OB	\$23 \$18 \$28	3

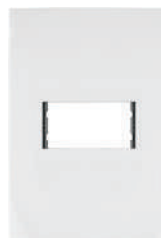

Las fotos de estos productos no están a escala

Incluyen tornillería

Placas con interruptores

VOLTECK Línea Oslo

-Fabricadas en ABS, polipropileno y policarbonato
125 V / 10 A

Cumplen la norma: NOM-003-SCFI



Código	Clave	Caja	Máster	Distribuidor	NC
1 Interruptor sencillo					
46492	PA-APSE-OB	3	72	\$45 \$35 \$55	3
1 Interruptor de 3 vías					
46493	PA-APSE-EOB	3	72	\$48 \$37 \$58	3
2 Interruptores sencillos					
46494	PA-APDO-OB	3	72	\$67 \$52 \$82	3
1 Interruptor sencillo + 1 de 3 vías					
46495	PA-APDO-EOB	3	72	\$70 \$54 \$85	3
3 Interruptores sencillos					
46496	PA-APTR-OB	3	72	\$90 \$69 \$109	3
2 Interruptores sencillos + 1 de 3 vías					
46497	PA-APTR-EOB	3	72	\$93 \$72 \$113	3
Con interruptor de timbre					
46498	PA-TI-OB	3	72	\$45 \$35 \$55	3

MM OO



Incluyen tornillería

Placas dúplex

VOLTECK Línea Oslo

-Fabricadas en ABS, polipropileno y policarbonato
-CODO-OB contactos: 127 V / 16 A
-CODO-GFCIOB contactos: 125 V / 15 A

Cumplen la norma: NOM-003-SCFI



Código	Clave	Caja	Máster	Distribuidor	NC
2 Polos + tierra					
48309	CODO-OB	6	144	\$65 \$50 \$79	3
Falla a tierra GFCI (ICFT)					
48310	CODO-GFCIOB	3	72	\$355 \$275 \$435	3

MM OO



Aterrizadas

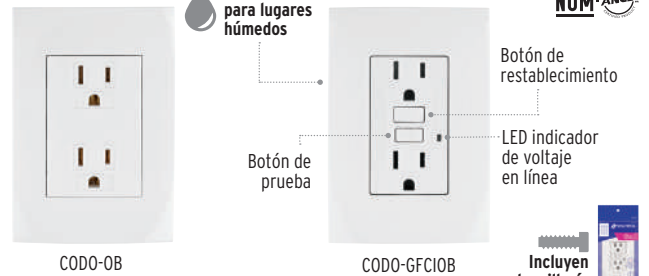

Incluyen tornillería

Placas con interruptores y contactos

VOLTECK Línea Oslo

-Fabricadas en ABS, polipropileno y policarbonato
-Contactos: 127 V / 16 A
-Interruptores: 125 V / 10 A

Cumplen la norma: NOM-003-SCFI



Código	Clave	Caja	Máster	Distribuidor	NC
1 Interruptor sencillo y 1 contacto					
46487	PA-APCO-OB	6	72	\$72 \$55 \$87	3
2 Interruptores sencillos y 1 contacto					
46488	PA-APCO-02B	3	72	\$93 \$72 \$113	3
1 Interruptor sencillo y 2 contactos					
46489	PA-APCO-03B	3	72	\$97 \$75 \$117	3
3 Contacto 2 polos + tierra					
46491	PA-COTR-OB	3	72	\$102 \$78 \$122	3

MM OO



Aterrizadas



Incluyen tornillería

Placa con 2 puertos USB y contacto 2 polos + tierra

VOLTECK Línea Oslo

-Fabricada en ABS, polipropileno y policarbonato
-Contacto: 127 V / 16 A

Cumplen la norma: NOM-003-SCFI



Código	Clave	Caja	Máster	Distribuidor	NC
48313	COUSB-OB	3	72	\$259 \$199 \$315	3

MM OO

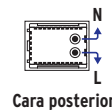

Cara posterior



Aterrizadas

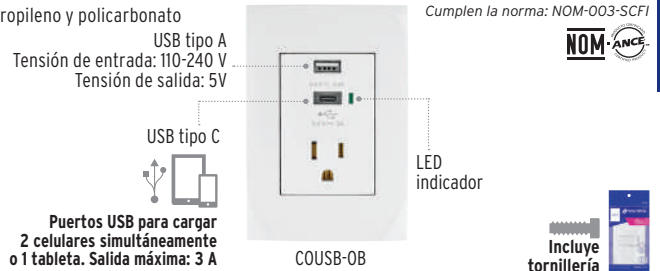

Incluye tornillería

Placas con interruptor y tomas

VOLTECK Línea Oslo

-Fabricadas en ABS, polipropileno y policarbonato

Código	Clave	Caja	Máster	Distribuidor	NC
Con toma de televisión					
46499	PA-TV-OB	3	72	\$43 \$33 \$52	3
Con toma de teléfono					
46541	PA-TE-OB	3	72	\$55 \$42 \$65	3

MM OO

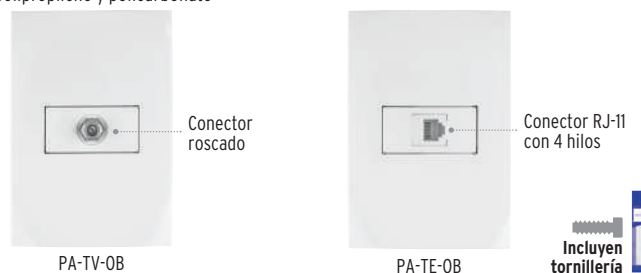

Incluyen tornillería



Cumple la norma:
NOM-003-SCFI
NOM-ANCE

Contactos sencillos 2 polos + tierra

VOLTECK **Línea Española**

- Fabricados en policarbonato
- 127 V / 15 A

Código	Clave	Altura	Caja	Máster	Distribuidor	NC
47051	COA-EB	1 Módulo (23 mm)	12	144	\$20 \$15 \$24	3
47052	COA15-EB	1.5 Módulos (35 mm)	12	144	\$22 \$17 \$27	3

MM 00



Aterrizados



COA-EB



COA15-EB



Interruptores sencillos

VOLTECK **Línea Española**

- Fabricados en policarbonato
- 127 V / 10 A

Cumple la norma:
NOM-003-SCFI
NOM-ANCE

Código	Clave	Altura	Caja	Máster	Distribuidor	NC
Sencillos						
47045	APSE-EB	1 Módulo (23 mm)	12	144	\$20 \$15 \$24	3
47046	APSE15-EB	1.5 Módulos (35 mm)	12	144	\$20 \$15 \$24	3
47047	APSE3-EB	3 Módulos (70 mm)	12	72	\$22 \$17 \$27	3

De 3 vías

47048	APSE-EEB	1 Módulo (23 mm)	12	144	\$26 \$20 \$31	3
47049	APSE15-EEB	1.5 Módulos (35 mm)	12	144	\$26 \$20 \$31	3
47050	APSE3-EEB	3 Módulos (70 mm)	12	72	\$27 \$21 \$33	3

Para timbre

47053	APT115-EB	1.5 Módulos (35 mm)	12	144	\$23 \$18 \$28	3
-------	-----------	---------------------	----	-----	----------------	---

MM 00



APSE-EB
APSE-EEB



APSE15-EB
APSE15-EEB



APSE3-EB
APSE3-EEB

Indicador
nocturno
fluorescente



APT115-EB



Toma con 2 puertos USB

VOLTECK **Línea Española**

- Fabricada en policarbonato
- Tensión de entrada: 127 V
- Tensión de salida: 5 V
- Frecuencia: 60 Hz

Cumple la norma:
NOM-001-SCFI
NOM-ANCE

Código	Clave	Altura	Caja	Máster	Distribuidor	NC
47057	C2USB-EB	1.5 Módulos (35 mm)	6	144	\$165 \$125 \$195	3

MM 00



LED
indicador

C2USB-EB



Para cargar
2 celulares
simultáneamente o 1 tableta
Salida máxima: 2.1 A



Tomas y módulo ciego

VOLTECK **Línea Española**

- Fabricadas en policarbonato

Código	Clave	Altura	Caja	Máster	Distribuidor	NC
De televisión						
47055	TV15-EB	1.5 Módulos (35 mm)	12	144	\$25 \$19 \$30	3
De teléfono						
47056	TE15-EB	1.5 Módulos (35 mm)	12	144	\$25 \$19 \$30	3
Módulo ciego						
47058	TA-EB	1 Módulo (23 mm)	12	144	\$3.30 \$2.50 \$3.90	3

MM 00



Conector
roscado

TV15-EB



Conector RJ-11
con 4 hilos

TE15-EB



TA-EB



Atenuador de luz rotativo

VOLTECK **Línea Española**

- Permite regular
la intensidad de luz
- 127 V / 300 W

Cumple la norma:
NOM-003-SCFI
NOM-ANCE

Código	Clave	Altura	Caja	Máster	Distribuidor	NC
47054	DIM15-EB	1.5 Módulos (35 mm)	12	144	\$85 \$65 \$102	3

MM 00



DIM15-EB

Lámparas atenuables

Ver en página 441 >>>

La operación puede variar
de acuerdo a cada lámpara



Placas de policarbonato

VOLTECK **Línea Española**



Fácil instalación
No se necesita desmontar
para colocar artefactos

Código	Clave	Altura	Caja	Máster	Distribuidor	NC
2 Ventanas						
47063	PPDO-EB	1 Módulo (23 mm)	12	144	\$20 \$15 \$24	3
1 Ventana						
47044	PPSE15-EB	1.5 Módulos (35 mm)	12	144	\$20 \$15 \$24	3
1 Ventana						
47043	PPTR-EB	3 Módulos (23, 35 o 70 mm)	12	144	\$20 \$15 \$24	3
2 Ventanas						
47065	PP6M-EB	3 Módulos (23, 35 o 70 mm)	6	72	\$39 \$30 \$47	3

MM 00



PPDO-EB



PPSE15-EB



PPTR-EB

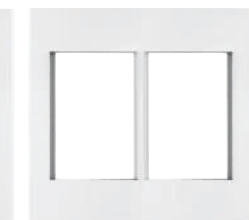

PP6M-EB

Incluyen
tornillería





Placas con interruptores

VOLTECK Línea Española

Código	Clave	Altura	Caja	Máster	May.	1/2 Mayoreo	Púb.	NC
2 Sencillos								
45596	PA-APD01-EB	1 Módulo (23 mm)	3	72	\$59	\$65	\$70	3
1 Sencillo y 1 de 3 vías								
45602	PA-APD01-EEB	1 Módulo (23 mm)	3	72	\$64	\$69	\$77	3
3 Sencillos								
45599	PA-APTR-EB	1 Módulo (23 mm)	3	72	\$77	\$85	\$93	3
2 Sencillos y 1 de 3 vías								
45606	PA-APTR-EEB	1 Módulo (23 mm)	3	72	\$85	\$93	\$102	3

MM OO

-Fabricadas en policarbonato
127 V / 10 A

Indicador
fluorescente

Cumplen la norma:
NOM-003-SCFI



Incluyen
tornillería



Placas con interruptores

VOLTECK Línea Española

Código	Clave	Altura	Caja	Máster	May.	1/2 Mayoreo	Púb.	NC
Sencillo								
45592	PA-APSE15-EB	1.5 Módulos (35 mm)	3	72	\$39	\$43	\$47	3
De 3 vías								
45600	PA-APSE15-EEB	1.5 Módulos (35 mm)	3	72	\$45	\$50	\$55	3
2 Sencillos								
45595	PA-APD015-EB	1.5 Módulos (35 mm)	3	72	\$59	\$65	\$70	3
Sencillo y 1 de 3 vías								
45601	PA-APD015-EEB	1.5 Módulos (35 mm)	3	72	\$64	\$69	\$77	3

MM OO

-Fabricadas en policarbonato
127 V / 10 A

Indicador
nocturno
fluorescente

Cumplen la norma:
NOM-003-SCFI



Incluyen
tornillería



Placa con 1 interruptor y placa
con 1 interruptor para timbre

VOLTECK Línea Española

Código	Clave	Altura	Caja	Máster	May.	1/2 Mayoreo	Púb.	NC
Sencillo								
45593	PA-APSE3-EB	3 Módulos (70 mm)	3	72	\$42	\$46	\$49	3
Para timbre								
45604	PA-TI-EB	1.5 Módulos (35 mm)	3	72	\$43	\$47	\$52	3

MM OO

-Fabricadas en policarbonato
127 V / 10 A

Indicador
nocturno
fluorescente

Cumplen la norma:
NOM-003-SCFI

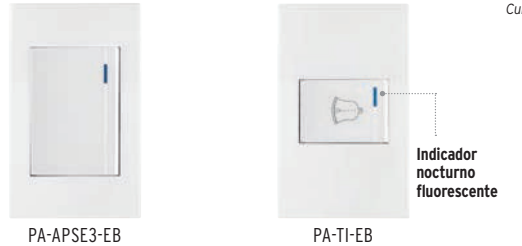

Incluyen
tornillería



Placas con interruptores y contactos
2 polos + tierra

VOLTECK Línea Española

Código	Clave	Altura	Caja	Máster	May.	1/2 Mayoreo	Púb.	NC
1 Interruptor sencillo y 1 contacto								
45590	PA-APC01-EB	1 Módulo (23 mm)	3	72	\$59	\$65	\$70	3
45591	PA-APC015-EB	1.5 Módulos (35 mm)	3	72	\$62	\$67	\$75	3
2 Interruptores sencillos y 1 contacto								
45597	PA-APCO-E2B	1 Módulo (23 mm)	3	72	\$77	\$85	\$93	3
1 Interruptor sencillo y 2 contactos								
45594	PA-APCO-E3B	1 Módulo (23 mm)	3	72	\$77	\$85	\$93	3

MM OO

-Fabricadas en policarbonato
-Contactos: 127 V / 15 A
-Interruptores: 127 V / 10 A



Aterrizados

Indicador
nocturno
fluorescente

Cumplen la norma:
NOM-003-SCFI

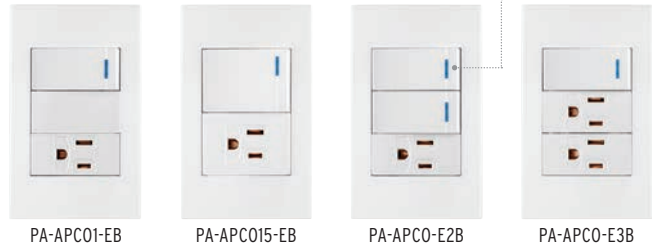

Incluyen
tornillería



Placas con contactos 2 polos + tierra

VOLTECK Línea Española

Código	Clave	Medida de módulo	Caja	Máster	May.	1/2 Mayoreo	Púb.	NC
Dúplex								
47059	CODO-EB	3 Módulos (70 mm)	12	144	\$45	\$50	\$55	3
3 Contactos								
45598	PA-COTR-EB	1 Módulo (23 mm)	3	72	\$77	\$85	\$93	3

MM OO

-Fabricadas en policarbonato
127 V / 15 A



Aterrizados

Indicador
nocturno
fluorescente

Cumplen la norma:
NOM-003-SCFI



Incluyen
tornillería



Placas con tomas y placa con contacto y puertos USB

VOLTECK Línea Española

Código	Clave	Altura	Caja	Máster	May.	1/2 Mayoreo	Púb.	NC
Toma de teléfono								
45607	PA-TE-EB	1.5 Módulos (35 mm)	3	72	\$44	\$49	\$53	3
Toma de televisión								
45605	PA-TV-EB	1.5 Módulos (35 mm)	3	72	\$44	\$49	\$53	3
1 Contacto 2 polos + tierra y 2 puertos USB								
45603	COUSB-EB	1.5 Módulos (35 mm)	3	72	\$203	\$223	\$247	3

MM OO

-Fabricadas en policarbonato

Conector RJ-11
con 4 hilos

Conector
roscado



Para cargar 2 celulares
simultáneamente
o 1 tableta
Salida máxima: 2.1 A

COUSB-EB
cumple la norma:
NOM-003-SCFI



USB:
Tensión entrada: 127 V
Tensión salida: 15 V
Contacto:
127 V / 15 A

Aterrizado

Incluyen
tornillería





Contactos sencillos, 2 polos + tierra

VOLTECK Línea Lisboa

- Fabricados en policarbonato
127 V / 15 A

Cumplen la norma: NOM-003-SCFI

Código	Clave	Color	Altura	May.	Med. May.	Púb.	NC
47947	COA-LB	Blanco	1 módulo (23 mm alto)	\$17	\$18.50	\$20	3
47827	COA-LA	Acero		\$20	\$22	\$24	3
47880	COA-LN	Negro		\$17	\$18.50	\$20	3
47948	COA15-LB	Blanco	1.5 módulos (34 mm alto)	\$18	\$20	\$22	3
47828	COA15-LA	Acero		\$21	\$23	\$25	3
47881	COA15-LN	Negro		\$18	\$20	\$22	3

Caja 12 / Máster 144 / **MM00**



Aterrizados



1 módulo



1.5 módulos



Interruptores

VOLTECK Línea Lisboa

- Fabricados en policarbonato
127 V / 10 A

Indicador nocturno
fluorescente

Cumplen la norma: NOM-003-SCFI

Código	Clave	Color	Altura	May.	Med. May.	Púb.	NC
Sencillos							
47940	APSE-LB	Blanco	1 módulo (23 mm alto)	\$14.50	\$16	\$17.50	3
47820	APSE-LA	Acero		\$17	\$18.50	\$20	3
47873	APSE-LN	Negro		\$14.50	\$16	\$17.50	3
47941	APSE15-LB	Blanco	1.5 módulos (34 mm alto)	\$15.50	\$17	\$19	3
47821	APSE15-LA	Acero		\$18	\$20	\$22	3
47874	APSE15-LN	Negro		\$15.50	\$17	\$19	3
47942	APSE3-LB	Blanco		3 módulos (68 mm alto)	\$15.50	\$17	\$19
47822	APSE3-LA	Acero	\$20		\$22	\$24	3
47875	APSE3-LN	Negro	\$15.50		\$17	\$19	3

De 3 vías

47943	APSE-ELB	Blanco	1 módulo (23 mm alto)	\$17	\$18.50	\$20	3
47823	APSE-ELA	Acero		\$20	\$22	\$24	3
47876	APSE-ELN	Negro		\$17	\$18.50	\$20	3
47944	APSE15-ELB	Blanco	1.5 módulos (34 mm alto)	\$18	\$20	\$22	3
47824	APSE15-ELA	Acero		\$21	\$23	\$25	3
47877	APSE15-ELN	Negro		\$18	\$20	\$22	3
47945	APSE3-ELB	Blanco		3 módulos (68 mm alto)	\$18	\$20	\$22
47825	APSE3-ELA	Acero	\$22		\$24	\$27	3
47878	APSE3-ELN	Negro	\$18		\$20	\$22	3

Caja 12 / Máster 144 / **MM00**



1 módulo



1.5 módulos



3 módulos



1 módulo



1.5 módulos



3 módulos

Interruptores para timbre

VOLTECK Línea Lisboa

- Fabricados en policarbonato
127 V / 10 A

Cumplen la norma: NOM-003-SCFI

Código	Clave	Color	Altura	May.	Med. May.	Púb.	NC
47946	APT115-LB	Blanco	1.5 módulos (34 mm alto)	\$18	\$20	\$22	3
47826	APT115-LA	Acero		\$21	\$23	\$25	3
47879	APT115-LN	Negro		\$18	\$20	\$22	3

Caja 12 / Máster 144 / **MM00**



1.5 módulos



Atenuadores de luz rotativos

VOLTECK Línea Lisboa

- Permiten regular la intensidad de luz
- Fabricados en policarbonato
127 V / 300 W máximo

Cumplen la norma: NOM-003-SCFI

Código	Clave	Color	Altura	May.	Med. May.	Púb.	NC
47953	DIM15-LB	Blanco	1.5 módulos (34 mm alto)	\$73	\$80	\$88	3
47833	DIM15-LA	Acero		\$80	\$89	\$97	3
47886	DIM15-LN	Negro		\$73	\$80	\$88	3

Caja 12 / Máster 144 / **MM00**



1.5 módulos

Para lámparas atenuables
La operación puede variar
de acuerdo a cada lámpara



Tomas con 2 puertos USB

VOLTECK Línea Lisboa

- Fabricadas en policarbonato
- Frecuencia: 60 Hz
- Tensión de entrada: 127 V
- Tensión de salida: 5V

LED indicador

Cumplen la norma: NOM-001-SCFI

Código	Clave	Color	Altura	May.	Med. May.	Púb.	NC
47949	C2USB-LB	Blanco	1.5 módulos (34 mm alto)	\$99	\$108	\$119	3
47829	C2USB-LA	Acero		\$103	\$113	\$125	3
47882	C2USB-LN	Negro		\$99	\$108	\$119	3

Caja 12 / Máster 144 / **MM00**

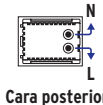

Cara posterior



1.5 módulos

Puertos USB
para cargar 2 celulares
simultáneamente o 1 tableta
Salida máxima: 2.1 A



Tomas y módulos ciegos

VOLTECK Línea Lisboa

- Fabricadas en policarbonato

Código	Clave	Color	Altura	May.	Med. May.	Púb.	NC
De televisión							
47950	TV15-LB	Blanco	1.5 módulos (34 mm alto)	\$17	\$18.50	\$20	3
47830	TV15-LA	Acero		\$21	\$23	\$25	3
47883	TV15-LN	Negro		\$17	\$18.50	\$20	3
De teléfono							
47951	TE15-LB	Blanco	1.5 módulos (34 mm alto)	\$18	\$20	\$22	3
47831	TE15-LA	Acero		\$22	\$24	\$27	3
47884	TE15-LN	Negro		\$18	\$20	\$22	3

Módulos ciegos

47952	TA-LB	Blanco	1 módulo (23 mm alto)	\$3.30	\$3.60	\$3.90	3
47832	TA-LA	Acero		\$6.50	\$7.20	\$8	3
47885	TA-LN	Negro		\$3.30	\$3.60	\$3.90	3

Caja 12 / Máster 144 / **MM00**

Conector
roscado

Conector RJ-11
con 4 hilos



1.5 módulos



1.5 módulos



1 módulo

Placas de 1 ventana



- Acabado blanco y negro: fabricadas en policarbonato
- Acabado acero: fabricadas en policarbonato y acero inoxidable
- Chasis de acero

Código	Clave	Color	Altura	May.	1/2 Mayoreo	Púb.	NC
47938	PPSE15-LB	Blanco	1.5 Módulos (34 mm)	\$20	\$22	\$24	3
47818	PPSE15-LA	Acero		\$44	\$49	\$53	3
47871	PPSE15-LN	Negro		\$20	\$22	\$24	3
47939	PPTR-LB	Blanco	3 Módulos (68 mm)	\$20	\$22	\$24	3
47819	PPTR-LA	Acero		\$44	\$49	\$53	3
47872	PPTR-LN	Negro		\$20	\$22	\$24	3

Caja 12 / Máster 144 / **MM00**



1.5 Módulos

3 Módulos



Placas de 2 ventanas



- Acabado blanco y negro: fabricadas en policarbonato
- Acabado acero: fabricadas en policarbonato y acero inoxidable
- Chasis de acero

Código	Clave	Color	Altura	May.	1/2 Mayoreo	Púb.	NC
47937	PPDO-LB	Blanco	1 Módulo (23 mm)	\$20	\$22	\$24	3
47817	PPDO-LA	Acero		\$44	\$49	\$53	3
47870	PPDO-LN	Negro		\$20	\$22	\$24	3

Caja 12 / Máster 144 / **MM00**



1 Módulo



Placas con 1 interruptor



- Acabado blanco y negro: fabricadas en policarbonato
- Acabado acero: fabricadas en policarbonato y acero inoxidable
- 127 V / 10 A

Cumplen la norma: NOM-003-SCFI



Código	Clave	Color	Altura	May.	1/2 Mayoreo	Púb.	NC
Sencillos							
47958	PA-APSE15-LB	Blanco	1.5 Módulos (34 mm)	\$33	\$36	\$39	3
47838	PA-APSE15-LA	Acero		\$60	\$66	\$72	3
47891	PA-APSE15-LN	Negro		\$33	\$36	\$39	3
47962	PA-APSE3-LB	Blanco	3 Módulos (68 mm)	\$33	\$36	\$39	3
47842	PA-APSE3-LA	Acero		\$60	\$66	\$72	3
47895	PA-APSE3-LN	Negro		\$33	\$36	\$39	3

De 3 vías

47959	PA-APSE15-ELB	Blanco	1.5 Módulos (34 mm)	\$34	\$37	\$41	3
47839	PA-APSE15-ELA	Acero		\$62	\$67	\$75	3
47892	PA-APSE15-ELN	Negro		\$34	\$37	\$41	3

Para timbre

47963	PA-TI-LB	Blanco	1.5 Módulos (34 mm)	\$35	\$39	\$42	3
47843	PA-TI-LA	Acero		\$64	\$69	\$77	3
47896	PA-TI-LN	Negro		\$35	\$39	\$42	3

Caja 3 / Máster 72 / **MM00**



1.5 Módulos

3 Módulos



Placas con 2 interruptores sencillos



- Acabado blanco y negro: fabricadas en policarbonato
- Acabado acero: fabricadas en policarbonato y acero inoxidable
- 127 V / 10 A

Cumplen la norma: NOM-003-SCFI



Código	Clave	Color	Altura	May.	1/2 Mayoreo	Púb.	NC
47954	PA-APD01-LB	Blanco	1 Módulo (23 mm)	\$44	\$49	\$53	3
47834	PA-APD01-LA	Acero		\$73	\$80	\$88	3
47887	PA-APD01-LN	Negro		\$44	\$49	\$53	3
47960	PA-APD015-LB	Blanco	1.5 Módulos (34 mm)	\$47	\$52	\$57	3
47840	PA-APD015-LA	Acero		\$75	\$83	\$92	3
47893	PA-APD015-LN	Negro		\$47	\$52	\$57	3

Caja 3 / Máster 72 / **MM00**



1 Módulo

1.5 Módulos



Placas con 1 interruptor sencillo + 1 de 3 vías



- Acabado blanco y negro: fabricadas en policarbonato
- Acabado acero: fabricadas en policarbonato y acero inoxidable
- 127 V / 10 A

Cumplen la norma: NOM-003-SCFI



Código	Clave	Color	Altura	May.	1/2 Mayoreo	Púb.	NC
47955	PA-APD01-ELB	Blanco	1 Módulo (23 mm)	\$47	\$52	\$57	3
47835	PA-APD01-ELA	Acero		\$75	\$83	\$92	3
47888	PA-APD01-ELN	Negro		\$47	\$52	\$57	3
47961	PA-APD015-ELB	Blanco	1.5 Módulos (34 mm)	\$49	\$55	\$59	3
47841	PA-APD015-ELA	Acero		\$80	\$89	\$97	3
47894	PA-APD015-ELN	Negro		\$49	\$55	\$59	3

Caja 3 / Máster 72 / **MM00**



1 Módulo

1.5 Módulos



Placas con interruptores

VOLTECK Línea Lisboa

Código	Clave	Color	Altura	May.	Med. May.	Púb.	NC
3 Interruptores sencillos							
47956	PA-APTR-LB	Blanco	1 Módulo (23 mm)	\$59	\$65	\$70	3
47836	PA-APTR-LA	Acero		\$90	\$98	\$109	3
47889	PA-APTR-LN	Negro		\$59	\$65	\$70	3

2 Interruptores sencillos + 1 de 3 vías

47957	PA-APTR-ELB	Blanco	1 Módulo (23 mm)	\$62	\$67	\$75	3
47837	PA-APTR-ELA	Acero		\$93	\$103	\$113	3
47890	PA-APTR-ELN	Negro		\$62	\$67	\$75	3

Caja 3 / Máster 72 / **MM100**

- Acabado blanco y negro: fabricadas en policarbonato
- Acabado acero: fabricadas en policarbonato y acero inoxidable
- Chasis de acero
- Interruptor: 127 V / 10 A



Indicador nocturno fluorescente



1 Módulo



Incluyen tornillería

Cumplen la norma: NOM-003-SCFI



Placas con 1 interruptor sencillo y 1 contacto 2 polos + tierra

VOLTECK Línea Lisboa

Código	Clave	Color	Altura	May.	Med. May.	Púb.	NC
1 Módulo							
47965	PA-APCO1-LB	Blanco	1 Módulo (23 mm)	\$47	\$52	\$57	3
47845	PA-APCO1-LA	Acero		\$75	\$83	\$92	3
47898	PA-APCO1-LN	Negro		\$47	\$52	\$57	3
1.5 Módulos							
47966	PA-APCO15-LB	Blanco	1.5 Módulos (34 mm)	\$52	\$57	\$63	3
47846	PA-APCO15-LA	Acero		\$82	\$90	\$99	3
47899	PA-APCO15-LN	Negro		\$52	\$57	\$63	3

Caja 3 / Máster 72 / **MM100**

- Acabado blanco y negro: fabricadas en policarbonato
- Acabado acero: fabricadas en policarbonato y acero inoxidable
- Chasis de acero
- Interruptor: 127 V / 10 A
- Contacto: 127 V / 15 A



Aterrizadas Indicador nocturno fluorescente



1 Módulo

1.5 Módulos



Incluyen tornillería

Cumplen la norma: NOM-003-SCFI



Placas con 2 interruptores sencillos y 1 contacto 2 polos + tierra

VOLTECK Línea Lisboa

Código	Clave	Color	Altura	May.	Med. May.	Púb.	NC
1 Módulo							
47967	PA-APCO-L2B	Blanco	1 Módulo (23 mm)	\$62	\$67	\$75	3
47847	PA-APCO-L2A	Acero		\$93	\$103	\$113	3
47900	PA-APCO-L2N	Negro		\$62	\$67	\$75	3

Caja 3 / Máster 72 / **MM100**

- Acabado blanco y negro: fabricadas en policarbonato
- Acabado acero: fabricadas en policarbonato y acero inoxidable
- Chasis de acero
- Interruptor: 127 V / 10 A
- Contacto: 127 V / 15 A



Aterrizadas Indicador nocturno fluorescente



1 Módulo



Incluyen tornillería

Cumplen la norma: NOM-003-SCFI



Placas con 1 interruptor sencillo y 2 contactos 2 polos + tierra

VOLTECK Línea Lisboa

Código	Clave	Color	Altura	May.	Med. May.	Púb.	NC
1 Módulo							
47968	PA-APCO-L3B	Blanco	1 Módulo (23 mm)	\$64	\$69	\$77	3
47848	PA-APCO-L3A	Acero		\$96	\$106	\$116	3
47901	PA-APCO-L3N	Negro		\$64	\$69	\$77	3

Caja 3 / Máster 72 / **MM100**

- Acabado blanco y negro: fabricadas en policarbonato
- Acabado acero: fabricadas en policarbonato y acero inoxidable
- Chasis de acero
- Interruptor: 127 V / 10 A



Aterrizadas Indicador nocturno fluorescente



1 Módulo



Incluyen tornillería

Cumplen la norma: NOM-003-SCFI



Placas con contacto dúplex 2 polos + tierra

VOLTECK Línea Lisboa

Código	Clave	Color	Altura	May.	Med. May.	Púb.	NC
Contacto dúplex							
47969	CODO-LB	Blanco	3 Módulos (68 mm)	\$53	\$58	\$64	3
47849	CODO-LA	Acero		\$83	\$92	\$100	3
47902	CODO-LN	Negro		\$53	\$58	\$64	3

Caja 12 / Máster 144 / **MM100**

- Acabado blanco y negro: fabricadas en policarbonato
- Acabado acero: fabricadas en policarbonato y acero inoxidable
- Chasis de acero
- Contacto: 127 V / 15 A



Aterrizadas Indicador nocturno fluorescente



3 Módulos

1 Módulo



Incluyen tornillería

Cumplen la norma: NOM-003-SCFI



Placas con 1 contacto 2 polos + tierra y 2 puertos USB

VOLTECK Línea Lisboa

Código	Clave	Color	Altura	May.	Med. May.	Púb.	NC
1.5 Módulos							
47971	COUSB-LB	Blanco	1.5 Módulos (34 mm)	\$129	\$139	\$155	3
47851	COUSB-LA	Acero		\$165	\$179	\$195	3
47904	COUSB-LN	Negro		\$129	\$139	\$155	3

Caja 3 / Máster 72 / **MM100**

- Acabado blanco y negro: fabricadas en policarbonato
- Acabado acero: fabricadas en policarbonato y acero inoxidable
- Chasis de acero
- Contacto: 127 V / 15 A
- USB: Tensión de entrada 127 V Tensión de salida 5 V



Aterrizadas Puertos USB para cargar 2 celulares simultáneamente o 1 tableta Salida máxima: 2.1 A



Puertos USB para cargar 2 celulares simultáneamente o 1 tableta Salida máxima: 2.1 A



1.5 Módulos

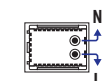

Carra posterior



Incluyen tornillería

Cumplen la norma: NOM-003-SCFI



Placas con tomas

VOLTECK Línea Lisboa

Código	Clave	Color	Altura	May.	Med. May.	Púb.	NC
De televisión							
47972	PA-TV-LB	Blanco	1.5 Módulos (34 mm)	\$35	\$39	\$42	3
47852	PA-TV-LA	Acero		\$64	\$69	\$77	3
47905	PA-TV-LN	Negro		\$35	\$39	\$42	3
De teléfono							
47964	PA-TE-LB	Blanco	1.5 Módulos (34 mm)	\$37	\$41	\$46	3
47844	PA-TE-LA	Acero		\$65	\$72	\$79	3
47897	PA-TE-LN	Negro		\$37	\$41	\$46	3

Caja 3 / Máster 72 / **MM100**

- Acabado blanco y negro: fabricadas en policarbonato
- Acabado acero: fabricadas en policarbonato y acero inoxidable
- Chasis de acero



1.5 Módulos



1.5 Módulos



Incluyen tornillería

Conector roscado Conector RJ-11 con 4 hilos

Contactos redondos sencillos

VOLTECK Línea Standard

- Fabricados en nylon/policarbonato

Cumplen la norma: NOM-003-SCFI

Alta tensión **NOM-ANCE**

Código	Clave	Color	Tensión	Corriente	Caja	Máster	May.	1/2 Mayoreo	Púb.	NC
2 Polos + tierra										
47731	COSE-SB	Blanco	127 V	15 A	10	100	\$23	\$26	\$28	3
46109	COSE-S	Marfil	127 V	15 A	10	100	\$23	\$26	\$28	3
47730	COSE-MSB	Blanco	127 V	20 A	10	100	\$25	\$27	\$30	3
46101	COSE-MS	Marfil	127 V	20 A	10	100	\$25	\$27	\$30	3

Cara de chino

47732	COSE-CHSB	Blanco	250 V	15 A	10	100	\$25	\$27	\$30	3
46110	COSE-CHS	Marfil	250 V	15 A	10	100	\$25	\$27	\$30	3

MM OO

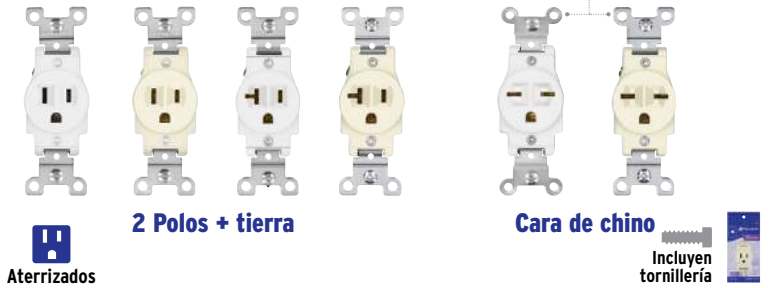

Contactos dúplex

VOLTECK Línea Standard

- Fabricados en nylon/policarbonato

- CODO-SG y CODO-SGB: fabricados en polipropileno

Cumplen la norma: NOM-003-SCFI

NOM-ANCE

Código	Clave	Color	Empaque	Tensión	Corriente	Caja	Máster	May.	1/2 Mayoreo	Púb.	NC
2 Polos + tierra											
Granel 15% de ahorro sobre el precio de la bolsa											
49710	CODO-SB	Blanco	Bolsa	127 V	15 A	20	100	\$20	\$22	\$24	3
47733	CODO-SGB		Granel	127 V	15 A	10	120	\$17	\$18.50	\$20	3

Granel 15% de ahorro sobre el precio de la bolsa

46102*	CODO-S	Marfil	Bolsa	127 V	15 A	20	100	\$20	\$22	\$24	3
48311*	CODO-SG		Granel	127 V	15 A	10	120	\$17	\$18.50	\$20	3
47721	CODO-MSB	Blanco	Bolsa	127 V	20 A	10	100	\$32	\$34	\$38	3
46100	CODO-MS	Marfil	Bolsa	127 V	20 A	10	100	\$32	\$34	\$38	3

Cara de chino

47722	CODO-CHSB	Blanco	Bolsa	250 V	15 A	10	100	\$42	\$46	\$49	3
46104	CODO-CHS	Marfil	Bolsa	250 V	15 A	10	100	\$42	\$46	\$49	3

MM OO



Contactos dúplex de tierra aislada

VOLTECK Línea Standard

- Fabricados en nylon/policarbonato

Cumplen la norma: NOM-003-SCFI

NOM-ANCE

Código	Clave	Tensión	Corriente	Caja	Máster	May.	1/2 Mayoreo	Púb.	NC
46105*	CODO-TAS	127 V	15 A	10	100	\$40	\$44	\$49	3
48022*	CODO-MTAS	127 V	20 A	10	100	\$48	\$53	\$58	3

MM OO



Interruptores

VOLTECK Línea Standard

- Fabricados en nylon/policarbonato
120 V / 15 A

Cumplen la norma: NOM-003-SCFI

NOM-ANCE

Código	Clave	Color	Caja	Máster	May.	1/2 Mayoreo	Púb.	NC
Verticales sencillos								
47727	APSE-SB	Blanco	10	100	\$20	\$22	\$24	3
46000	APSE-S	Marfil	10	100	\$20	\$22	\$24	3
Verticales de 3 vías								
47720	APSE-ESB	Blanco	10	100	\$35	\$39	\$42	3
46003	APSE-ES	Marfil	10	100	\$35	\$39	\$42	3

Dúplex

47729	APDO-SB	Blanco	10	100	\$37	\$41	\$46	3
46002	APDO-S	Marfil	10	100	\$37	\$41	\$46	3

MM OO



Interruptores - contactos

VOLTECK Línea Standard

- Fabricados en nylon/policarbonato
- Contacto: 127 V / 15 A
- Interruptor: 120 V / 15 A

Cumplen la norma: NOM-003-SCFI

NOM-ANCE

Código	Clave	Color	Caja	Máster	May.	1/2 Mayoreo	Púb.	NC
47728	COAP-SB	Blanco	10	100	\$35	\$39	\$42	3
46001*	COAP-S	Marfil	10	100	\$35	\$39	\$42	3

MM OO

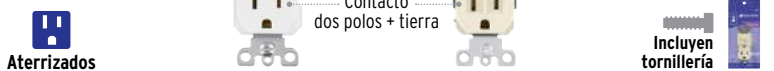

Atenuadores de luz rotativos

VOLTECK Línea Standard

- Fabricados en policarbonato
120 V / 600 W

Cumplen la norma: NOM-003-SCFI

NOM-ANCE

Código	Clave	Color	Caja	Máster	May.	1/2 Mayoreo	Púb.	NC
47723	DIM-SB	Blanco	5	50	\$129	\$139	\$155	3
46302	DIM-S	Marfil	5	50	\$129	\$139	\$155	3

MM OO

Para lámparas atenuables
La operación puede variar de acuerdo a cada lámpara



Placas dúplex

VOLTECK Línea Standard

Código	Clave	Color	Caja	Máster	May.	Med. May.	Púb.	NC
--------	-------	-------	------	--------	------	-----------	------	----

Placas de policarbonato

40241	PPDO-SB	Blanco	20	400	\$9	\$10	\$11	3
46406*	PPDO-S	Marfil	20	400	\$9	\$10	\$11	3
46409*	PPDO-TAS	Naranja	10	100	\$9	\$10	\$11	3

Placa de aluminio

46408	PADO-S	Dorado	10	100	\$21	\$23	\$25	3
-------	--------	--------	----	-----	------	------	------	---

Placa de acero inoxidable

46545	PIDO-S	Natural	10	200	\$25	\$27	\$30	3
-------	--------	---------	----	-----	------	------	------	---

MM 00

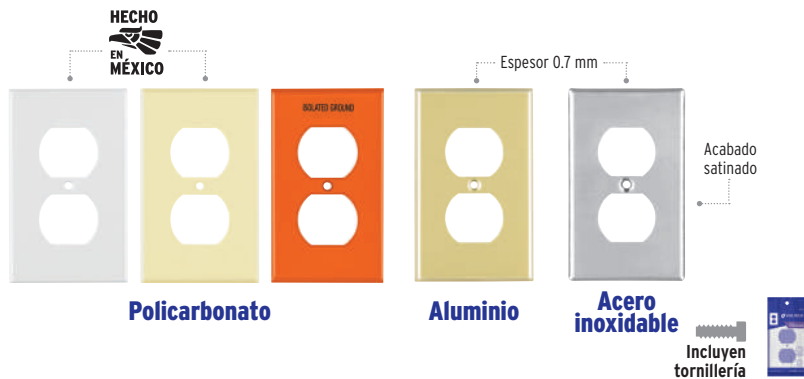

Placas para interruptor vertical

VOLTECK Línea Standard

Código	Clave	Color	Caja	Máster	May.	Med. May.	Púb.	NC
--------	-------	-------	------	--------	------	-----------	------	----

Placas de policarbonato

47726	PPAP-SB	Blanco	10	100	\$9	\$10	\$11	3
46415	PPAP-S	Marfil	10	100	\$9	\$10	\$11	3

Placa de aluminio

46417	PAAP-S	Dorado	10	100	\$21	\$23	\$25	3
-------	--------	--------	----	-----	------	------	------	---

Placa de acero inoxidable

46547	PIAP-S	Natural	10	200	\$25	\$27	\$30	3
-------	--------	---------	----	-----	------	------	------	---

MM 00



Placas para contacto redondo

VOLTECK Línea Standard

Código	Clave	Color	Caja	Máster	May.	Med. May.	Púb.	NC
--------	-------	-------	------	--------	------	-----------	------	----

Placas de policarbonato

47725	PPSE-SB	Blanco	10	100	\$9	\$10	\$11	3
46412	PPSE-S	Marfil	10	100	\$9	\$10	\$11	3

Placa de aluminio

46414	PASE-S	Dorado	10	100	\$21	\$23	\$25	3
-------	--------	--------	----	-----	------	------	------	---

Placa de acero inoxidable

46546	PISE-S	Natural	10	200	\$25	\$27	\$30	3
-------	--------	---------	----	-----	------	------	------	---

MM 00

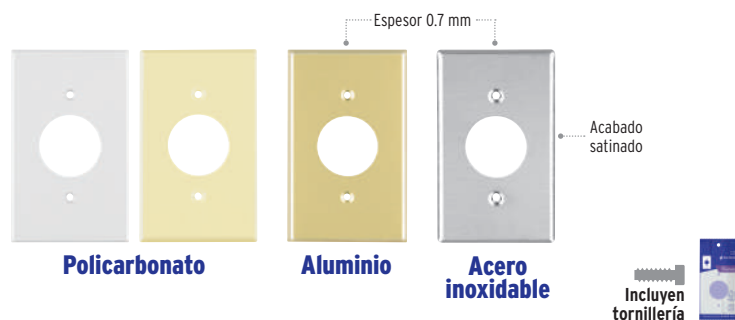

Placas para atenuador y pasacable

VOLTECK Línea Standard

Código	Clave	Color	Caja	Máster	May.	Med. May.	Púb.	NC
--------	-------	-------	------	--------	------	-----------	------	----

Placas para atenuador de policarbonato

49712	PPDI-SB	Blanco	10	100	\$9	\$10	\$11	3
48170	PPDI-S	Marfil	10	100	\$9	\$10	\$11	3

Placas para atenuador de aluminio

48174	PADI-S	Dorado	10	100	\$21	\$23	\$25	3
-------	--------	--------	----	-----	------	------	------	---

Placas para pasacable de policarbonato

49711	PPAN-SB	Blanco	10	100	\$9	\$10	\$11	3
46403	PPAN-S	Marfil	10	100	\$9	\$10	\$11	3

Placas para pasacable de aluminio

46404	PAAN-S	Dorado	10	100	\$21	\$23	\$25	3
-------	--------	--------	----	-----	------	------	------	---

MM 00

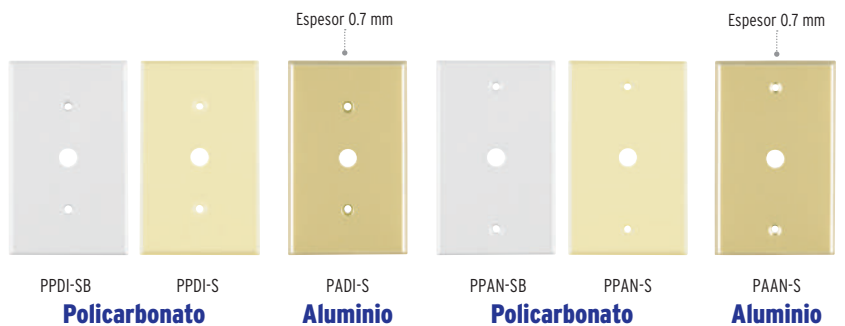

Placas de policarbonato para intemperie

VOLTECK Línea Standard

-Tapas con empaque que previene la entrada de polvo y agua al artefacto

Código	Clave	Color	Caja	Máster	May.	Med. May.	Púb.	NC
--------	-------	-------	------	--------	------	-----------	------	----

Para contacto redondo

46411	PPIN-SES	Gris	10	100	\$29	\$31	\$35	3
-------	----------	------	----	-----	------	------	------	---

Dúplex

46410*	PPIN-DOS	Gris	10	100	\$26	\$29	\$31	3
--------	----------	------	----	-----	------	------	------	---

MM 00

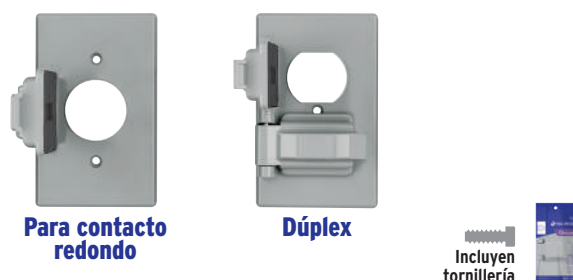

Placas con 1 interruptor vertical

VOLTECK Línea Standard

Código	Clave	Color	Caja	Máster	May.	Med. May.	Púb.	NC
--------	-------	-------	------	--------	------	-----------	------	----

Placas de ABS

45952	PA-APSE-SB	Blanco	3	72	\$29	\$31	\$35	3
48491	PA-APSE-S	Marfil	3	72	\$29	\$31	\$35	3

Placa de aluminio

48497	PA-APSE-SA	Dorado	3	72	\$42	\$46	\$49	3
-------	------------	--------	---	----	------	------	------	---

MM OO

-Interruptores fabricados en nylon/policarbonato 120 V / 15 A



ABS



Aluminio

Cumplen la norma: NOM-003-SCFI



Incluyen tornillería

Placas con interruptores dúplex

VOLTECK Línea Standard

Código	Clave	Color	Caja	Máster	May.	Med. May.	Púb.	NC
--------	-------	-------	------	--------	------	-----------	------	----

Placas de ABS

45953	PA-APDO-SB	Blanco	3	72	\$49	\$55	\$59	3
48492	PA-APDO-S	Marfil	3	72	\$49	\$55	\$59	3

Placa de aluminio

48498	PA-APDO-SA	Dorado	3	72	\$63	\$68	\$76	3
-------	------------	--------	---	----	------	------	------	---

MM OO

-Interruptores fabricados en nylon/policarbonato 120 V / 15 A



ABS



Aluminio

Cumplen la norma: NOM-003-SCFI



Incluyen tornillería

Placas con 1 interruptor y 1 contacto 2 polos + tierra

VOLTECK Línea Standard

Código	Clave	Color	Caja	Máster	May.	Med. May.	Púb.	NC
--------	-------	-------	------	--------	------	-----------	------	----

Placas de ABS

45950	PA-COAP-SB	Blanco	3	72	\$48	\$53	\$58	3
48489	PA-COAP-S	Marfil	3	72	\$48	\$53	\$58	3

Placa de aluminio

48495	PA-COAP-SA	Dorado	3	72	\$59	\$65	\$70	3
-------	------------	--------	---	----	------	------	------	---

MM OO

-Contactos e interruptores fabricados en nylon/policarbonato
-Interruptor: 120 V / 15 A
-Contacto: 127 V / 15 A



ABS



Aluminio

Cumplen la norma: NOM-003-SCFI



Incluyen tornillería



Aterrizadas

Placas con contactos dúplex, 2 polos + tierra y tierra aislada

VOLTECK Línea Standard

Código	Clave	Color	Corriente	Caja	Máster	May.	Med. May.	Púb.	NC
--------	-------	-------	-----------	------	--------	------	-----------	------	----

Placas de ABS

45954	PA-CODO-SB	Blanco	15 A	3	72	\$32	\$34	\$38	3
45951	PA-CODO-MSB	Blanco	20 A	3	72	\$49	\$55	\$59	3
48488	PA-CODO-S	Marfil	15 A	6	72	\$32	\$34	\$38	3
48490	PA-CODO-MS	Marfil	20 A	3	72	\$49	\$55	\$59	3

Placas de aluminio

48494	PA-CODO-SA	Dorado	15 A	3	72	\$42	\$46	\$49	3
48496	PA-CODO-MSA	Dorado	20 A	3	72	\$55	\$59	\$65	3

Tierra aislada de policarbonato

48493*	PA-CODO-TAS	Naranja	15 A	6	72	\$50	\$56	\$62	3
--------	-------------	---------	------	---	----	------	------	------	---

MM OO

-Contactos fabricados en nylon/policarbonato
-Tensión: 127 V



PA-CODO-SB

PA-CODO-MSB

PA-CODO-S

PA-CODO-MS

ABS



PA-CODO-SA

PA-CODO-MSA

Aluminio



PA-CODO-TAS

Policarbonato

Cumplen la norma: NOM-003-SCFI



Incluyen tornillería



Aterrizadas

Placas ciegas

VOLTECK Línea Standard

Código	Clave	Color	Caja	Máster	May.	Med. May.	Púb.	NC
--------	-------	-------	------	--------	------	-----------	------	----

Placas de ABS

47724	PPCI-SB	Blanco	10	100	\$9	\$10	\$11	3
46400	PPCI-S	Marfil	10	100	\$9	\$10	\$11	3

Placa de aluminio

46402	PACI-S	Dorado	10	100	\$21	\$23	\$25	3
-------	--------	--------	----	-----	------	------	------	---

Placa de acero inoxidable

46548	PICI-S	Plata	10	200	\$25	\$27	\$30	3
-------	--------	-------	----	-----	------	------	------	---

MM OO

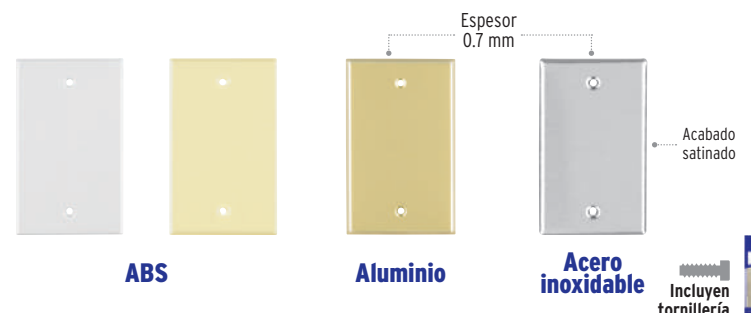

ABS

Aluminio

Acero inoxidable

Incluyen tornillería

Interruptores de sobreponer

VOLTECK Línea de Sobreponer

- Incluyen tapa trasera
125 V / 4 A

Cumplen la norma: NOM-003-SCFI

Código	Clave	Material	Tipo	Color	Caja	Máster	May.	1/2 Mayoreo	Púb.	NC
Ahorra 10% comparado con la presentación en bolsa										
47042	APSO-SG	Baquelita	Sencillo	Marfil	10	200	\$10.50	\$11.50	\$12.50	3
46004*	APSO-S		Sencillo	Marfil	10	100	\$12	\$13	\$14	3
47355	APSO-D	Baquelita	Dúplex	Marfil	10	100	\$21	\$23	\$25	3
46010	APSO-TI		Para timbre	Marfil	10	100	\$14.50	\$16	\$17.50	3

Grael

Bolsa



Incluyen tornillería

Interruptores de paso para lámpara

VOLTECK Línea de Sobreponer

- APPA: 125 V / 4 A
- APPI: 127 V / 3 A

Cumplen la norma: NOM-003-SCFI

Código	Clave	Material	Tipo	Color	Caja	Máster	May.	1/2 Mayoreo	Púb.	NC
48003*	APPA	Polycarbonato	De paso	Marfil	10	100	\$14.50	\$16	\$17.50	3
47805	APPI	Polipropileno	De pie	Negro	10	200	\$26	\$29	\$31	3

Bolsa



Apagador de pie

Para cualquier tipo de lámpara

Contactos de sobreponer dúplex

VOLTECK Línea de Sobreponer

- Incluyen tapa trasera
127 V / 15 A

Cumplen la norma: NOM-003-SCFI

Código	Clave	Material	Tipo	Color	Caja	Máster	May.	1/2 Mayoreo	Púb.	NC
2 Polos										
46108	COSO-S	Baquelita	Sencillo	Marfil	10	100	\$13	\$14.50	\$15.50	3
46106	COSO-D		Dúplex	Marfil	10	100	\$22	\$24	\$27	3
47351	COSO-T	ABS	Triple	Marfil	10	100	\$30	\$33	\$36	3
2 Polos + tierra										
Ahorra 15% comparado con la presentación en bolsa										
47041*	COSO-DAG	Baquelita	Dúplex	Marfil	10	200	\$22	\$24	\$27	3
46103*	COSO-DA	Baquelita	Dúplex	Marfil	10	100	\$26	\$29	\$31	3
47350*	COSO-DA-2	ABS	Dúplex	Marfil	10	100	\$30	\$33	\$36	3
46115	COSO-DA-C	Baquelita	Dúplex	Café	10	100	\$26	\$29	\$31	3

Bolsa

Grael

Bolsa



Polarizados No aterrizados

Aterrizados

Incluyen tornillería

Contacto de sobreponer dúplex

VOLTECK Basic Línea de Sobreponer

- Incluye tapa trasera
127 V / 15 A

Cumple la norma: NOM-003-SCFI

Código	Clave	Material	Tipo	Color	Caja	Máster	May.	1/2 Mayoreo	Púb.	NC
29071	COSO-DAB	PP / PE	Dúplex	Marfil	10	200	\$18	\$20	\$22	3

Grael



Artefactos eléctricos Línea Económica

Interruptores y contacto

VOLTECK Línea Económica

125 V / 10 A

Cumplen la norma: NOM-003-SCFI

Código	Clave	Material	Tipo	Color	Caja	Máster	May.	1/2 Mayoreo	Púb.	NC
46439	APSE-E		Sencillo	Marfil	24	144	\$12	\$13	\$14	3
46440	APSE-EE	Polycarbonato	3 Vías	Marfil	12	144	\$13	\$14.50	\$15.50	3
46438	APTI-E		Para timbre	Marfil	12	144	\$12	\$13	\$14	3
46441	CO-E	Polycarbonato	Sencillo sin tierra	Marfil	24	144	\$12	\$13	\$14	3



Polarizado

Placas de aluminio

VOLTECK Línea Económica

- Espesor: 0.5 mm
- Incluyen chasis

MM00

Código	Clave	Módulos	Caja	Máster	May.	1/2 Mayoreo	Púb.	NC
46435	PASE-E	1	12	144	\$25	\$27	\$30	3
46436	PADO-E	2	12	144	\$25	\$27	\$30	3
46437	PATR-E	3	12	144	\$25	\$27	\$30	3



Placas de aluminio anodizado

Incluyen tornillería

Placas armadas

VOLTECK Línea Económica

- Interruptores: 125 V / 10 A / Contactos: 127 V / 10 A
- Incluyen chasis
- Contactos e interruptores fabricados en polycarbonato

Cumplen la norma: NOM-003-SCFI

Código	Clave	Tipo	Caja	Máster	May.	1/2 May.	Púb.	NC
46386	PA-APSE-E	Interruptor sencillo	3	144	\$36	\$40	\$44	3
46389	PA-APDO-E	2 Interruptores sencillos	3	144	\$48	\$53	\$58	3
46387	PA-CO-E	Contacto sin tierra	3	144	\$36	\$40	\$44	3
46390	PA-CODO-E	2 Contactos sin tierra	3	144	\$48	\$53	\$58	3
46388	PA-APCO-E	Interruptor sencillo y contacto sin tierra	3	144	\$48	\$53	\$58	3

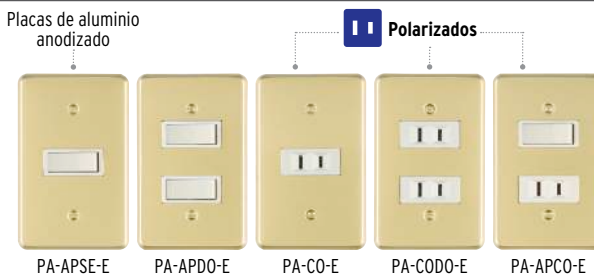

Placas de aluminio anodizado

Polarizados

Incluyen tornillería



Contacto sencillo 2 polos + tierra

VOLTECK Basic Línea Toledo

- Fabricado en policarbonato
- Medida del módulo: 1.5 (36 mm)
- 127 V / 15 A



Cumple la norma: NOM-003-SCFI **NOM-ANCE**

NUEVO
No disponible hasta el mes de introducción

Código	Clave	May.	1/2 Mayoreo	Púb.	NC
29047	COA15-TB	\$22	\$24	\$27	3

Caja 10 / Máster 100 / **MM00**

Interruptores

VOLTECK Basic Línea Toledo

- Fabricados en policarbonato
- Medida del módulo: 1.5 (36 mm)
- 127 V / 10 A



NUEVOS
No disponibles hasta el mes de introducción

Indicador nocturno fluorescente



Cumple la norma: NOM-003-SCFI

Código	Clave	Interruptor	May.	1/2 Mayoreo	Púb.	NC
29044	APSE15-TB	Sencillo	\$14.50	\$16	\$17.50	3
29045	APSE15-ETB	3 vías	\$20	\$22	\$24	3
29046	APT15-TB	Timbre	\$20	\$22	\$24	3

Caja 10 / Máster 100 / **MM00**

Atenuador de luz rotativo

VOLTECK Basic Línea Toledo

- Fabricado en policarbonato
- Medida del módulo: 1.5 (36 mm)
- Permite regular la intensidad de la luz
- Potencia máxima: 300 W
- 127 V



Amigable con el medioambiente



NUEVO
No disponible hasta el mes de introducción

Lámparas atenuables
Ver en página 441 >>>

La operación puede variar de acuerdo a cada lámpara

Cumple la norma: NOM-003-SCFI

Código	Clave	May.	1/2 Mayoreo	Púb.	NC
29050	DIM15-TB	\$85	\$93	\$102	3

Caja 3 / Máster 100 / **MM00**

Toma con 2 puertos USB

VOLTECK Basic Línea Toledo

- Fabricada en policarbonato
- Tensión de salida: 5 V
- Medida del módulo: 1.5 (36 mm)
- Frecuencia: 60 Hz
- Tensión de entrada: 127 V



Puertos USB para cargar 2 celulares simultáneamente o 1 tableta. Salida máxima: 2.1 A

Cumple la norma: NOM-001-SCFI **NOM**

NUEVO
No disponible hasta el mes de introducción

Código	Clave	May.	1/2 Mayoreo	Púb.	NC
29051	C2USB-TB	\$135	\$149	\$165	3

Caja 3 / Máster 100 / **MM00**

Toma de televisión

VOLTECK Basic Línea Toledo

- Fabricada en policarbonato
- Medida del módulo: 1.5 (36 mm)



Conector roscado

NUEVO
No disponible hasta el mes de introducción

Código	Clave	May.	1/2 Mayoreo	Púb.	NC
29048	TV15-TB	\$17	\$18.50	\$20	3

Caja 10 / Máster 100 / **MM00**

Toma de teléfono

VOLTECK Basic Línea Toledo

- Fabricada en policarbonato
- Medida del módulo: 1.5 (36 mm)



Conector RJ-11 con 2 hilos

NUEVO
No disponible hasta el mes de introducción

Código	Clave	May.	1/2 Mayoreo	Púb.	NC
29049	TE15-TB	\$17	\$18.50	\$20	3

Caja 10 / Máster 100 / **MM00**

Placas

- Fabricadas en policarbonato
- Acabado mate que evita el reflejo de la luz en la superficie

VOLTECK Basic Línea Toledo

Código	Clave	Descripción	May.	1/2 Mayoreo	Púb.	NC
29042	PPSE15-TB	1 Ventana, 1.5 módulos	\$12	\$13	\$14	3
29043	PPTR-TB	1 Ventana, 3 módulos	\$12	\$13	\$14	3

Caja 10 / Máster 200 / **MM00**



Fácil instalación
No hay que desmontar para colocar artefactos



PPSE15-TB



PPTR-TB

NUEVOS No disponibles hasta el mes de introducción



Incluyen tornillería

Placas con interruptores

- Fabricadas en policarbonato
- Acabado mate que evita el reflejo de la luz en la superficie
- 127 V / 10 A

VOLTECK Basic Línea Toledo

Cumple la norma: NOM-003-SCFI **NOM-ANCE**

Código	Clave	Descripción	May.	1/2 Mayoreo	Púb.	NC
29052	PA-APSE15-TB	1 Interruptor sencillo, 1.5 módulos	\$25	\$27	\$30	3
29055	PA-TI-TB	1 Timbre, 1.5 módulos	\$30	\$33	\$36	3
29056	PA-APSE15-ETB	1 Interruptor 3 vías, 1.5 módulos	\$30	\$33	\$36	3
29053	PA-APD015-TB	2 Interruptores sencillos, 1.5 módulos	\$37	\$41	\$46	3
29059	PA-APD015-ETB	1 Interruptor 3 vías, 1.5 módulos	\$43	\$47	\$52	3
29054	PA-APTR-TB	3 Interruptores sencillos, 1 módulo	\$50	\$56	\$62	3

Caja 10 / Máster 100 / **MM00**

Indicador nocturno fluorescente



PA-APSE15-TB



PA-TI-TB



PA-APD015-TB



PA-APTR-TB

NUEVOS No disponibles hasta el mes de introducción



Incluyen tornillería

Placas con contactos, interruptor y 2 puertos USB

- Fabricadas en policarbonato
- Interruptores: 127 V / 10 A
- Acabado mate que evita el reflejo de la luz en la superficie
- Contacto: 127 V / 15 A

VOLTECK Basic Línea Toledo

Cumple la norma: NOM-003-SCFI **NOM-ANCE**

Código	Clave	Descripción	Caja	Máster	May.	1/2 Mayoreo	Púb.	NC
29058	PA-APCO15-TB	1 Interruptor sencillo y 1 contacto, 1.5 módulos	10	100	\$45	\$50	\$55	3
29057	CODO-TB	2 Contactos, 3 módulos	10	100	\$37	\$41	\$46	3
29062	COUSB-TB	1 Contacto y 2 puertos USB, 1.5 módulos	3	72	\$169	\$185	\$199	3

MM00



Aterrizado

Indicador nocturno fluorescente



PA-APCO15-TB



CODO-TB



COUSB-TB

NUEVOS No disponibles hasta el mes de introducción



Incluyen tornillería

Placas con toma de televisión y teléfono

- Fabricadas en policarbonato
- Acabado mate que evita el reflejo de la luz en la superficie

VOLTECK Basic Línea Toledo

Código	Clave	Descripción	May.	1/2 Mayoreo	Púb.	NC
29060	PA-TV-TB	1 Toma de televisión, 1.5 módulos	\$29	\$31	\$35	3
29061	PA-TE-TB	1 Toma de teléfono, 1.5 módulos	\$29	\$31	\$35	3

Caja 3 / Máster 72 / **MM00**

Conector roscado



PA-TV-TB



PA-TE-TB

Conector RJ-11 con 2 hilos

NUEVOS No disponibles hasta el mes de introducción



Incluyen tornillería



Contactos 2 polos + tierra

VOLTECK Basic

Código	Clave	Color	Caja	Máster	Mayoreo	1/2 Mayoreo	Público	NC
27107	COA-B	Blanco	12	144	\$15.50	\$17	\$19	3
27230	COA-BI	Marfil	12	144	\$15.50	\$17	\$19	3

MMOO

-Fabricados en polipropileno y policarbonato

-127 V / 15 A



Aterrizados

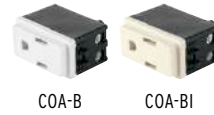

Interruptores

VOLTECK Basic

Código	Clave	Color	Caja	Máster	Mayoreo	1/2 Mayoreo	Público	NC
27108	APSE-B	Blanco	12	144	\$13	\$14.50	\$15.50	3
27228	APSE-BI	Marfil	12	144	\$13	\$14.50	\$15.50	3

De 3 vías

27109	APSE-3B	Blanco	12	144	\$17	\$18.50	\$20	3
27229	APSE-3BI	Marfil	12	144	\$17	\$18.50	\$20	3

MMOO

-Fabricados en polipropileno y policarbonato

-127 V / 10 A



Cumplen la norma: NOM-003-SCFI



Placas

VOLTECK Basic

Código	Clave	Color	Caja	Máster	Mayoreo	1/2 Mayoreo	Público	NC
1 Módulo								
27222	PPSE-B	Blanco	12	144	\$14.50	\$16	\$17.50	3
27231	PPSE-BI	Marfil	12	144	\$14.50	\$16	\$17.50	3

2 Módulos

27223	PPDO-B	Blanco	12	144	\$14.50	\$16	\$17.50	3
27232	PPDO-BI	Marfil	12	144	\$14.50	\$16	\$17.50	3

3 Módulos

27224	PPTR-B	Blanco	12	144	\$14.50	\$16	\$17.50	3
27233	PPTR-BI	Marfil	12	144	\$14.50	\$16	\$17.50	3

MMOO

-Placas de ABS con chasis de polipropileno



Incluyen tornillería



Placas con interruptores

VOLTECK Basic

Código	Clave	Color	Caja	Máster	Mayoreo	1/2 Mayoreo	Público	NC
Sencillo								
25078*	PA-APSE-B	Blanco	10	200	\$27	\$30	\$33	3
26642	PA-APSE-BI	Marfil	10	200	\$27	\$30	\$33	3

De 3 vías

25084	PA-APSE-EB	Blanco	10	200	\$32	\$34	\$38	3
26641	PA-APSE-EBI	Marfil	10	200	\$32	\$34	\$38	3

2 Sencillos

25080	PA-APDO-B	Blanco	10	200	\$42	\$46	\$49	3
26640	PA-APDO-BI	Marfil	10	200	\$42	\$46	\$49	3

3 Sencillos

25083	PA-APTR-B	Blanco	10	200	\$55	\$59	\$65	3
26638	PA-APTR-BI	Marfil	10	200	\$55	\$59	\$65	3

Sencillo + 1 de 3 vías

25085	PA-APDO-EB	Blanco	10	200	\$44	\$49	\$53	3
26639	PA-APDO-EBI	Marfil	10	200	\$44	\$49	\$53	3

MMOO

-Placas de ABS
-Interruptores fabricados en polipropileno y policarbonato
-127 V / 10 A

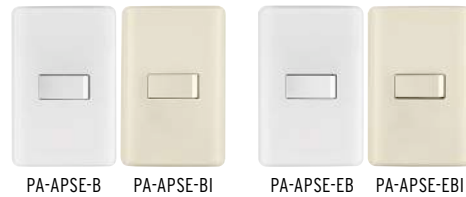

Cumplen la norma: NOM-003-SCFI



Placas con interruptores y contactos

VOLTECK Basic

Código	Clave	Color	Caja	Máster	Mayoreo	1/2 Mayoreo	Público	NC
1 Interruptor sencillo y 2 contactos 2 polos + tierra								
25079*	PA-APCO-B3	Blanco	10	200	\$59	\$65	\$70	3
26633	PA-APCO-B3I	Marfil	10	200	\$59	\$65	\$70	3

1 Interruptor sencillo y 1 contacto 2 polos + tierra

25077*	PA-APCO-B	Blanco	10	200	\$43	\$47	\$52	3
26634	PA-APCO-BI	Marfil	10	200	\$43	\$47	\$52	3

2 Interruptores sencillos y 1 contacto 2 polos + tierra

25081	PA-APCO-B2	Blanco	10	200	\$56	\$62	\$67	3
26635	PA-APCO-B2I	Marfil	10	200	\$56	\$62	\$67	3

3 Contactos 2 polos + tierra

25082	PA-COTR-B	Blanco	10	200	\$62	\$67	\$75	3
26636	PA-COTR-BI	Marfil	10	200	\$62	\$67	\$75	3

Contacto dúplex 2 polos + tierra

25076*	CODO-B	Blanco	10	200	\$37	\$41	\$46	3
26637	CODO-BI	Marfil	10	200	\$37	\$41	\$46	3

MMOO

-Placas de ABS con chasis de polipropileno

-Interruptores y contactos fabricados en polipropileno y policarbonato

-Contactos: 127 V / 15 A

-Interruptores: 127 V / 10 A



Aterrizados

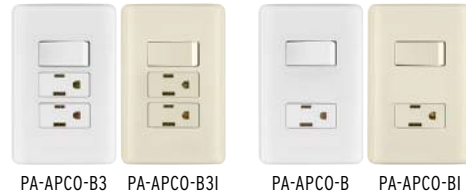

Cumplen la norma: NOM-003-SCFI



Incluyen tornillería



Cajas tipo chalupa, plásticas VOLTECK

- Anticorrosivas, ideales para lugares de alta humedad

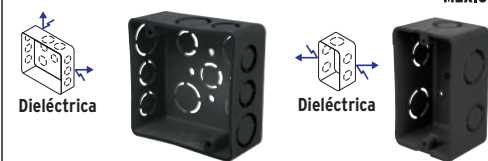

NC 3	Cuadrada	Rectangular
Código:	45004	45005*
Clave:	CCH-4X4P	CCH-2X4P
Descripción:	Caja	Caja
Material:	Polipropileno	
Entrada:	1/2" y 3/4"	
Esponsor:	2.8 mm	2.6 mm
Mayoreo:	\$13	\$9
Medio May.:	\$14.50	\$10
Público:	\$15.50	\$11
Caja / Máster:	24 / 96 / MM 0	24 / 288 / MM 0

Cajas tipo chalupa, económicas VOLTECK Basic



NC 3	Cuadradas				Rectangular
Código:	45007*	45009*	45008*	45010*	45006*
Clave:	CCH-4X4E	TACH-4X4	CCH-3X3E	TACH-3X3	CCH-2X4E
Descripción:	Caja	Tapa	Caja	Tapa	Caja
Material:	Acero con protección contra óxido				
Entrada:	7/8" y 1"		7/8"		7/8"
Esponsor:	0.7 mm				0.7 mm
Mayoreo:	\$12.50	\$6.50	\$7	\$3.90	\$7
Medio May.:	\$13.50	\$7.20	\$7.90	\$4.30	\$7.90
Público:	\$15	\$8	\$8.50	\$4.70	\$8.50
Caja / Máster:	24 / 144 / MM 0	12 / 48 / MM 0	24 / 192 / MM 0	12 / 48 / MM 0	32 / 192 / MM 0

Cajas tipo chalupa, reforzadas VOLTECK



NC 3	Octagonales		Redondas		Cuadradas		Caja machuelada	
Código:	46322	46331	40998	40999	46321	46330	49071	49072
Clave:	CCH-4X40	TACH-4x40	CCH-3X30	TACH-3X30	CCH-4X4C	TACH-4X4C	CCH-3X3	TACH-3X3C
Descripción:	Caja	Tapa	Caja	Tapa	Caja	Tapa	Caja	Tapa
Material:	Acero con protección contra óxido		Acero con protección contra óxido		Acero con protección contra óxido		Acero galvanizado	
Entrada:	7/8"		7/8"		1/2" y 3/4"	1/2"	1/2" y 3/4"	
Esponsor:	0.9 mm		0.9 mm		0.9 mm		1 mm	
Mayoreo:	\$20	\$10.50	\$12	\$6.50	\$20	\$9	\$13	\$6.50
Medio May.:	\$22	\$11.50	\$13	\$7.20	\$22	\$10	\$14.50	\$7.20
Público:	\$24	\$12.50	\$14	\$8	\$24	\$11	\$15.50	\$8
Caja / Máster:	24 / 144 / MM 0		24 / 192 / MM 0		12 / 48 / MM 0		12 / NA / MM 0	

Cajas tipo chalupa, reforzadas VOLTECK

CCH-4X6 compatible con PPTR-CL
Ver en página 397 >>



NC 3	4X6	Rectangular
Código:	47312	46320*
Clave:	CCH-4X6	CCH-2X4
Descripción:	Caja	Caja
Material:	Acero galvanizado	Acero con protección contra óxido
Entrada:	1/2" y 3/4"	7/8"
Esponsor:	1.5 mm	0.9 mm
Mayoreo:	\$50	\$12
Medio May.:	\$56	\$13
Público:	\$62	\$14
Bolsa / Máster:	4 / 24 / MM 0	32 / 192 / MM 0

Botes integrales de polipropileno VOLTECK

- Para luminarios empotrados tipo spot y LED
- Uso con sistema de balastro o campana (excepto: BOINM-1085)
- Permiten amarrar fácilmente los conductores
- Aislantes a la tensión eléctrica y anticorrosivos
- Tapa con pestañas que facilitan la instalación

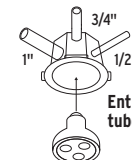
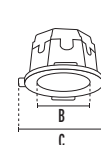

Entradas para tubo flexible



NC 4	Botes integrales						Minibote
Código:	48371	48370	48375	48374	48373	48372	40140
Clave:	BOIN-1211	BOIN-1208	BOIN-1011	BOIN-1008	BOIN-811	BOIN-808	BOINM-1085
Profundidad (A):	12 cm		11 cm		9 cm		10 cm
Ø Interno (B):	11 cm	8 cm	11 cm	8 cm	11 cm	8 cm	8.5 cm
Ø Externo (C):	17 cm						12 cm
Entradas para tubo flexible:	16 entradas (4 de 1/2", 8 de 3/4" y 4 de 1")						8 entradas (4 de 1/2" y 4 de 3/4")
Mayoreo:	\$30	\$30	\$28	\$28	\$25	\$25	\$12.50
Medio May.:	\$34	\$34	\$31	\$31	\$28	\$28	\$14
Público:	\$37	\$37	\$34	\$34	\$30	\$30	\$15
Bolsa / Máster:	5 / 90 / MM 00						5 / 90 / MM 00

Cables THHW-LS VOLTECK

- Alambres de cobre suave con aislamiento termoplástico de PVC
- Número de hilos: 19
- Baja emisión de humo y gases tóxicos



90 °C
Temperatura máxima



Tensión máx. 600 V



Resistentes al calor y a la humedad



Resistentes a aceites



Alta flexibilidad



Retardantes a la flama



HECHO EN MÉXICO



Alta Volatilidad
Consulta precios



Ref. Callbres

Cables THHW-LS, precio por metro en carrete de 500 m VOLTECK

- Fáciles de instalar por ser desizables y flexibles

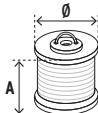

Código	Clave	Calibre	Color	Ø x A	Peso	Carrete (Metros)	NC
40116	CAB-14N-500	14 AWG	■	26 x 25 cm	15 kg	500	1
40117	CAB-12N-500	12 AWG		26 x 25 cm	21.5 kg		1
40118	CAB-10N-500	10 AWG		31 x 25 cm	31 kg		1
40119	CAB-8N-500	8 AWG	40 x 25 cm	52 kg	1	1	
40112	CAB-14B-500	14 AWG	□	26 x 25 cm	15 kg	500	1
40113	CAB-12B-500	12 AWG		26 x 25 cm	21.5 kg		1
40114	CAB-10B-500	10 AWG		31 x 25 cm	31 kg		1
40115	CAB-8B-500	8 AWG		40 x 25 cm	52 kg		1
MM 2							

Asa de fácil manejo

Cumplen la norma: NOM-063-SCFI

Código	Clave	Calibre	Color	Ø x A	Peso	Carrete (Metros)	NC
40124	CAB-14R-500	14 AWG	■	26 x 25 cm	15 kg	500	1
40125	CAB-12R-500	12 AWG		26 x 25 cm	21.5 kg		1
40126	CAB-10R-500	10 AWG		31 x 25 cm	31 kg		1
40127	CAB-8R-500	8 AWG	40 x 25 cm	52 kg	1	1	
40120	CAB-14V-500	14 AWG	■	26 x 25 cm	15 kg	500	1
40121	CAB-12V-500	12 AWG		26 x 25 cm	21.5 kg		1
40122	CAB-10V-500	10 AWG		31 x 25 cm	31 kg		1
40123	CAB-8V-500	8 AWG		40 x 25 cm	52 kg		1
MM 2							

Cables THHW-LS, precio por rollo de 100 m VOLTECK

- Fáciles de instalar por ser desizables y flexibles

Código	Clave	Calibre	Color	Caja (Metros)	Máster Rollo (Metros)	NC
46053	CAB-14N	14 AWG	■	1 (100)	6 (600)	1
46052*	CAB-12N	12 AWG			6 (600)	1
46051	CAB-10N	10 AWG			4 (400)	1
46050	CAB-8N	8 AWG	NA	1	1	
46057	CAB-14B	14 AWG	□	1 (100)	6 (600)	1
46056*	CAB-12B	12 AWG			6 (600)	1
46055	CAB-10B	10 AWG			4 (400)	1
46054	CAB-8B	8 AWG			NA	1
MM 2						

Código	Clave	Calibre	Color	Caja (Metros)	Máster Rollo (Metros)	NC
46061	CAB-14R	14 AWG	■	1 (100)	6 (600)	1
46060*	CAB-12R	12 AWG			6 (600)	1
46059	CAB-10R	10 AWG			4 (400)	1
46058	CAB-8R	8 AWG	NA	1	1	
46065	CAB-14V	14 AWG	■	1 (100)	6 (600)	1
46064	CAB-12V	12 AWG			6 (600)	1
46063	CAB-10V	10 AWG			4 (400)	1
46062	CAB-8V	8 AWG			NA	1
MM 2						

Cables THHW-LS, precio por rollo de 10 m, 20 m y 25 m VOLTECK

- Fáciles de instalar por ser desizables y flexibles

Código	Clave	Calibre	Metros x Rollo	Color	Caja (Metros)	Máster Rollo (Metros)	NC
40148	CAB-14N-25	14 AWG	25 m	■	6 (150)	18 (450)	1
40145	CAB-12N-20	12 AWG	20 m		6 (120)	18 (360)	1
40142	CAB-10N-10	10 AWG	10 m		6 (60)	18 (180)	1
40248	CAB-8N-10	8 AWG	10 m	6 (60)	18 (180)	1	
40149	CAB-14B-25	14 AWG	25 m	□	6 (150)	18 (450)	1
40146	CAB-12B-20	12 AWG	20 m		6 (120)	18 (360)	1
40143	CAB-10B-10	10 AWG	10 m		6 (60)	18 (180)	1
40247	CAB-8B-10	8 AWG	10 m		6 (60)	18 (180)	1
MM 2							

Código	Clave	Calibre	Metros x Rollo	Color	Caja (Metros)	Máster Rollo (Metros)	NC
40150	CAB-14R-25	14 AWG	25 m	■	6 (150)	18 (450)	1
40147	CAB-12R-20	12 AWG	20 m		6 (120)	18 (360)	1
40144	CAB-10R-10	10 AWG	10 m		6 (60)	18 (180)	1
40249	CAB-8R-10	8 AWG	10 m	6 (60)	18 (180)	1	
40253	CAB-14V-25	14 AWG	25 m	■	6 (150)	18 (450)	1
40252	CAB-12V-20	12 AWG	20 m		6 (120)	18 (360)	1
40251	CAB-10V-10	10 AWG	10 m		6 (60)	18 (180)	1
40250	CAB-8V-10	8 AWG	10 m		6 (60)	18 (180)	1
MM 2							

Cables CCA, precio por rollo de 100 m VOLTECK Basic

Código	Clave	Calibre	Color	Caja (Metros)	Máster Rollo (Metros)	NC
40217	CCA-14N	14 AWG	■	1 (100)	6 (600)	2
40213	CCA-12N	12 AWG			6 (600)	2
40209	CCA-10N	10 AWG			4 (400)	2
40205	CCA-8N	8 AWG	NA	2	2	
40216	CCA-14B	14 AWG	□	1 (100)	6 (600)	2
40212	CCA-12B	12 AWG			6 (600)	2
40208	CCA-10B	10 AWG			4 (400)	2
40204	CCA-8B	8 AWG			NA	2
MM 0						

Código	Clave	Calibre	Color	Caja (Metros)	Máster Rollo (Metros)	NC
40218	CCA-14R	14 AWG	■	1 (100)	6 (600)	2
40214	CCA-12R	12 AWG			6 (600)	2
40210	CCA-10R	10 AWG			4 (400)	2
40206	CCA-8R	8 AWG	NA	2	2	
40219	CCA-14V	14 AWG	■	1 (100)	6 (600)	2
40215	CCA-12V	12 AWG			6 (600)	2
40211	CCA-10V	10 AWG			4 (400)	2
40207	CCA-8V	8 AWG			NA	2
MM 0						



Cordones de uso extra rudo

- Alambres de cobre suave con aislamiento termoplástico individual de PVC
- Resistentes a la abrasión
- Para alimentar herramientas y equipo eléctrico portátil de uso industrial y doméstico

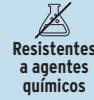
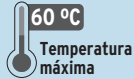

Consulta precios



3 Conductores



Cordones uso extra rudo, 3 conductores, precio por metro en rollo de 100 m VOLTECK

Código	Clave	Calibre	No. hilos por conductor	Capacidad máxima	Rollo (metros)	NC
40005	CAUR-310	3 x 10 AWG	105	30 A	1 (100)	1
40006	CAUR-312	3 x 12 AWG	65	25 A	1 (100)	1
40007	CAUR-314	3 x 14 AWG	41	18 A	1 (100)	1

MM 2

2 Conductores



Cordones uso extra rudo, 2 conductores, precio por metro en rollo de 100 m VOLTECK

Código	Clave	Calibre	No. hilos por conductor	Capacidad máxima	Rollo (metros)	NC
40002	CAUR-210	2 x 10 AWG	105	30 A	1 (100)	1
40003	CAUR-212	2 x 12 AWG	65	25 A	1 (100)	1
40004	CAUR-214	2 x 14 AWG	41	18 A	1 (100)	1

MM 2

Cordones dúplex flexibles SPT

- 2 cordones de cobre con aislamiento termoplástico individual de PVC



Consulta precios



Cordones dúplex flexibles SPT, precio por metro en carrete de 500 m VOLTECK

- Ideales para aparatos electrodomésticos de acuerdo a su especificación



Código	Clave	Calibre	No. hilos	Carrete (metros)	NC
40042	CDU-14-500	2 x 14 AWG	41	500	1
40043	CDU-16-500	2 x 16 AWG	26	500	1
40045	CDU-18-500	2 x 18 AWG	16	500	1

MM 2

Cordón dúplex flexible SPT, precio por metro en carrete de 300 m VOLTECK

- Ideal para aparatos electrodomésticos de acuerdo a su especificación

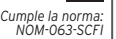

Código	Clave	Calibre	No. hilos	Carrete (metros)	NC
40044	CDU-12-300	2 x 12 AWG	65	300	1

MM 2

Cordones dúplex flexibles SPT, precio por rollo de 100 m VOLTECK

- Ideales para aparatos electrodomésticos de acuerdo a su especificación



Código	Clave	Calibre	No. hilos	Rollo	Máster	NC
46066	CDU-12	2 x 12 AWG	65	1	NA	1
46067*	CDU-14	2 x 14 AWG	41	1	NA	1
46068*	CDU-16	2 x 16 AWG	26	1	NA	1
46069	CDU-18	2 x 18 AWG	16	1	6	1

MM 2

Cordones dúplex flexibles SPT, precio por rollo de 10, 12 y 20 m VOLTECK

- Ideales para aparatos electrodomésticos de acuerdo a su especificación

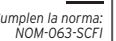

Código	Clave	Calibre	No. hilos	Metros por rollo	Rollo	Máster	NC
40200	CDU-14-10	2 x 14 AWG	41	10 m	6	18	1
40201	CDU-16-12	2 x 16 AWG	26	12 m	6	18	1
40202	CDU-18-20	2 x 18 AWG	16	20 m	6	18	1

MM 2

Cordón dúplex flexible, precio por metro en carrete de 500 m VOLTECK

- Ideal para ensamblarse con clavijas y contactos en el armado de extensiones



Código	Clave	Calibre	No. hilos	Carrete (metros)	NC
40046	CDU-12E-500	2 x 12 AWG	65	500	1

MM 2

Cordón dúplex flexible, precio por rollo de 100 m VOLTECK

- Ideal para ensamblarse con clavijas y contactos en el armado de extensiones



Código	Clave	Calibre	No. hilos	Rollo (metros)	NC
46079	CDU-12E	2 x 12 AWG	65	1 (100)	1

MM 2

Cables de cobre desnudos

- Alambres de cobre suave
- Cableado concéntrico
- Clase C
- Número de hilos: 19
- Para uso en circuitos de distribución, subtransmisión y transmisión, sistemas de puesta a tierra y descargas atmosféricas
- Resistentes a la corrosión y ambientes salobres



Cable desnudo 10 AWG, precio por metro en rollo de 100 m VOLTECK

Código	Clave	Calibre	Inner m (rollo)	Máster m (rollos)	May.	Medio May.	Púb.	NC
40090	CADES-10-100	10 AWG	100 (1)	400 (4)	\$18	\$20	\$22	2

MM 0

Cable desnudo 12 AWG, precio por metro en rollo de 100 m VOLTECK

Código	Clave	Calibre	Inner m (rollo)	Máster m (rollos)	May.	Medio May.	Púb.	NC
40091	CADES-12-100	12 AWG	100 (1)	400 (4)	\$12	\$13	\$14.50	2

MM 0

Bolsa con 10 cinchos plásticos de alta resistencia VOLTECK

- Seguro automático
- Precio por bolsa
- Rango de temperatura de operación: -40 °C a 85 °C

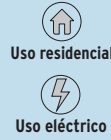

Código	Clave	Largo	Color	Piezas x bolsa	Caja	Máster	Mayoreo	Ref. Precio Unit. May.	Medio Mayoreo	Público	NC
Tensión 54 kg (120 lb), ancho 7.5 mm											
48981	CIN-12020	20 cm	Natural	10	10	60	\$20	(\$2)	\$22	\$24	3
48982	CIN-12030	30 cm	Natural		10	60	\$25	(\$2.50)	\$27	\$30	3
45840	CIN-12030N	30 cm	Negro		10	60	\$36	(\$3.60)	\$40	\$44	3
48983	CIN-12055	55 cm	Natural		10	60	\$45	(\$4.50)	\$50	\$55	3
48984	CIN-12075	75 cm	Natural		10	60	\$64	(\$6.40)	\$69	\$77	3
Tensión 79 kg (175 lb), ancho 9 mm											
48985	CIN-17545	45 cm	Natural	10	10	60	\$45	(\$4.50)	\$50	\$55	3
45841	CIN-17545N	45 cm	Negro		10	60	\$64	(\$6.40)	\$69	\$77	3
48986	CIN-17570	70 cm	Natural		10	20	\$67	(\$6.70)	\$75	\$82	3
48987	CIN-17590	90 cm	Natural		10	20	\$97	(\$9.70)	\$107	\$117	3
48988	CIN-175120	120 cm	Natural		10	20	\$135	(\$13.50)	\$149	\$165	3

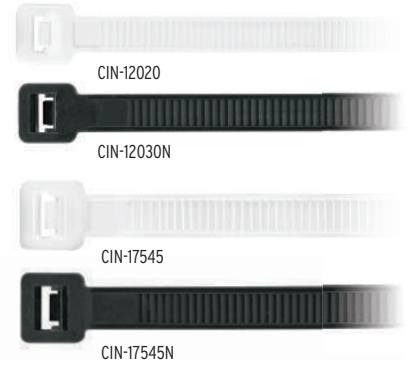

Cinchos plásticos

- Seguro automático
- Precio por bolsa
- Rango de temperatura de operación: -30 °C a 85 °C



Bolsa con cinchos plásticos, tensión 23 kg (50 lb), ancho 4.5 mm VOLTECK

Código	Clave	Largo	Color	Piezas x bolsa	Caja	Máster	Mayoreo	Ref. Precio Unit. May.	Medio Mayoreo	Público	NC
48980	CIN-5060	60 cm	Natural	25	10	60	\$75	(\$3)	\$83	\$92	3
48989	CIN-5060N		Negro		10	60	\$75	(\$3)	\$83	\$92	3
44311*	CIN-5050	50 cm	Natural	25	10	60	\$45	(\$1.80)	\$50	\$55	3
44331	CIN-5050N		Negro		10	60	\$45	(\$1.80)	\$50	\$55	3
44310*	CIN-5040	40 cm	Natural	25	20	120	\$37	(\$1.48)	\$41	\$46	3
44330*	CIN-5040N		Negro		20	120	\$37	(\$1.48)	\$41	\$46	3
44309*	CIN-5035	35 cm	Natural	25	20	120	\$33	(\$1.32)	\$36	\$39	3
44329*	CIN-5035N		Negro		20	120	\$33	(\$1.32)	\$36	\$39	3
44308*	CIN-5030	30 cm	Natural	50	20	120	\$50	(\$1)	\$56	\$62	3
44328*	CIN-5030N		Negro		20	120	\$50	(\$1)	\$56	\$62	3
47464	CIN-5030-M	30 cm	Natural	1,000	1	5	\$745	(\$0.74)	\$825	\$905	2
47472	CIN-5030N-M		Negro		1	5	\$745	(\$0.74)	\$825	\$905	2
44307	CIN-5025	25 cm	Natural	50	20	120	\$43	(\$0.86)	\$47	\$52	3
44327	CIN-5025N		Negro		20	120	\$43	(\$0.86)	\$47	\$52	3
44306*	CIN-5020	20 cm	Natural	50	20	120	\$34	(\$0.68)	\$37	\$41	3
44326*	CIN-5020N		Negro		20	120	\$34	(\$0.68)	\$37	\$41	3
47463	CIN-5020-M	20 cm	Natural	1,000	1	5	\$495	(\$0.49)	\$545	\$605	2
47471	CIN-5020N-M		Negro		1	5	\$495	(\$0.49)	\$545	\$605	2
41019	CIN-5030Z	30 cm	Azul	50	10	60	\$45	(\$0.90)	\$50	\$55	3
41020	CIN-5030V		Verde		10	60	\$45	(\$0.90)	\$50	\$55	3
41021	CIN-5030R		Rojo		10	60	\$45	(\$0.90)	\$50	\$55	3
41022	CIN-5030A		Amarillo		10	60	\$45	(\$0.90)	\$50	\$55	3

Ahorra 20% comparado con la presentación de 50 pzas.

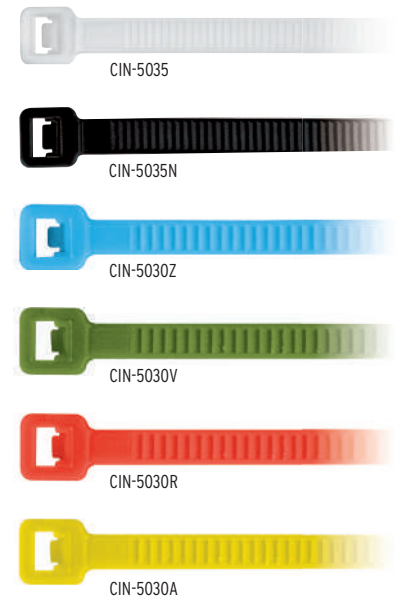

Bolsa con cinchos plásticos, tensión 18 kg (40 lb), ancho 3.5 mm VOLTECK

Código	Clave	Largo	Color	Piezas x bolsa	Caja	Máster	Mayoreo	Ref. Precio Unit. May.	Medio Mayoreo	Público	NC
44305*	CIN-4025	25 cm	Natural	50	20	120	\$33	(\$0.66)	\$36	\$39	3
44325*	CIN-4025N		Negro		20	120	\$33	(\$0.66)	\$36	\$39	3
47462	CIN-4025-M	25 cm	Natural	1,000	1	5	\$475	(\$0.47)	\$525	\$575	2
47470	CIN-4025N-M		Negro		1	5	\$475	(\$0.47)	\$525	\$575	2
44304*	CIN-4020	20 cm	Natural	50	20	120	\$25	(\$0.50)	\$27	\$30	3
44324*	CIN-4020N		Negro		20	120	\$25	(\$0.50)	\$27	\$30	3
47461	CIN-4020-M	20 cm	Natural	1,000	1	5	\$365	(\$0.36)	\$405	\$445	2
47469	CIN-4020N-M		Negro		1	5	\$365	(\$0.36)	\$405	\$445	2
44303*	CIN-4015	15 cm	Natural	50	20	120	\$20	(\$0.40)	\$22	\$24	3
44323*	CIN-4015N		Negro		20	120	\$20	(\$0.40)	\$22	\$24	3
47460	CIN-4015-M	15 cm	Natural	1,000	1	5	\$287	(\$0.28)	\$315	\$345	2
47468	CIN-4015N-M		Negro		1	5	\$287	(\$0.28)	\$315	\$345	2
41015	CIN-4015Z	15 cm	Azul	50	10	60	\$20	(\$0.40)	\$22	\$24	3
41016	CIN-4015V		Verde		10	60	\$20	(\$0.40)	\$22	\$24	3
41017	CIN-4015R		Rojo		10	60	\$20	(\$0.40)	\$22	\$24	3
41018	CIN-4015A		Amarillo		10	60	\$20	(\$0.40)	\$22	\$24	3

Ahorra 20% comparado con la presentación de 50 pzas.

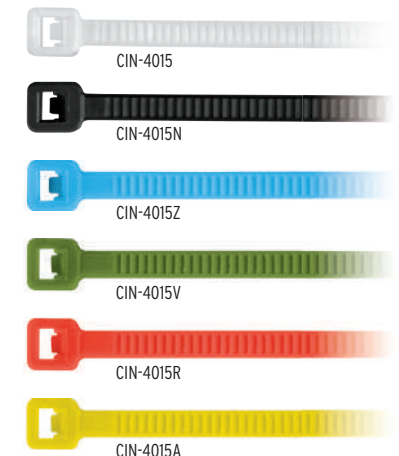

Cinchos plásticos y juegos

- Seguro automático



Resistentes a la intemperie



Resistentes a los rayos UV



Organización de cables



Aseguramiento de cierres de equipaje



Fijación de tuberías rígidas y flexibles



Usos generales

Bolsa con cinchos plásticos, tensión 8 kg (18 lb), ancho 2.5 mm VOLTECK

- Rango de temperatura de operación: -30 °C a 85 °C

Ahorra 20% comparado con la presentación de 100 pzas.

Código	Clave	Largo	Color	Piezas x bolsa	Caja	Máster	Mayoreo	Ref. Precio Unit. May.	Medio Mayoreo	Público	NC
44302	CIN-1820	20 cm	Natural	100	20	120	\$33	(\$0.33)	\$36	\$39	3
44322	CIN-1820N		Negro								
47459	CIN-1820-M		Natural	1,000	1	5	\$239	(\$0.23)	\$262	\$289	2
47467	CIN-1820N-M		Negro								
44301	CIN-1815	15 cm	Natural	100	20	120	\$25	(\$0.25)	\$27	\$30	3
44321	CIN-1815N		Negro								
47458	CIN-1815-M		Natural	1,000	1	5	\$185	(\$0.18)	\$205	\$225	2
47466	CIN-1815N-M		Negro								
44300*	CIN-1810	10 cm	Natural	100	20	120	\$17	(\$0.17)	\$18.50	\$20	3
44320*	CIN-1810N		Negro								
47457	CIN-1810-M		Natural	1,000	1	5	\$125	(\$0.12)	\$139	\$155	2
47465	CIN-1810N-M		Negro								

MM 00



CIN-1810



CIN-1810N



Bote con 1,000 cinchos plásticos, color negro y natural VOLTECK

CONTENIDO:

COLOR	PZAS.	LARGO	ANCHO	TENSIÓN
<input type="checkbox"/> Natural	200	10 cm	2.5 mm	8 kg (18 lb)
<input checked="" type="checkbox"/> Negro	200	10 cm	2.5 mm	
<input type="checkbox"/> Natural	150	15 cm	3.5 mm	18 kg (40 lb)
<input checked="" type="checkbox"/> Negro	150	15 cm	3.5 mm	
<input type="checkbox"/> Natural	100	20 cm	4.5 mm	23 kg (50 lb)
<input checked="" type="checkbox"/> Negro	100	20 cm	4.5 mm	
<input type="checkbox"/> Natural	50	30 cm	4.5 mm	
<input checked="" type="checkbox"/> Negro	50	30 cm	4.5 mm	



Bote con 1,000 cinchos plásticos, colores surtidos VOLTECK

CONTENIDO:

COLOR	PZAS.	LARGO	ANCHO	TENSIÓN
<input type="checkbox"/> Natural	100	10 cm	2.5 mm	8 kg (18 lb)
<input checked="" type="checkbox"/> Verde	100	10 cm	2.5 mm	
<input checked="" type="checkbox"/> Rojo	100	10 cm	2.5 mm	
<input checked="" type="checkbox"/> Azul	100	10 cm	2.5 mm	
<input checked="" type="checkbox"/> Amarillo	100	10 cm	2.5 mm	
<input type="checkbox"/> Natural	100	20 cm	3.5 mm	18 kg (40 lb)
<input checked="" type="checkbox"/> Negro	100	20 cm	3.5 mm	
<input checked="" type="checkbox"/> Azul	100	20 cm	3.5 mm	
<input checked="" type="checkbox"/> Rojo	100	20 cm	3.5 mm	23 kg (50 lb)
<input checked="" type="checkbox"/> Negro	50	30 cm	4.5 mm	
<input type="checkbox"/> Natural	50	30 cm	4.5 mm	



Código	Clave	Mayoreo	Ref. Precio Unit. May.	Medio May.	Público	NC
44016	BCIN-1000	\$335	(\$0.33)	\$369	\$405	2

Mínimo a surtir 1 / Caja 6 / Máster 12 / MM 00

Código	Clave	Mayoreo	Ref. Precio Unit. May.	Medio May.	Público	NC
44017	BCIN-1000C	\$319	(\$0.31)	\$349	\$385	2

Mínimo a surtir 1 / Caja 6 / Máster 12 / MM 00

Bote con 650 cinchos plásticos, colores surtidos VOLTECK

CONTENIDO:

COLOR	PZAS.	LARGO	ANCHO	TENSIÓN
<input type="checkbox"/> Natural	100	10 cm	2.5 mm	8 kg (18 lb)
<input checked="" type="checkbox"/> Azul	50	10 cm	2.5 mm	
<input checked="" type="checkbox"/> Verde	50	10 cm	2.5 mm	
<input checked="" type="checkbox"/> Rojo	50	10 cm	2.5 mm	
<input checked="" type="checkbox"/> Amarillo	50	10 cm	2.5 mm	
<input type="checkbox"/> Natural	300	20 cm	4.5 mm	23 kg (50 lb)
<input type="checkbox"/> Natural	50	30 cm	4.5 mm	



Bolsa con 200 cinchos plásticos, colores surtidos VOLTECK

CONTENIDO:

COLOR	PZAS.	LARGO	ANCHO	TENSIÓN
<input type="checkbox"/> Natural	50	10 cm	2.5 mm	8 kg (18 lb)
<input checked="" type="checkbox"/> Negro	50	10 cm	2.5 mm	
<input checked="" type="checkbox"/> Azul	25	20 cm	3.5 mm	18 kg (40 lb)
<input checked="" type="checkbox"/> Verde	25	20 cm	3.5 mm	
<input checked="" type="checkbox"/> Rojo	25	20 cm	3.5 mm	
<input checked="" type="checkbox"/> Amarillo	25	20 cm	3.5 mm	



Código	Clave	Mayoreo	Ref. Precio Unit. May.	Medio May.	Público	NC
44298	BCIN-650	\$215	(\$0.33)	\$235	\$259	2

Mínimo a surtir 1 / Caja 6 / Máster 12 / MM 00

Código	Clave	Mayoreo	Ref. Precio Unit. May.	Medio May.	Público	NC
44019	CIN-20C	\$59	(\$0.29)	\$65	\$70	3

Caja 4 / Máster 40 / MM 00

Bolsa con 10 cinchos de acero inoxidable, tensión 55 kg (121 lb) VOLTECK

- Rango de temperatura de operación: -80 °C a 538 °C

- Ancho: 4.5 mm

- Precio por bolsa



Uso residencial



Uso industrial



Uso comercial



Construcción



Industria química

Código	Clave	Largo	Piezas x bolsa	Mayoreo	Ref. Precio Unit. May.	Medio May.	Público	NC
48039	CINM-20020	20 cm	10	\$37	(\$3.70)	\$42	\$46	4
48040	CINM-20029	29 cm		\$46	(\$4.60)	\$50	\$56	4
48041	CINM-20036	36 cm		\$53	(\$5.30)	\$58	\$63	4

Caja 10 / Máster 60 / MM 00



CINM-20029

Acero inoxidable Serie 304

Máxima resistencia a la corrosión y mayor vida útil

Espesor: 0.25 mm

Calentadores eléctricos sumergibles para agua VOLTECK

Código	Clave	No.	Capacidad	Potencia	Largo tubo (L)	Diámetro (A)	Caja	Máster	May.	1/2 Mayoreo	Púb.	NC
46303	CAGU-1	#1	8 L	400 W	10 cm	30 mm	6	108	\$29	\$31	\$35	3
46304	CAGU-2	#2	10 L	500 W	13 cm	30 mm	6	108	\$30	\$33	\$36	3
46305	CAGU-3	#3	12 L	600 W	15 cm	30 mm	8	96	\$32	\$34	\$38	3
46306	CAGU-4	#4	15 L	750 W	17 cm	45 mm	8	96	\$34	\$37	\$41	3
46307*	CAGU-5	#5	18 L	900 W	22 cm	45 mm	8	96	\$35	\$39	\$42	3
46994	CAGU-5.5	#5.5	20 L	1,000 W	22 cm	45 mm	8	96	\$36	\$40	\$44	3
46308*	CAGU-6	#6	23 L	1,100 W	26 cm	45 mm	8	96	\$37	\$41	\$46	3
49980	CAGU-8	#8	30 L	1,500 W	28 cm	45 mm	8	72	\$50	\$56	\$62	3
49981	CAGU-10	#10	38 L	1,900 W	31 cm	45 mm	8	72	\$55	\$59	\$65	3

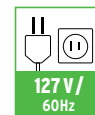
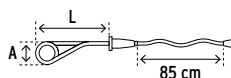

Para un óptimo funcionamiento evita que el agua toque la parte plástica

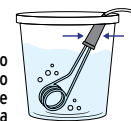

Cumplen la norma: NOM-003-SCFI

MM 0

Tubos termocontráctiles VOLTECK

- Contracción del 50% a 80 °C

Aíslan y protegen empalmes eléctricos, conexiones y terminales



NC 3

Código	Clave	May.	1/2 Mayoreo	Púb.
45368	TER-25C	\$45	\$50	\$55

Bolsa con 25 piezas

Caja 6 / Máster 60 / **MM00**

Estuche plástico con 580 piezas

45367 TER-580C \$129 \$139 \$155

Caja 4 / Máster 48 / **MM00**

NUEVOS

No disponibles hasta el mes de introducción

TER-25C	TER-580C
Ø	LARGO PZAS. X COLOR
6.5mm	20 cm 5 x ●●●●●
1mm	80 ●
1.5mm	80 ●
2mm	50 x ●●●●●
2.5mm	30 ●
3mm	30 x ●●●●●
3.5mm	30 ●
4mm	30 ● 40 ●
5mm	30 ●
6mm	20 ●
8mm	20 ●
10mm	20 x ●●●●●

Cinta de aislar, 18 m x 19 mm VOLTECK

- Retardante de flama
- Temperatura mínima de 0 °C (32 °F)
- Temperatura máxima de 80 °C (176 °F)
- Hasta 500 V

- Precio por pieza

ESPECIFICACIONES:

Espesor: 0.13 mm

Elongación: 200%



Paquete con 6 piezas



Adhesivo hule-resina



Excelente flexibilidad

Código	Clave	May.	1/2 Mayoreo	Púb.	NC
46160*	MV-33	\$13	\$14.50	\$15.50	3

Caja 6 / Máster 144 / **MM00**

Rollo con 10 m de cinta reusable de contacto doble VOLTECK

- Para organizar cables en instalaciones de telecomunicaciones y redes, equipaje, etc.
- Se puede cortar al tamaño deseado

- Precio por rollo



Reusable

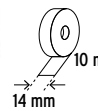

10 m
14 mm

Uso en interior y exterior

Código	Clave	May.	1/2 Mayoreo	Púb.	NC
46326	CIVE-10N	\$189	\$209	\$229	4

Caja 6 / Máster 144 / **MM00**

Clavijas y contactos sin tierra, precio por bolsa VOLTECK

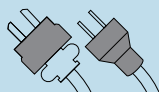

Para extensiones y conexiones de aparatos



Contactos polarizados



Clavijas no polarizadas



Uso interior



Cumplen la norma: NOM-003-SCFI

Con abrazadera



Blindada



2 Clavijas redondas de hule

Conexión en diferentes posiciones



Plana tipo bisagra



2 Clavijas planas



Clavija y contacto



2 Contactos



2 Clavijas

Código:	46199*	46210*	46991	46209	48074	46123	46122*
Clave:	CLI-B	CL-HR	CL-PB	CL-PL	CL-COH	CO-H	CL-H
Corriente:	15 A		10 A	10 A	15 A		
Contenido:	1 Pieza	2 Piezas	1 Pieza	2 Piezas	2 Piezas		
Material:	Polipropileno y acero	PVC	Polycarbonato	Polycarbonato	PVC		
Mayoreo:	\$18 NC 3	\$23 NC 3	\$17 NC 3	\$17 NC 3	\$21 NC 3	\$22 NC 3	\$20 NC 3
Ref. Precio Unitario May.:	NA	(\$11.50)	NA	(\$8.50)	(\$10.50)	(\$11)	(\$10)
1/2 Mayoreo:	\$20	\$26	\$18.50	\$18.50	\$23	\$24	\$22
Público:	\$22	\$28	\$20	\$20	\$25	\$27	\$24
Caja / Máster:	10 / 100 / MM00				10 / 100 / MM00		20 / 400 / MM00

NOTA: Con el fin de que se pueda visualizar la familia completa en páginas contiguas, esta página no sigue un estricto orden alfabético.

Clavijas y contactos industriales

- Corriente: 15 A



Uso interior



Para extensiones y conexiones de aparatos



Antiflama



Cumplan la norma:
NOM-003-SCFI

Clavijas blindadas VOLTECK

- Con abrazadera



	Sin tierra	2 Polos + tierra	Cara de chino
Código:	46200*	46202*	46203
Clave:	CLI-S	CLI-A	CLI-CH
Tensión:	127 V No polarizada	127 V Aterrizada	250 V Aterrizada
Material:	Polipropileno y acero		ABS y acero
Mayoreo:	\$14.50 NC 3	\$15.50 NC 3	\$20 NC 3
1/2 Mayoreo:	\$16	\$17	\$22
Público:	\$17.50	\$19	\$24
Caja / Máster:	20 / 200 / MM 00		10 / 100 / MM 00

Contactos blindados VOLTECK

- Con abrazadera



	Sin tierra	2 Polos + tierra	Cara de chino
Código:	46112	46113*	46114
Clave:	COI-S	COI-A	COI-CH
Tensión:	127 V Polarizado	127 V Aterrizado	250 V Aterrizado
Material:	Polipropileno y acero		Policarbonato y acero
Mayoreo:	\$20 NC 3	\$20 NC 3	\$23 NC 3
1/2 Mayoreo:	\$22	\$22	\$26
Público:	\$24	\$24	\$28
Caja / Máster:	10 / 100 / MM 00		

Clavijas reforzadas VOLTECK

- Con abrazadera

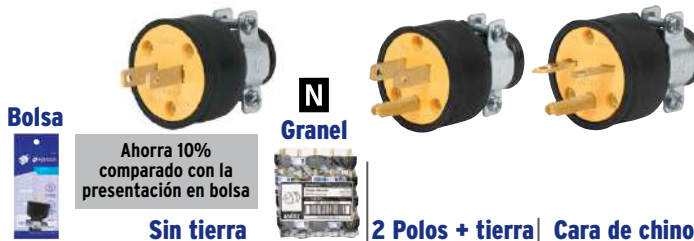

	Sin tierra	2 Polos + tierra	Cara de chino
Código:	46201*	45882	46207*
Clave:	CLR-S	CLR-SG	CLR-A
Tensión:	127 V No polarizadas	127 V Aterrizada	250 V Aterrizada
Material:	Policarbonato y PVC		ABS y PVC
Mayoreo:	\$14.50 NC 3	\$13 NC 3	\$17 NC 3
1/2 Mayoreo:	\$16	\$14.50	\$18.50
Público:	\$17.50	\$15.50	\$20
Caja / Máster:	20 / 200 / MM 00		10 / 100 / MM 00

Contactos reforzados VOLTECK

- Con abrazadera



	Sin tierra	2 Polos + tierra	Cara de chino
Código:	46119	46120*	46121
Clave:	COR-S	COR-A	COR-CH
Tensión:	127 V Polarizado	127 V Aterrizado	250 V Aterrizado
Material:	Policarbonato y PVC	ABS y PVC	Policarbonato y PVC
Mayoreo:	\$18 NC 3	\$20 NC 3	\$21 NC 3
1/2 Mayoreo:	\$20	\$22	\$23
Público:	\$22	\$24	\$25
Caja / Máster:	10 / 100 / MM 00		

Clavijas plásticas VOLTECK



	Sin tierra	2 Polos + tierra	Cara de chino
Código:	46204	46205*	46206
Clave:	CLP-S	CLP-A	CLP-CH
Tensión:	127 V No polarizada	127 V Aterrizada	250 V Aterrizada
Material:	Polipropileno	ABS	
Mayoreo:	\$15.50 NC 3	\$18 NC 3	\$20 NC 3
1/2 Mayoreo:	\$17	\$20	\$22
Público:	\$19	\$22	\$24
Caja / Máster:	10 / 100 / MM 00	20 / 400 / MM 00	10 / 100 / MM 00

Contactos plásticos VOLTECK



	Sin tierra	2 Polos + tierra	Cara de chino
Código:	46116	46117	46118
Clave:	COP-S	COP-A	COP-CH
Tensión:	127 V Polarizado	127 V Aterrizado	250 V Aterrizado
Material:	ABS	Polipropileno	ABS
Mayoreo:	\$22 NC 3	\$20 NC 3	\$23 NC 3
1/2 Mayoreo:	\$24	\$22	\$26
Público:	\$27	\$24	\$28
Caja / Máster:	10 / 100 / MM 00		



Centros de carga empotrables VOLTECK

- Fabricados en acero
- Capacidad interruptiva: 10,000 A

ESPECIFICACIONES:
Tensión: 120 / 240 V
Hilos: 3



Cumplen la norma: NOM-003-SCFI

Código:	47333	47331	47196*	47194*	47192*	
Clave:	CCE-8	CCE-6	CCE-4	CCE-2	CCE-1	
Corriente máxima:	100 A	100 A	50 A	50 A	50 A	
No. de polos:	8	6	4	2	1	
Fase:	2	2	2	2	1	
	Largo (L):	24 cm	20 cm	16 cm	10 cm	
	Fondo (F):	8 cm	8 cm	8 cm	8 cm	8 cm
	Altura (A):	18 cm	18 cm	18 cm	16 cm	16 cm
Frecuencia:	50 / 60 Hz			60 Hz		
Mayoreo:	\$415 NC 2	\$345 NC 2	\$209 NC 2	\$89 NC 2	\$89 NC 2	
1/2 Mayoreo:	\$455	\$375	\$229	\$99	\$99	
Público:	\$500	\$415	\$255	\$109	\$109	
Caja / Máster:	1 / 12 / MM 0		2 / 12 / MM 0		2 / 20 / MM 0	

Centros de carga de sobreponer VOLTECK

- Fabricados en acero
- Capacidad interruptiva: 10,000 A

ESPECIFICACIONES:
Tensión: 120 / 240 V
Hilos: 3



Cumplen la norma: NOM-003-SCFI

Código:	47334	47332	47197	47195*	47193	
Clave:	CCS-8	CCS-6	CCS-4	CCS-2	CCS-1	
Corriente máxima:	100 A	100 A	50 A	50 A	50 A	
No. de polos:	8	6	4	2	1	
Fase:	2	2	2	2	1	
	Largo (L):	24 cm	20 cm	16 cm	10 cm	
	Fondo (F):	8 cm	8 cm	8 cm	8 cm	8 cm
	Altura (A):	18 cm	18 cm	18 cm	16 cm	16 cm
Frecuencia:	50 / 60 Hz			60 Hz		
Mayoreo:	\$415 NC 2	\$345 NC 2	\$209 NC 2	\$89 NC 2	\$89 NC 2	
1/2 Mayoreo:	\$455	\$375	\$229	\$99	\$99	
Público:	\$500	\$415	\$255	\$109	\$109	
Caja / Máster:	1 / 10 / MM 0		2 / 20 / MM 0	4 / 20 / MM 0	2 / 20 / MM 0	

Base para medidor (Wattórímetro) Kit CFE VOLTECK

- Monofásico
- 4 Terminales de latón
- Uso residencial y comercial

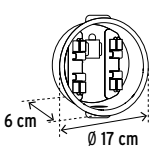

Base de policarbonato (aislante)



Cuerpo de aluminio

ESPECIFICACIONES:
Tensión máxima: 600 V~
Frecuencia: 60 Hz
Corriente: 100 - 125 A
Torque: 3 Nm
Entrada: 1 1/4" (32 mm)



Cumple la norma: NOM-003-SCFI

Código	Clave	Mayoreo	1/2 Mayoreo	Público	NC
46025*	BASE-4	\$209	\$229	\$255	2

Caja 3 / Máster 24 / MM 0

Interruptor de seguridad 2 polos, 30 A VOLTECK

- Base cerámica

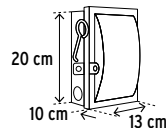

ESPECIFICACIONES:
Tensión: 120 / 125 V
Frecuencia: 50 / 60 Hz
Corriente: 30 A
Calibre mínimo: 10 AWG
Calibre tierra: 10 AWG



Cumple la norma: NOM-003-SCFI

Código	Clave	Mayoreo	1/2 Mayoreo	Público	NC
46020*	IS-230	\$225	\$245	\$269	2

Caja 4 / MM 0

Interruptores VOLTECK

- Protegen contra sobrecarga y cortocircuito
- Fabricados en nylon
- Compatibles con la mayoría de los centros de carga disponibles en el mercado (excepto: Square D)

ESPECIFICACIONES:
Tensión: 120 V - 240 V
Frecuencia: 50 / 60 Hz
Cap. interruptiva: 10,000 A

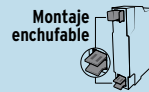

Interruptores de 1 polo

- Línea monofásica

Código	Clave	Corriente	Caja	Máster	Mayoreo	1/2 Mayoreo	Público	NC
Blíster								
46700*	IT-115	15 A	5	50	\$74	\$82	\$89	3
46701*	IT-120	20 A	10	100	\$74	\$82	\$89	3
46702*	IT-130	30 A	10	100	\$74	\$82	\$89	3
47509	IT-140	40 A	5	50	\$74	\$82	\$89	3
47510	IT-150	50 A	5	50	\$74	\$82	\$89	3
Granel								
Ahorra 15% comparado con la presentación en blíster								
45871	IT-115G	15 A	12	120	\$64	\$69	\$77	3
45872	IT-120G	20 A	12	120	\$64	\$69	\$77	3
45873	IT-130G	30 A	12	120	\$64	\$69	\$77	3
45874	IT-140G	40 A	12	120	\$64	\$69	\$77	3
45875	IT-150G	50 A	12	120	\$64	\$69	\$77	3

MM 00

↑
Uso residencial

Interruptores de 2 polos

- Línea bifásica

Código	Clave	Corriente	Caja	Máster	Mayoreo	1/2 Mayoreo	Público	NC
Blíster								
46703	IT-215	15 A	5	50	\$145	\$159	\$175	3
46704	IT-220	20 A	5	50	\$145	\$159	\$175	3
46705	IT-230	30 A	5	50	\$145	\$159	\$175	3
47511	IT-240	40 A	5	50	\$145	\$159	\$175	3
47512	IT-250	50 A	5	50	\$145	\$159	\$175	3
Granel								
Ahorra 10% comparado con la presentación en blíster								
45876	IT-215G	15 A	6	60	\$129	\$139	\$155	3
45877	IT-220G	20 A	6	60	\$129	\$139	\$155	3
45878	IT-230G	30 A	6	60	\$129	\$139	\$155	3
45879	IT-240G	40 A	6	60	\$129	\$139	\$155	3
45880	IT-250G	50 A	6	60	\$129	\$139	\$155	3

MM 00

↑
Uso comercial

Interruptores de 3 polos

- Línea trifásica

Código	Clave	Corriente	Caja	Máster	Mayoreo	1/2 Mayoreo	Público	NC
47513	IT-315	15 A	2	30	\$199	\$219	\$245	3
47514	IT-320	20 A	2	30	\$199	\$219	\$245	3
47515	IT-330	30 A	2	30	\$199	\$219	\$245	3

MM 00

↑
Uso industrial

Fusibles renovables VOLTECK

- Fabricados en baquelita
- Clase H
- 250 V



Fusibles

↑
Uso residencial

Código	Clave	Corriente	Caja	Máster	Mayoreo	1/2 Mayoreo	Público	MM	NC
47276	FUS-30	30 A	50	100	\$8.50	\$9.50	\$10.50	1	2
47277	FUS-60	60 A	10	40	\$23	\$25	\$28	1	2

Fusibles con agarradera

↑
Uso residencial

Código	Clave	Corriente	Caja	Máster	Mayoreo	1/2 Mayoreo	Público	MM	NC
47280	FUS-30A	30 A	10	50	\$9.50	\$10.50	\$11.50	1	2
47281	FUS-60A	60 A	10	40	\$24	\$26	\$29	1	2

Fusibles reforzados

↑
Uso residencial ↑
Uso comercial ↑
Uso industrial

Código	Clave	Corriente	Caja	Máster	Mayoreo	1/2 Mayoreo	Público	MM	NC
47278	FUS-30R	30 A	50	100	\$10	\$11	\$12	1	2
47279	FUS-60R	60 A	10	40	\$27	\$30	\$33	1	2

Tarjeta despachadora de 10 fusibles con agarradera, 30 A

- Precio por pieza
- Uso doméstico

↑
Uso residencial



Código	Clave	May.	1/2 Mayoreo	Púb.	NC
46087	FUS-30A-D	\$9.50	\$10.50	\$11.50	2

Caja 30 / Máster 240 / MM 1

Juego de 2 fusibles 30 A, en blíster

- Uso residencial

Ref. Precio Unit. Mayoreo \$13



Código	Clave	May.	1/2 Mayoreo	Púb.	NC
47293	FUS-30B	\$26	\$29	\$32	2

Caja 10 / Máster 100 / MM 1

Juego de 2 fusibles con agarradera, 30 A, en blíster

- Uso residencial

Ref. Precio Unit. Mayoreo \$13



Código	Clave	May.	1/2 Mayoreo	Púb.	NC
47294	FUS-30AB	\$26	\$29	\$32	2

Caja 10 / Máster 100 / MM 1

Juego de fusible reforzado 30 A y listón, en blíster

- Uso doméstico, comercial e industrial

Ref. Precio Unit. Mayoreo \$20



Código	Clave	May.	1/2 Mayoreo	Púb.	NC
47292	FUS-30RB	\$20	\$22	\$25	2

Caja 10 / Máster 100 / MM 1

Repuestos para fusibles (listones)

- Precio por pieza
- Fabricados en zinc con 99% de pureza



Código	Clave	Consumo	Caja	Máster	May.	1/2 May.	Púb.
47283	REP-FUS30	30 A	500	5,000	\$0.52	\$0.57	\$0.65
47284	REP-FUS60	60 A	50	1,000	\$2	\$2.20	\$2.40

MM 1 / NC 3

Extensiones domésticas
VOLTECK



Extensiones domésticas aterrizadas, calibre 16, clavija plana

- Corriente: 13 A
- Watts máx.: 1,650 W

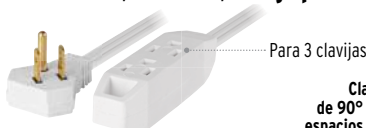

Aterrizadas 3 x 16 AWG

Código	Clave	Largo	May.	1/2 Mayoreo	Púb.	NC
46987	EDA-2B	2 m (6.5 ft)	\$59	\$65	\$72	2
46988	EDA-3B	3 m (9.8 ft)	\$65	\$72	\$79	2
49570	EDA-4B	4 m (13 ft)	\$79	\$85	\$95	2
46989	EDA-5B	5 m (16.4 ft)	\$83	\$92	\$99	2
49571	EDA-6B	6 m (19.7 ft)	\$95	\$105	\$115	2
49572	EDA-8B	8 m (26.2 ft)	\$115	\$125	\$139	2
49573	EDA-10B	10 m (32.8 ft)	\$135	\$145	\$159	2

Caja 6 / Máster 36 / MM 0

Extensiones domésticas polarizadas, calibre 16, clavija plana

- Corriente: 13 A - Watts máx.: 1,650 W

Contatos polarizados sin conectividad a tierra, diseñados para conectar clavijas aterrizadas



Producto mejorado Clavija con mejor ergonomía

Código	Clave	Largo	Color	Máster	May.	1/2 Mayoreo	Púb.	NC
48000*	ED-2B	2 m (6.5 ft)	Blanco	36	\$31	\$34	\$38	2
48006*	ED-3B	3 m (9.8 ft)		36	\$39	\$42	\$46	2
48012*	ED-4B	4 m (13 ft)		36	\$49	\$55	\$59	2
48018*	ED-5B	5 m (16.4 ft)		36	\$59	\$65	\$72	2
48024*	ED-6B	6 m (19.7 ft)	Café	24	\$65	\$72	\$79	2
48030*	ED-8B	8 m (26.2 ft)		24	\$83	\$92	\$99	2
48036*	ED-10B	10 m (32.8 ft)		24	\$95	\$105	\$115	2
48001	ED-2C	2 m (6.5 ft)		36	\$31	\$34	\$38	2
48007	ED-3C	3 m (9.8 ft)	Verde	36	\$39	\$42	\$46	2
48013	ED-4C	4 m (13 ft)		36	\$49	\$55	\$59	2
48019	ED-5C	5 m (16.4 ft)		36	\$59	\$65	\$72	2
48025	ED-6C	6 m (19.7 ft)		24	\$65	\$72	\$79	2
48031	ED-8C	8 m (26.2 ft)	Verde	24	\$83	\$92	\$99	2
48037	ED-10C	10 m (32.8 ft)		24	\$95	\$105	\$115	2
48002	ED-2V	2 m (6.5 ft)		36	\$31	\$34	\$38	2
48008	ED-3V	3 m (9.8 ft)		36	\$39	\$42	\$46	2
48014	ED-4V	4 m (13 ft)	Verde	36	\$49	\$55	\$59	2
48020	ED-5V	5 m (16.4 ft)		36	\$59	\$65	\$72	2
48026	ED-6V	6 m (19.7 ft)		24	\$65	\$72	\$79	2
48032	ED-8V	8 m (26.2 ft)		24	\$83	\$92	\$99	2
48038	ED-10V	10 m (32.8 ft)	24	\$95	\$105	\$115	2	

Caja 6 / MM 0

Extensiones domésticas polarizadas, calibre 16, clavija recta

- Corriente: 13 A
- Watts máx.: 1,650 W

Contatos polarizados sin conectividad a tierra, diseñados para conectar clavijas aterrizadas



Polarizadas 2 x 16 AWG

Código	Clave	Largo	Máster	May.	1/2 Mayoreo	Púb.	NC
40151	ED-2BR	2 m (6.5 ft)	36	\$31	\$34	\$38	2
40152	ED-3BR	3 m (9.8 ft)	36	\$39	\$42	\$46	2
40153	ED-4BR	4 m (13 ft)	36	\$49	\$55	\$59	2
40154	ED-5BR	5 m (16.4 ft)	36	\$59	\$65	\$72	2
40155	ED-6BR	6 m (19.7 ft)	24	\$65	\$72	\$79	2
40156	ED-8BR	8 m (26.2 ft)	24	\$83	\$92	\$99	2
40157	ED-10BR	10 m (32.8 ft)	24	\$95	\$105	\$115	2

Caja 6 / MM 0

Miniextensión doméstica polarizada dual, calibre 16

- Corriente: 8 A
- Watts máx.: 1,000 W

Cumple la norma: NOM-003-SCFI

Código	Clave	Largo	May.	1/2 Mayoreo	Púb.	NC
46353	EXDO-6	10 cm (4")	\$27	\$30	\$33	2

Caja 12 / Máster 48 / MM 0

Lámparas de taller, metálicas VOLTECK

- Compatibles con lámparas LED, halógenas e incandescentes
- 127 V / 75 W



Código	Clave	Largo del cable	Máster	May.	1/2 Mayoreo	Púb.	NC
47259	LAT-8M	7.5 m	12	\$295	\$319	\$355	3
47261	LAT-15M	14.5 m	9	\$415	\$445	\$495	3

Caja 3 / MM 00

Lámparas de taller, plásticas VOLTECK

- Compatibles con lámparas LED, halógenas e incandescentes
- 127 V / 75 W

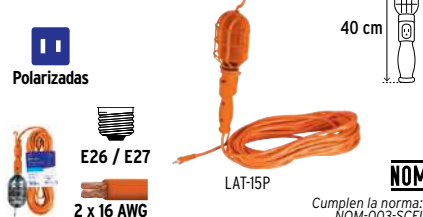

Código	Clave	Largo del cable	Máster	May.	1/2 Mayoreo	Púb.	NC
47258	LAT-8P	7.5 m	12	\$239	\$265	\$289	3
47260	LAT-15P	14.5 m	9	\$329	\$359	\$399	3

Caja 3 / MM 00

Detector de humo con alarma VOLTECK

- Funciona conectado a la red eléctrica o utilizando una pila de 9 V (incluida)
- Altura de instalación recomendada: 2.20 m

ESPECIFICACIONES:
Tensión: 127 V
Frecuencia: 60 Hz
Temperatura de trabajo: -20 °C - 40 °C
Consumo: < 25 mA



Código	Clave	May.	1/2 Mayoreo	Púb.	NC
48023	ALHU-132	\$199	\$219	\$245	3

Caja 2 / Máster 24 / MM 00

Detector de billetes falsos con doble lámpara UV y luz blanca VOLTECK

- Para verificar la autenticidad de billetes y documentos con medidas de seguridad



Código	Clave	Sustituyen a:	Descripción	Caja	Máster	May.	1/2 Mayoreo	Púb.	NC
45675	DBF-9	48400 / DBF-6	Detector	2	12	\$385	\$415	\$465	3
45676	REP-DBF-9	48401 / REP-DBF-6	Lámpara UV	4	48	\$64	\$69	\$77	3

MM 00

ESPECIFICACIONES:
Consumo: 9 W
Cable: 120 cm

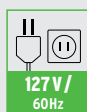

NUEVOS
No disponibles hasta el mes de introducción

Detecta:
Billetes falsos

Seguridad en documentos

Fabricado en ABS
Luz blanca para ver sellos de agua

Cumple la norma: NOM-001-SCFI

Linterna LED con luz UV VOLTECK

- Duración: 20 h
- Funciona con 3 pilas tipo AAA 1.5 V c.c. (no incluidas)



Código	Clave	Longitud de onda	May.	1/2 Mayoreo	Púb.	NC
45853	DBF-L9	380 - 400 Nm	\$59	\$65	\$70	3

Caja 4 / Máster 72 / MM 00

NUEVO

Detecta:
Billetes falsos

Seguridad en documentos

Escorpiones

Cumple la norma: NOM-001-SCFI

Estufas (parrillas eléctricas)

- Cuerpo de acero
- Diseño ligero y compacto
- Fácil limpieza

Termostato de seguridad
El quemador se enciende y apaga automáticamente manteniendo la temperatura seleccionada

Indicadores de encendido

1 AÑO DE GARANTÍA

NOM ANCE
Cumplen la norma: NOM-003-SCFI

Parrillas eléctricas, quemador tipo disco

- Mayor estabilidad para recipientes en comparación con las parrillas de resistencia
- Discos de hierro fundido

Distribución uniforme de calor



127 V / 60Hz

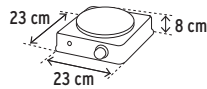

VOLTECK

Parrillas eléctricas de resistencia

- Resistencias de acero inoxidable



Asas laterales frías al tacto para facilitar la manipulación

120 V / 60Hz

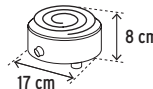
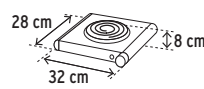

VOLTECK

127 V / 60Hz

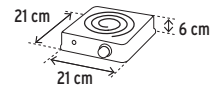

VOLTECK Basic

Código:	49989	47554	48126	47556	48125	23031*	26093*
Clave:	PAEL-1CD	PAEL-1CDN	PAEL-1C	PAEL-1CN	PAEL-1R	PAEL-1CP	PAEL-1CPN
Color:	Blanco	Negro	Blanco	Negro	Blanco	Blanco	Negro
Potencia:	1,000 W		1,050 W		700 W	750 W	
Niveles de temperatura:	5		6		3	5	
Corriente:	8 A		9 A		6 A	6 A	
Mayoreo:	\$259 NC 2	\$259 NC 2	\$319 NC 2	\$319 NC 2	\$175 NC 2	\$162 NC 2	\$162 NC 2
Medio May.:	\$285	\$285	\$349	\$349	\$189	\$179	\$179
Público:	\$315	\$315	\$385	\$385	\$209	\$195	\$195
Caja / Máster:	1 / 12 / MM 0		1 / 12 / MM 0			1 / 12 / MM 0	

Parrillas eléctricas, doble quemador tipo disco

- Mayor estabilidad para recipientes en comparación con las parrillas de resistencia
- Discos de hierro fundido

Distribución uniforme de calor



127 V / 60Hz

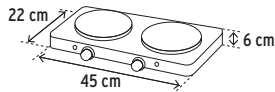

VOLTECK

Parrillas eléctricas de doble resistencia

- Resistencias de acero inoxidable



Asas laterales frías al tacto para facilitar la manipulación

120 V / 60Hz

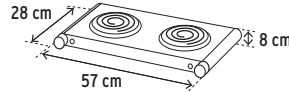

VOLTECK

127 V / 60Hz

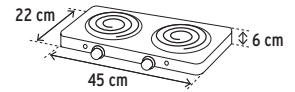

VOLTECK Basic

Código:	49990	47553	48127	47555	23032*	26092
Clave:	PAEL-2CD	PAEL-2CDN	PAEL-2C	PAEL-2CN	PAEL-2CP	PAEL-2CPN
Color:	Blanco	Negro	Blanco	Negro	Blanco	Negro
Potencia:	2,000 W (1,000 W c/u)		1,550 W (775 W c/u)		2,000 W (1,000 W c/u)	
Niveles de temperatura:	5		6		5	
Corriente:	16 A		13 A (6.5 A c/u)		16 A	
Mayoreo:	\$435 NC 2	\$435 NC 2	\$475 NC 2	\$475 NC 2	\$305 NC 2	\$305 NC 2
Medio May.:	\$475	\$475	\$525	\$525	\$335	\$335
Público:	\$525	\$525	\$575	\$575	\$369	\$369
Caja / Máster:	1 / 8 / MM 0		1 / 8 / MM 0		1 / 8 / MM 0	

NOTA: Con el fin de que se pueda visualizar la familia completa en páginas contiguas, esta página no sigue un estricto orden alfabético. Las fotos de estos productos no están a escala.

Extractores de aire domésticos

VOLTECK

- Eliminan humedad, olores y humo
- Tensión / Frecuencia: 127 V / 60 Hz

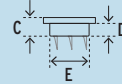

Extractores de aire de ABS VOLTECK

- Para baños y cocinas



Código	Clave	Ø	Potencia	Área	Flujo de aire	Ruido	Medidas (cm)			Máster	May.	1/2 Mayoreo	Púb.	NC
							A x B	C x D x E						
48530	EXA-4B	4"	18 W	5 m ²	108 m ³ /h	49 dB	16 x 16	8 x 6.3 x 9.8		12	\$319	\$349	\$385	2
48531	EXA-5B	5"	20 W	10 m ²	216 m ³ /h	52 dB	17 x 17	8 x 5.6 x 11.7		12	\$345	\$375	\$415	2
48532	EXA-6B	6"	24 W	15 m ²	324 m ³ /h	59 dB	21 x 21	9 x 6.3 x 14.8		12	\$415	\$455	\$500	2
46099	EXA-8B	8"	28 W	20 m ²	432 m ³ /h	70 dB	26 x 26	12 x 9 x 19.5		10	\$535	\$585	\$645	2

Caja 1 / MM 0



EXA-4B



Extractores de aire de polipropileno VOLTECK

- Para cocinas y baños de gran tamaño, comedores, negocios y bodegas



Código	Clave	Ø	Potencia	Área	Flujo de aire	Ruido	Medidas (cm)			Máster	May.	1/2 Mayoreo	Púb.	NC
							A x B	C x D x E						
46591	EXA-10I	10"	38 W	35 m ²	750 m ³ /h	65 dB	34 x 34	12.5 x 8.5 x 29		5	\$625	\$695	\$765	2
46592	EXA-12I	12"	42 W	45 m ²	900 m ³ /h	70 dB	39 x 39	12.5 x 8.5 x 34.5		5	\$685	\$755	\$835	2

Caja 1 / MM 0



EXA-12I



Gabinetes metálicos VOLTECK

- Para protección de componentes electrónicos en diversas aplicaciones

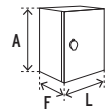

Empaque de poliuretano de sellado hermético

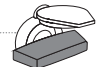

Cierre con llave tipo mariposa GAME-6040 con doble cerrojo

Código	Clave	Medidas (L x F x A)	Mayoreo	1/2 Mayoreo	Público	NC
46380	GAME-2520	20 x 15 x 25 cm	\$775	\$845	\$935	2
46381	GAME-3025	25 x 15 x 30 cm	\$895	\$985	\$1,085	2
46382	GAME-3030	30 x 15 x 30 cm	\$955	\$1,050	\$1,150	2
46383	GAME-4030	30 x 20 x 40 cm	\$1,195	\$1,315	\$1,445	2
46384	GAME-4040	40 x 20 x 40 cm	\$1,425	\$1,575	\$1,725	2
46385	GAME-5040	40 x 20 x 50 cm	\$1,615	\$1,785	\$1,950	2
49128	GAME-6040	40 x 25 x 60 cm	\$2,150	\$2,350	\$2,595	2

Caja 1 / MM 00

Interruptores de palanca, fusibles automotrices y raqueta mata moscas y mosquitos

Interruptores de palanca VOLTECK

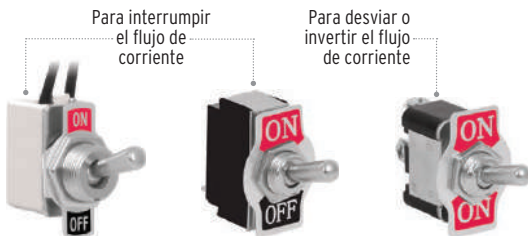

Para interrumpir el flujo de corriente

Para desviar o invertir el flujo de corriente



Cumplen la norma: NOM-003-SCFI

	Con cable	2 Tornillos	3 Tornillos
Código:	46444*	46442*	46443
Clave:	APAL-2C	APAL-2	APAL-3
Potencia:	750 W		2,500 W
Tensión:	125 V		250 V
Corriente:	6A		10A
Polo:	1		1
Tiro:	1	1	2
Encendido:	1 posición	1 posición	2 posiciones
Calibre:	20 AWG	N/A	N/A
Largo de cable:	11 cm	N/A	N/A
Mayoreo:	\$23 NC 3	\$22 NC 3	\$22 NC 3
1/2 Mayoreo:	\$26	\$24	\$24
Público:	\$28	\$27	\$27

Caja / Máster: 10 / 200 / MM 00

10 / 200 / MM 00

Juego de fusibles automotrices standard y mini, 300 piezas VOLTECK

- Protección de sistema eléctrico
- Contiene los fusibles más usados en automóviles, camiones y SUV



Incluye clip para remover fusibles quemados

PIEZAS	CAPACIDAD
12	2 A
12	3 A
24	5 A
20	7.5 A
56	10 A
48	15 A
44	20 A
20	25 A
28	30 A
12	35 A
24	40 A

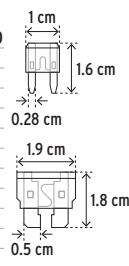

Código	Clave	May.	1/2 Mayoreo	Púb.	NC
48302	FUSA-300	\$229	\$249	\$275	3

Caja 4 / Máster 48 / MM 00

Raqueta mata moscas y mosquitos, recargable VOLTECK

- Atrapa y mata insectos voladores sin necesidad de químicos, insecticidas, aerosoles, etc.
- Indicador de carga LED
- Tiempo de carga: 8 h



Se conecta directamente a la corriente eléctrica



Diseño de 3 capas Sin descargas para mayor seguridad

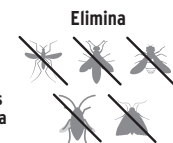

Elimina

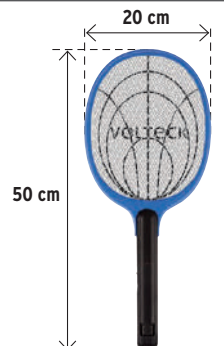

Código	Clave	Tensión de entrada	Tensión de salida	May.	1/2 Mayoreo	Púb.	NC
49149	RAQ-35	127 V	1,000 V	\$89	\$99	\$109	2

Caja 4 / Máster 64 / MM 0

Multicontactos VOLTECK



Protegen contra variaciones de voltaje



Aterrizados

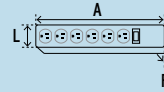

Nivel de protección



Multicontactos de uso industrial con supresor de picos, 1,200 joules

- Fabricados en acero, ABS y polipropileno
- Carga máx.: 1,875 W
- Calibre del conductor: 14 AWG (2.08 mm²)

Protección alta



Código	Clave	Entradas	Dimensiones (L x F x A)	May.	1/2 Mayoreo	Púb.	NC
48186	MUL-612X	6	6 x 5 x 37 cm	\$285	\$309	\$339	2
48188	MUL-812X	8	14 x 4 x 24 cm	\$305	\$335	\$369	2
48190	MUL-1012X	10	14 x 4 x 24 cm	\$355	\$385	\$425	2

Caja 3 / Máster 12 / **MM00**

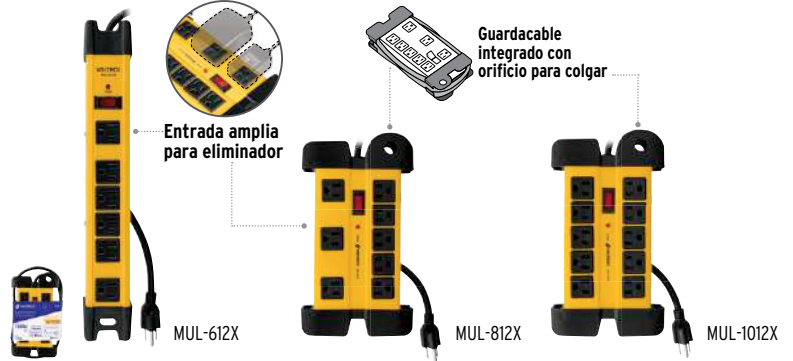

Multicontacto con supresor de picos, 1,000 joules, 16 entradas

- Fabricado en aluminio
- Color negro
- Carga máx.: 1,625 W
- Ranuras de montaje
- Calibre del conductor: 16 AWG (1.31 mm²)

Protección alta



NUEVO
No disponible hasta el mes de introducción



Código	Clave	Dimensiones (L x F x A)	May.	1/2 Mayoreo	Púb.	NC
45585	MUL-16100	4 x 3 x 117 cm	\$835	\$915	\$995	2

Caja 1 / Máster 10 / **MM00**

Multicontactos de uso rudo con supresor de picos, 600 joules, 6 entradas

- Fabricados en acero
- Carga máx.: 1,875 W
- Calibre del conductor: 14 AWG (2.08 mm²)

Protección alta



Código	Clave	Dimensiones (L x F x A)	Color	May.	1/2 Mayoreo	Púb.	NC
47185	MUL-660	6 x 4 x 31 cm	Blanco	\$202	\$222	\$245	2
46719	MUL-660N		Negro	\$202	\$222	\$245	2

Caja 4 / Máster 24 / **MM00**

Multicontactos con supresor de picos, puertos USB tipo A y C carga rápida

- Fabricados en policarbonato
- Carga máx.: 1,875 W
- Calibre del conductor: 14 AWG (2.08 mm²)
- Con ranuras para montarse en la pared

Protección alta

NUEVOS
No disponibles hasta el mes de introducción



Código	Clave	Protección	Entradas	Dimensiones (L x F x A)	Color	May.	1/2 Mayoreo	Púb.	NC
45664	MUL-411U	1,080 J	4	4 x 3 x 27 cm	Blanco	\$319	\$349	\$385	2
45665	MUL-411UN				Negro	\$319	\$349	\$385	2
45662	MUL-612U	1,200 J	6	8 x 3 x 24 cm	Blanco	\$425	\$465	\$515	2
45663	MUL-612UN				Negro	\$425	\$465	\$515	2
45586	MUL-818U	1,800 J	8	8 x 3 x 27 cm	Blanco	\$445	\$495	\$545	2
45661	MUL-818UN				Negro	\$445	\$495	\$545	2

Caja 2 / Máster 24 / **MM00**



Multicontactos con supresor de picos, 850 joules, 6 entradas y 2 puertos USB

- Fabricados en policarbonato
- Carga máx.: 1,875 W
- Calibre del conductor: 14 AWG (2.08 mm²)

Protección media



X 2 / Salida USB-A máxima 2.1 A

Código	Clave	Dimensiones (L x F x A)	Color	May.	1/2 May.	Púb.	NC
46329	MUL-615U	6 x 4 x 31 cm	Blanco	\$239	\$262	\$289	2
46328	MUL-615UN		Negro	\$239	\$262	\$289	2

Caja 4 / Máster 24 / **MM00**

Multicontactos con supresor de picos, 300 joules, 3 entradas y 2 puertos USB

- Fabricados en policarbonato
- Carga máx.: 1,625 W
- Calibre del conductor: 16 AWG (1.31 mm²)

Protección media



X 2 / Salida USB-A máxima 2.1 A

Código	Clave	Dimensiones (L x F x A)	Color	May.	1/2 May.	Púb.	NC
46089	MUL-340U	4 x 3 x 20 cm	Blanco	\$199	\$219	\$239	2
49534	MUL-340UN		Negro	\$199	\$219	\$239	2

Caja 4 / Máster 24 / **MM00**

Multicontactos domésticos, 3 entradas y 4 puertos USB

- Fabricados en ABS y PVC
- Carga máx.: 1,250 W
- Calibre del conductor: 16 AWG (1.31 mm²)
- Con ranuras para montarse en la pared



X 4 / Salida USB-A máxima 2.1 A

Código	Clave	Dimensiones (L x F x A)	Color	May.	1/2 May.	Púb.	NC
49322	MUL-3U	9 x 5 x 9 cm	Blanco	\$329	\$365	\$395	2
49321	MUL-3UN		Negro	\$329	\$365	\$395	2

Caja 2 / Máster 24 / **MM00**



Multicontactos con supresor de picos, 6 y 8 entradas VOLTECK

- Fabricados en ABS y PVC
- Carga máx.: 1,875 W
- Calibre del conductor: 14 AWG (2.08 mm²)

Protección media

Nivel de protección



75 cm Largo



Entrada amplia para eliminador

Código	Clave	Protección	Entradas	Dimensiones (L x F x A)	Color	May.	Med. May.	Púb.	NC
47183	MUL-627	270 J	6	5 x 3 x 28 cm	Marfil	\$162	\$179	\$195	2
49525	MUL-627N				Negro	\$162	\$179	\$195	2
47184	MUL-645	450 J	6	6 x 3 x 28 cm	Marfil	\$167	\$185	\$199	2
47804	MUL-645N				Negro	\$167	\$185	\$199	2
47187	MUL-811	460 J	8	7 x 3 x 18 cm	Marfil	\$149	\$165	\$179	2
48793	MUL-811N				Negro	\$149	\$165	\$179	2

Caja 6 / Máster 36 / **MM00**

Multicontactos VOLTECK

- Fabricados en ABS y PVC
- Carga máx.: 1,625 W
- Calibre del conductor: 16 AWG (1.31 mm²)
- Con ranuras para montarse en la pared
- Uso en interiores

50 cm Largo

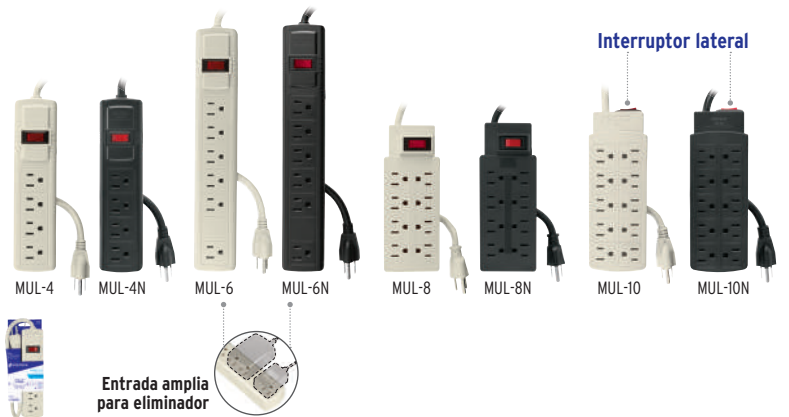
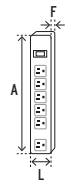

Interruptor lateral

Entrada amplia para eliminador

Código	Clave	Entradas	Dimensiones (L x F x A)	Color	May.	Med. May.	Púb.	NC
47181*	MUL-4	4	5 x 3 x 21 cm	Marfil	\$79	\$85	\$95	2
48539	MUL-4N			Negro	\$79	\$85	\$95	2
47182*	MUL-6	6	5 x 3 x 29 cm	Marfil	\$89	\$99	\$109	2
49859	MUL-6N			Negro	\$89	\$99	\$109	2
47186	MUL-8	8	7 x 3 x 18 cm	Marfil	\$125	\$139	\$155	2
48792	MUL-8N			Negro	\$125	\$139	\$155	2
47234	MUL-10	10	7 x 3 x 20 cm	Marfil	\$139	\$149	\$165	2
49533	MUL-10N			Negro	\$139	\$149	\$165	2

Caja 6 / Máster 36 / **MM00**

Multicontactos económicos, 6 entradas VOLTECK

- Fabricados en ABS y PVC
- Carga máx.: 1,625 W
- Calibre del conductor: 16 AWG (1.31 mm²)
- Con ranuras para montarse en la pared

20 cm Largo

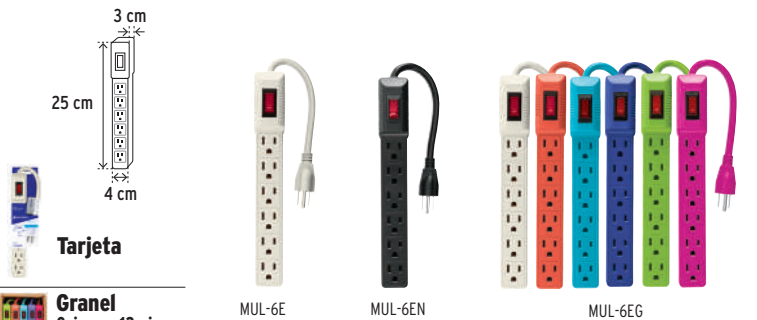

Tarjeta

Granel
Caja con 12 piezas en 6 colores diferentes

Código	Clave	Color	Caja	Máster	May.	Med. May.	Púb.	NC
Precio por tarjeta con 1 pieza								
47188*	MUL-6E	Marfil	6	36	\$65	\$72	\$79	2
49860	MUL-6EN	Negro	6	36	\$65	\$72	\$79	2
Granel, precio por pieza Ahorra 10% comparado con la presentación en tarjeta								
46021*	MUL-6EG	Surtidos	12	48	\$59	\$65	\$72	2

MM00

Multicontactos económicos, 3 y 4 entradas VOLTECK

- Fabricados en ABS y PVC
- Carga máx.: 1,625 W
- Calibre del conductor: 16 AWG (1.31 mm²)
- Con ranuras para montarse en la pared

20 cm Largo

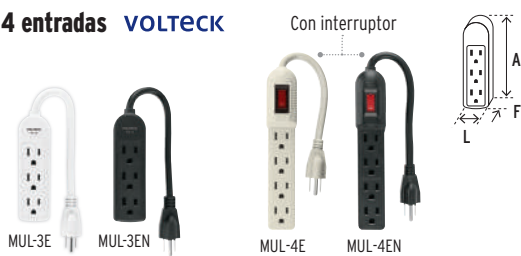

Con interruptor

Código	Clave	Entradas	Dimensiones (L x F x A)	Color	Máster	May.	Med. May.	Púb.	NC
45864	MUL-3E	3	4 x 3 x 12 cm	Blanco	48	\$48	\$53	\$58	2
45865	MUL-3EN			Negro	48	\$48	\$53	\$58	2
46181	MUL-4E	4	4 x 3 x 19 cm	Marfil	36	\$59	\$65	\$72	2
49543	MUL-4EN			Negro	36	\$59	\$65	\$72	2

Caja 6 / **MM00**

Multicontacto de niño, 4 entradas VOLTECK Kids

- Fabricado en ABS
- Carga máx.: 1,875 W
- Calibre del conductor: 16 AWG (1.31 mm²)



30 cm Largo

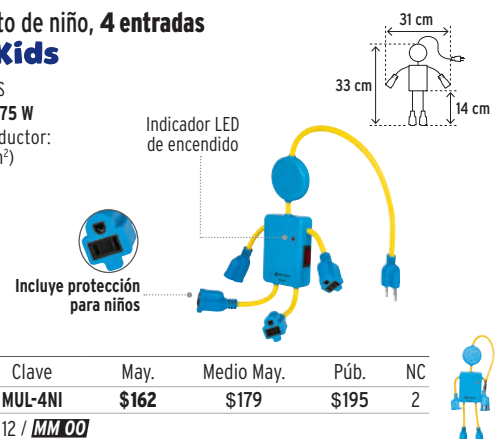

Indicador LED de encendido

Incluye protección para niños

Código	Clave	May.	Medio May.	Púb.	NC
48182	MUL-4NI	\$162	\$179	\$195	2

Caja 3 / Máster 12 / **MM00**

Multicontactos y adaptadores VOLTECK

- Tensión / Corriente: 127 V / 15 A

NOM-ANCE Cumplen la norma: NOM-003-SCFI

Multicontactos triples, reforzados, 2 polos + tierra

- Fabricados en PVC y ABS

Código	Clave	Descripción	Caja	Máster	May.	1/2 Mayoreo	Púb.	NC
46803	MUL-350	Tipo F	6	48	\$39	\$43	\$47	3
46804	MUL-360	Tipo T	12	48	\$37	\$41	\$46	3
46805*	MUL-380	Tipo Y	6	48	\$43	\$47	\$52	3

MM OO



MUL-350



MUL-360

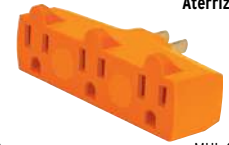

MUL-380



Aterrizados

Multicontactos triples, tipo bisagra

- Fabricados en ABS y PVC
- Color marfil

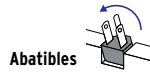

Abatibles

Código	Clave	Descripción	Caja	Máster	May.	1/2 May.	Púb.	NC
46801	MUL-370	2 Polos + tierra	6	48	\$45	\$50	\$55	3
46809	MUL-330	2 Polos	6	48	\$33	\$36	\$39	3
46812*	MUL-340	Entradas laterales	12	48	\$23	\$26	\$28	3

MM OO



MUL-370



MUL-330



MUL-340



Aterrizado



Polarizados

Multicontactos triples, 2 polos + tierra

- Fabricados en ABS y PVC

Código	Clave	Color	Caja	Máster	May.	1/2 Mayoreo	Púb.	NC
46810	MUL-320	Marfil	6	36	\$33	\$36	\$39	3

Granel, precio por pieza Ahorra 20% comparado con la presentación en bolsa

47199	MUL-320G	Marfil y blanco	24	NA	\$26	\$29	\$31	3
-------	----------	-----------------	----	----	------	------	------	---

MM OO



Bolsa



MUL-320



MUL-320G



Granel
Caja con 24 piezas
en 2 colores,
marfil y blanco



Aterrizados

Multicontactos triples

- Fabricados en baquelita
- Color marfil

Código	Clave	Descripción	Caja	Máster	May.	1/2 May.	Púb.	NC
46814*	MUL-305	Para pared	12	144	\$21	\$23	\$25	3
46813	MULEX-3	Para extensiones	12	144	\$17	\$18.50	\$20	3

MM OO



MUL-305



Ideal para armar extensiones



MULEX-3

Contatos polarizados sin conectividad a tierra, diseñados para conectar clavijas aterrizadas

Multicontactos triples, tipo cubo

- Color marfil

Código	Clave	Descripción	Material	Caja	Máster	May.	1/2 May.	Púb.	NC
46800	MUL-310	2 Polos + tierra	ABS	6	48	\$30	\$33	\$36	3
46808	MUL-300	2 Polos	ABS y PVC	6	36	\$25	\$27	\$30	3

MM OO



MUL-310



Aterrizado



MUL-300



Polarizado

Contacto con supresor de picos, 270 joules

- Fabricado en ABS
- Color marfil

Protección media

Código	Clave	Caja	Máster	May.	1/2 Mayoreo	Púb.	NC
46250	AD-270	6	48	\$48	\$53	\$58	3

MM OO



LED indicador de funcionamiento



Aterrizado



Protege contra variaciones de voltaje

Adaptadores 3 a 2

- Fabricados en ABS
- Convertidores a tierra de uso rudo

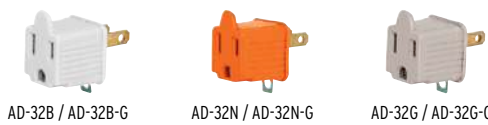

AD-32B / AD-32B-G

AD-32N / AD-32N-G

AD-32G / AD-32G-G



Aterrizados

Código	Clave	Color	Caja	Máster	May.	Ref. Precio Unit. May.	1/2 Mayoreo	Púb.	NC
46252	AD-32B	Blanco	6	48	\$23	(\$11.50)	\$26	\$28	3
46253	AD-32N	Naranja	6	48	\$23	(\$11.50)	\$26	\$28	3
46254	AD-32G	Gris	6	48	\$23	(\$11.50)	\$26	\$28	3

Granel, precio por pieza

46255	AD-32B-G	Blanco	10	70	\$10.50	NA	\$11.50	\$12.50	3
46256*	AD-32N-G	Naranja	10	70	\$10.50	NA	\$11.50	\$12.50	3
46257	AD-32G-G	Gris	10	70	\$10.50	NA	\$11.50	\$12.50	3

MM OO



Adaptadores de clavija

- Fabricados en policarbonato
- Color blanco

- **AD-RP:** Para conectar aparatos con clavija tipo europeo en la mayoría de los contactos tipo americano
- **AD-PR:** Para conectar aparatos con clavija tipo americano en la mayoría de los contactos tipo europeo

Estos adaptadores no cambian el voltaje



AD-RP

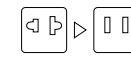

Redonda a plana



AD-PR

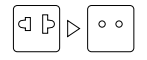

Plana a redonda

Código	Clave	Mayoreo	1/2 Mayoreo	Público	NC
46245*	AD-RP	\$13	\$14.50	\$15.50	3
46246	AD-PR	\$13	\$14.50	\$15.50	3

Caja 10 / Máster 100 / **MM OO**

Multicontactos VOLTECK

- Tensión / Corriente: 127 V / 15 A



Aterrizados

Nivel de protección



Cumplen la norma: NOM-003-SCFI

Multicontactos con supresor de picos, puertos USB tipo A y C carga rápida

- Fabricados en policarbonato
- Puertos de carga USB de 15 W
- Color blanco

Puertos USB para cargar 2 celulares simultáneamente o 1 tableta
Salida máxima USB-A 2.1 A / USB-C 3 A

Protegen contra variaciones de voltaje

Código	Clave	Protección	Mayoreo	1/2 Mayoreo	Público	NC
45748	MUL-352U	Media 490 J	\$215	\$235	\$259	3
45747	MUL-682U	Alta 800 J	\$229	\$249	\$275	3

Caja 4 / Máster 24 / **MM00**

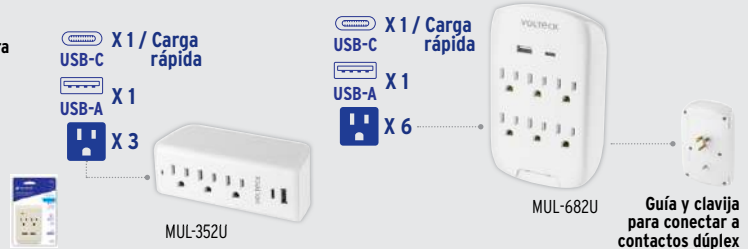

NUEVOS

Multicontactos, puertos USB tipo A y C carga rápida

- Fabricados en policarbonato
- Puertos de carga USB de 15 W
- Color blanco

Puertos USB para cargar 2 celulares simultáneamente o 1 tableta
Salida máxima USB-A 2.1 A / USB-C 3 A

Clavija abatible

Código	Clave	Mayoreo	1/2 Mayoreo	Público	NC
45836	MUL-202U	\$165	\$179	\$195	3
45749	MUL-302U	\$199	\$219	\$245	3

Caja 4 / Máster 24 / **MM00**

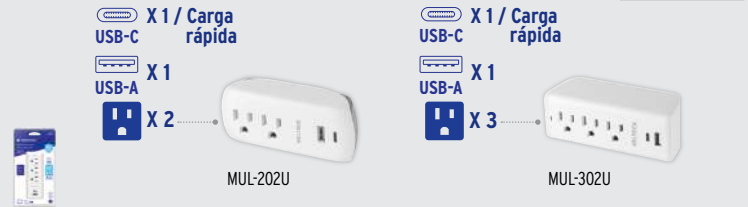

NUEVOS

Multicontactos 2 polos + tierra

- Color marfil

Código	Clave	Descripción	Material	Caja	Máster	May.	1/2 Mayoreo	Púb.	NC
46807	MUL-630	Lateral	PVC	6	36	\$103	\$113	\$125	3
46806	MUL-610	Ovalado	ABS y PVC	6	48	\$82	\$90	\$99	3
46811	MUL-620	Cuadrado	ABS y PVC	12	48	\$63	\$68	\$76	3
46088	MUL-230U	Con supresor de picos / USB	Policarbonato	4	24	\$199	\$219	\$245	3

MM00



No Breaks y reguladores de voltaje VOLTECK

- Protección contra sobrecargas, cortocircuitos y picos de tensión

- Ideales para casa u oficina
- Cuerpo de ABS

NOM Cumplen la norma: NOM-001-SCFI-VIG (excepto las baterías de respaldo)

No Breaks

- Baterías selladas ácido-plomo, 12 V
- Voltaje de entrada / salida: 120 V (95 V - 140 V) / 120 V (108 V - 132 V)



Código	Clave	Capacidad	Respaldo	Mayoreo	1/2 Mayoreo	Público	NC
49840	NB-500	500 VA / 240 W	40 min	\$1,190	\$1,305	\$1,435	2
49841	NB-700	700 VA / 360 W	60 min	\$1,305	\$1,435	\$1,585	2
49842	NB-900	900 VA / 480 W	90 min	\$1,550	\$1,690	\$1,875	2

Caja 1 / Máster 4 / MM 0

■ Tiempo considerando una carga de 40 W

Baterías selladas ácido-plomo, 12 V

Código	Clave	Para	Capacidad	Dimensiones (L x F x A)	Mayoreo	1/2 Mayoreo	Público	NC
45338	BAT-1245	NB-500	4.5 Ah	9 x 7 x 10 cm	\$355	\$385	\$425	2
45339	BAT-1270	NB-700	7 Ah	15 x 7 x 9 cm	\$425	\$465	\$515	2
45344	BAT-1290	NB-900	9 Ah	15 x 7 x 9 cm	\$475	\$525	\$575	2

Caja 2 / Máster 10 / MM 0

Reguladores de voltaje con supresor de picos

- Entradas para protección de línea telefónica y módem



Código	Clave	Capacidad	Dimensiones (L x F x A)	May.	1/2 Mayoreo	Púb.	NC
45573	RV-1200	1,200 VA / 600 W	19 x 12 x 10 cm	\$429	\$469	\$519	2
45574	RV-1600	1,600 VA / 800 W	24 x 9 x 8 cm	\$505	\$550	\$610	2

Caja 1 / Máster 12 / MM 0

Regulador de voltaje, 800 VA



Código	Clave	Capacidad	Mayoreo	1/2 Mayoreo	Público	NC
45572	RV-800	800 VA / 400 W	\$329	\$365	\$395	2

Caja 1 / Máster 18 / MM 0

Pilas alcalinas VOLTECK

- Para dispositivos de mayor consumo de energía
- Mismo rendimiento que las marcas más reconocidas
- **Máxima duración**



Pilas AAA y AA, alcalinas

- Precio por blíster con 4 piezas



Código	Clave	May.	Ref. Unit. Mayoreo	Med. May.	Púb.	NC
46316*	AL-AAA	AAA	\$37 (\$9.25)	\$41	\$46	3
46315*	AL-AA	AA	\$37 (\$9.25)	\$41	\$46	3

Caja 10 / Máster 160 / **MM00**

Pilas C, alcalinas

- Precio por blíster con 2 piezas



Código	Clave	May.	Ref. Unit. Mayoreo	Med. May.	Púb.	NC
46317	AL-C	C	\$49 (\$24.50)	\$55	\$59	3

Caja 6 / Máster 96 / **MM00**

Pilas D, alcalinas

- Precio por blíster con 2 piezas



Código	Clave	May.	Ref. Unit. Mayoreo	Med. May.	Púb.	NC
46318*	AL-D	D	\$55 (\$27.50)	\$59	\$65	3

Caja 6 / Máster 48 / **MM00**

Pilas 9 V, alcalinas

- Precio por blíster con 1 pieza



Código	Clave	May.	Med. May.	Púb.	NC	
46319*	AL-9V	9V	\$45	\$50	\$55	3

Caja 6 / Máster 96 / **MM00**

Tarjetas despachadoras con 16 pilas alcalinas VOLTECK

- Precio por pieza



Código	Clave	May.	Precio por tarjeta	Med. May.	Púb.	NC
46013	AL-AAA-D	AAA	\$9 (\$144)	\$10	\$11	3
46012	AL-AA-D	AA	\$9 (\$144)	\$10	\$11	3

Caja 64 (pzas.) / Máster 512 (pzas.) / **MM00**

Pilas zinc-carbón VOLTECK

- Para dispositivos de bajo consumo de energía



Pilas AA, zinc-carbón

- Precio por blíster con 4 piezas



Código	Clave	May.	Ref. Unit. Mayoreo	Med. May.	Púb.	NC
46309	ZI-AA	AA	\$18 (\$4.50)	\$20	\$22	4

Caja 10 / Máster 160 / **MM00**

Pilas C, zinc-carbón

- Precio por blíster con 2 piezas



Código	Clave	May.	Ref. Unit. Mayoreo	Med. May.	Púb.	NC
46310	ZI-C	C	\$21 (\$10.50)	\$23	\$25	4

Caja 6 / Máster 96 / **MM00**

Pilas D, zinc-carbón

- Precio por blíster con 2 piezas



Código	Clave	May.	Ref. Unit. Mayoreo	Med. May.	Púb.	NC
46311	ZI-D	D	\$28 (\$14)	\$31	\$34	4

Caja 6 / Máster 96 / **MM00**

Pilas 9 V, zinc-carbón

- Precio por blíster con 1 pieza



Código	Clave	May.	Med. May.	Púb.	NC	
46312*	ZI-9V	9V	\$18	\$20	\$22	4

Caja 6 / Máster 96 / **MM00**

Pilas recargables, larga duración VOLTECK

- Para aparatos electrónicos de mayor consumo de energía
- **Entre mayor sea el número de mAh, mayor será el desempeño de la pila recargable**

Pilas AAA y AA, larga duración

- Precio por blíster con 2 piezas



Código	Clave	Tipo	Capacidad	May.	Ref. Unit. Mayoreo	Med. May.	Púb.	NC
47205	RE-AAA	AAA	1,000 mAh	\$72	(\$36)	\$79	\$87	3
47204	RE-AA	AA	2,500 mAh	\$135	(\$67.50)	\$149	\$165	3

Caja 6 / Máster 48 / **MM00**

Pilas D, larga duración

- Precio por blíster con 2 piezas



Código	Clave	Capacidad	May.	Ref. Unit. Mayoreo	Med. May.	Púb.	NC
47206	RE-D	4,000 mAh	\$279	(\$139.50)	\$309	\$339	3

Caja 6 / Máster 48 / **MM00**

Pilas recargables, uso general VOLTECK

- Para aparatos eléctricos y electrónicos

Pilas AAA y AA, uso general

- Precio por blíster con 4 piezas



Código	Clave	Tipo	Capacidad	May.	Ref. Unit. Mayoreo	Med. May.	Púb.	NC
47201	RE-AAA2	AAA	600 mAh	\$85	(\$21.25)	\$93	\$102	3
47202	RE-AA2	AA	1,300 mAh	\$135	(\$33.75)	\$149	\$165	3

Caja 6 / Máster 48 / **MM00**

Pilas 9 V, uso general

- Precio por blíster con 1 pieza



Código	Clave	Capacidad	May.	Med. May.	Púb.	NC
47203	RE-9V2	250 mAh	\$169	\$185	\$199	3

Caja 6 / Máster 48 / **MM00**

Cargadores para pilas recargables VOLTECK

- Control automático de seguridad para sobrecarga
- Para pilas de Ni-MH / Ni-Cd

- Cuerpo de ABS

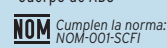

- Display digital con carga inteligente (cut-off) que indica pilas no recargables, con polaridad invertida o dañadas.

- LED indicador de carga



NC 3	Carga rápida	Minicargadores		
Código:	46046	46045	46044	46043
Clave:	CA-RE-10	CA-RE-9	CA-RE-8	CA-RE-7
Para pilas:	AAA y AA	AAA, AA y 9 V	AAA, AA y 9 V	
Tiempo de carga:	3.5 h	10 h	10 h	
Incluye:	4 pilas AA		2 pilas AA	2 pilas AAA
Mayoreo:	\$365	\$255	\$169	\$149
Medio May.:	\$405	\$279	\$185	\$165
Público:	\$445	\$305	\$199	\$179
Caja / Máster:	2 / 12 / MM00		4 / 12 / MM00	

Exhibidor despachador con pilas VOLTECK

- El precio de este exhibidor corresponde al valor del producto que incluye (\$1,688)



Código	Clave	May.	Med. May.	Púb.
55887	EX-DES-PIL1	\$1,688	\$1,688	\$1,688

Caja 1 / MM 1

Portalámparas de porcelana VOLTECK

- De sobreponer
- Soportan temperaturas elevadas (hasta 350 °C)

- Casquillo de aluminio
- Corriente: 4 A



Antiflama

NOM-ANCO
Cumple la norma:
NOM-003-SCFI

5 AÑOS DE GARANTÍA
- 5 AÑOS DE GARANTÍA

Portalámparas de porcelana

Código	Clave	Diámetro	Tensión	May.	1/2 Mayoreo	Púb.	NC
Caja							
46523	POPO-15	3 1/2" (90 mm)	120 V	\$18	\$20	\$22	3
Caja 6 / Máster 60 / MM00							
46524*	POPO-18	4 1/2" (115 mm)	120 V	\$20	\$22	\$25	2
Caja 12 / Máster 60 / MM00							
Granel Ahorra 20% comparado con la presentación en caja							
47915	POPO-18G	4 1/2" (115 mm)	120 V	\$17	\$19	\$21	2
Caja 50 / Máster NA / MM00							

E26 / E27

Nuevo diseño
POPO-18 disponible a partir del 2o. trimestre 2025



POPO-18

Portalámpara de porcelana, con ladrón y cadena

- Largo aprox. de cadena: 103 cm



Aterrizado

Código	Clave	Diámetro	Tensión	May.	1/2 Mayoreo	Púb.	NC
46526	POPO-20	4 1/2" (115 mm)	125 V	\$77	\$85	\$93	3
Caja 6 / Máster 60 / MM00							

E26 / E27



POPO-20

Portalámparas de porcelana, cuadrado

- Base de 2" x 2" (50 x 50 mm)

E26 / E27

Nuevo diseño

Código	Clave	Tensión	May.	1/2 Mayoreo	Púb.	NC
46522	POPO-11	120 V	\$13	\$14.50	\$15.50	3
Caja 10 / Máster 100 / MM00						

E26 / E27



Portalámpara de porcelana, tipo anuncio

Código	Clave	Diámetro	Tensión	May.	1/2 Mayoreo	Púb.	NC
46521	POPO-13	1 3/4" (44 mm)	125 V	\$12	\$13	\$14	3
Caja 10 / Máster 100 / MM00							

E26 / E27



Portalámpara de porcelana, para candil

- Diámetro de 2" (50 mm)

E12

Lámparas incandescentes
Ver en página 447 >>>

Código	Clave	Tensión	May.	1/2 Mayoreo	Púb.	NC
46531	POPO-10	125 V	\$8	\$8.50	\$9.50	3
Caja 20 / Máster 600 / MM00						

E12



Portalámparas de porcelana con soporte

Código	Clave	Tensión	May.	1/2 Mayoreo	Púb.	NC
Soporte tipo escuadra						
46529	POPO-16	125 V	\$12	\$13	\$14	3
Soporte tipo niple						
46530	POPO-17	125 V	\$12	\$13	\$14	3
Soporte sencillo						
46528	POPO-14	125 V	\$10.50	\$11.50	\$12.50	3
Caja 10 / Máster 100 / MM00						

E26 / E27



Soporte tipo escuadra

Soporte tipo niple

Soporte sencillo

Portalámpara de porcelana base Mogul E39 VOLTECK

- De sobreponer
- Soporta temperaturas elevadas (hasta 350 °C)

- Casquillo de latón
- Corriente: 4 A



Base Mogul E39

5 AÑOS DE GARANTÍA
- 5 AÑOS DE GARANTÍA

Código	Clave	Tensión	May.	1/2 Mayoreo	Púb.	NC
46527	POPO-19	220 V	\$33	\$36	\$39	3
Caja 6 / Máster 60 / MM00						

E39



NOM-ANCO Cumple la norma: NOM-003-SCFI

Portalámparas de PVC para intemperie

- A prueba de humedad
- Tensión: 127 V

- Potencia: 660 W
- Cable: 18 AWG



E26 / E27

NOM-ANCO
Cumple la norma:
NOM-003-SCFI

Portalámparas de PVC para intemperie VOLTECK

- Cable de latón de 12 cm - Casquillo de aluminio

Código	Clave	May.	1/2 Mayoreo	Púb.	NC
Bolsa					
46509*	POIN-10	\$13	\$14.50	\$15.50	3
Caja 20 / Máster 200 / MM00					
Granel Ahorra 10% comparado con la presentación en bolsa					
48093*	POIN-10G	\$12	\$13	\$14	3
Caja 20 / Máster 360 / MM00					



Portalámpara de PVC para intemperie VOLTECK

- Cable de cobre de 12 cm - Casquillo de latón
- Cuerpo reforzado

Código	Clave	May.	1/2 Mayoreo	Púb.	NC
47110	POIN-10X	\$17	\$18.50	\$20	3
Caja 20 / Máster 200 / MM00					



Portalámparas de PVC para intemperie VOLTECK Basic

- Cable de aluminio recubierto de cobre de 10 cm

Código	Clave	May.	1/2 Mayoreo	Púb.	NC
Bolsa					
27242	POIN-10B	\$12	\$13	\$14	3
Caja 20 / Máster 200 / MM00					
Granel Ahorra 10% comparado con la presentación en bolsa					
27243	POIN-10GB	\$10.50	\$11.50	\$12.50	3
Caja 20 / Máster 360 / MM00					



Portalámparas para tubo LED o fluorescente VOLTECK

- Precio por bolsa con 2 piezas
- Tensión: 125 V

- Corriente: 4 A
- Potencia: 660 W



Cumple la norma: NOM-003-SCFI

Código	Clave	Tipo tubo	May.	1/2 Mayoreo	Púb.	NC
Baquelita						
46506	POPL-14	T8	\$26	\$29	\$31	3
PVC y policarbonato						
46508	POPL-15	T8	\$20	\$22	\$24	3
Cobre y policarbonato						
45391	POPL-18	T5	\$9	\$10	\$11	3

Ver en página 446 >>>

NOM-ANCO Cumple la norma: NOM-003-SCFI

Tubos LED



Base FA8

Base G13 bipin

Base G5

Portalámparas de porcelana para MR VOLTECK

- Corriente: 4 A

Lámparas tipo MR
Ver en página 445 >>>

NOM-ANCO Cumple la norma: NOM-003-SCFI

Código	Clave	Tensión	Largo cable	May.	1/2 Mayoreo	Púb.	NC
Base G9							
46391	POPO-9	120 - 220 V	14 cm	\$12	\$13	\$14	3
Base GX5.3							
46532	POPO-12	125 V	15 cm	\$9	\$10	\$11	3
Caja 10 / Máster 600 / MM00							
Base GU10							
46540	POPO-21	125 V	14 cm	\$12	\$13	\$14	3
Caja 10 / Máster 100 / MM00							

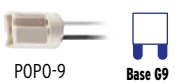

POPO-9 Base G9

POPO-12 Base GX5.3

POPO-21 Base GU10

Soporte de acero para pantallas
dobles movimiento: angular y articulado
VOLTECK

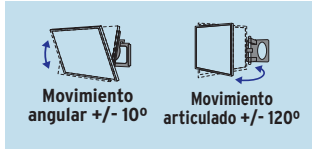

Nuevo diseño

Incluye tornillería

Pantalla

26"-65"

Código:	46096	
Clave:	TVSM-65	
Distancia de pared a pantalla:	Ajustable, 10 a 48 cm	
Soporta:	60 kg	
Mayoreo:	\$1,050	NC 2
1/2 Mayoreo:	\$1,150	
Público:	\$1,275	
Caja / Máster:	1 / 2 / MM 00	

Soportes de acero para pantallas
triple movimiento: angular y articulados
VOLTECK

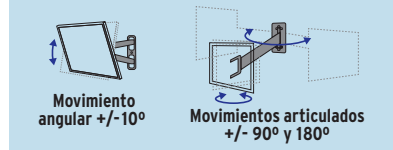

Incluyen tornillería

Pantalla

14"-40"

Código:	48428	
Clave:	TVSM-40	
Distancia de pared a pantalla:	Ajustable, 35 cm	
Soporta:	15 kg	
Mayoreo:	\$235	NC 2
1/2 Mayoreo:	\$259	
Público:	\$285	
Caja / Máster:	2 / 10 / MM 00	

Pantalla

23"-42"

Código:	46095	
Clave:	TVSM-42	
Distancia de pared a pantalla:	Ajustable, 9 a 47 cm	
Soporta:	25 kg	
Mayoreo:	\$445	NC 2
1/2 Mayoreo:	\$495	
Público:	\$545	
Caja / Máster:	1 / 6 / MM 00	

Pantalla

23"-37"

Código:	46094	
Clave:	TVSM-37	
Distancia de pared a pantalla:	Ajustable, 4 a 17 cm	
Soporta:	37 kg	
Mayoreo:	\$389	NC 2
1/2 Mayoreo:	\$429	
Público:	\$470	
Caja / Máster:	1 / 10 / MM 00	

Soportes de acero para pantalla,
movimiento angular
VOLTECK

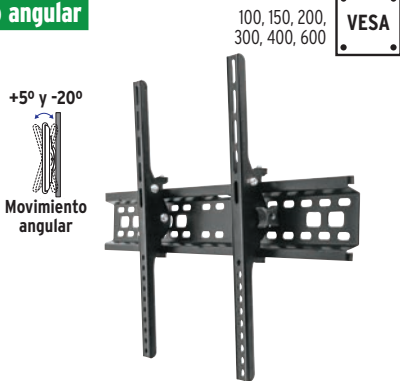

+5° y -20°
 Movimiento angular

Incluyen tornillería

Pantalla

32"-70"

Código:	48429	
Clave:	TVSA-70	
Distancia de pared a pantalla:	5.5 cm	
Soporta:	40 kg	
Mayoreo:	\$269	NC 2
1/2 Mayoreo:	\$295	
Público:	\$325	
Caja / Máster:	2 / 10 / MM 00	



Movimiento angular +/- 10°

Nuevo diseño

Pantalla

26"-65"

Código:	46093	
Clave:	TVSA-65	
Distancia de pared a pantalla:	6 cm	
Soporta:	82 kg	
Mayoreo:	\$595	NC 2
1/2 Mayoreo:	\$655	
Público:	\$715	
Caja / Máster:	1 / 4 / MM 00	

Soporte de acero para pantallas,
fijo VOLTECK

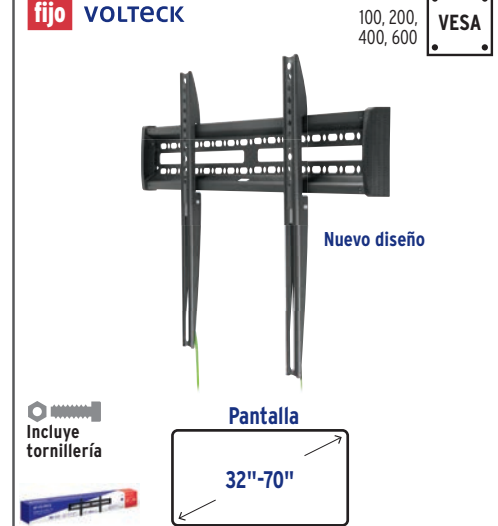

Incluye tornillería

Pantalla

32"-70"

Código:	46092	
Clave:	TVSF-70	
Distancia de pared a pantalla:	3 cm	
Soporta:	45 kg	
Mayoreo:	\$329	NC 2
1/2 Mayoreo:	\$365	
Público:	\$395	
Caja / Máster:	1 / 10 / MM 00	

Timbres industriales tipo campana VOLTECK

-Fabricados en ABS y acero



2 3/4" (7 cm) 4" (10 cm) 6" (15 cm) 8" (20 cm) 10" (25 cm)



Cumple la norma: NOM-003-SCFI

Código	Clave	Decibelios	Caja	Máster	MM	May.	1/2 May.	Púb.	NC
48101	TIMC-2	90 dB	4	24	00	\$75	\$82	\$89	2
46607	TIMC-4	90 dB	4	24	00	\$125	\$139	\$155	2
46609	TIMC-6	95 dB	4	24	00	\$249	\$275	\$300	2
46610	TIMC-8	98 dB	4	8	00	\$349	\$379	\$419	2
46611	TIMC-10	102 dB	1	4	00	\$445	\$495	\$545	2

Timbre alámbrico, 1 tono VOLTECK

-Fabricado en ABS



ESPECIFICACIONES:
Decibelios: 66 dB
Corriente: 0.17 A

Cumple la norma: NOM-003-SCFI

Código	Clave	May.	1/2 May.	Púb.	NC
46605	TIM	\$115	\$125	\$139	2

Caja 4 / Máster 24 / **MM 00**

Timbre inalámbrico de pilas, 36 tonos VOLTECK Basic

NUEVO
No disponible hasta el mes de introducción

-Fabricado en ABS
-4 intensidades de sonido

ESPECIFICACIONES:
Alcance: 35 m
Decibelios: 80 dB máx.
Timbre: 2 pilas AA (no incluidas)
Control: 1 pila 23 A (incluida)



Cumple la norma: NOM-001-SCFI

Código	Clave	May.	1/2 May.	Púb.	NC
29915	TIMI-35B	\$125	\$135	\$149	3

Caja 6 / Máster 60 / **MM 00**

Timbre inalámbrico de pilas, 1 control, 36 tonos VOLTECK

-Fabricado en ABS
-Volumen y tonos ajustables
-Luz LED
Producto mejorado
-33% mayor alcance

ESPECIFICACIONES:
Alcance: 200 m
Decibelios: 75 dB
Receptor: 3 pilas AA (no incluidas)



Cumple la norma: NOM-001-SCFI

Código	Clave	May.	1/2 May.	Púb.	NC
46630	TIMI-100	\$235	\$259	\$285	2

Caja 2 / Máster 24 / **MM 00**

Timbre inalámbrico con receptor para enchufar, 1 control, 36 tonos VOLTECK

-Fabricado en ABS y policarbonato
-Volumen y tonos ajustables
-Indicador LED de activación
Producto mejorado
-100% mayor alcance
-16 Tonos adicionales

ESPECIFICACIONES:
Alcance: 200 m
Decibelios: 75 dB
Corriente: 15 A
Tensión: 127 V
Frecuencia: 60 Hz



Cumple la norma: NOM-003-SCFI

Código	Clave	May.	1/2 May.	Púb.	NC
46631	TIMI-100C	\$319	\$349	\$385	2

Caja 2 / Máster 24 / **MM 00**

Temporizadores VOLTECK

-Para programar el encendido o apagado de diferentes aparatos eléctricos como televisores, lámparas, alarmas, ventiladores, etc.
-Ideales para simular presencia en casa u oficinas

ESPECIFICACIONES:
Consumo: 15 A
Tensión: 127 V
Frecuencia: 60 Hz



Cumple la norma: NOM-003-SCFI

Digital

-Fabricado en policarbonato

8 EVENTOS POR DÍA
Programación desde encendido y apagado en intervalos de 1 seg



Batería recargable Ni-MH integrada

Analógicos para interiores

-Fabricados en policarbonato y POM

24 HORAS
El programa se repite diario
Programación de encendido y apagado en intervalos de 15 min



Indicador LED de activación

24 HORAS
El programa se repite diario
Programación de encendido y apagado en intervalos de 30 min



24 HORAS
El programa se repite diario
Programación de encendido y apagado en intervalos de 15 min



Mini

Analógico para exteriores

-Fabricado en policarbonato

24 HORAS
El programa se repite diario
Programación de encendido y apagado en intervalos de 30 min



Código:	48386	48385	46997	46996	45519
Clave:	TEM-8	TEM-1	TEM-1B	TEM-1M	TEM-1E
Medidas (A x F x L):	7 x 4 x 12 cm	7 x 4 x 12 cm	5 x 4 x 11 cm	8 x 3 x 8 cm	8 x 4 x 12 cm
Mayoreo:	\$215 NC 2	\$115 NC 2	\$85 NC 2	\$102 NC 2	\$149 NC 2
1/2 Mayoreo:	\$235	\$125	\$95	\$112	\$165
Público:	\$259	\$139	\$105	\$125	\$179
Caja / Máster:	2 / 12 / MM 00	2 / 12 / MM 00	2 / 12 / MM 00	4 / 48 / MM 00	2 / 48 / MM 00

Sensores de movimiento para sobreponer en techo, 360° VOLTECK

- Fabricados en policarbonato
- Ángulo de detección: 360°



Sensibilidad de luz y duración de encendido ajustables



Sensor de movimiento



Incluyen tornillería



Cumple la norma: NOM-003-SCFI



Código:	48172	46599	48171
Clave:	SEMO-20	SEMO-IN	SEMO-6
Alcance (A):	20 m	10 m	6 m
Potencia máxima:	1,000 W	800 W	800 W
Lado / Diámetro / Alto:	L 9 x A 3 cm	D 12 x A 6 cm	D 8 x A 4 cm
Mayoreo:	\$295 NC 3	\$239 NC 3	\$155 NC 3
Medio May.:	\$319	\$265	\$169
Público:	\$355	\$289	\$187
Caja / Máster:	4 / 24 / MM 00	2 / 24 / MM 00	4 / 24 / MM 00

Sensor de movimiento, 60° con alarma y timbre VOLTECK

- Para pared
- Ideal para comercios, avisa la llegada de visitantes
- Fabricado en policarbonato

ESPECIFICACIONES:
 Ángulo de detección: 60°
 Alcance: 8 m
 Alarma / Timbre: 70 dB

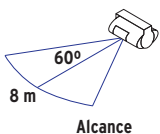

Montaje horizontal



Cumple la norma: NOM-001-SCFI



Código	Clave	Mayoreo	Medio May.	Público	NC
46595	SEMO-AL	\$199	\$219	\$245	3

Caja 2 / Máster 12 / MM 00

Sensor de movimiento, 180° para exterior VOLTECK

- Para pared
- Fabricado en policarbonato

ESPECIFICACIONES:
 Ángulo de detección: 180°
 Alcance: 9 m

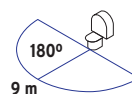

Cumple la norma: NOM-003-SCFI



Código	Clave	Mayoreo	Medio May.	Público	NC
47231	SEMO-EX	\$165	\$179	\$195	3

Caja 2 / Máster 24 / MM 00

Sensor de movimiento, 180° VOLTECK

- Fabricado en ABS

ESPECIFICACIONES:
 Ángulo de detección: 180°
 Alcance: 12 m (<24 °C)
 Potencia: 800 W

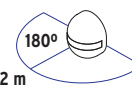

Para pared Para techo



Cabezal dirigible



Cumple la norma: NOM-003-SCFI



Código	Clave	Mayoreo	Medio May.	Público	NC
46594	SEMO-180	\$149	\$165	\$179	3

Caja 2 / Máster 48 / MM 00

Ventilador de techo, 56" VOLTECK

- Para áreas de 15 a 20 m²
- Incluye accesorios para instalación

ESPECIFICACIONES:
 Potencia: 65 W
 Velocidad: 300 rpm
 Peso: 3.7 kg

Fabricado en acero



Se surte en 2 cajas por separado



Cumple la norma: NOM-003-SCFI



Con control de pared de 5 velocidades

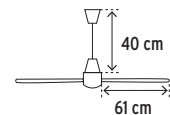
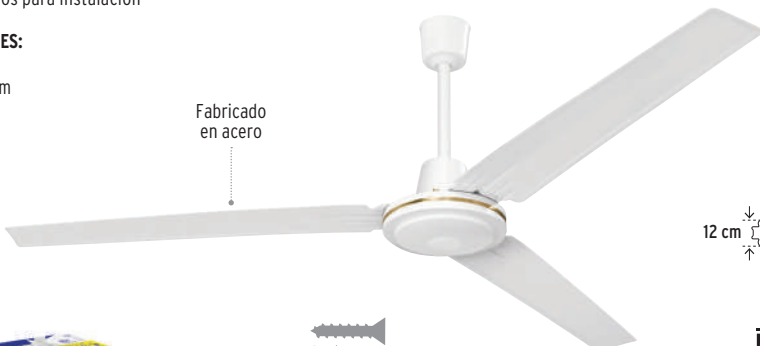

Código	Clave	Mayoreo	Medio May.	Público	NC
46560	VENT-56	\$795	\$875	\$965	2

Caja 3 / MM 0





Perfiles monocal, 3 m VOLTECK

- Fabricados en acero galvanizado
- Ideales para suspender carga colgante como tubería, cableado eléctrico y soportes estructurales en naves industriales, estacionamientos o centros comerciales

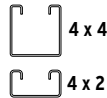

Código	Clave	Calibre	Medida (cm)	May.	1/2 Mayoreo	Púb.	NC
Sólidos							
47764	PU-144S	14	4 x 4	\$365	\$405	\$445	2
47763	PU-142S	14 (1.9 mm)	4 x 2	\$259	\$285	\$315	2
47760	PU-164S	16	4 x 4	\$295	\$325	\$355	2
47759	PU-162S	16 (1.52 mm)	4 x 2	\$215	\$235	\$259	2
47756	PU-184S	18	4 x 4	\$245	\$269	\$299	2
47755	PU-182S	18 (1.2 mm)	4 x 2	\$179	\$195	\$215	2
Perforados							
47766	PU-144P	14	4 x 4	\$365	\$405	\$445	2
47765	PU-142P	14 (1.9 mm)	4 x 2	\$259	\$285	\$315	2
47762	PU-164P	16	4 x 4	\$295	\$325	\$355	2
47761	PU-162P	16 (1.52 mm)	4 x 2	\$215	\$235	\$259	2
47758	PU-184P	18	4 x 4	\$245	\$269	\$299	2
47757	PU-182P	18 (1.2 mm)	4 x 2	\$179	\$195	\$215	2

Caja 2 / MM 0



Para sujeción desde tuberías conduit o PVC

Abrazaderas para perfil monocal VOLTECK

- Adaptables a cualquier medida de perfil monocal



Para sujeción desde tuberías conduit o PVC



PU-3/4A

Incluyen tornillería

Código	Clave	Medida	Bolsa Máster	May.	1/2 Mayoreo	Púb.	NC
47488	PU-1/2A	1/2"	20 500	\$8.50	\$9.50	\$10.50	3
47489	PU-3/4A	3/4"	20 400	\$9	\$10	\$11	3
47490	PU-1A	1"	20 320	\$12	\$13	\$14	3
46425	PU-114A	1 1/4"	10 320	\$13	\$14.50	\$15.50	3
46426	PU-112A	1 1/2"	10 280	\$14.50	\$16	\$17.50	3
46427	PU-2A	2"	10 240	\$15.50	\$17	\$19	3

MM 0

Base para medidor (Wathorímetro) Kit CFE VOLTECK

ESPECIFICACIONES:
Tensión máxima: 600 V~
Frecuencia: 60 Hz
Corriente: 100 - 125 A
Torque: 3 Nm
Entrada: 1 1/4" (32 mm)



BASE-4

Ver en página 418

Cumple la norma: NOM-003-SCFI

- Monofásico
- 4 Terminales de latón
- Uso residencial y comercial

Base de polycarbonato (aislante)

Cuerpo de aluminio



Código	Clave	Mayoreo	1/2 Mayoreo	Público	NC
46025*	BASE-4	\$209	\$229	\$255	2

Caja 3 / Máster 24 / MM 0

Tubos conduit galvanizados para mufa, 1 1/4" Kit CFE VOLTECK

- Para instalación de cableado eléctrico

MEDIDAS:
Espesor: 1 mm
Ø Externo: 40 mm
Ø: 1 1/4" (32 mm)



Acero galvanizado
Ensamble con mufa roscada y medidor

HECHO EN MÉXICO

Código	Clave	Largo	Mayoreo	1/2 May.	Público	NC
47389	TC-1/4-GC	1.5 m				2
47233*	TC-1/4-G	3 m				2

Atado 5 / MM 0

Tubo conduit galvanizado pared extradelgada, 1/2" Kit CFE VOLTECK

- Para instalación de cableado eléctrico

MEDIDAS:
Espesor: 0.8 mm
Ø Externo: 18 mm
Ø: 1/2" (13mm)

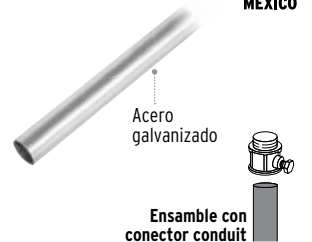

Acero galvanizado
Ensamble con conector conduit

HECHO EN MÉXICO

Código	Clave	Largo	Mayoreo	1/2 May.	Público	NC
47232	TC-1/2-DA	3 m				2

Atado 5 / MM 0

Conector para tubo conduit, 1/2" Kit CFE VOLTECK

- Para tubos de pared delgada

MEDIDAS:
Ø Interno: 18 mm
Longitud de cuerda: 8 mm
Medida: 1/2" (13 mm)



CONCO-1/2

Ver en página 437

Fabricado en zamac
Ensamble con reducción bushing y tubo de 1/2"

Código	Clave	Mayoreo	1/2 Mayoreo	Público	NC
46950*	CONCO-1/2	\$8.50	\$9.50	\$10.50	4

Caja 20 / Máster 200 / MM 00

Mufa roscada para tubo, 1 1/4" Kit CFE VOLTECK

- Para instalación de cableado eléctrico y protección contra agua y corto circuito

ESPECIFICACIONES:
Medida: 1 1/4" (32 mm)
Ø Orificios: 2 de 8 mm
3 de 9 mm



Tapón pasacables de ABS
Cuerpo de aluminio
Ensamble con tubo de 1 1/4"

Código	Clave	Mayoreo	1/2 Mayoreo	Público	NC
46097	MUFAR-1/4	\$37	\$41	\$46	3

Caja 10 / Máster 50 / MM 0

Mufa con abrazadera para tubo, 1 1/4" Kit CFE VOLTECK

- Para instalación de cableado eléctrico y protección contra agua y corto circuito

ESPECIFICACIONES:
Medida: 1 1/4" (32 mm)
Ø Orificios: 2 de 11 mm
3 de 16 mm



Tapón pasacables de ABS
Cuerpo de aluminio
Ensamble con tubo de 1 1/4"

Código	Clave	Mayoreo	1/2 Mayoreo	Público	NC
46943	MUFA-1/4	\$62	\$67	\$75	3

Caja 5 / Máster 10 / MM 00

Varilla a tierra, 1.5 m Kit CFE VOLTECK

- Para aterrizar la corriente eléctrica

MEDIDAS:
Largo: 1.5 m
Diámetro de punta: 3 mm
Diámetro: 1/2" (13 mm)



Acero revestido de cobre
Instalación en tierra

Código	Clave	Mayoreo	1/2 Mayoreo	Público	NC
46124*	VT-15	\$162	\$179	\$195	2

Caja 5 / MM 0

Conector para varilla a tierra Kit CFE VOLTECK

- Para asegurar la conexión del cable a la varilla a tierra

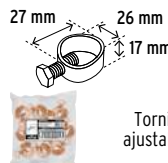

27 mm
26 mm
17 mm
Acero revestido de cobre
Tornillo ajustable
Ensamble con varilla a tierra

Código	Clave	Mayoreo	1/2 Mayoreo	Público	NC
46125*	CVT	\$14.50	\$16	\$17.50	3

Bolsa 10 / Máster 100 / MM 0

Reducción bushing, 1 1/4" - 1/2" Kit CFE VOLTECK

- Para conexión a tubería, cajas y accesorios de sistemas conduit

MEDIDAS:
Alto: 17 mm
Diámetro: 41 mm
Medida interna: 1/2" (13 mm)
Medida externa: 1 1/4" (32mm)



Cuerpo de aluminio
Ensamble con medidor y conector conduit

Código	Clave	Mayoreo	1/2 Mayoreo	Público	NC
46098	RB-114-12	\$26	\$29	\$31	3

Caja 10 / Máster 100 / MM 0



Tubos y codos conduit de pared delgada EMT VOLTECK

- Fabricados en acero galvanizado resistente a la corrosión
- Protegen conductores eléctricos en instalaciones visibles u ocultas

Electrical Metallic Tubing

Código	Clave	Medida	Largo	Espesor	Peso	Atado	Máster	NC
Tubos								
47771	TC-1/2-DV	1/2"	3 m	1 mm	1.2 kg	5	N/A	2
47772	TC-3/4-DV	3/4"	3 m	1 mm	1.6 kg	5	N/A	2
47773	TC-1-DV	1"	3 m	1.5 mm	3.3 kg	5	N/A	2

Codos a 90°

47774	CODCO-1/2	1/2"	28 cm	1 mm	102 g	10	80	2
47775	CODCO-3/4	3/4"	30 cm	1 mm	144 g	10	60	2
47776	CODCO-1	1"	38 cm	1.6 mm	410 g	5	30	2

HECHO EN MÉXICO



Consulta precios

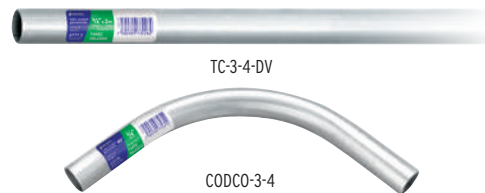

MM 0

Abrazaderas para tubería conduit de pared delgada EMT VOLTECK

- Fabricadas en acero galvanizado resistente a la corrosión
- Para instalar en mampostería, ladrillo y otras superficies

Electrical Metallic Tubing

Código	Clave	Medida tubo	Altura (A)	Espesor (B)	Ø Perforación	Capacidad máxima	Caja	Pzas. x bolsa	Máster	May.	Ref. Precio Unitario	Med. May.	Púb.	NC
Tipo omega														
46926	A0-3/8	3/8"	17 mm	0.8 mm	3/16"	37 kg	10	10	100	\$15.50	(\$1.55)	\$17	\$19	3
46923*	A0-1/2	1/2"	17 mm	0.8 mm	3/16"	32 kg	20	10	200	\$15.50	(\$1.55)	\$17	\$19	3
46924*	A0-3/4	3/4"	21 mm	0.8 mm	3/16"	56 kg	20	10	200	\$21	(\$2.10)	\$23	\$25	3
46925	A0-1	1"	29 mm	1 mm	3/16"	64 kg	10	10	120	\$32	(\$3.20)	\$34	\$38	3
46030*	A0-1/4	1/4"	39 mm	1 mm	3/16"	64 kg	10	5	100	\$26	(\$5.20)	\$29	\$31	3
46031	A0-1/2	1/2"	44 mm	1.2 mm	3/16"	105 kg	10	5	100	\$30	(\$6)	\$33	\$36	3
46032*	A0-2	2"	57 mm	1.2 mm	3/16"	112 kg	10	5	120	\$37	(\$7.40)	\$41	\$46	3
46928	A0-3	3"	80 mm	1 mm	3/16"	144 kg	10	5	60	\$85	(\$17)	\$93	\$102	3
46929	A0-4	4"	110 mm	1 mm	3/16"	218 kg	10	5	60	\$93	(\$18.60)	\$103	\$113	3

Tipo uña

46927	AU-3/8	3/8"	17 mm	0.8 mm	3/16"	11 kg	10	10	100	\$13	(\$1.30)	\$14.50	\$15.50	3
46920*	AU-1/2	1/2"	17 mm	0.8 mm	3/16"	12 kg	20	10	180	\$15.50	(\$1.55)	\$17	\$19	3
46921*	AU-3/4	3/4"	23 mm	1 mm	3/16"	12 kg	20	10	180	\$21	(\$2.10)	\$23	\$25	3
46922	AU-1	1"	26 mm	1 mm	5/16"	10 kg	10	10	100	\$29	(\$2.90)	\$31	\$35	3
46040	AU-1/4	1/4"	29 mm	1.2 mm	5/16"	14 kg	10	5	100	\$23	(\$4.60)	\$26	\$28	3
46041	AU-1/2	1/2"	37 mm	1.2 mm	5/16"	18 kg	10	5	100	\$29	(\$5.80)	\$31	\$35	3
46042	AU-2	2"	41 mm	1.2 mm	5/16"	16 kg	10	5	100	\$34	(\$6.80)	\$37	\$41	3

MM 00

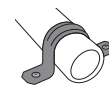

Para soportar y sujetar tubos conduit

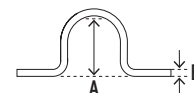

A0-1/2

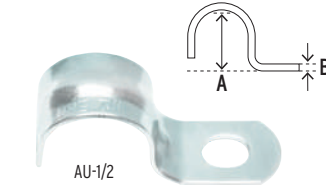

AU-1/2

Tubos y codos conduit de pared gruesa HW VOLTECK

- Fabricados en acero galvanizado resistente a la corrosión
- Protegen conductores eléctricos en instalaciones visibles u ocultas

Heavy Wall

HW 25% mayor espesor que EMT

Código	Clave	Medida	Largo	Espesor	Peso	Atado	Máster	NC
Tubos								
45286	TC-1/2-GA	1/2"	3 m	1.6 mm	2.2 kg	5	N/A	2
45287	TC-3/4-GA	3/4"	3 m	1.6 mm	2.5 kg	5	N/A	2
45288	TC-1-GA	1"	3 m	1.8 mm	3.8 kg	5	N/A	2

Codos a 90°

49372	CODCO-1/2A	1/2"	32 cm	1.8 mm	240 g	10	60	2
49373	CODCO-3/4A	3/4"	37 cm	2 mm	370 g	10	60	2
49374	CODCO-1A	1"	45 cm	2.2 mm	595 g	5	30	2

Incluyen cople

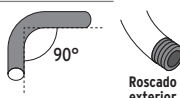

Roscado exterior



Consulta precios

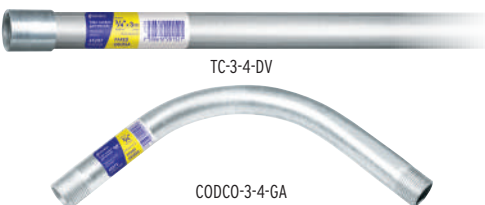

MM 0

Abrazaderas para tubería conduit de pared gruesa HW VOLTECK

- Fabricadas en acero galvanizado resistente a la corrosión
- Para instalar en mampostería, ladrillo y otras superficies

HW 25% mayor espesor que EMT

Heavy Wall

Código	Clave	Medida tubo	Altura (A)	Espesor (B)	Ø Perforación	Capacidad máxima	Caja	Pzas. x bolsa	Máster	May.	Ref. Precio Unitario	Med. May.	Púb.	NC
Tipo omega														
44464	A0-1/2GA	1/2"	22 mm	1 mm	3/16"	64 kg	20	10	200	\$21	(\$2.10)	\$23	\$25	3
44471	A0-3/4GA	3/4"	27 mm	1 mm	3/16"	66 kg	20	10	140	\$29	(\$2.90)	\$31	\$35	3
44474	A0-1GA	1"	32 mm	1 mm	1/4"	78 kg	10	10	100	\$42	(\$4.20)	\$46	\$49	3
44484	A0-1/4GA	1/4"	41 mm	1.2 mm	1/4"	85 kg	10	5	120	\$35	(\$7)	\$39	\$42	3
44515	A0-1/2GA	1/2"	47 mm	1.2 mm	1/4"	106 kg	10	5	120	\$42	(\$8.40)	\$46	\$49	3
44516	A0-2GA	2"	57 mm	1.2 mm	3/8"	113 kg	10	5	80	\$50	(\$10)	\$56	\$62	3
44517	A0-3GA	3"	89 mm	1.9 mm	3/8"	182 kg	5	5	30	\$115	(\$23)	\$127	\$139	3
44539	A0-4GA	4"	114 mm	2 mm	3/8"	251 kg	5	5	30	\$129	(\$25.80)	\$139	\$155	3

Tipo uña

44762	AU-1/2GA	1/2"	19 mm	1 mm	1/4"	28 kg	20	10	200	\$22	(\$2.20)	\$24	\$27	3
44806	AU-3/4GA	3/4"	26 mm	1.2 mm	1/4"	23 kg	20	10	160	\$30	(\$3)	\$33	\$36	3
44807	AU-1GA	1"	33 mm	1.2 mm	5/16"	17 kg	10	10	120	\$42	(\$4.20)	\$46	\$49	3
44808	AU-1/4GA	1/4"	35 mm	1.4 mm	3/8"	31 kg	10	5	120	\$34	(\$6.80)	\$37	\$41	3
44809	AU-1/2GA	1/2"	41 mm	1.4 mm	3/8"	15 kg	10	5	120	\$42	(\$8.40)	\$46	\$49	3
44810	AU-2GA	2"	58 mm	1.4 mm	3/8"	23 kg	10	5	80	\$49	(\$9.80)	\$55	\$59	3
44811	AU-3GA	3"	94 mm	1.9 mm	1/2"	27 kg	5	5	40	\$110	(\$22)	\$120	\$135	3
44812	AU-4GA	4"	110 mm	1.9 mm	1/2"	24 kg	5	5	20	\$139	(\$27.80)	\$155	\$169	3

MM 00

NUEVOS

No disponibles hasta el mes de introducción

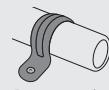

Para soportar y sujetar tubos conduit

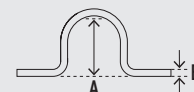

A0-1/2GA

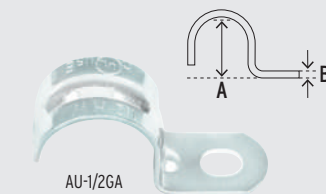

AU-1/2GA

Poliductos rígidos lisos, en rollo de 100 m VOLTECK

Código	Clave	Inner (largo)	Medida	Espesor	Peso por rollo	Precio por metro		
						May.	1/2 Mayorero	Púb.
40245	PR-1/2	100 m	1/2"	1.2 mm	7.1 kg	\$6.50 (\$650)	\$7.20 (\$720)	\$8 (\$800)
40246	PR-3/4	100 m	3/4"	1.5 mm	9.7 kg	\$8.50 (\$850)	\$9.50 (\$950)	\$10.50 (\$1,050)

Rollo 1 / **MM00** / NC 3

- Fabricados en polietileno 100% reciclado
- Para instalaciones eléctricas tramos largos
- Gran resistencia al aplastamiento y la humedad

Permiten doblar esquinas sin utilizar conexiones



PR-3/4



Doble capa

Poliductos corrugados flexibles, en rollo VOLTECK

- Fabricados en polietileno de alta densidad (PEAD) 100% virgen
- Recomendado para todo tipo de losas aligeradas

- Espesor: 0.35 mm
- Tipo A



Poliductos corrugados flexibles, sin guía

Código	Clave	Inner (largo)	Medida	Peso por rollo	Precio por metro		
					May.	1/2 Mayorero	Púb.
40134	PF-1/2M	50 m	1/2"	1.5 kg	\$5.20 (\$260)	\$5.70 (\$285)	\$6.30 (\$315)
45018	PF-1/2	100 m	1/2"	3 kg	\$5.20 (\$520)	\$5.70 (\$570)	\$6.30 (\$630)
40135	PF-3/4M	25 m	3/4"	1.2 kg	\$8 (\$200)	\$8.50 (\$212.50)	\$9.50 (\$237.50)
45019*	PF-3/4	50 m	3/4"	2.4 kg	\$8 (\$400)	\$8.50 (\$425)	\$9.50 (\$475)

Rollo 1 / **MM00** / NC 3

PF-3/4

Poliductos corrugados flexibles, con guía

Código	Clave	Inner (largo)	Medida	Peso por rollo	Precio por metro		
					May.	1/2 Mayorero	Púb.
40132	PF-1/2GM	50 m	1/2"	1.6 kg	\$6 (\$300)	\$6.50 (\$325)	\$7 (\$350)
45016	PF-1/2G	100 m	1/2"	3.2 kg	\$6 (\$600)	\$6.50 (\$650)	\$7 (\$700)
40133	PF-3/4GM	25 m	3/4"	1.3 kg	\$9 (\$225)	\$10 (\$250)	\$11 (\$275)
45017	PF-3/4G	50 m	3/4"	2.5 kg	\$9 (\$450)	\$10 (\$500)	\$11 (\$550)

Rollo 1 / **MM00** / NC 3

- Guía plástica
- Mayor duración, no se oxida
- Se desliza fácilmente



PF-3/4G

Poliductos corrugados flexibles reforzados, en rollo VOLTECK

- Fabricados en polietileno de alta densidad (PEAD) 100% virgen
- Recomendado para todo tipo de losas pesadas

- Espesor: 0.35 mm
- Tipo A

Nueva imagen
Ahora en color rojo
para fácil identificación
Disponible a partir del 1er. trimestre 2025



Poliductos corrugados flexibles reforzados, sin guía

Código	Clave	Inner (largo)	Medida	Peso por rollo	Precio por metro		
					May.	1/2 Mayorero	Púb.
40738	PF-1/2R	100 m	1/2"	4 kg	\$6.50 (\$650)	\$7 (\$700)	\$8 (\$800)
40739	PF-3/4R	50 m	3/4"	3 kg	\$9 (\$450)	\$10 (\$500)	\$11 (\$550)

Rollo 1 / **MM00** / NC 3

PF-3/4R

30% Más resistencia a golpes y deformación por aplastamiento

Poliductos corrugados flexibles reforzados, con guía

Código	Clave	Inner (largo)	Medida	Peso por rollo	Precio por metro		
					May.	1/2 Mayorero	Púb.
40740	PF-1/2RG	100 m	1/2"	4.1 kg	\$7 (\$700)	\$8 (\$800)	\$8.50 (\$850)
40741	PF-3/4RG	50 m	3/4"	3.1 kg	\$10.50 (\$525)	\$11.50 (\$575)	\$12.50 (\$625)

Rollo 1 / **MM00** / NC 3

- Guía plástica
- Mayor duración, no se oxida
- Se desliza fácilmente



PF-3/4RG

30% Más resistencia a golpes y deformación por aplastamiento

Tubos flexibles liquid tight, en rollo de 50 m VOLTECK

- Fabricados en acero
- Tubo recubierto de PVC para intemperie

Código	Clave	Medida	Espesor	Peso por rollo	Precio por metro		
					May.	1/2 Mayorero	Púb.
47321	TFR-1/2	1/2"	0.18 mm	7.8 kg	\$20.70 (\$1,035)	\$22.90 (\$1,145)	\$25 (\$1,250)
47322	TFR-3/4	3/4"	0.20 mm	9.7 kg	\$25.90 (\$1,295)	\$28.30 (\$1,415)	\$31.30 (\$1,565)
47323	TFR-1	1"	0.22 mm	13.5 kg	\$44.30 (\$2,215)	\$49 (\$2,450)	\$53.70 (\$2,685)

Rollo 1 / **MM00** / NC 2

TFR-3/4

Tubos flexibles metálicos, en rollo de 50 m VOLTECK

- Fabricados en acero

Código	Clave	Medida	Espesor	Peso por rollo	Precio por metro		
					May.	1/2 Mayorero	Púb.
46900	TF-1/2	1/2"	0.18 mm	5.7 kg	\$14.90 (\$745)	\$16.50 (\$825)	\$18.10 (\$905)
46901	TF-3/4	3/4"	0.20 mm	7.1 kg	\$19.10 (\$955)	\$21 (\$1,050)	\$23 (\$1,150)
46902	TF-1	1"	0.22 mm	12 kg	\$33.30 (\$1,665)	\$36.70 (\$1,835)	\$40.30 (\$2,015)

Rollo 1 / **MM00** / NC 2

TF-3/4

Conectores rectos para tubo liquid tight VOLTECK

- Fabricados en zamac

Código	Clave	Medida	May.	1/2 Mayorero	Púb.
46930	CLQ-1/2R	1/2"	\$22	\$24	\$27
46931	CLQ-3/4R	3/4"	\$33	\$36	\$39
46932	CLQ-1R	1"	\$45	\$50	\$55

Caja 10 / Máster 100 / **MM00** / NC 3

CLQ-1R

Conectores rectos para tubo flexible metálico VOLTECK

- Fabricados en zamac

Código	Clave	Medida	May.	1/2 Mayorero	Púb.
47340	CTF-1/2R	1/2"	\$12	\$13	\$14
47341	CTF-3/4R	3/4"	\$15.50	\$17	\$19
47342	CTF-1R	1"	\$23	\$26	\$28

Caja 10 / Máster 100 / **MM00** / NC 3

CTF-1R

Conectores curvos para tubo liquid tight VOLTECK

- Fabricados en zamac

Código	Clave	Medida	May.	1/2 Mayorero	Púb.
46933	CLQ-1/2C	1/2"	\$33	\$36	\$39
46934	CLQ-3/4C	3/4"	\$45	\$50	\$55
46935	CLQ-1C	1"	\$77	\$85	\$93

Caja 10 / Máster 100 / **MM00** / NC 3

CLQ-1C

Conectores curvos para tubo flexible metálico VOLTECK

- Fabricados en zamac

Código	Clave	Medida	May.	1/2 Mayorero	Púb.
47343	CTF-1/2C	1/2"	\$21	\$23	\$25
47344	CTF-3/4C	3/4"	\$29	\$31	\$35
47345	CTF-1C	1"	\$50	\$56	\$62

Caja 10 / Máster 100 / **MM00** / NC 3

CTF-1C



Conectores para tubo conduit VOLTECK

- Para tubos de pared delgada

CONCO-1/2
Ver en página 434 >>



Fabricados en zamac

Código	Clave	Medida	May.	1/2 Mayoreo	Púb.	NC
46950*	CONCO-1/2	1/2"	\$8.50	\$9.50	\$10.50	4
Caja 20 / Máster 200 / MM00						
46951	CONCO-3/4	3/4"	\$12.50	\$14	\$15	4
46952	CONCO-1	1"	\$20	\$22	\$24	4
Caja 10 / Máster 100 / MM00						

Coples para tubo conduit VOLTECK

- Para tubos de pared delgada

Fabricados en zamac



Código	Clave	Medida	May.	1/2 Mayoreo	Púb.	NC
46953	COPCO-1/2	1/2"	\$8.50	\$9.50	\$10.50	4
46954	COPCO-3/4	3/4"	\$12.50	\$14	\$15	4
46955	COPCO-1	1"	\$18	\$20	\$22	4
Caja 10 / Máster 100 / MM00						

Mufas con abrazadera, para tubo VOLTECK

- Para instalación de cableado eléctrico y protección contra agua y cortocircuito

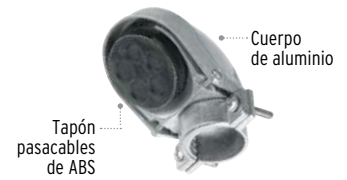

Código	Clave	Medida Máster	May.	1/2 Mayoreo	Púb.	NC
46941	MUFA-3/4	3/4"	20	\$37	\$41	\$46 3
46940	MUFA-1	1"	10	\$45	\$50	\$55 3
Caja 5 / MM00						

Condulets, conexión tipo "FS" VOLTECK

- Fabricados en aluminio



Código	Clave	Medida	May.	1/2 Mayoreo	Púb.	NC
46985*	COLET-1/2-FS	1/2"	\$97	\$107	\$117	3
46986	COLET-3/4-FS	3/4"	\$103	\$113	\$125	3
49220	COLET-1-FS	1"	\$107	\$117	\$129	3
Caja 5 / Máster 20 / MM00						

Condulets, conexión tipo "T" VOLTECK

- Fabricados en aluminio
- Incluyen empaque contra polvo y agua



Código	Clave	Medida	May.	1/2 Mayoreo	Púb.	NC
46979	COLET-1/2-T	1/2"	\$52	\$57	\$63	3
46980	COLET-3/4-T	3/4"	\$80	\$89	\$97	3
46981	COLET-1-T	1"	\$97	\$107	\$117	3
Caja 5 / Máster 20 / MM00						

Condulets, conexión tipo "LB" VOLTECK

- Fabricados en aluminio
- Incluyen empaque contra polvo y agua



Código	Clave	Medida	May.	1/2 Mayoreo	Púb.	NC
46970	COLET-1/2-LB	1/2"	\$49	\$55	\$59	3
46971	COLET-3/4-LB	3/4"	\$80	\$89	\$97	3
46972	COLET-1-LB	1"	\$93	\$103	\$113	3
Caja 5 / Máster 20 / MM00						

Condulets, conexión tipo "LR" VOLTECK

- Fabricados en aluminio
- Incluyen empaque contra polvo y agua



Código	Clave	Medida	May.	1/2 Mayoreo	Púb.	NC
46973	COLET-1/2-LR	1/2"	\$48	\$53	\$58	3
46974	COLET-3/4-LR	3/4"	\$78	\$86	\$95	3
46975	COLET-1-LR	1"	\$91	\$99	\$110	3
Caja 5 / Máster 20 / MM00						

Condulets, conexión tipo "LL" VOLTECK

- Fabricados en aluminio
- Incluyen empaque contra polvo y agua



Código	Clave	Medida	May.	1/2 Mayoreo	Púb.	NC
46976	COLET-1/2-LL	1/2"	\$48	\$53	\$58	3
46977	COLET-3/4-LL	3/4"	\$78	\$86	\$95	3
46978	COLET-1-LL	1"	\$90	\$98	\$109	3
Caja 5 / Máster 20 / MM00						

Condulets, conexión tipo "C" VOLTECK

- Fabricados en aluminio
- Incluyen empaque contra polvo y agua



Código	Clave	Medida	May.	1/2 Mayoreo	Púb.	NC
46982	COLET-1/2-C	1/2"	\$48	\$53	\$58	3
46983	COLET-3/4-C	3/4"	\$78	\$86	\$95	3
46984	COLET-1-C	1"	\$90	\$98	\$109	3
Caja 5 / Máster 20 / MM00						

Placas de sobreponer tipo "FS" VOLTECK

- Fabricadas en aluminio

Código	Clave	Mayoreo	1/2 Mayoreo	Público	NC
Placa dúplex con tapas					
46433	PAFIN-DOS	\$110	\$120	\$135	3
Placa sencilla con tapa					
46434	PAFIN-SES	\$110	\$120	\$135	3
Placa para contacto redondo					
46431	PAFSE-S	\$49	\$55	\$59	3
Placa dúplex					
46430	PAFDO-S	\$49	\$55	\$59	3
Placa ciega					
46432	PAFCI-S	\$49	\$55	\$59	3
Caja 5 / Máster 50 / MM00					

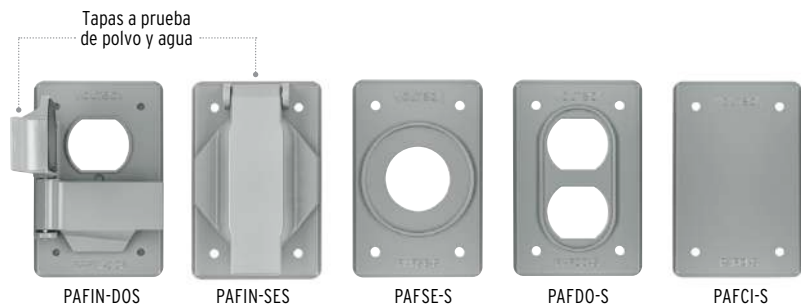

Incluyen tornillería



Cámaras WiFi VOLTECK

- Alta calidad de imagen
- Compatibilidad con dispositivos móviles
- Se envían notificaciones al celular o tableta cuando se detecta movimiento
- Fácil configuración



Audio de dos vías



Hasta 128 GB
Ranura para microSD
(Tarjeta no incluida)



Control desde la aplicación



Descarga > Vincula > Visualiza



Consíguelo en el App Store
DISPONIBLE EN Google Play



Video

NUEVOS

1

AÑO DE GARANTÍA
AÑO DE GARANTÍA

NOM

Cumplen la norma:
NOM-001-SCFI

Cámara WiFi robotizada para interiores, 3 MP VOLTECK



Visión nocturna B/N



Seguimiento inteligente



Rotación vertical y horizontal



100 / 240V
50 - 60 Hz



11 cm
7 cm



Incluye tornillería

Código	Clave	Mayoreo	1/2 Mayoreo	Público	NC
49556	CTV-30W	\$545	\$595	\$655	1

Caja 2 / Máster 36 / MM 0

Cámara WiFi robotizada para interiores, para socket, 4 MP VOLTECK



Visión nocturna a todo color



Seguimiento inteligente



Rotación vertical y horizontal



100 / 240V
50 - 60 Hz



14 cm
8 cm



127V / E26

Código	Clave	Mayoreo	1/2 Mayoreo	Público	NC
45744	CTV-40SW	\$545	\$595	\$655	1

Caja 2 / Máster 36 / MM 0

Cámara WiFi fija para interiores, 2 MP VOLTECK



Visión nocturna B/N



Detección de movimiento



Base desmontable para función de cámara discreta



100 / 240V
50 - 60 Hz



12 cm
8 cm



Código	Clave	Mayoreo	1/2 Mayoreo	Público	NC
49558	CTV-20W	\$435	\$475	\$525	1

Caja 2 / Máster 36 / MM 0

Cámara WiFi robotizada para exteriores, 3 MP VOLTECK

-Protección contra agua y polvo



100 / 240V
50 - 60 Hz



21 cm
13 cm
10 cm



Incluye tornillería

Código	Clave	Mayoreo	1/2 Mayoreo	Público	NC
49557	CTV-31W	\$765	\$845	\$925	1

Caja 2 / Máster 32 / MM 0

Cámara WiFi para exteriores, tipo bala, 2 MP VOLTECK

-Protección contra agua y polvo



100 / 240V
50 - 60 Hz



17 cm
7 cm
14 cm



Incluye tornillería

Código	Clave	Mayoreo	1/2 Mayoreo	Público	NC
49559	CTV-21W	\$685	\$755	\$825	1

Caja 2 / Máster 40 / MM 0

Bobinas de cable de red UTP VOLTECK

- Para instalación de redes y CCTV
- Precio por metro



Ethernet



Antiflama

NUEVOS

Código	Clave	Bobina	Color	May.	1/2 Mayoreo	Púb.	NC
Calibre 24 AWG, CAT 5e							
Precio por metro (Referencia precio por rollo)							
47399	CBR-51A		■	\$3.60 (\$360)	\$4 (\$400)	\$4.50 (\$450)	2
48389	CBR-51B	100 m	□	\$3.60 (\$360)	\$4 (\$400)	\$4.50 (\$450)	2
48387	CBR-51G		■	\$3.60 (\$360)	\$4 (\$400)	\$4.50 (\$450)	2
Caja 100 / Máster 600 / MM 0							
47384	CBR-53A		■	\$3.30 (\$1,006.50)	\$3.60 (\$1,098)	\$4 (\$1,220)	2
47383	CBR-53B	305 m	□	\$3.30 (\$1,006.50)	\$3.60 (\$1,098)	\$4 (\$1,220)	2
47382	CBR-53G		■	\$3.30 (\$1,006.50)	\$3.60 (\$1,098)	\$4 (\$1,220)	2
Caja 305 / Máster 610 / MM 0							

Código	Clave	Bobina	Color	May.	1/2 Mayoreo	Púb.	NC
Calibre 23 AWG, CAT 6							
Precio por metro (Referencia precio por rollo)							
48468	CBR-61A		■	\$4.50 (\$450)	\$5 (\$500)	\$5.50 (\$550)	2
48449	CBR-61B	100 m	□	\$4.50 (\$450)	\$5 (\$500)	\$5.50 (\$550)	2
49444	CBR-61G		■	\$4.50 (\$450)	\$5 (\$500)	\$5.50 (\$550)	2
Caja 100 / Máster 600 / MM 0							
48439	CBR-63A		■	\$4.20 (\$1,281)	\$4.50 (\$1,372.50)	\$5 (\$1,525)	2
49434	CBR-63B	305 m	□	\$4.20 (\$1,281)	\$4.50 (\$1,372.50)	\$5 (\$1,525)	2
49409	CBR-63G		■	\$4.20 (\$1,281)	\$4.50 (\$1,372.50)	\$5 (\$1,525)	2
Caja 305 / Máster 610 / MM 0							

Conectores RJ45 VOLTECK NUEVOS

- Para cable de red UTP

Código	Clave	May.	1/2 Mayoreo	Púb.	NC
Precio por bolsa con 20 piezas					
CAT 6					
49469	CBR-6P	\$36	\$40	\$44	3
CAT 5e					
49406	CBR-5P	\$30	\$33	\$36	3
Caja 10 / Máster 20 / MM 0					
Precio por bote con 100 piezas					
Ahorra 15% comparado con la presentación en bolsa					
CAT 6					
45858	CBR-6P100	\$149	\$165	\$179	3
CAT 5e					
45857	CBR-5P100	\$125	\$135	\$149	3
Caja 4 / Máster 16 / MM 0					

Los precios de este catálogo pueden sufrir cambios que serían publicados en el PROMOTRUPER mensual. Los productos ilustrados pueden cambiar sin previo aviso, como resultado de nuestros procesos de mejora continua.

Sistemas profesionales de vigilancia CCTV con DVR, 5 MP VOLTECK

- Video en tiempo real desde celular o tableta
- Grabación por detección de movimiento
- Visualiza desde un monitor o pantalla (no incluidos)
- Listos para instalarse, incluyen tornillería



INCLUYEN:

- 4 Cámaras
- 1 DVR
- 1 Cable tipo pulpo
- 1 Mouse

- 2 Adaptadores de corriente
- 2 Cables coaxiales tipo siamés de 30 m
- 2 Cables coaxiales tipo siamés de 20 m

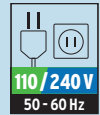

NUEVOS



8 Canales

Código	Clave	May.	1/2 Mayoreo	Púb.	NC
49588	CTV-KIT-8A	\$5,950	\$6,550	\$7,250	1

Caja 1 / Máster 3 / MM 0



4 Canales

Código	Clave	May.	1/2 Mayoreo	Púb.	NC
49586	CTV-KIT-4A	\$5,750	\$6,350	\$6,950	1

Caja 1 / Máster 3 / MM 0



Visión nocturna a todo color



Alerta de intrusión



Cámaras con micrófono integrado



Resolución 1296 x 1944 px



Detección de rostros



Monitoreo por internet



Disco duro 1 TB



TECNOLOGÍA PENTA HÍBRIDA

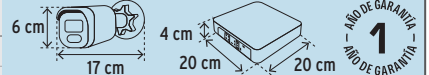

Cumple la norma: NOM-001-SCFI



Cámaras CCTV alámbricas para exteriores, tipo bala VOLTECK

- Tecnología TETRAHÍBRIDA (CVBS / AHD / TVI / CVI)
- Compatibles con cualquier grabador DVR digital o analógico
- Para complementar sistemas de videovigilancia
- No incluyen adaptador de corriente



Visión nocturna a todo color



Cumplen la norma: NOM-001-SCFI



CTV-22A

Código	Clave	Resolución	Lente	Micrófono	May.	1/2 Mayoreo	Púb.	NC
49574	CTV-22A	2 MP	3.6 mm	-	\$355	\$395	\$435	1
49578	CTV-52A	5 MP	2.8 mm	Integrado	\$595	\$655	\$725	1

Caja 2 / Máster 12 / MM 0

Cámaras CCTV alámbricas para exteriores, tipo domo VOLTECK

- Tecnología TETRAHÍBRIDA (CVBS / AHD / TVI / CVI)
- Compatibles con cualquier grabador DVR digital o analógico
- Para complementar sistemas de videovigilancia
- No incluyen adaptador de corriente



Visión nocturna a todo color



Cumplen la norma: NOM-001-SCFI



CTV-51A

Código	Clave	Resolución	Lente	Micrófono	May.	1/2 Mayoreo	Púb.	NC
49579	CTV-21A	2 MP	3.6 mm	-	\$355	\$395	\$435	1
49580	CTV-51A	5 MP	2.8 mm	Integrado	\$595	\$655	\$725	1

Caja 2 / Máster 30 / MM 0

Videograbadores DVR, 5 MP VOLTECK

- Salida de video HDMI y VGA
- Compatibles con cámaras digitales y analógicas AHD, CVI, TVI, CBVS e IP
- Visualiza desde un monitor o pantalla (no incluida)
- Video en tiempo real desde celular o tableta
- No incluyen disco duro



Resolución 1296 x 1944 px



CTV-DVR-4A

Código	Clave	No. de canales	May.	1/2 Mayoreo	Púb.	NC
49584	CTV-DVR-4A	4	\$1,150	\$1,275	\$1,395	1
49585	CTV-DVR-8A	8	\$1,375	\$1,515	\$1,665	1

Caja 1 / Máster 10 / MM 0

Adaptadores de corriente VOLTECK

- Ideales para cámaras CCTV y DVR
- Plug: 5.5 mm x 2.1 mm
- Tensión de salida: 12 V

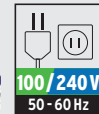

CTV-125FA

Código	Clave	Corriente de salida	May.	1/2 Mayoreo	Púb.	NC
49784	CTV-122FA	2 A	\$125	\$135	\$149	3
49787	CTV-125FA	5 A	\$189	\$209	\$229	3

Caja 4 / Máster 48 / MM 0
Caja 2 / Máster 50 / MM 0

Par de transceptores de video pasivos (Balun) BNC VOLTECK

- Para instalación de cámaras CCTV con cable de red UTP
- Compatible con resoluciones: 720P / 960P / 1080P / 3MP / 4MP / 5MP / 8MP

Código	Clave	May.	1/2 Mayoreo	Púb.	NC
49793	CTV-8TR	\$90	\$98	\$109	3

Caja 4 / Máster 60 / MM 0



Cables coaxiales de video y energía, tipo siamés para CCTV VOLTECK

- Plug: 5.5 mm x 2.1 mm
- Conector BNC tipo macho
- Precio por rollo

Código	Clave	Rollo	May.	1/2 Mayoreo	Púb.	NC
49789	CTV-20CS	20 m	\$175	\$195	\$215	3
49792	CTV-30CS	30 m	\$219	\$242	\$265	3

Caja 4 / Máster 16 / MM 0
Caja 2 / Máster 12 / MM 0



CTV-30CS

Cable divisor de alimentación tipo pulpo VOLTECK

- Ideal para cámaras CCTV
- Alimentación: 12 Vcc



Conector hembra 5.5 mm x 2.1 mm
Conector macho 5.5 mm x 2.1 mm



Código	Clave	May.	1/2 Mayoreo	Púb.	NC
49788	CTV-14CP	\$23	\$26	\$28	3

Bolsa 4 / Máster 200 / MM 0

Conectores de alimentación VOLTECK

- Ideales para cámaras CCTV
- Plug: 5.5 mm x 2.1 mm
- Precio por conector en bolsa de 10 piezas

Código	Clave	Tipo	May.	Ref. Precio Bolsa	1/2 Mayoreo	Púb.	NC
49794	CTV-1M	Macho	\$5.20	(\$52)	\$5.70	\$6.30	3
49795	CTV-1H	Hembra	\$5.20	(\$52)	\$5.70	\$6.30	3

Bolsa 10 / Máster 500 / MM 0



CTV-1M

CTV-1H

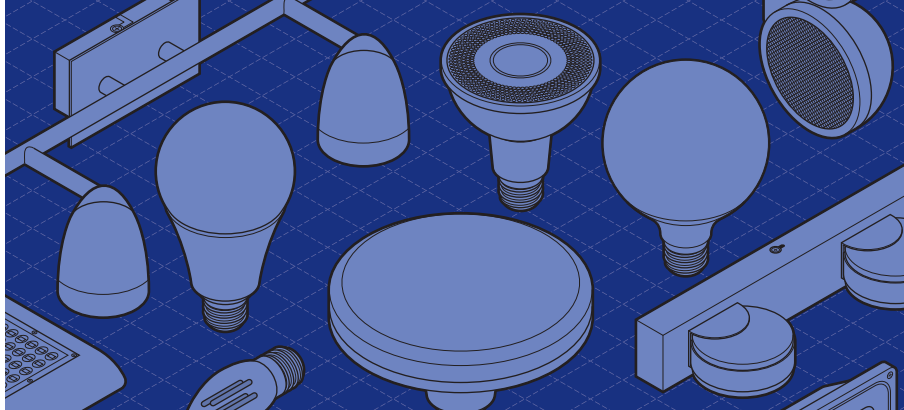

VOLTECK LAIT



Lámparas LED VOLTECK

- Encendido instantáneo
- Pantalla de policarbonato
- Cuerpo de PBT

Ahorran en promedio **85%** energía

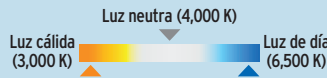

IRC 80

Índice de Reproducción Cromática



Amigables con el medioambiente

3 AÑOS DE GARANTÍA
3 AÑOS DE GARANTÍA



Lámpara LED con sensor de luz

- Tensión: 127 V
- Tipo: A19
- Para uso en exteriores

Nuevo diseño
Disponible a partir del 1er. trimestre 2025

Tiempo de vida **15,000 h / 15 años**



Sensor de luz
Se enciende de manera automática en la noche y se apaga durante el día

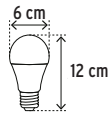

10 W

Lámpara LED con sensor de movimiento

- Tensión: 100 - 240 V
- Tipo: A19
- Para uso en interiores o exteriores
- Se apaga después de 15 o 20 s del último movimiento detectado

Tiempo de vida **15,000 h / 15 años**

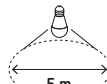

Ángulo de detección: **360°**



Se enciende al detectar movimiento en zonas con poca luz

Ideal para áreas amplias, mayor sensibilidad y alcance que las lámparas con sensor PIR



9 W

Lámparas LED atenuables tipo bulbo

- Tensión: 127 V
- Tipo: A19

Atenuadores
Ver en página 397 >>

Tiempo de vida **15,000 h / 15 años**



Atenuables

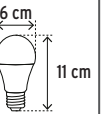

9 W

Código:	46990	46993	48297	48298
Clave:	LED-75SL	LED-60SM	LED-60DF	LED-60DC
Luz:	● Día	● Día	● Día	● Cálida
Flujo luminoso:	1,000 lm	800 lm	800 lm	
Equivalencia ■:	75 W	60 W	60 W	
Mayorero:	\$85 NC 3	\$72 NC 3	\$42 NC 3	\$42 NC 3
Medio May.:	\$93	\$79	\$46	\$46
Público:	\$102	\$87	\$49	\$49
Caja / Máster:	4 / 96 / MM 00	4 / 96 / MM 00	4 / 96 / MM 00	

Lámpara LED tipo bulbo con 3 niveles de iluminación

- Tensión: 127 V
- Tipo: A19
- No requiere atenuador

- Funciona con interruptores y luminarios convencionales

Tiempo de vida **25,000 h / 25 años**

La intensidad de luz cambia a cada clic



8 W

Flujo luminoso

- Nivel alto **850 lm**
- Nivel medio **400 lm**
- Nivel bajo **110 lm**



Lámpara LED tipo bulbo con 3 tonos de luz

- Tensión: 127 V
- Tipo: A19

Tiempo de vida **15,000 h / 15 años**



8 W

Flujo luminoso

- 800 lm
- 800 lm
- 700 lm

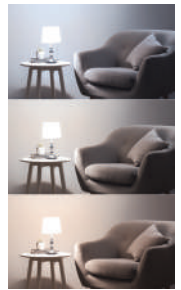

El tono de luz cambia a cada clic

Código:	48052	49036
Clave:	LED-60FA	LED-603T
Luz:	● Día	● Día: 6,500 K / ● Neutra: 4,000 K / ● Cálida 2,700 K
Equivalencia ■:	60 W	55 W
Mayorero:	\$64 NC 3	\$48 NC 3
Medio May.:	\$69	\$53
Público:	\$77	\$58
Caja / Máster:	2 / 24 / MM 00	4 / 48 / MM 00

Lámpara LED tipo globo

- Tensión: 100 - 220 V
- Tipo: G

Tiempo de vida **15,000 h / 15 años**

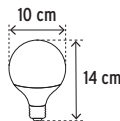

8 W

NOM-ANCE
Cumple la norma: NOM-030-ENER

Lámparas LED tipo barra

- Ideales para luminarios compactos
- Tensión: 100 - 240 V
- Tipo: T40

Tiempo de vida **15,000 h / 15 años**



8 W



5 W

NOM-ANCE
Cumplen la norma: NOM-030-ENER

Código:	46195	46039	46038
Clave:	LED-G10	LED-60S	LED-40S
Luz:	● Día	● Día	● Día
Flujo luminoso:	800 lm	1,000 lm	600 lm
Equivalencia ■:	60 W	75 W	40 W
Mayorero:	\$72 NC 3	\$36 NC 3	\$33 NC 3
Medio May.:	\$79	\$40	\$36
Público:	\$87	\$44	\$39
Caja / Máster:	2 / 20 / MM 00	2 / 100 / MM 00	

Lámparas LED

- Encendido instantáneo
- Pantalla de policarbonato
- Cuerpo de PBT o nylon
- Tensión: 127 V

Ahorran en promedio **85%** energía



E26 / E27



Amigables con el medioambiente

▼ Luz cálida (3,000 K)
 ▲ Luz de día (6,500 K)

IRC **80** Índice de Reproducción Cromática

3 AÑOS DE GARANTÍA MÍNOS DE GARANTÍA

NOM-ANCE Cumplen la norma: NOM-030-ENER



Lámparas LED tipo bulbo en blíster VOLTECK

⌚ Tiempo de vida 25,000 h / 25 años



12 W



9 W



6 W



3 W

Código:	46860*	46861	46858*	46859	46856	46857	46854	46855
Clave:	LED-75F	LED-75C	LED-60F	LED-60C	LED-40F	LED-40C	LED-30GF	LED-30GC
Luz:	● Día	● Cálida	● Día	● Cálida	● Día	● Cálida	● Día	● Cálida
Flujo luminoso:	1,050 lm		800 lm		440 lm		270 lm	
Equivalencia ■:	80 W		60 W		45 W		25 W	
Tipo:	A19		A19		A19		G45	
Medidas:	6 cm 12 cm		6 cm 11 cm		6 cm 11 cm		4.5 cm 8 cm	
Mayoreo:	\$23 NC 2	\$23 NC 2	\$19 NC 2	\$19 NC 2	\$18 NC 2	\$18 NC 2	\$15.50 NC 2	\$15.50 NC 2
1/2 Mayoreo:	\$25	\$25	\$21	\$21	\$20	\$20	\$17	\$17
Público:	\$28	\$28	\$23	\$23	\$22	\$22	\$19	\$19
Caja / Máster:	12 / 96 / MM 0	6 / 96 / MM 0	12 / 96 / MM 0	6 / 96 / MM 0	12 / 96 / MM 0	6 / 96 / MM 0	6 / 96 / MM 0	

Lámparas LED tipo bulbo en caja VOLTECK

⌚ Tiempo de vida 25,000 h / 25 años



18 W



14 W



12 W



9 W



6 W



3 W

Código:	46222*	48459	46221*	46593	47548	47546	47547	47545	47542	47543
Clave:	LED-125F	LED-125C	LED-100F	LED-100C	LED-75FC	LED-60FC	LED-60CC	LED-40CC	LED-30GFC	LED-30GCC
Luz:	● Día	● Cálida	● Día	● Cálida	● Día	● Día	● Cálida	● Cálida	● Día	● Cálida
Flujo luminoso:	1,900 lm		1,500 lm		1,050 lm		800 lm	440 lm		270 lm
Equivalencia ■:	145 W		115 W		80 W		60 W	45 W		25 W
Tipo:	A25		A19		A19		A19	A19		G45
Medidas:	8 cm 16 cm		6 cm 12 cm		6 cm 11 cm		6 cm 11 cm	6 cm 11 cm		4.5 cm 8 cm
Mayoreo:	\$39 NC 2	\$39 NC 2	\$26 NC 2	\$26 NC 2	\$20 NC 2	\$17 NC 2	\$17 NC 2	\$15.50 NC 2	\$13 NC 2	\$13 NC 2
1/2 Mayoreo:	\$42	\$42	\$29	\$29	\$22	\$19	\$19	\$17	\$14.50	\$14.50
Público:	\$46	\$46	\$32	\$32	\$25	\$21	\$21	\$19	\$16	\$16
Caja / Máster:	6 / 96 / MM 0		12 / 96 / MM 0	6 / 96 / MM 0	12 / 96 / MM 0	12 / 96 / MM 0	12 / 96 / MM 0	12 / 96 / MM 0	12 / 96 / MM 0	

Lámparas LED tipo bulbo en caja VOLTECK Basic

⌚ Tiempo de vida 10,000 h / 10 años



18 W



16 W



14 W



10 W



8 W



6 W



5 W



3 W

Código:	27164	27165	28066*	27215	28065*	27214	28063*	28064	28061	28059	27162	28057	28058
Clave:	LED-150FB	LED-150CB	LED-125FB	LED-125CB	LED-100FB	LED-100CB	LED-75FB	LED-75CB	LED-60FB	LED-40FB	LED-40GB	LED-30GFB	LED-30GCB
Luz:	● Día	● Cálida	● Día	● Cálida	● Día	● Cálida	● Día	● Cálida	● Día	● Día	● Día	● Día	● Cálida
Flujo luminoso:	1,800 lm		1,550 lm		1,150 lm		950 lm		790 lm	570 lm	450 lm		270 lm
Equivalencia ■:	135 W		115 W		90 W		75 W		60 W	45 W	35 W		25 W
Tipo:	A25		A22		A19		A19		A19	A19	G45		G45
Medidas:	8 cm 15 cm		7 cm 13 cm		6 cm 12 cm		6 cm 11 cm		6 cm 11 cm	5.5 cm 10 cm	4.5 cm 8 cm		4.5 cm 8 cm
Mayoreo:	\$36 NC 2	\$36 NC 2	\$26 NC 2	\$26 NC 2	\$19 NC 2	\$19 NC 2	\$17 NC 2	\$17 NC 2	\$14.50 NC 2	\$13 NC 2	\$11.50 NC 2	\$11 NC 2	\$11 NC 2
1/2 Mayoreo:	\$40	\$40	\$29	\$29	\$21	\$21	\$19	\$19	\$16	\$14.50	\$12.50	\$12	\$12
Público:	\$44	\$44	\$32	\$32	\$23	\$23	\$21	\$21	\$17.50	\$16	\$14	\$13	\$13
Caja / Máster:	10 / 100 / MM 0		10 / 200 / MM 0		10 / 200 / MM 0		10 / 200 / MM 0		10 / 200 / MM 0	10 / 200 / MM 0		10 / 200 / MM 0	

■ Equivalencia aproximada a lámpara incandescente.

Lámparas LED

- Encendido instantáneo
- Cuerpo de PBT o nylon
- Pantalla de policarbonato
- Tensión: 127 V

Ahorran en promedio **85%** energía



Amigables con el medioambiente

Luz cálida (3,000 K)
Luz de día (6,500 K)

IRC **80** Índice de Reproducción Cromática

3 AÑOS DE GARANTÍA

NOM-ANCE
Cumplen la norma: NOM-030-ENER



Multipacks de 4 lámparas LED tipo bulbo VOLTECK

⌚ Tiempo de vida 25,000 h / 25 años



18 W



14 W



12 W



9 W



6 W



3 W

Código:	48129	48128	48794	46864	48085	48513	46863
Clave:	LED-125FX4	LED-100FX4	LED-75FX4	LED-60FX4	LED-60CX4	LED-40FX4	LED-30GFX4
Luz:	● Día	● Día	● Día	● Día	● Cálida	● Día	● Día
Flujo luminoso:	1,900 lm	1,500 lm	1,050 lm	800 lm		440 lm	270 lm
Equivalencia ■:	145 W	115 W	80 W	60 W		45 W	25 W
Tipo:	A25	A19	A19	A19		A19	G45
Medidas:							
Mayoreo:	\$137 NC 2	\$97 NC 2	\$72 NC 2	\$60 NC 2	\$60 NC 2	\$58 NC 2	\$48 NC 2
Medio May.:	\$147	\$107	\$79	\$66	\$66	\$63	\$53
Público:	\$162	\$117	\$87	\$73	\$73	\$70	\$58
Caja / Máster:	4 / 24 / MM 0	4 / 32 / MM 0	4 / 32 / MM 0	4 / 36 / MM 0		4 / 24 / MM 0	4 / 36 / MM 0

Multipacks de 4 lámparas LED tipo bulbo VOLTECK Basic

⌚ Tiempo de vida 10,000 h / 10 años



18 W



16 W



14 W



10 W



8 W



6 W



5 W



3 W

Código:	29069	28008	28007	28006	27211	28005	28004	29070	28003
Clave:	LED-150FBX4	LED-125FBX4	LED-100FBX4	LED-75FBX4	LED-75CBX4	LED-60FBX4	LED-40FBX4	LED-40GFBX4	LED-30GFBX4
Luz:	● Día	● Día	● Día	● Día	● Cálida	● Día	● Día	● Día	● Día
Flujo luminoso:	1,800 lm	1,550 lm	1,150 lm	950 lm		790 lm	570 lm	450 lm	270 lm
Equivalencia ■:	135 W	115 W	90 W	75 W		60 W	45 W	35 W	25 W
Tipo:	A25	A22	A19	A19		A19	A19	G45	G45
Medidas:									
Mayoreo:	\$128 NC 2	\$98 NC 2	\$69 NC 2	\$62 NC 2	\$62 NC 2	\$53 NC 2	\$48 NC 2	\$41 NC 2	\$39 NC 2
Medio May.:	\$140	\$109	\$76	\$69	\$69	\$58	\$53	\$45	\$42
Público:	\$156	\$119	\$84	\$75	\$75	\$64	\$58	\$49	\$46
Caja / Máster:	4 / 40 / MM 0	4 / 40 / MM 0	4 / 40 / MM 0	4 / 40 / MM 0		4 / 40 / MM 0	4 / 40 / MM 0	4 / 40 / MM 0	4 / 40 / MM 0

■ Equivalencia aproximada a lámpara incandescente.

Lámparas LED alta potencia, tipo T

- Encendido instantáneo
- Cuerpo de nylon, interior de aluminio
- Pantallas de policarbonato
- No se calientan

VOLTECK

NUEVOS

Ahorran en promedio **89%** energía

Luz de día **6,500 K**

IRC **80**
Índice de Reproducción Cromática

Amigables con el medioambiente

3 AÑOS DE GARANTÍA

NOM-ANCE
Cumplen la norma: NOM-030-ENER



NC 2									VOLTECK Basic			
	70 W	60 W	70 W	60 W	50 W	40 W	30 W	20 W	40 W	35 W	25 W	20 W
Código:	48079	48078	45386	45387	46228*	46227*	46226*	46225*	28209	28208	28207	28206
Clave:	LED-750	LED-650	LED-750E	LED-650E	LED-450	LED-350	LED-250	LED-170	LED-450B	LED-350B	LED-250B	LED-170B
Flujo luminoso:	9,000 lm	7,600 lm	9,000 lm	7,600 lm	4,600 lm	3,700 lm	2,600 lm	1,700 lm	3,700 lm	3,200 lm	2,700 lm	1,800 lm
Equivalencia:	750 W	650 W	750 W	650 W	450 W	350 W	250 W	170 W	450 W	350 W	250 W	170 W
Tensión:	220V		127 - 220V		110 - 220 V				110 - 220 V			
Base:	E39 (Mogul)		E26 / E27		E26 / E27				E26 / E27			
Medidas:												
Mayoreo:	\$389	\$345	\$389	\$345	\$175	\$135	\$95	\$59	\$119	\$89	\$65	\$42
1/2 Mayoreo:	\$429	\$375	\$429	\$375	\$189	\$145	\$105	\$65	\$129	\$99	\$72	\$46
Público:	\$470	\$415	\$470	\$415	\$209	\$159	\$115	\$72	\$145	\$109	\$79	\$49
Caja / Máster:	2 / 8 / MM 00		2 / 8 / MM 00		2 / 16 / MM 00	2 / 24 / MM 00	4 / 24 / MM 00	4 / 40 / MM 00	4 / 24 / MM 00	4 / 32 / MM 00	4 / 48 / MM 00	4 / 64 / MM 00

Lámparas LED con filamento VOLTECK

- Encendido instantáneo
- Tensión: 127V
- Pantallas de vidrio
- Uso decorativo

Portalámpara para candil

Ver en página 430 >>

NOM-ANCE Cumplen la norma: NOM-030-ENER					NOM-ANCE Cumplen la norma: NOM-030-ENER		
	6 W	3 W	4 W	4 W		Con filamento	Sin filamento
Código:	46211	46212	48253	48254	48452	48077	
Clave:	LED-196FC	LED-V3FC	LED-V4F2C	LED-V4F4C	LED-141FC	LED-10C	
Flujo luminoso:	630 lm	320 lm	500 lm		75 lm	50 lm	
Equivalencia:	40 W	25 W	40 W		25 W	25 W	
Tipo:	A19	BA	BA		S14	S14	
Medidas / Base:							
Mayoreo:	\$59	\$45	\$45	\$45	\$21	\$25	
1/2 Mayoreo:	\$65	\$50	\$50	\$50	\$23	\$27	
Público:	\$70	\$55	\$55	\$55	\$25	\$30	
Caja / Máster:	2 / 48 / MM 00		4 / 96 / MM 00		6 / 96 / MM 00		

Lámparas LED tipo ventilador

VOLTECK Basic

- Encendido instantáneo
- Tensión: 127 - 240V
- Pantallas de poliestireno
- Cuerpo de ABS
- Ideales para uso doméstico y comercial

Ahorran **92%** energía

Luz de día **6,500 K**

Tiempo de vida **15,000 h / 15 años**

IRC **80**
Índice de Reproducción Cromática

E26 / E27

IP20

Amigables con el medioambiente

3 AÑOS DE GARANTÍA

NOM-ANCE
Cumplen la norma: NOM-003-SCFI



Aspas ajustables				
	50 W	40 W	32 W	24 W
Código:	29006	26125	26124	26123
Clave:	LED-550V	LED-450V	LED-350V	LED-250V
Flujo luminoso:	4,500 lm	3,200 lm	2,800 lm	2,200 lm
No. de aspas:	5 aspas	4 aspas	4 aspas	3 aspas
Potencia:	Alta	Alta	Alta	Alta
Mayoreo:	\$215	\$199	\$175	\$129
1/2 Mayoreo:	\$235	\$219	\$189	\$142
Público:	\$259	\$239	\$209	\$158
Caja / Máster:	2 / 16 / MM 00			

■ Equivalencia aproximada a lámpara incandescente.

Lámparas LED VOLTECK

- Encendido instantáneo

Ahorran en promedio **86%** energía

Amigables con el medioambiente

Luz cálida (3,000 K)
Luz de día (6,500 K)

Índice de Reproducción Cromática **IRC 80**
(Excepto tipo G45)

3 AÑOS DE GARANTÍA - AÑOS DE GARANTÍA

Cumplen la norma: **NOM-030-ENER**
(Excepto tipo G45 y LED-43C)



Guía Iluminación

Lámparas LED tipo MR 16, base GU5.3

- Tensión: 127 V
- Ángulo de apertura: 36°
- Cuerpo de nylon

Base GU5.3 (GX5.3)



Tiempo de vida 25,000 h / 25 años



NC 3

6 W

4 W

Código:	46180	46179	46178	46177	46217	46218	46215	46216	48404	48405	48402	48403
Clave:	LED-166E	LED-166EC	LED-164E	LED-164EC	LED-106E	LED-106EC	LED-104E	LED-104EC	LED-103TF	LED-103TC	LED-163TF	LED-163TC
Luz:	● Día	● Cálida	● Día	● Cálida	● Día	● Cálida	● Día	● Cálida	● Día	● Cálida	● Día	● Cálida
Flujo luminoso:	450 lm		320 lm		450 lm		300 lm		300 lm			
Equivalencia ■:	40 W		30 W		40 W		30 W		25 W			
Medidas:												
Mayoreo:	\$30	\$30	\$30	\$30	\$30	\$30	\$30	\$30	\$33	\$33	\$33	\$33
Medio May.:	\$33	\$33	\$33	\$33	\$33	\$33	\$33	\$33	\$36	\$36	\$36	\$36
Público:	\$36	\$36	\$36	\$36	\$36	\$36	\$36	\$36	\$39	\$39	\$39	\$39
Caja / Máster:	12 / 96 / MM 00	6 / 96 / MM 00	12 / 96 / MM 00	6 / 96 / MM 00	12 / 96 / MM 00	6 / 96 / MM 00	6 / 96 / MM 00		6 / 96 / MM 00			

Lámparas LED tipo MR 16, base GU10

- Tensión: 110 - 220 V
- Ángulo de apertura: 36°
- Cuerpo de nylon

Base GU10



Tiempo de vida 25,000 h / 25 años



NC 3

6 W

4 W

Lámparas LED tipo MR 16, transparentes

- Tensión: 127 V
- Ángulo de apertura: 100°
- Cuerpo de policarbonato

Base GU10



Tiempo de vida 15,000 h / 15 años

Base GU5.3 (GX5.3)



NC 3

3 W

3 W

Lámparas LED circulares tipo OVNI

- Tensión: 120 - 220 V
- Pantalla de polipropileno
- Cuerpo de PBT

E26 / E27



Tiempo de vida 15,000 h / 15 años



NC 3

18 W

12 W

Lámparas LED tipo PAR

- Tensión: 100 - 240 V
- Cuerpo de nylon

E26 / E27



Par 38



Par 30



Par 20

Tiempo de vida 25,000 h / 25 años

NC 3

14 W

11 W

6 W

Código:	46091	45631	46090	45630	46191	46192	46187	46188	46182	46183
Clave:	LED-120F	LED-120C	LED-120F	LED-120C	LED-3814E	LED-3814C	LED-3011E	LED-3011C	LED-207E	LED-207C
Luz:	● Día	● Cálida	● Día	● Cálida	● Día	● Cálida	● Día	● Cálida	● Día	● Cálida
Flujo luminoso:	1,900 lm	1,600 lm	1,200 lm	1,000 lm	1,250 lm		950 lm		550 lm	
Equivalencia ■:	125 W		75 W		85 W		65 W		45 W	
Medidas:										
Mayoreo:	\$103	\$103	\$77	\$77	\$115	\$115	\$77	\$77	\$50	\$50
Medio May.:	\$113	\$113	\$85	\$85	\$127	\$127	\$85	\$85	\$56	\$56
Público:	\$125	\$125	\$93	\$93	\$139	\$139	\$93	\$93	\$62	\$62
Caja / Máster:	2 / 24 / MM 00				2 / 16 / MM 00		2 / 40 / MM 00		6 / 96 / MM 00	

Lámparas LED tipo G45

- Uso decorativo
- Pantalla de policarbonato

E26 / E27



Fiesta

Tiempo de vida 15,000 h / 15 años



Código:	46026	46027	46028	46029
Clave:	LED-1AZ	LED-1VE	LED-1AM	LED-1RO
Luz:	● Azul	● Verde	● Amarillo	● Rojo
Tensión:	127 V			
Mayoreo:	\$20 NC 3	\$20 NC 3	\$20 NC 3	\$20 NC 3
Medio May.:	\$22	\$22	\$22	\$22
Público:	\$24	\$24	\$24	\$24
Caja / Máster:	10 / 100 / MM 00			

Lámparas LED tipo cápsula

- Pantalla de policarbonato
- Cuerpo de cerámica

Base G9

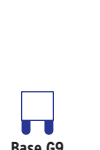

Base G4



Luz cálida 2,700 K

Tiempo de vida 25,000 h / 25 años

Código:	48102	48103
Clave:	LED-94C	LED-43C
Flujo luminoso:	400 lm	250 lm
Equivalencia ■:	25 W	20 W
Tensión:	120 - 220 V	12 V
Mayoreo:	\$64 NC 3	\$49 NC 3
Medio May.:	\$69	\$55
Público:	\$77	\$59
Caja / Máster:	6 / 120 / MM 00	

Lámparas de tubo LED

- Encendido instantáneo

Ahorran en promedio **50%** energía

Luz de día **6,500 K**

IRC **80** Índice de Reproducción Cromática



Amigables con el medioambiente

3 AÑOS DE GARANTÍA

NOM-ANCE Cumplen la norma: NOM-003-SCFI

Portalámparas Ver en página 430 >>



Tubos LED, pantalla de policarbonato VOLTECK

- Ligeros y fáciles de instalar
- Alta durabilidad y resistencia al desgaste
- Resistentes a impactos

- Cuerpo de aluminio
- Tensión: 110 - 220 V

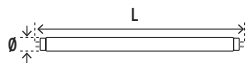

Tiempo de vida **25,000 h / 25 años**

Código	Clave	Flujo luminoso	Consumo	Equiv. ■	LEDs	Largo	Caja Máster	May.	1/2 Mayoreo	Púb.	NC	
Diámetro T8 (26 mm)												
46374	LED-T809	900 lm	9 W	17 W	48	60 cm	2	12	\$80	\$89	\$97	3
46375	LED-T818	1,800 lm	18 W	32 W	96	120 cm	4	24	\$125	\$135	\$149	3
49310	LED-T836	3,800 lm	36 W	75 W	192	240 cm	1	24	\$239	\$265	\$289	3
46371	LED-T8361P	3,800 lm	36 W	75 W	192	240 cm	1	24	\$260	\$290	\$320	3



LED-T836



LED-T8361P

MM 00

Tubos LED, pantalla de policarbonato opalino VOLTECK

- Ligeros y fáciles de instalar
- Alta durabilidad y resistencia al desgaste
- Resistentes a impactos

- Cuerpo de aluminio
- Tensión: 110 - 220 V

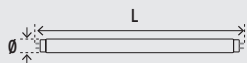

Tiempo de vida **25,000 h / 25 años**

NUEVOS
No disponibles hasta el mes de introducción

Código	Clave	Flujo luminoso	Consumo	Equiv. ■	LEDs	Largo	Caja Máster	May.	1/2 Mayoreo	Púb.	NC	
Diámetro T8 (26 mm)												
45559	LED-T8090	800 lm	9 W	17 W	48	60 cm	2	12	\$80	\$89	\$97	3
45558	LED-T8180	1,620 lm	18 W	32 W	96	120 cm	4	24	\$125	\$135	\$149	3
45510	LED-T8360	3,420 lm	36 W	75 W	192	240 cm	1	24	\$239	\$265	\$289	3
45498	LED-T8361PO	3,420 lm	36 W	75 W	192	240 cm	1	24	\$259	\$285	\$315	3
Diámetro T5 (16 mm)												
45407	LED-T5080	800 lm	8 W	14 W	60	60 cm	4	48	\$90	\$98	\$109	3
45405	LED-T5160	1,800 lm	16 W	28 W	120	120 cm	4	48	\$129	\$139	\$155	3



LED-T8360

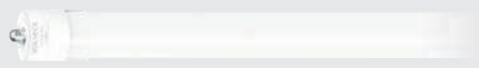

LED-T8361PO

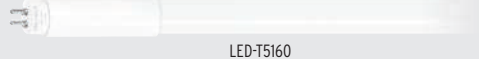

LED-T5160

MM 00

Tubos LED, pantalla de vidrio VOLTECK Basic

- Tensión: 127 V
- Cuerpo de vidrio

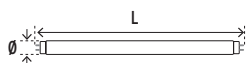

Tiempo de vida **15,000 h / 15 años**

Código	Clave	Flujo luminoso	Consumo	Equiv. ■	LEDs	Largo	Caja Máster	May.	1/2 Mayoreo	Púb.	NC	
Diámetro T8 (26 mm)												
28000	LED-T809V	900 lm	9 W	17 W	48	60 cm	8	16	\$42	\$46	\$49	3
28001	LED-T818V	1,800 lm	18 W	32 W	96	120 cm	8	16	\$59	\$65	\$70	3



LED-T818V

MM 00

Tubos LED, pantalla de vidrio opalino VOLTECK Basic

- Tensión: 127 V
- Cuerpo de vidrio

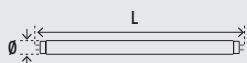

Tiempo de vida **15,000 h / 15 años**

NUEVOS
No disponibles hasta el mes de introducción

Código	Clave	Flujo luminoso	Consumo	Equiv. ■	LEDs	Largo	Caja Máster	May.	1/2 Mayoreo	Púb.	NC	
Diámetro T8 (26 mm)												
29927	LED-T809VO	800 lm	9 W	17 W	38	60 cm	8	16	\$42	\$46	\$49	3
29926	LED-T818VO	1,620 lm	18 W	32 W	75	120 cm	8	16	\$59	\$65	\$70	3
Diámetro T5 (16 mm)												
29921	LED-T508VO	800 lm	8 W	14 W	48	60 cm	4	48	\$64	\$69	\$77	3
29920	LED-T516VO	1,800 lm	16 W	28 W	96	120 cm	4	48	\$85	\$93	\$102	3

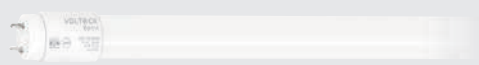

LED-T818VO

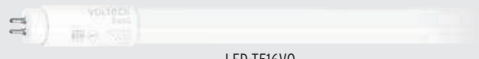

LED-T516VO

MM 00

■ Equivalencia aproximada a lámpara incandescente.

Lámparas incandescentes Vintage

VOLTECK

- Tensión: 127 V
- Potencia: 40 W



Tipo globo



Tipo probeta



Tipo Edison



Tipo bombilla



Tipo flama

Código:	47105	47106	47104	47103	47108
Clave:	FIV-40G	FIV-40P	FIV-40E	FIV-40B	FIV-40F
Flujo luminoso:	120 lm	120 lm	120 lm	120 lm	120 lm
Tipo:	G	T	ST	A19	BA
Medidas (Ø) x (A):	Ø 10 x A 14 cm	Ø 3 x A 18 cm	Ø 7 x A 14 cm	Ø 6 x A 11 cm	Ø 4 x A 11 cm
Mayorero:	\$90 NC 3	\$64 NC 3	\$64 NC 3	\$64 NC 3	\$30 NC 3
Medio Mayor:	\$98	\$69	\$69	\$69	\$33
Público:	\$109	\$77	\$77	\$77	\$36
Caja / Máster:	4 / 72 / MM00		4 / 96 / MM00		

- Ideales para comedores, librerías, restaurantes, etc.
- Filamentos de carbono
- Pantalla de vidrio ámbar



Atenuables

Luz cálida
2,000 K



Tiempo de vida
1,500 h / 1.5 años

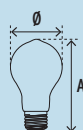

Atenuadores
Ver en página 405 >>>



Lámparas incandescentes infrarrojas de calor, tipo BR40 VOLTECK

- Reflector interno que hace más eficiente la transferencia de calor de la luz infrarroja
- Tensión: 127 V

Pantalla transparente que brinda mayor energía térmica y luminosidad

Pantalla de color que elimina la mayor parte de luz visible, manteniendo las propiedades de calentamiento por infrarrojo

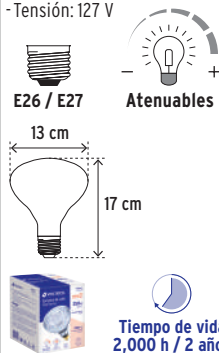

Transparente / 250 W



Rojo / 270 W

Código:	46834	48324
Clave:	BR-40IT	BR-40I
Flujo luminoso:	1,300 lm	80 lm
Temperatura máxima:	320 °C	250 °C
Usos:	Alimentos, saunas, mascotas, etc.	Terapias de calor, baños, mascotas, etc.
Mayorero:	\$125 NC 3	\$189 NC 3
Medio Mayor:	\$135	\$209
Público:	\$149	\$229
Caja / Máster:	4 / 24 / MM00	

Lámparas incandescentes para horno/refrigerador VOLTECK

NUEVOS

No disponibles hasta el mes de introducción

- Pantalla de vidrio
- Tipo: G45
- Tensión: 127 V



E26 / E27



Tiempo de vida
2,000 h / 2 años

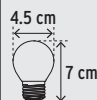

Luz cálida
2,460 K



Acabado Perla / 40 W



Transparente 25 W

Código:	49332	49384
Clave:	FHO-40	FHO-25
Flujo luminoso:	360 lm	200 lm
Resiste temperaturas:	-40 °C hasta 75 °C	
Usos:	Para horno y refrigerador	
Mayorero:	\$12.50 NC 4	\$11 NC 4
Medio Mayor:	\$14	\$12.50
Público:	\$15	\$13.50
Caja / Máster:	10 / 100 / MM00	

Lámpara incandescente S14, tipo Edison VOLTECK

- Ideal para series de luces
- Pantalla de vidrio
- Tensión: 127 V

Compatible con series de luces
Ver en página 457 >>>



E26 / E27

Tiempo de vida
2,000 h / 2 años



11 W



Código:	49091
Clave:	FI-11
Flujo luminoso:	40 lm
Mayorero:	\$17 NC 4
Medio Mayor:	\$18.50
Público:	\$20
Caja / Máster:	6 / 96 / MM00

Cajas con 50 lámparas incandescentes, base E12 VOLTECK

- Ideales para luces de noche
- Pantalla de vidrio
- Tensión: 127 V
- Precio por caja



Transparente

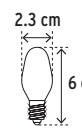

Tiempo de vida
2,000 h / 2 años

7.5 W

1 / 16 / **MM00**

Luz de noche
Ver en página 456 >>>



Portalámparas
Ver en página 430 >>>



Caja con 10 piezas de cada color

Código:	46823*	46822
Clave:	FI-50T	FI-50C
Flujo luminoso:	-	-
Mayorero:	\$175 NC 3	\$189 NC 3
Medio Mayor:	\$195	\$209
Público:	\$215	\$229

Lámparas ahorradoras
VOLTECK

- Encendido instantáneo



Ahorran 75% energía



Amigables con el medioambiente

Tempo de vida 10,000 h / 10 años



NOM-ANCE
Cumplen la norma: NOM-017-ENER/SCFI

2 AÑOS DE GARANTÍA - AÑOS DE GARANTÍA

Lámparas espiral, diámetro T4 (12.7 mm)

- Tensión: 127 V



Lámparas espiral, diámetro T3 (9.5 mm)

- Tensión: 127 V



Código:	46827*	48215*	46835	48213*	48212	46848	46847
Clave:	F-28E•	F-24E•	FS-24E	F-20E•	F-15E	F-13E	F-11E
Flujo luminoso:	1,680 lm	1,440 lm		1,140 lm	810 lm	650 lm	550 lm
Equivalencia:	110 W	100 W		75 W	60 W	50 W	45 W
Luz:	● Día	● Día	● Neutra	● Día	● Día	● Día	● Día
Medidas (Ø) x (A):	Ø 6 x A 16 cm	Ø 6 x A 15 cm		Ø 6 x A 14 cm	Ø 6 x A 13 cm	Ø 5 x A 11 cm	Ø 5 x A 11 cm
Mayoreo:	\$58 NC 2	\$55 NC 2	\$55 NC 2	\$49 NC 2	\$47 NC 2	\$46 NC 2	\$43 NC 2
Medio May.:	\$63	\$59	\$59	\$55	\$52	\$50	\$48
Público:	\$70	\$65	\$65	\$59	\$57	\$56	\$52
Caja / Máster:	8 / 96 / MM 0	8 / 96 / MM 0	4 / 48 / MM 0	8 / 96 / MM 0	8 / 96 / MM 0	4 / 48 / MM 0	

Lámparas espiral mini, diámetro T2 (6.35 mm)

- Tensión: 127 V



Código:	48506	46838	48206	48204	48504	48502	48500	48202	48200
Clave:	F-25EM•	F-23EM	F-20EM	F-15EM•	F-13EM	F-11EM	F-9EM	F-7EM	F-5EM•
Flujo luminoso:	1,500 lm	1,380 lm	1,140 lm	810 lm	650 lm	550 lm	430 lm	350 lm	260 lm
Equivalencia:	100 W	90 W	75 W	60 W	50 W	45 W	40 W	35 W	25 W
Luz:	● Día	● Día	● Día	● Día	● Día	● Día	● Día	● Día	● Día
Medidas (Ø) x (A):	Ø 5 x 12 cm	Ø 5 x 12 cm	Ø 5 x 11 cm	Ø 4 x 11 cm	Ø 4 x 11 cm	Ø 4 x 10 cm	Ø 4 x 9 cm	Ø 4 x 9 cm	Ø 4 x 8 cm
Mayoreo:	\$55 NC 2	\$52 NC 2	\$49 NC 2	\$42 NC 2	\$41 NC 2	\$40 NC 2	\$39 NC 2	\$36 NC 2	\$35 NC 2
Medio May.:	\$59	\$57	\$55	\$46	\$45	\$44	\$42	\$40	\$38
Público:	\$65	\$62	\$59	\$49	\$49	\$48	\$46	\$44	\$42
Caja / Máster:	8 / 48 / MM 0	8 / 48 / MM 0	8 / 48 / MM 0	8 / 48 / MM 0	4 / 24 / MM 0	4 / 24 / MM 0	4 / 24 / MM 0	8 / 48 / MM 0	8 / 48 / MM 0

Multipacks de lámparas espiral, diámetro T4 (12.7 mm)

- Tensión: 127 V



Multipacks de lámparas espiral, diámetro T2 (6.35 mm)



Código:	46851	48004	46826	46850	46825	48509	48508
Clave:	F-28EX4•	F-28EX2	F-24EX4	F-24EX2	F-15EMX6	F-15EMX4	F-9EMX4
Flujo luminoso:	1,680 lm		1,440 lm		810 lm		430 lm
Equivalencia:	110 W		100 W		60 W		40 W
Luz:	● Día		● Día		● Día		● Día
Medidas (Ø) x (A):	Ø 6 x 16 cm		Ø 6 x 15 cm		Ø 6 x 13 cm		Ø 4 x 9 cm
Mayoreo:	\$209 NC 2	\$115 NC 2	\$199 NC 2	\$105 NC 2	\$245 NC 2	\$165 NC 2	\$149 NC 2
Medio May.:	\$229	\$125	\$219	\$119	\$269	\$182	\$165
Público:	\$255	\$139	\$239	\$129	\$299	\$197	\$179
Caja / Máster:	4 / 24 / MM 0	4 / 32 / MM 0	4 / 24 / MM 0	4 / 32 / MM 0	6 / 18 / MM 0	4 / 24 / MM 0	4 / 24 / MM 0

■ Equivalencia aproximada a lámpara incandescente.

Lámparas ahorradoras

VOLTECK

- Encendido instantáneo

Diámetro de tubo

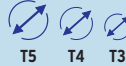

Ahorran 80% energía



Amigables con el medioambiente



Tiempo de vida 10,000 h / 10 años

Temperatura de color

Luz de día
6,500 K

NOM-ANCE

Cumplen la norma: NOM-017-ENER/SCFI

1 AÑO DE GARANTÍA

2 AÑOS DE GARANTÍA

Lámparas espiral alta potencia, diámetro T5 (15.8 mm)

- Tensión: 127 V

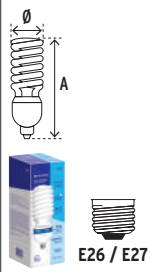

Lámparas espiral alta potencia, diámetro T4 (12.7 mm)

- Tensión: 127 V



Código:	47101	48223*	48217*	48216	47100	46830	46829	46828
Clave:	F-105EC	F-85EC	F-65EC	F-55EC	F-45EC	F-65E4	F-55E4	F-45E4
Flujo luminoso:	6,400 lm	5,100 lm	3,900 lm	3,300 lm	2,900 lm	3,900 lm	3,300 lm	2,700 lm
Equivalencia:	375 W	300 W	235 W	200 W	180 W	235 W	200 W	165 W
Medidas (Ø) x (A):	Ø 10 x A 32 cm	Ø 10 x A 29 cm	Ø 8 x A 26 cm			Ø 8 x A 23 cm	Ø 8 x A 21 cm	Ø 7 x A 17 cm
Mayoreo:	\$235 NC 2	\$209 NC 2	\$155 NC 2	\$142 NC 2	\$105 NC 2	\$135 NC 2	\$119 NC 2	\$102 NC 2
Medio May.:	\$259	\$229	\$169	\$157	\$119	\$145	\$129	\$112
Público:	\$285	\$255	\$187	\$172	\$129	\$159	\$145	\$125
Caja / Máster:	4 / 20 / MM 0					2 / 12 / MM 0	2 / 12 / MM 0	4 / 20 / MM 0

Lámparas espiral, diámetro T5 (15.8 mm), base Mogul E39

Tensión: 220 V



Lámparas triples, diámetro T4 (12.7 mm)

- Tensión: 127 V



Lámparas triples, diámetro T3 (9.5 mm)

- Tensión: 127 V



Código:	48261	48260	48222	48227	48226	46844	46843
Clave:	F-105EXC	F-85EXC	F-65EXC	F-24T	F-20T	F-15T3	F-9T3
Flujo luminoso:	6,300 lm	5,100 lm	3,900 lm	1,440 lm	1,140 lm	810 lm	432 lm
Equivalencia:	370 W	300 W	235 W	100 W	75 W	60 W	40 W
Medidas (Ø) x (A):	Ø 10 x A 32 cm	Ø 10 x A 30 cm	Ø 8 x A 28 cm	Ø 5 x A 17 cm	Ø 5 x A 16 cm	Ø 4 x A 14 cm	Ø 4 x A 11 cm
Mayoreo:	\$285 NC 2	\$235 NC 2	\$175 NC 2	\$45 NC 2	\$42 NC 2	\$36 NC 2	\$35 NC 2
Medio May.:	\$309	\$259	\$189	\$49	\$46	\$40	\$38
Público:	\$339	\$285	\$209	\$55	\$49	\$44	\$42
Caja / Máster:	2 / 12 / MM 0			4 / 24 / MM 0		4 / 24 / MM 0	

Lámparas de halógeno tipo PAR VOLTECK

- Pantalla transparente
- Tensión: 130 V

Luz cálida 3,000 K



Tiempo de vida 2,000 h / 2 años

1 AÑO DE GARANTÍA



Código	Clave	Luz	Par	Flujo luminoso	Potencia	Medidas (Ø) x (A)	May.	Med. May.	Púb.	NC
47250	PR-3890	38		1,000 lm	90 W	Ø 13 x A 13 cm	\$135	\$149	\$165	3
47248	PR-3075	30	●	900 lm	75 W	Ø 10 x A 9 cm	\$90	\$98	\$109	3
47244	PR-2050	20		400 lm	50 W	Ø 6 x A 8 cm	\$72	\$79	\$87	3

Caja 6 / Máster 24 / MM 00

Lámparas de halógeno tipo MR 16 VOLTECK

- Ideales para comedores, librerías, restaurantes, etc.
- Cubierta y pantalla transparentes

Luz cálida 3,000 K



Tiempo de vida 2,000 h / 2 años

1 AÑO DE GARANTÍA

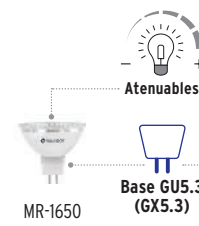

Código	Clave	Luz	Flujo luminoso	Potencia	Tensión	Medidas (Ø) x (A)	May.	Med. May.	Púb.	NC
48380	MR-1650X	●	450 lm	50 W	130 V	Ø 5 x A 6 cm	\$29	\$31	\$35	3
47253	MR-1650	●	650 lm		12 V	Ø 5 x A 5 cm	\$15.50	\$17	\$19	3
47254	JR-50C	●	500 lm	50 W	130 V	Ø 5 x A 5 cm	\$20	\$22	\$24	3

Caja 6 / Máster 36 / MM 00

■ Equivalencia aproximada a lámpara incandescente.

Luminarios LED tipo plafón, de sobreponer

- Incluyen driver
- LED integrado
- Encendido instantáneo



Amigables con el medio ambiente



Sobreponer a techo

Luz cálida (3,000 K)
Luz de día (6,500 K)



Índice de Reproducción Cromática



Cumplen la norma: NOM-003-SCFI

Luminarios redondos LED tipo plafón, de sobreponer VOLTECK LAIT

- Tensión: 120 V - 240 V
- Cuerpo de aluminio
- Pantalla de vidrio

Ahorran 84% energía

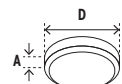

Tiempo de vida 15,000 h / 15 años

3 AÑOS DE GARANTÍA



Código	Clave	Luz	Potencia	Flujo luminoso	Color	Alto (A)	Diámetro (D)	Caja	Máster	May.	Med. May.	Púb.	NC
46711	PLA-203L	●	6 W	400 lm		3 cm	11 cm	4	40	\$67	\$74	\$80	2
46713*	PLA-205L	●	12 W	950 lm		3 cm	16 cm	4	40	\$92	\$102	\$112	2
48257	PLA-205LC	●	12 W	950 lm		3 cm	16 cm	4	40	\$92	\$102	\$112	2
46715*	PLA-207L	●	18 W	1,600 lm	□	3 cm	21 cm	4	40	\$119	\$129	\$145	2
48258	PLA-207LC	●	18 W	1,600 lm	□	3 cm	21 cm	2	40	\$119	\$129	\$145	2
46717	PLA-209L	●	24 W	2,000 lm		3 cm	28 cm	2	20	\$175	\$189	\$209	2
48259	PLA-209LC	●	24 W	2,000 lm		3 cm	28 cm	2	20	\$175	\$189	\$209	2
47346	PLA-214L	●	6 W	400 lm		3 cm	11 cm	4	40	\$67	\$74	\$80	2
47347	PLA-215L	●	12 W	950 lm		3 cm	16 cm	4	40	\$92	\$102	\$112	2
47348	PLA-216L	●	18 W	1,600 lm	■	3 cm	21 cm	2	40	\$119	\$129	\$145	2
47349	PLA-217L	●	24 W	2,000 lm	■	3 cm	28 cm	2	20	\$175	\$189	\$209	2
47395	PLA-223L	●	6 W	400 lm		3 cm	11 cm	4	20	\$67	\$74	\$80	2
47396	PLA-225L	●	12 W	950 lm		3 cm	16 cm	4	20	\$92	\$102	\$112	2
47397	PLA-227L	●	18 W	1,600 lm	■	3 cm	21 cm	2	20	\$119	\$129	\$145	2
47398	PLA-229L	●	24 W	2,000 lm	■	3 cm	28 cm	2	10	\$175	\$189	\$209	2

MM 00



PLA-209L



PLA-217L



PLA-229L

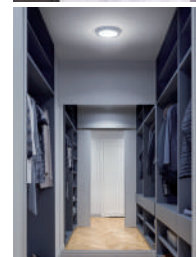

Luminarios cuadrados LED tipo plafón, de sobreponer VOLTECK LAIT

- Tensión: 120 V - 240 V
- Cuerpo de aluminio
- Pantalla de vidrio

Ahorran 84% energía

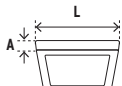

Tiempo de vida 15,000 h / 15 años

3 AÑOS DE GARANTÍA



Código	Clave	Luz	Potencia	Flujo luminoso	Color	Alto (A)	Diámetro (D)	Caja	Máster	May.	Med. May.	Púb.	NC
47443	PLA-211L	●	12 W	1,000 lm		3 cm	16.5 cm	4	40	\$95	\$105	\$115	2
47444	PLA-212L	●	18 W	1,600 lm	□	3 cm	21 cm	2	40	\$135	\$145	\$159	2
47445	PLA-213L	●	24 W	2,000 lm	□	3 cm	28 cm	2	20	\$185	\$205	\$225	2
47447	PLA-219L	●	12 W	1,000 lm		3 cm	16.5 cm	4	40	\$95	\$105	\$115	2
47448	PLA-220L	●	18 W	1,600 lm	■	3 cm	21 cm	2	40	\$135	\$145	\$159	2
47449	PLA-221L	●	24 W	2,000 lm	■	3 cm	28 cm	2	20	\$185	\$205	\$225	2
47416	PLA-231L	●	12 W	1,000 lm		3 cm	16.5 cm	4	20	\$95	\$105	\$115	2
47417	PLA-232L	●	18 W	1,600 lm	■	3 cm	21 cm	2	20	\$135	\$145	\$159	2
47418	PLA-233L	●	24 W	2,000 lm	■	3 cm	28 cm	2	10	\$185	\$205	\$225	2

MM 00



PLA-213L



PLA-221L



PLA-233L

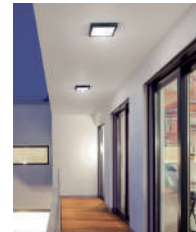

Luminarios decorativos LED tipo plafón, de sobreponer, redondos VOLTECK Basic

- Tensión: 120 V - 220 V
- Base de acero
- Pantalla de acrílico

Ahorran 70% energía

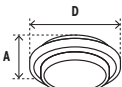

Tiempo de vida 10,000 h / 10 años

1 AÑO DE GARANTÍA



Código	Clave	Luz	Potencia	Flujo luminoso	Alto (A)	Diámetro (D)	Caja	Máster	May.	Med. May.	Púb.	NC
29007	PLA-703L	●	18 W	1,100 lm	8.5 cm	27 cm	1	16	\$259	\$285	\$315	2
29008	PLA-704L	●	22 W	1,400 lm	9 cm	33 cm	1	10	\$329	\$365	\$395	2

MM 00



PLA-704L



Luminarios LED tipo plafón, de sobreponer



Amigables con el medio ambiente



Sobreponer a techo

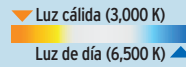

Índice de Reproducción Cromática



Cumplen la norma: NOM-003-SCFI

Luminarios decorativos LED tipo plafón, de sobreponer, pantalla con diseño de espiral **VOLTECK Basic**

- Tensión: 120 V - 220 V
- Cuerpo de acero
- Pantalla de PVC
- Incluyen driver

Ahorran 80% energía

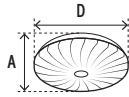

Tiempo de vida 10,000 h / 10 años

1 AÑO DE GARANTÍA



Código	Clave	Luz	Potencia	Flujo luminoso	Alto (A)	Diámetro (D)	Caja	Máster	May.	Med. May.	Púb.	NC
46015	PLA-301L	●	8 W	600 lm	4.5 cm	21 cm	2	20	\$135	\$145	\$159	2
46016	PLA-302L	●	15 W	1,300 lm	5 cm	25 cm	2	16	\$162	\$179	\$195	2
46017	PLA-303L	●	18 W	1,400 lm	5.5 cm	33 cm	2	10	\$225	\$245	\$269	2
46018	PLA-304L	●	22 W	1,600 lm	6 cm	37 cm	2	10	\$259	\$285	\$315	2



PLA-302L

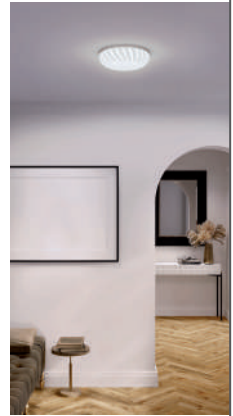

MM 00

Luminarios decorativos LED tipo plafón, de sobreponer, pantalla con diseño liso **VOLTECK Basic**

- Tensión: 120 V - 220 V
- Cuerpo de acero
- Pantalla de PMMA
- Incluyen driver

Ahorran 80% energía

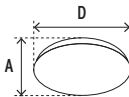

Tiempo de vida 10,000 h / 10 años

1 AÑO DE GARANTÍA



Código	Clave	Luz	Potencia	Flujo luminoso	Alto (A)	Diámetro (D)	Caja	Máster	May.	Med. May.	Púb.	NC
47374	PLA-100L	●	8 W	600 lm	4.5 cm	21 cm	2	20	\$135	\$145	\$159	2
47375	PLA-101L	●	15 W	1,300 lm	5.5 cm	26 cm	2	16	\$162	\$179	\$195	2
47376	PLA-102L	●	18 W	1,400 lm	6 cm	33 cm	2	10	\$225	\$245	\$269	2
47377	PLA-103L	●	22 W	1,600 lm	7 cm	38 cm	2	10	\$259	\$285	\$315	2



PLA-100L

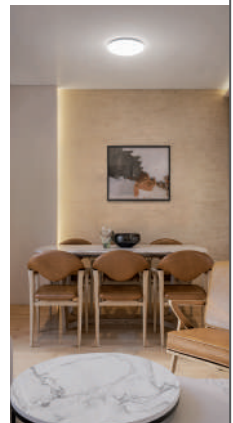

MM 00

Luminario LED tipo plafón, de sobreponer, base E26 **VOLTECK LAIT**

- Tensión: 127 V - 240 V
- Cuerpo de nylon
- Pantalla de policarbonato
- Portalámpara no incluido



Difusión amplia de luz



Fácil instalación Enroscar directo al socket

Ahorran 88% energía

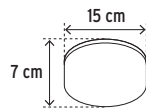

Tiempo de vida 15,000 h / 15 años

3 AÑOS DE GARANTÍA



Código	Clave	Luz	Potencia	Flujo luminoso	Caja	Máster	May.	Med. May.	Púb.	NC
49804	PLA-800L	●	15 W	1,300 lm	2	12	\$235	\$259	\$285	2



MM 00

Luminarios decorativos de sobreponer **VOLTECK LAIT**

- Tensión: 127 V
- Cuerpo de acero latonado
- Pantalla de cristal
- Para lámparas de 60 W c/u máximo



Lámparas no incluidas E26 / E27



Cumplen la norma: NOM-003-SCFI

1 AÑO DE GARANTÍA



Código	Clave	Potencia máxima	Caja	Máster	May.	Med. May.	Púb.	NC
1 Lámpara								
46628	SOB-102S	60 W	1	2	\$319	\$349	\$385	2
2 Lámparas								
46626	SOB-101S	120 W	1	2	\$475	\$525	\$575	2

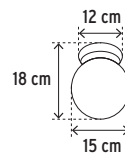

SOB-102S

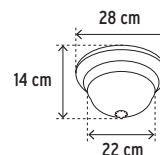

SOB-101S

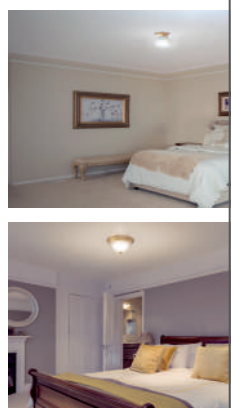

MM 0

Luminarios empotrables de acento con spot VOLTECK LAIT

- Tensión: 12 - 127 V
- Cuerpo metálico
- Compatibles con lámparas LED o halógenas

Nota: Para lámpara de 12 V se requiere transformador de bajo voltaje (no incluido)

Fácil instalación

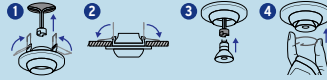

Base GUS.3 (GX5.3)

MR 16 Lámparas

1 AÑO DE GARANTÍA

NOM-ANCE Cumplen la norma: NOM-064-SCFI

Luminarios empotrables redondos esféricos, spot dirigible, sin lámpara

- Potencia máxima: 50 W

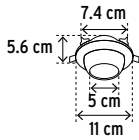

EMP-106S



EMP-107S



Código	Clave	Acabado	Mayoreo	1/2 Mayoreo	Público	NC
46623	EMP-106S	Blanco	\$70	\$77	\$85	2
46624	EMP-107S	Negro	\$70	\$77	\$85	2
46625	EMP-108S	Satín	\$77	\$84	\$93	2

Caja 4 / Máster 24 / MM 0

Luminarios empotrables redondos, spot dirigible, sin lámpara

- Potencia máxima: 50 W

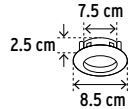

EMP-103S



EMP-104S



Código	Clave	Acabado	Mayoreo	1/2 Mayoreo	Público	NC
46615	EMP-103S	Blanco	\$65	\$72	\$79	2
46617	EMP-104S	Negro	\$65	\$72	\$79	2
46616	EMP-105S	Satín	\$77	\$84	\$93	2

Caja 4 / Máster 24 / MM 0

Luminarios empotrables redondos, spot fijo, sin lámpara

- Potencia máxima: 50 W

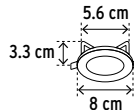

EMP-100S



EMP-101S

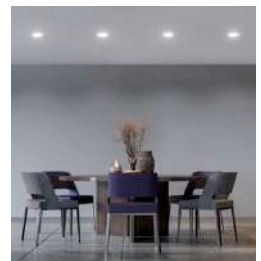

Código	Clave	Acabado	Mayoreo	1/2 Mayoreo	Público	NC
46612	EMP-100S	Blanco	\$35	\$38	\$42	2
46613	EMP-101S	Negro	\$35	\$38	\$42	2
46614	EMP-102S	Satín	\$39	\$42	\$46	2

Caja 4 / Máster 48 / MM 0

Luminarios empotrables cuadrados esféricos, spot dirigible, sin lámpara

- Potencia máxima: 50 W

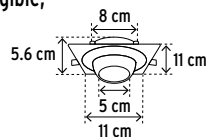

EMP-116S



EMP-117S



Código	Clave	Acabado	Mayoreo	1/2 Mayoreo	Público	NC
45569	EMP-116S	Blanco	\$55	\$59	\$65	2
45570	EMP-117S	Negro	\$55	\$59	\$65	2
45571	EMP-118S	Satín	\$62	\$69	\$75	2

Caja 4 / Máster 24 / MM 0

Luminarios empotrables cuadrados, spot dirigible, sin lámpara

- Potencia máxima: 50 W

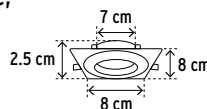

EMP-113S



EMP-114S



Código	Clave	Acabado	Mayoreo	1/2 Mayoreo	Público	NC
45563	EMP-113S	Blanco	\$55	\$59	\$65	2
45564	EMP-114S	Negro	\$55	\$59	\$65	2
45565	EMP-115S	Satín	\$62	\$69	\$75	2

Caja 4 / Máster 24 / MM 0

Luminarios empotrables cuadrados, spot fijo, sin lámpara

- Potencia máxima: 50 W

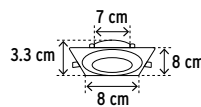

EMP-110S



EMP-111S



Código	Clave	Acabado	Mayoreo	1/2 Mayoreo	Público	NC
45566	EMP-110S	Blanco	\$26	\$29	\$32	2
45567	EMP-111S	Negro	\$26	\$29	\$32	2
45568	EMP-112S	Satín	\$30	\$33	\$36	2

Caja 4 / Máster 24 / MM 0

Luminarios empotrables de acento con spots dirigibles VOLTECK LAIT

- Tensión: 12 - 127 V
- Cuerpo metálico
- Compatibles con lámparas LED o halógenas

Nota: Para lámpara de 12 V se requiere transformador de bajo voltaje (no incluido)



Lámparas no incluidas



Cumple la norma: NOM-064-SCFI

Luminarios empotrables, 1 spot dirigible, sin lámpara

- Potencia máxima: 50 W

NUEVOS

No disponibles hasta el mes de introducción

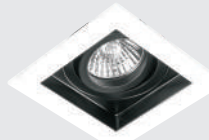
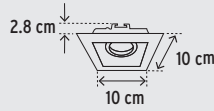

EMP-710S

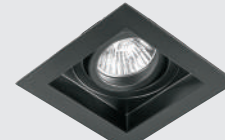

EMP-711S

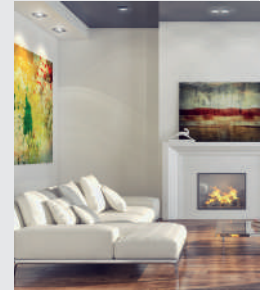

Código	Clave	Acabado	Mayoreo	Medio May.	Público	NC
49544	EMP-710S	Blanco	\$102	\$112	\$125	2
49548	EMP-711S	Negro	\$102	\$112	\$125	2

Caja 4 / Máster 40 / MM 0

Luminarios empotrables, 2 spots dirigibles, sin lámparas

- Potencia máxima: 50 W por cada spot

NUEVOS

No disponibles hasta el mes de introducción

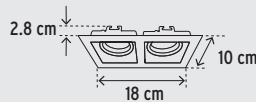

EMP-720S



EMP-721S

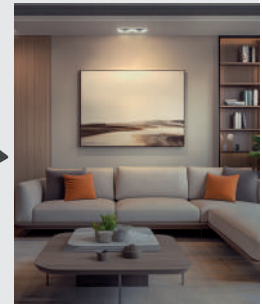

Código	Clave	Acabado	Mayoreo	Medio May.	Público	NC
49549	EMP-720S	Blanco	\$199	\$219	\$239	2
49713	EMP-721S	Negro	\$199	\$219	\$239	2

Caja 2 / Máster 20 / MM 0

Luminario y arbotantes decorativos LED para baño VOLTECK LAIT

- Encendido instantáneo
- LED integrado
- Incluyen driver

LED

Luz neutra 4,000 K

Tiempo de vida 30,00 h / 30 años

IRC 80 Índice de Reproducción Cromática

Amigables con el medioambiente

Incluyen tornillería

3 años de garantía

NOM-003-SCFI

Luminario decorativo LED para baño, tipo plafón, de sobreponer

- Tensión: 127 - 240 V
- Para iluminar baños, vestidores, etc.

Ahorra 83% energía

Cuerpo y pantalla de polipropileno



Código	Clave	Potencia	Flujo luminoso	May.	Medio May.	Púb.	NC
46262	PLA-602L	15 W	1,800 lm	\$119	\$129	\$145	2

Caja 1 / Máster 10 / MM 00

Arbotante decorativo LED para baño, 3 spots

- Tensión: 120 - 220 V
- Para iluminar espejos de vanidad en baños, vestidores, etc.
- Acabado cromado

Ahorra 60% energía

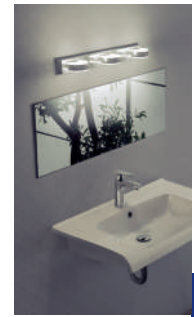
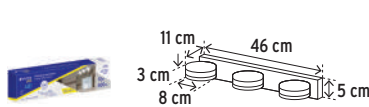

Código	Clave	Potencia	Flujo luminoso	May.	Medio May.	Púb.	NC
46346	ARB-300L	10 W	460 lm	\$895	\$985	\$1,085	2

Caja 1 / Máster 4 / MM 00

Arbotante decorativo LED para baño, tipo barra, 800 lm

- Tensión: 120 - 220 V
- Para iluminar espejos de vanidad en baños, vestidores, etc.

Ahorra 83% energía

Pantalla de acrílico

Cuerpo de aluminio cromado

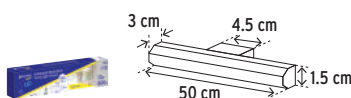

Código	Clave	Potencia	Flujo luminoso	May.	Medio May.	Púb.	NC
46347	ARB-301L	10 W	800 lm	\$525	\$575	\$625	2

Caja 1 / Máster 4 / MM 00

Arbotante decorativo LED para baño, tipo barra, 1,000 lm

- Tensión: 120 - 220 V
- Para iluminar espejos de vanidad en baños, vestidores, etc.

Ahorra 87% energía

Pantalla de policarbonato

Cuerpo de aluminio

Cubiertas laterales de ABS

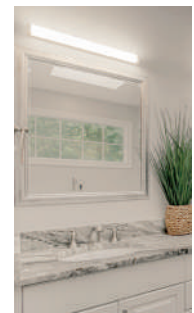
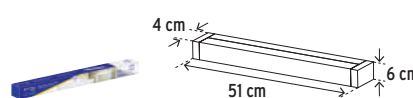
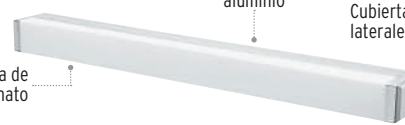

Código	Clave	Potencia	Flujo luminoso	May.	Medio May.	Púb.	NC
45218	ARB-302L	10 W	1,000 lm	\$415	\$455	\$500	2

Caja 1 / Máster 20 / MM 00

Luminarios LED empotrados, ultradelgados y delgados VOLTECK LAIT

- Tensión: 127 V
- LED integrado

- Incluyen driver
- Marco de aluminio

Ahorran 80% energía

LED
Luz de día
6,500 K

Tempo de vida
15,000 h / 15 años

IRC 80
Índice de Reproducción Cromática

Para espacios reducidos entre falso plafón y losa

Amigables con el medioambiente

NOM-ANCE
Cumplen la norma: NOM-003-SCFI

Luminarios LED empotrados redondos, ultradelgados

- Encendido instantáneo
- Pantalla de cristal

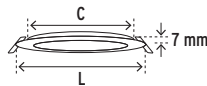

Código	Clave	Luz	Potencia	Flujo luminoso	Alto	Diám. (L)	Corte (C)	Caja	Máster	May.	Med. May.	Púb.	NC
48546	EMP-200L	●	6 W	400 lm		12 cm	11 cm	4	40	\$59	\$65	\$72	2
48547	EMP-201L	●	12 W	950 lm	7 mm	17 cm	16 cm	4	40	\$82	\$90	\$98	2
48548	EMP-202L	●	18 W	1,600 lm		22 cm	21 cm	2	10	\$115	\$125	\$139	2

MM 00



EMP-201L

3 AÑOS DE GARANTÍA



Luminarios LED empotrados cuadrados, ultradelgados

- Encendido instantáneo
- Pantalla de cristal

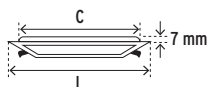

Código	Clave	Luz	Potencia	Flujo luminoso	Alto	Largo (L)	Corte (C)	Caja	Máster	May.	Med. May.	Púb.	NC
48540	EMP-400L	●	6 W	400 lm		12 cm	11 cm	4	20	\$62	\$69	\$75	2
48541	EMP-401L	●	12 W	950 lm	7 mm	17 cm	16 cm	4	20	\$85	\$95	\$105	2
48542	EMP-402L	●	18 W	1,600 lm		22 cm	21 cm	2	10	\$119	\$129	\$145	2

MM 00



EMP-401L

3 AÑOS DE GARANTÍA



Luminarios LED empotrados redondos, delgados, ajustables

- Pantalla de poliestireno

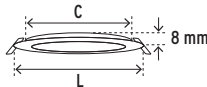

Código	Clave	Luz	Potencia	Flujo luminoso	Alto	Diám. (L)	Corte (C)	Caja	Máster	May.	Med. May.	Púb.	NC
47796	EMP-600L	●	6 W	400 lm		10 cm	4 cm	4	20	\$65	\$72	\$79	2
47797	EMP-601L	●	8 W	600 lm	8 mm	12 cm	4 cm	4	20	\$79	\$85	\$95	2
47798	EMP-602L	●	15 W	1,250 lm		17 cm	4 cm	4	20	\$119	\$129	\$145	2

MM 00



EMP-602L

Clips ajustables

3 AÑOS DE GARANTÍA

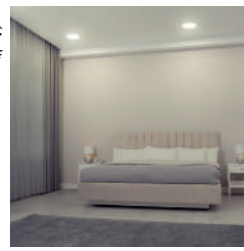

Luminarios LED empotrados cuadrados, delgados, ajustables

- Pantalla de poliestireno

NUEVOS
No disponibles hasta el mes de introducción

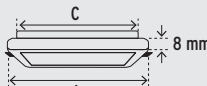

Código	Clave	Luz	Potencia	Flujo luminoso	Alto	Largo (L)	Corte (C)	Caja	Máster	May.	Med. May.	Púb.	NC
45669	EMP-800L	●	6 W	400 lm		10 cm	4 cm	4	20	\$70	\$77	\$85	2
45670	EMP-801L	●	8 W	600 lm	8 mm	12 cm	4 cm	4	20	\$83	\$92	\$99	2
45671	EMP-802L	●	15 W	1,250 lm		17 cm	4 cm	4	20	\$125	\$139	\$155	2

MM 00



EMP-800L

Clips ajustables

3 AÑOS DE GARANTÍA



Luminarios LED empotrados

- Tensión: 120 - 240 V
- LED integrado

Ahorran 85% energía

LED

Luz de día
6,500 K

Luz cálida
3,000 K

IRC 80
Índice de Reproducción Cromática

Amigables con el medioambiente

NOM-ANCE
Cumplen la norma: NOM-003-SCFI

Luminarios LED empotrados redondos VOLTECK LAIT

- Cuerpo de aluminio
- Pantalla de acrílico

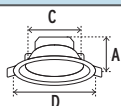

Tempo de vida
30.000 h / 30 años

Código	Clave	Luz	Potencia	Flujo luminoso	Alto (A)	Diám. (D)	Corte (C)	Caja	Máster	May.	Med. May.	Púb.	NC
48346	EMP-100L	●	5 W	440 lm		11 cm	9 cm	2	20	\$175	\$189	\$209	2
48094	EMP-100LC	●	5 W	350 lm		11 cm	9 cm	2	20	\$175	\$189	\$209	2
48347	EMP-101L	●	6 W	550 lm		15 cm	13 cm	2	20	\$239	\$262	\$289	2
48095	EMP-101LC	●	6 W	500 lm	7 cm	15 cm	13 cm	2	20	\$239	\$262	\$289	2
48348	EMP-102L	●	12 W	1,040 lm		19 cm	17.5 cm	2	12	\$415	\$455	\$500	2

MM 00



EMP-101L

3 AÑOS DE GARANTÍA

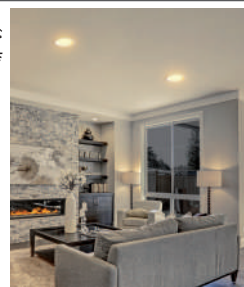

Luminarios LED empotrados redondos

VOLTECK Basic

- Cuerpo de policarbonato
- Pantalla de poliestireno

Tempo de vida
25,000 h / 25 años

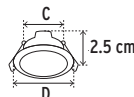

Producto mejorado
- Más delgado
- Mayor tiempo de vida

Código	Clave	Luz	Potencia	Flujo luminoso	Alto	Diám. (D)	Corte (C)	Caja	Máster	May.	Med. May.	Púb.	NC
25086	EMP-100LB	●	5 W	380 lm		10 cm	6 cm	4	20	\$49	\$55	\$59	2
25087	EMP-101LB	●	7 W	600 lm	2.5 cm	12 cm	8 cm	4	20	\$59	\$65	\$72	2
25088	EMP-102LB	●	12 W	1,150 lm		15 cm	11 cm	2	12	\$102	\$112	\$125	2

MM 00



EMP-101LB

1 AÑO DE GARANTÍA



Luminarios empotrables LED, de cortesía VOLTECK LAIT

- Tensión: 127 V
- Potencia: 1 W
- Cuerpo de policarbonato

Luz cálida
3,000 K



Tiempo de vida
25,000 h / 25 años

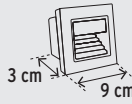

NUEVOS
No disponibles hasta el mes de introducción

IRC 80 Índice de Reproducción Cromática

LED

3 AÑOS DE GARANTÍA
1 AÑO DE GARANTÍA



EMP-701L



EMP-700L

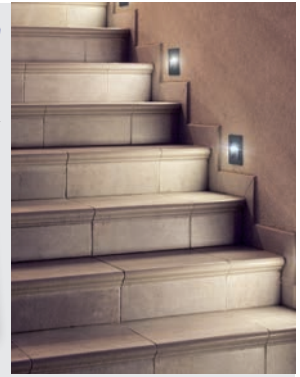

Código	Clave	Flujo luminoso	Acabado	Caja	Máster	Mayoreo	1/2 Mayoreo	Público	NC
49499	EMP-701L	40 lm	Negro	4	96	\$102	\$112	\$125	2
49498	EMP-700L	85 lm	Blanco	4	96	\$102	\$112	\$125	2

MM 00

Incluyen tornillería

Luminarios de sobreponer, spots dirigibles, sin lámparas VOLTECK LAIT

Línea Bari

- Tensión: 120 V
- Cuerpo de acero y base de acero inoxidable
- Compatibles con lámparas LED o halógenas



Incluyen tornillería

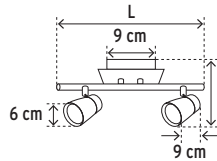

NOM-ANCE
Cumplen la norma: NOM-064-SCFI



SOB-301S



SOB-302S



SOB-303S

1 AÑO DE GARANTÍA
1 AÑO DE GARANTÍA

Código	Clave	Spots	Potencia	Largo (L)	Alto (A)	Caja	Máster	May.	1/2 Mayoreo	Púb.	NC
48432	SOB-301S	1	50 W	12 cm	11 cm	1	24	\$199	\$219	\$239	2
48433	SOB-302S	2	100 W	31 cm	12 cm	1	12	\$389	\$429	\$470	2
48434	SOB-303S	3	150 W	55 cm	12 cm	1	8	\$555	\$615	\$675	2

MM 0

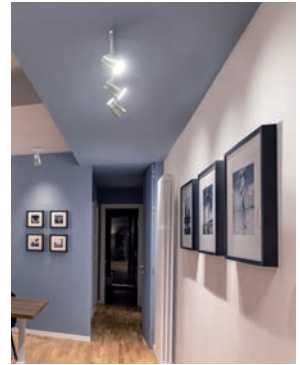

Luminarios de sobreponer, spots dirigibles, sin lámparas VOLTECK LAIT

Línea Verona

- Tensión: 127 V
- Cuerpo de acero y base de acero inoxidable
- Compatibles con lámparas LED o halógenas



Incluyen tornillería

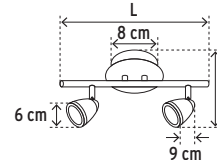

NOM-ANCE
Cumplen la norma: NOM-064-SCFI



SOB-311S



SOB-312S



SOB-313S

1 AÑO DE GARANTÍA
1 AÑO DE GARANTÍA

Código	Clave	Spots	Potencia	Largo (L)	Alto (A)	Caja	Máster	May.	1/2 Mayoreo	Púb.	NC
49552	SOB-311S	1	50 W	12 cm	15 cm	4	40	\$105	\$119	\$129	2
49553	SOB-312S	2	100 W	32 cm	17 cm	2	16	\$269	\$295	\$325	2
49554	SOB-313S	3	150 W	55 cm	17 cm	1	8	\$425	\$465	\$515	2

MM 0

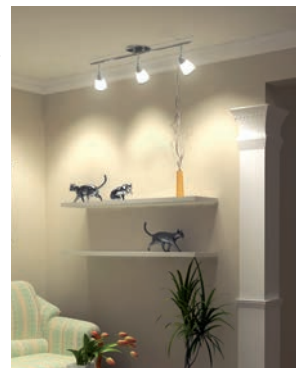

Socket colgantes metálicos, sin lámpara VOLTECK LAIT

- Tensión: 127 V
- Portalámparas de aluminio y base de acero
- Compatibles con lámparas LED, incandescentes o halógenas



Incluyen tornillería

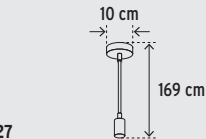

NUEVOS
No disponibles hasta el mes de introducción

NOM-ANCE
Cumplen la norma: NOM-003-SCFI



SOC-10NS



SOC-10HS



SOC-10SS

1 AÑO DE GARANTÍA
1 AÑO DE GARANTÍA

Código	Clave	Acabado	Potencia	Caja	Máster	Mayoreo	1/2 Mayoreo	Público	NC
45672	SOC-10NS	Negro	100 W	2	48	\$162	\$179	\$195	2
45673	SOC-10HS	Hierro	100 W	2	48	\$175	\$189	\$209	2
45674	SOC-10SS	Satín	100 W	2	48	\$185	\$205	\$225	2

MM 0

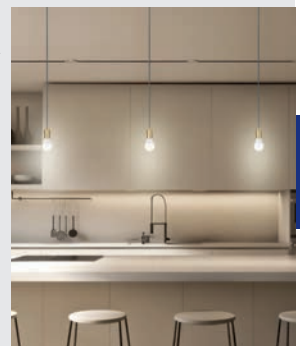

Luminarios de sobreponer, spot dirigido, sin lámpara VOLTECK LAIT

- Tensión: 127 V
- Cuerpo de aluminio
- Compatibles con lámparas LED o halógenas



Incluyen tornillería



NOM-ANCE
Cumplen la norma: NOM-064-SCFI

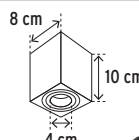

SOB-403S



SOB-401S

1 AÑO DE GARANTÍA
1 AÑO DE GARANTÍA

Código	Clave	Potencia	Caja	Máster	Mayoreo	1/2 Mayoreo	Público	NC
49719	SOB-403S	50 W	2	32	\$185	\$205	\$225	2
49717	SOB-401S	50 W	2	32	\$175	\$189	\$209	2

MM 0



Luces LED de noche

Ahorran **87%** energía

LED

Amigables con el medioambiente

1 AÑO DE GARANTÍA

NOM-ANCE Cumplen la norma: NOM-003-SCFI

Luces de noche con interruptor VOLTECK Kids

- Tensión: 127 V
- Potencia: 0.6 W



Código:	46133	46135	46130	46293	46131	46132	46288	46289	46136	46137
Clave:	LUZ-04	LUZ-06	LUZ-01	LUZ-12	LUZ-02	LUZ-03	LUZ-14	LUZ-15	LUZ-07	LUZ-08
Mayoreo:	\$45	\$45	\$45	\$45	\$45	\$45	\$45	\$45	\$45	\$45
1/2 Mayoreo:	\$50	\$50	\$50	\$50	\$50	\$50	\$50	\$50	\$50	\$50
Público:	\$55	\$55	\$55	\$55	\$55	\$55	\$55	\$55	\$55	\$55

Caja / Máster: 6 / 36 / **MM 00**

Luces de noche sin interruptor VOLTECK Kids

- Tensión: 120 V
- Potencia: 0.4 W



Código:	46152	46150
Clave:	LUZ-11	LUZ-09
Mayoreo:	\$45	\$45
1/2 Mayoreo:	\$50	\$50
Público:	\$55	\$55

Caja / Máster: 6 / 36 / **MM 00**

Luz LED de noche, con sensor de luz VOLTECK

- Tensión: 127 V
- Potencia: 0.6 W



Producto mejorado
Ahora con lámpara LED, que brinda una mejor iluminación y menor consumo de energía
Disponible a partir del 3er. trimestre 2025

Código	Clave	May.	1/2 Mayoreo	Púb.	NC
46598	LUZ-N	\$42	\$46	\$49	3

Caja 6 / Máster 36 / **MM 00**

Luz LED de noche "Nube" neón VOLTECK

- Ideal para dormitorios, guarderías y salas de juego
- Cuerpo de PVC



Funciona con cable USB o baterías (incluye cable)

Utiliza 3 pilas AA (no incluidas)

Código	Clave	May.	1/2 Mayoreo	Púb.	NC
47868	LUZ-NN	\$129	\$139	\$155	3

Caja 4 / Máster 24 / **MM 00**

Lámparas LED de escritorio VOLTECK LAIT

- Cuerpo de ABS

1 AÑO DE GARANTÍA

NOM-ANCE Cumplen la norma: NOM-003-SCFI

Lámpara LED de escritorio, 3 tonos de luz VOLTECK LAIT

- Tensión: 5 V
- Potencia: 8 W
- Pantalla de 42 LEDs

IRC 80 Índice de Reproducción Cromática

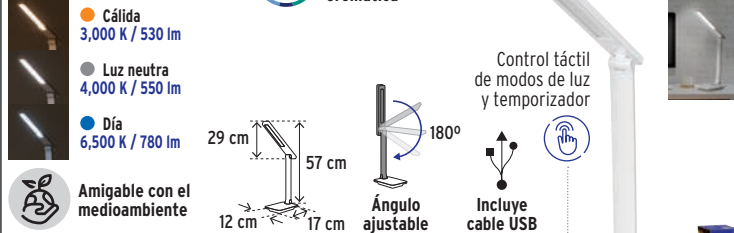

Código	Clave	May.	1/2 Mayoreo	Púb.	NC
49323	LES-300L	\$359	\$395	\$435	2

Caja 1 / Máster 10 / **MM 00**

Lámpara LED de escritorio, 3 tonos de luz VOLTECK LAIT

- Tensión: 100 - 240 V
- Potencia: 12 W
- Pantalla de 60 LEDs

IRC 80 Índice de Reproducción Cromática

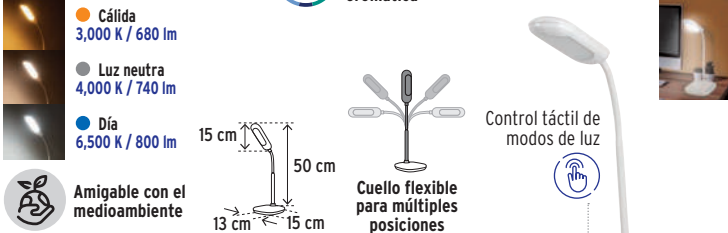

Código	Clave	May.	1/2 Mayoreo	Púb.	NC
46189	LES-100L	\$295	\$325	\$355	2

Caja 2 / Máster 8 / **MM 00**

Lámpara LED de escritorio, recargable, 3 niveles de iluminación VOLTECK LAIT

- Utiliza una batería ION-LITIO de 3.7 V (1800 mAh)
- Tensión: 5 V
- Potencia: 4 W
- Pantalla de 20 LEDs

IRC 80 Índice de Reproducción Cromática

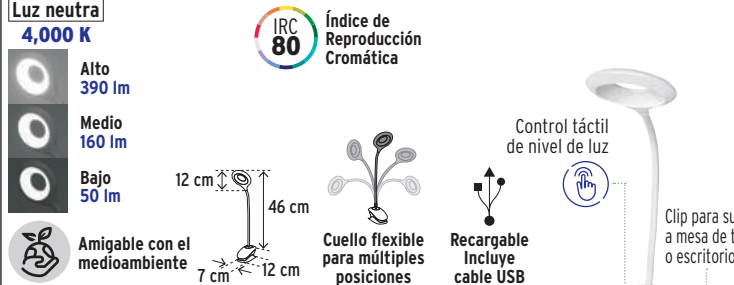

Código	Clave	May.	1/2 Mayoreo	Púb.	NC
49201	LES-40L	\$245	\$269	\$299	2

Caja 2 / Máster 8 / **MM 00**

Lámpara de escritorio con brazo articulado VOLTECK LAIT

- Potencia: 75 W
- Base de acero

Para lámparas de 75 W máx. (no incluida)

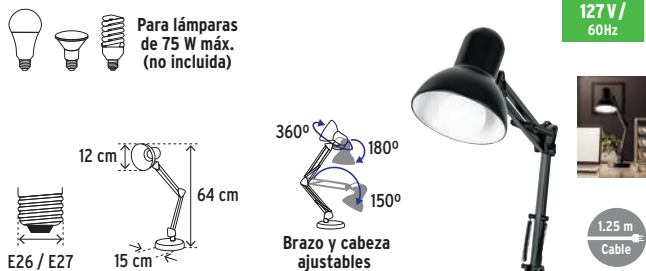

Código	Clave	May.	1/2 Mayoreo	Púb.	NC
49200	LES-200	\$285	\$309	\$339	2

Caja 2 / Máster 8 / **MM 00**

Tiras LED flexibles, neón de 5 m VOLTECK LAIT

- Luz uniforme
- PVC de alta flexibilidad
- Resistentes al agua
- Solo cortar entre los cables negros
- Voltaje de operación: 100 - 240 V



5 cm distancia de corte
1 cm
Tiempo de vida 15,000 h / 15 años

Amigables con el medioambiente
IP65 No aplica para los adaptadores

1 AÑO DE GARANTÍA
NOM-ANCE
Cumplen la norma: NOM-003-SCFI

Tiras LED flexibles

- 120 LEDs por metro
- Potencia: 11 W
- Ancho: 11 mm
- Luz de día 8,000 K
- Luz cálida 2,700 K

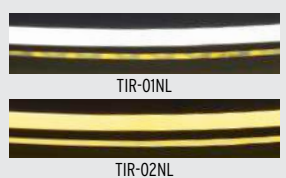

NUEVOS
No disponibles hasta el mes de introducción
Incluyen adaptador

Código	Clave	Luz	May.	1/2 Mayoreo	Púb.	NC
45361	TIR-01NL	● Día	\$179	\$195	\$215	2
45362	TIR-02NL	● Cálida	\$179	\$195	\$215	2

Caja 2 / Máster 24 / **MM00**

Tira LED flexible multicolor, con control remoto

- 72 LEDs por metro
- 10 colores diferentes
- Potencia: 14 W
- Ancho: 11 mm
- La luz se puede controlar desde la app o control remoto

MULTICOLOR
Atenuable
NUEVO
No disponible hasta el mes de introducción

Bluetooth Modo música Temporizador
Lotus lantern Apple Google

Código	Clave	Luz	May.	1/2 Mayoreo	Púb.	NC
45345	TIR-10NL	Multicolor	\$329	\$365	\$395	2

Caja 2 / Máster 24 / **MM00**

Tiras LED de 5 m iluminación interior y exterior VOLTECK LAIT

- 60 LEDs por metro
- Precio por rollo de 5 m
- Tensión: 100 - 240 V
- Cinta adhesiva para montaje
- Flexibles para fácil instalación

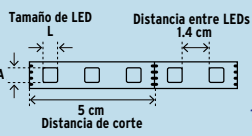

1 AÑO DE GARANTÍA
Tiempo de vida 15,000 h / 15 años
Amigables con el medioambiente
IP44 No aplica para los adaptadores

NOM-ANCE
Cumplen la norma: NOM-003-SCFI
Grado IP

Tiras de color

- Potencia: 18 W
- Luz de día 6,500 K
- Luz cálida 2,700 K

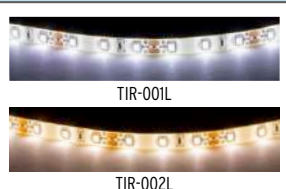

Incluyen adaptador

Código	Clave	Luz	Flujo luminoso	Medidas de LED	May.	1/2 Mayoreo	Púb.	NC
46368	TIR-001L	● Día	1,300 lm	A 5 mm x L 5 mm	\$287	\$315	\$345	2
46369	TIR-002L	● Cálida	1,600 lm	A 3.5 mm x L 2.8 mm	\$287	\$315	\$345	2

Caja 1 / Máster 4 / **MM00**

Tira LED multicolor, con control remoto

- 16 colores diferentes
- Potencia: 40 W
- Control remoto para programar la intensidad de luz en 4 modos: intermitente, destellante, desvanecido y suave



Alcance: 3.5 m
Incluye accesorios

Código	Clave	Luz	Flujo luminoso	Medidas de LED	May.	1/2 Mayoreo	Púb.	NC
46370	TIR-010L	Multicolor	550 lm	A 5 mm x L 5 mm	\$555	\$615	\$675	2

Caja 1 / Máster 4 / **MM00**

Tiras LED secuenciales, en par VOLTECK LAIT

- Ancho 13 mm
- Resistentes a temperaturas extremas de frío y calor
- Resistentes al agua
- Modos de iluminación: luz de posición y direccionales

IP65 Amigables con el medioambiente
1 AÑO DE GARANTÍA
NOM-ANCE
Cumplen la norma: NOM-003-SCFI

Diseño completamente sellado
Cinta adhesiva de doble cara
Cuerpo de PVC, para máxima flexibilidad
NUEVOS
No disponibles hasta el mes de introducción

Código	Clave	Potencia	No. de LEDs	Largo	Máster	May.	1/2 Mayoreo	Púb.	NC
45843	TIR-301AL	2.5 W	54	30 cm	96	\$83	\$92	\$99	2
45842	TIR-601AL	3 W	108	60 cm	72	\$102	\$112	\$125	2

Caja 4 / **MM00**



Series de luces VOLTECK LAIT

- Tensión: 127 V
- Compatibles con lámparas S14
- Resistentes a temperaturas entre -30 y 50 °C

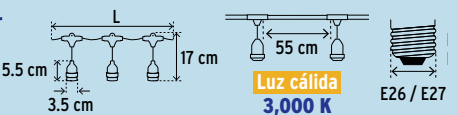

IP65
No aplica para unión entre lámpara y base
NOM-ANCE
Cumplen la norma: NOM-003-SCFI

Lámparas Ver en página 444 >>>

Series de luces con lámparas LED

- Potencia: 1 W x lámpara
- Flujo luminoso: 60 lm x lámpara

3 AÑOS DE GARANTÍA
Tiempo de vida 15,000 h / 15 años
Amigables con el medioambiente
Resistentes al impacto

Código	Clave	Consumo total	Largo total	Portalámparas	Lámparas incluidas	Peso s/lámp.	May.	1/2 Mayoreo	Púb.	NC
49992	SL-7L	12 W	7.3 m	12	12 + 1 repuesto	1.3 kg	\$625	\$695	\$765	2
49991	SL-14L	24 W	14.6 m	24	24 + 2 repuestos	2.4 kg	\$1,115	\$1,215	\$1,350	2

Caja 1 / Máster 4 / **MM00**



Series de luces con lámparas incandescentes

- Potencia máxima: 11 W x lámpara
- Flujo luminoso: 40 lm x lámpara

1 AÑO DE GARANTÍA
Tiempo de vida 2,000 h / 2 años

Código	Clave	Consumo total	Largo total	Portalámparas	Lámparas incluidas	Peso s/lámp.	May.	1/2 Mayoreo	Púb.	NC
49994	SL-7I	132 W	7.3 m	12	12 + 6 repuestos	1.3 kg	\$595	\$655	\$715	2
49993	SL-14I	264 W	14.6 m	24	24 + 12 repuestos	2.4 kg	\$1,025	\$1,125	\$1,245	2

Caja 1 / Máster 4 / **MM00**



Todos nuestros productos cuentan con garantía. Las cantidades de empaques (cajas o atados) y máster pueden cambiar y serán ajustadas en el sistema de captura de pedidos. *Información actualizada en catálogo digital vs. impreso.

Arbotantes y faroles



Arbotantes tipo farol **Diseño tradicional** VOLTECK LAIT

- Tensión: 120 V
- Cuerpo de aluminio
- Pantalla de cristal
- Potencia máxima: 100 W

Soportados



Código	Clave	Acabado	Mayoreo	Med. May.	Público	NC
47288	ARB-100S	Blanco	\$309	\$339	\$375	2
47289	ARB-101S	Negro	\$309	\$339	\$375	2

Caja 1 / Máster 8 / MM 0

Suspendidos



Código	Clave	Acabado	Mayoreo	Med. May.	Público	NC
47290	ARB-102S	Blanco	\$309	\$339	\$375	2
47291	ARB-103S	Negro	\$309	\$339	\$375	2

Caja 1 / Máster 8 / MM 0

Colgantes



Código	Clave	Acabado	Mayoreo	Med. May.	Público	NC
47296	COL-100S	Blanco	\$485	\$535	\$585	2
47297	COL-101S	Negro	\$485	\$535	\$585	2

Caja 1 / Máster 4 / MM 0

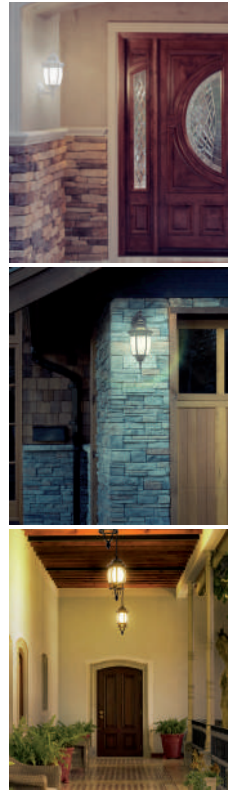

Arbotantes tipo farol **Diseño moderno** VOLTECK LAIT

- Tensión: 127 V
- Cuerpo de aluminio
- Pantalla de PET
- Potencia máxima: 60 W

Soportado



Código	Clave	Mayoreo	Med. May.	Público	NC
45092	ARB-105S	\$345	\$375	\$415	2

Caja 1 / Máster 12 / MM 0

Suspendido



Código	Clave	Mayoreo	Med. May.	Público	NC
45093	ARB-107S	\$345	\$375	\$415	2

Caja 1 / Máster 12 / MM 0

Colgante



Código	Clave	Mayoreo	Med. May.	Público	NC
45094	COL-103S	\$399	\$439	\$485	2

Caja 1 / Máster 12 / MM 0

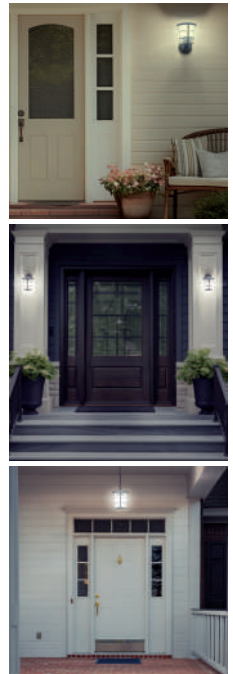

Arbotantes tipo globo y vaso VOLTECK LAIT

- Cuerpo de aluminio
- Pantalla de cristal
- Potencia máxima: 100 W



Código	Clave	Tipo	Mayoreo	Med. May.	Público	NC
47286	ARB-001S	Globo	\$227	\$249	\$275	2
47287	ARB-002S	Vaso	\$215	\$235	\$259	2

Caja 1 / Máster 8 / MM 0

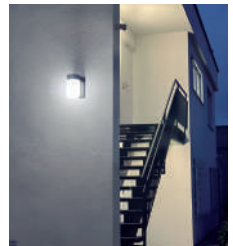



Arbotantes decorativos de acento, sin lámpara VOLTECK LAIT

- Tensión: 127 V
- Compatibles con lámparas LED o halógenas de 50 W máx.
- Cuerpo de acero inoxidable
- Pantallas de cristal

Incluyen tornillería IP44 Base GU10 Lámparas MR 16

Código Clave Acabado May. Medio May. Púb. NC

1 Spot

48143	ARB-203S	Negro	\$435	\$475	\$525	2
47392	ARB-202S	Satín	\$435	\$475	\$525	2

2 Spots

48144	ARB-204S	Negro	\$475	\$525	\$575	2
47391	ARB-201S	Satín	\$475	\$525	\$575	2

Caja 1 / Máster 20 / MM 0

ARB-203S ARB-202S ARB-204S ARB-201S

NOM-ANCE Cumplen la norma: NOM-064-SCFI

1 AÑO DE GARANTÍA - AÑO DE GARANTÍA



Arbotantes decorativos, sin lámpara VOLTECK LAIT

- Tensión: 127 V
- Compatibles con lámparas LED de 6 W máx. cada uno
- Cuerpo de aluminio
- Pantallas de cristal

Incluyen tornillería IP44 Base GU10 Lámparas MR 16

Código Clave Acabado May. Medio May. Púb. NC

45408	ARB-210S	Negro	\$235	\$259	\$285	2
45409	ARB-211S	Gris	\$235	\$259	\$285	2

Caja 2 / Máster 24 / MM 0

ARB-210S ARB-211S

NOM-ANCE Cumplen la norma: NOM-064-SCFI

NUEVOS
No disponibles hasta el mes de introducción

1 AÑO DE GARANTÍA - AÑO DE GARANTÍA



Arbotantes decorativos LED de acento VOLTECK LAIT

- Tensión: 127 V
- Cuerpo de acero inoxidable
- Pantallas de policarbonato



Ahorrán 80% energía

LED

Luz cálida 3,000 K

Tiempo de vida 20,000 h / 20 años Incluyen tornillería IP44 Amigables con el medioambiente

Código Clave Potencia Flujo luminoso Acabado May. Medio May. Púb. NC

48010	ARB-202L	5 W	400 lm	Satín	\$379	\$415	\$455	2
-------	----------	-----	--------	-------	-------	-------	-------	---

2 Spots

48009	ARB-201L	10 W	770 lm	Satín	\$425	\$465	\$515	2
-------	----------	------	--------	-------	-------	-------	-------	---

Caja 1 / Máster 20 / MM 00

ARB-202L ARB-201L

NOM-ANCE Cumplen la norma: NOM-064-SCFI

3 AÑOS DE GARANTÍA - AÑOS DE GARANTÍA

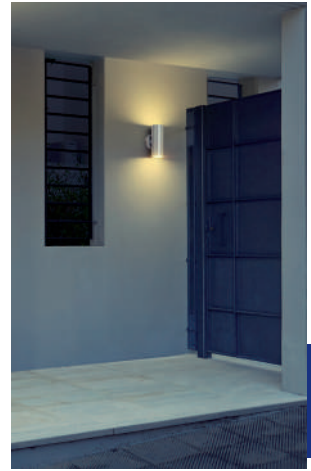

Arbotantes decorativos LED VOLTECK LAIT

- Tensión: 127 V
- Cuerpo de acero inoxidable
- Pantallas de policarbonato



Ahorrán 75% energía

LED

Luz cálida 3,000 K

Tiempo de vida 20,000 h / 20 años Incluyen tornillería IP44 Amigables con el medioambiente

Código Clave Potencia Flujo luminoso Acabado May. Medio May. Púb. NC

46128	ARB-210L	5 W	350 lm	Satín	\$435	\$475	\$525	2
-------	----------	-----	--------	-------	-------	-------	-------	---

2 Spots

46129	ARB-211L	10 W	650 lm	Satín	\$475	\$525	\$575	2
-------	----------	------	--------	-------	-------	-------	-------	---

Caja 1 / Máster 12 / MM 00

ARB-210L ARB-211L

NOM-ANCE Cumplen la norma: NOM-064-SCFI

3 AÑOS DE GARANTÍA - AÑOS DE GARANTÍA

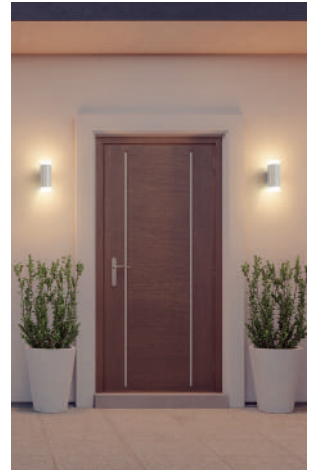

Arbotante decorativo LED VOLTECK LAIT

- Tensión: 127 V
- Encendido instantáneo

Luz cálida
3,000 K



Tiempo de vida
20,000 h / 20 años

Incluye
tornillería



Amigables con el
medioambiente



Cumple la norma:
NOM-003-SCFI

Código	Clave	Potencia	Flujo luminoso	Mayoreo	1/2 Mayoreo	Público	NC
48011	ARB-003L	15 W	770 lm	\$515	\$565	\$615	2

Caja 1 / Máster 20 / MM 00



Índice de
Reproducción
Cromática

Ahorra
67%
energía

LED

3
AÑOS DE GARANTÍA
AÑO DE GARANTÍA

Cuerpo de ABS
Pantalla de policarbonato
Cubierta de acero inoxidable

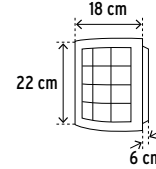

Arbotante decorativo, sin lámpara VOLTECK LAIT

- Tensión: 127 V
- Compatible con lámparas LED, ahorradoras o halógenas de máximo 15 W



Base
E26 / E27

Incluye
tornillería



Cumple la norma:
NOM-064-SCFI

Código	Clave	Mayoreo	1/2 Mayoreo	Público	NC
47390	ARB-003S	\$319	\$349	\$385	2

Caja 1 / Máster 12 / MM 0

Cuerpo de ABS
Pantalla de policarbonato
Cubierta de acero inoxidable

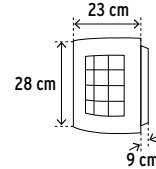

1
AÑO DE GARANTÍA
AÑO DE GARANTÍA

Arbotante decorativo redondo, sin lámpara VOLTECK LAIT

- Tensión: 127 V
- Compatible con lámparas LED, ahorradoras o halógenas de máximo 60 W



Base
E26 / E27

Incluye
tornillería



Cumple la norma:
NOM-003-SCFI

Código	Clave	Mayoreo	1/2 Mayoreo	Público	NC
45217	ARB-005S	\$115	\$125	\$139	2

Caja 2 / Máster 16 / MM 0

Pantalla de vidrio
Cubierta de polipropileno

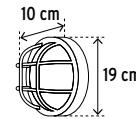

1
AÑO DE GARANTÍA
AÑO DE GARANTÍA

Arbotante decorativo ovalado, sin lámpara VOLTECK LAIT

- Tensión: 127 V
- Compatible con lámparas LED, ahorradoras o halógenas de máximo 60 W



Base
E26 / E27

Incluye
tornillería



Cumple la norma:
NOM-003-SCFI

Código	Clave	Mayoreo	1/2 Mayoreo	Público	NC
49864	ARB-006S	\$105	\$119	\$129	2

Caja 2 / Máster 16 / MM 0

Pantalla de vidrio
Cuerpo de polipropileno

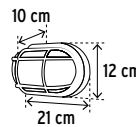

1
AÑO DE GARANTÍA
AÑO DE GARANTÍA

Luminario spot para piso VOLTECK LAIT

- Tensión: 127 V
- Compatibles con lámparas LED o halógenas



Lámparas

1
AÑO DE GARANTÍA
AÑO DE GARANTÍA



Cumplen la norma:
NOM-064-SCFI

Luminario spot de sobreponer para piso, sin lámpara

- Spot dirigible



Base GU5.3
(GX5.3)



Cuerpo de
acero inoxidable

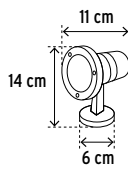

Código	Clave	Potencia máx.	May.	1/2 Mayoreo	Púb.	NC
47393	SOB-701S	50 W	\$355	\$385	\$425	2

Caja 1 / Máster 20 / MM 0

Luminario spot empotrado para piso, sin lámpara

Cubierta de
acero inoxidable
Pantalla de
vidrio templado



Base GU10



Cuerpo de
polipropileno

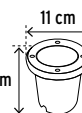

Código	Clave	Potencia máx.	May.	1/2 Mayoreo	Púb.	NC
47394	EMP-701S	50 W	\$535	\$585	\$645	2

Caja 1 / Máster 12 / MM 0

Luminarios LED solares
VOLTECK LAIT

Batería ION LITIO
2X más tiempo de vida
Mayor velocidad de carga

LED
Luz de día
6.500 K

Incluyen
tornillería

Solar

Detección de
movimiento

Índice de
Reproducción
Cromática

Amigables con el
medioambiente



Luminario LED solar con sensor de luz y movimiento, 1,200 lm

- Tiempo activado: 25 s
- Cubierta de vidrio templado
- Cuerpo de aluminio



Sensor
de luz

NUEVO

Tiempo de vida
20,000 h / 20 años

IP65

3
AÑOS DE GARANTÍA

Código	Clave	Potencia	Flujo luminoso	May.	1/2 Mayoreo	Púb.	NC
49484	ARB-811L	10 W	1,200 lm	\$345	\$375	\$415	2

Caja 2 / Máster 20 / MM00

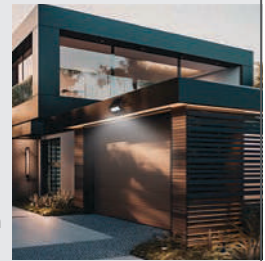
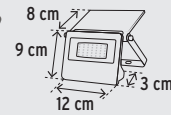

Luminario LED solar con sensor de luz y movimiento, 700 lm

- Tiempo activado: 30 s
- Paneles de ABS dirigibles
- Pantallas de policarbonato



Sensor
de luz

NUEVO

Tiempo de vida
30,000 h / 30 años

IP65

3
AÑOS DE GARANTÍA

Código	Clave	Potencia	Flujo luminoso	May.	1/2 Mayoreo	Púb.	NC
49782	ARB-801L	7 W	700 lm	\$425	\$465	\$515	2

Caja 2 / Máster 30 / MM00

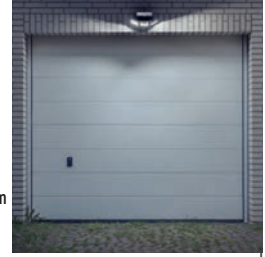
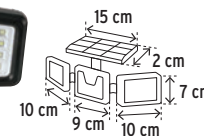

Luminario LED solar con sensor de luz y movimiento, 290 lm

- Tiempo activado: 14 s
- Cuerpo de ABS
- Cubierta de poliestireno



Sensor
de luz

NUEVO

Tiempo de vida
20,000 h / 20 años

IP65

3
AÑOS DE GARANTÍA

Código	Clave	Potencia	Flujo luminoso	May.	1/2 Mayoreo	Púb.	NC
49827	ARB-821L	3 W	290 lm	\$162	\$179	\$195	2

Caja 4 / Máster 48 / MM00

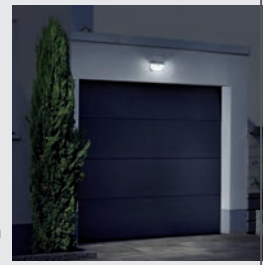
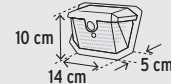

Luminario LED solar, con sensor de luz y movimiento, 170 lm

- Duración de batería: 9 horas
- Cuerpo de ABS
- Pantalla de policarbonato



Sensor
de luz

NUEVO

Tiempo de vida
15,000 h / 15 años

IP45

1
AÑO DE GARANTÍA

Código	Clave	Potencia	Flujo luminoso	May.	1/2 Mayoreo	Púb.	NC
49073	ARB-704L	1.1 W	170 lm	\$329	\$365	\$395	2

Caja 2 / Máster 12 / MM00

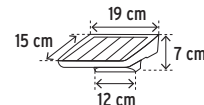

Arbotantes de seguridad VOLTECK LAIT

- Ajuste de sensibilidad de luz

Detección de
movimiento

IP44

Incluyen
tornillería

Arbotante de seguridad LED con sensor de movimiento VOLTECK LAIT

- Tensión: 120 - 220 V
- Pantallas de poliestireno
- LED integrado
- Tiempo activado ajustable: 6 seg - 5 min
- Cuerpo de ABS



Ahorra
80%
energía

LED

Spots
dirigibles

3
AÑOS DE GARANTÍA

Luz neutra
4,000 K

Tiempo de vida
25,000 h / 25 años

Índice de Reproducción Cromática
IRC 80

Amigable con el medioambiente

Código	Clave	Potencia	Flujo luminoso	May.	1/2 Mayoreo	Púb.	NC
47338	ARB-902L	12 W	1,000 lm	\$545	\$595	\$655	2

Caja 1 / Máster 12 / MM00

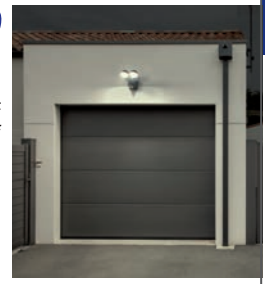
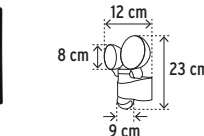

Arbotantes de seguridad con sensor de movimiento, sin lámparas VOLTECK LAIT

- Tensión: 120 V
- Cuerpo de policarbonato
- Tiempo activado ajustable: 5 seg - 9 min

Base
E26 / E27



1
AÑO DE GARANTÍA

Código	Clave	Acabado	Potencia máx.	May.	1/2 Mayoreo	Púb.	NC
47275	ARB-902S	Negro	300 W (2 x 150 W)	\$235	\$259	\$285	2
46480	ARB-901S	Blanco	300 W (2 x 150 W)	\$235	\$259	\$285	2

Caja 1 / Máster 4 / MM 0

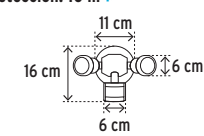

Reflectores LED

- Tensión: 120 - 220 V
- Cuerpo de aluminio
- LED integrado
- Pantalla de vidrio templado
- LEDs tipo SMD
- No incluyen tornillería

LED

Ahorran 85% energía

IP65

Índice de Reproducción Cromática

Amigables con el medioambiente

NOM-ANCE

Cumpen la norma: NOM-003-SCFI



Reflectores LED alta intensidad, con sensor de movimiento

VOLTECK LAIT

- Temporizador ajustable

Luz de día 6,500 K

Tiempo de vida 30,000 h / 30 años

160°
Distancia de detección: 10 m

Sensor ajustable

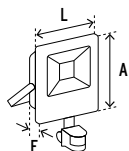

3 AÑOS DE GARANTÍA

Detección de movimiento



Reflectores LED, delgados VOLTECK LAIT

- Encendido instantáneo

Luz de día 6,500 K

Tiempo de vida 30,000 h / 30 años

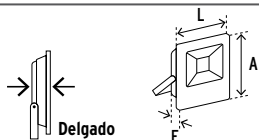

Excepto: 48218, 48221

3 AÑOS DE GARANTÍA



Reflectores LED, ultradelgados VOLTECK Basic

- Encendido instantáneo
- Incluyen driver

Luz de día 6,500 K

Luz cálida 3,000 K

Tiempo de vida 10,000 h / 10 años

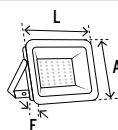
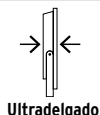

Excepto: 26112, 26113

1 AÑO DE GARANTÍA

Código	Clave	Luz	Potencia	Flujo luminoso	Largo (L)	Fondo (F)	Alto (A)	Máster	May.	1/2 Mayoreo	Púb.	NC
22040	REF-400L	●	10 W	900 lm	9 cm	3 cm	6 cm	40	\$85	\$95	\$105	2
28089	REF-400LC	●	10 W	800 lm	9 cm	3 cm	6 cm	40	\$85	\$95	\$105	2
22041	REF-401L	●	20 W	1,900 lm	11 cm	3 cm	8 cm	40	\$119	\$129	\$145	2
28090	REF-401LC	●	20 W	1,500 lm	11 cm	3 cm	8 cm	40	\$119	\$129	\$145	2
22042	REF-402L	●	30 W	3,400 lm	14 cm	3 cm	11 cm	20	\$167	\$185	\$199	2
28091	REF-402LC	●	30 W	2,100 lm	14 cm	3 cm	11 cm	20	\$167	\$185	\$199	2
22043	REF-403L	●	50 W	5,800 lm	17 cm	3 cm	13 cm	20	\$239	\$262	\$289	2
28092	REF-403LC	●	50 W	3,600 lm	17 cm	3 cm	13 cm	20	\$239	\$262	\$289	2



28016	REF-404L	●	100 W	10,000 lm	25 cm	3 cm	19 cm	8	\$415	\$455	\$500	2
28093	REF-404LC	●	100 W	8,000 lm	25 cm	3 cm	19 cm	8	\$415	\$455	\$500	2
28017	REF-405L	●	150 W	15,000 lm	32 cm	3 cm	23 cm	8	\$595	\$655	\$715	2
28094	REF-405LC	●	150 W	12,500 lm	32 cm	3 cm	23 cm	8	\$595	\$655	\$715	2
28018	REF-406L	●	200 W	19,000 lm	38 cm	3 cm	26 cm	8	\$825	\$895	\$985	2
28095	REF-406LC	●	200 W	16,000 lm	38 cm	3 cm	26 cm	8	\$825	\$895	\$985	2
26112	REF-407L	●	300 W	26,000 lm	46 cm	5 cm	31 cm	2	\$2,350	\$2,550	\$2,850	2
26113	REF-408L	●	400 W	43,000 lm	52 cm	5 cm	38 cm	2	\$3,450	\$3,750	\$4,150	2

Reflectores LED, con panel solar y control

VOLTECK LAIT

- Temporizador ajustable

Luz de día 6,500 K

Tiempo de vida 25,000 h / 25 años

Solar

Intensidad de luz ajustable

Área de iluminación 150 m²

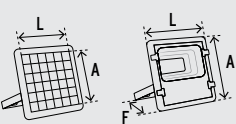

Medidas panel solar		Tiempo de trabajo	
Clave	Alto	Alta	Baja
REF-503SL	28 cm	35 cm	6 h / 50 h
REF-504SL	35 cm	35 cm	7 h / 60 h
REF-505SL	35 cm	45 cm	15 h / 65 h



NUEVOS

3 AÑOS DE GARANTÍA

Código	Clave	Potencia	Flujo luminoso	Largo (L)	Fondo (F)	Alto (A)	Máster	May.	1/2 Mayoreo	Púb.	NC
49835	REF-503SL	60 W	800 lm	23 cm	8 cm	24 cm	6	\$1,020	\$1,120	\$1,235	2
49836	REF-504SL	100 W	1,200 lm	24 cm	9 cm	29 cm	6	\$1,265	\$1,385	\$1,525	2
49837	REF-506SL	200 W	2,100 lm	33 cm	9 cm	29 cm	4	\$1,615	\$1,785	\$1,950	2

Caja 1 / MM 00



Luminarios suburbanos LED

- LED integrado
- Pantalla de policarbonato

Luz de día
6,500 K

Índice de Reproducción Cromática
IRC 80

Incluyen tornillería

IP65

Amigables con el medioambiente

LED

3 AÑOS DE GARANTÍA - AÑOS DE GARANTÍA



Luminarios suburbanos LED, planos, alta intensidad VOLTECK LAIT

- Tensión: 120 - 240 V
- Cuerpo de aluminio

Tiempo de vida
30,000 h



Ahorran 90% energía

LED de alta intensidad, para iluminación de superficies amplias con bajo consumo de energía



SUB-841L



Código	Clave	Potencia	Flujo luminoso	Largo (L)	Fondo (F)	Máster	May.	1/2 Mayoreo	Púb.	NC
46258	SUB-840L	50 W	5,000 lm	40 cm	14 cm	12	\$475	\$525	\$575	2
46259	SUB-841L	100 W	10,000 lm	53 cm	18 cm	8	\$835	\$915	\$995	2
48514	SUB-842L	150 W	15,000 lm	63 cm	19 cm	5	\$955	\$1,050	\$1,150	2
48515	SUB-843L	200 W	20,000 lm	65 cm	22 cm	5	\$1,275	\$1,395	\$1,535	2

Caja 1 / MM00

Luminarios suburbanos LED, planos VOLTECK Basic

- Tensión: 100 - 240 V
- Cuerpo de aluminio

Tiempo de vida
15,000 h



Ahorran 90% energía

NUEVOS



SUB-740L



Código	Clave	Potencia	Flujo luminoso	Largo (L)	Fondo (F)	Máster	May.	1/2 Mayoreo	Púb.	NC
29936	SUB-740L	50 W	4,500 lm	41 cm	14 cm	12	\$379	\$415	\$455	2
29937	SUB-741L	100 W	10,000 lm	46 cm	15 cm	8	\$545	\$595	\$655	2

Caja 1 / MM00

Luminarios suburbanos LED, con sensor de luz VOLTECK LAIT

- Tensión: 100 - 240 V
- Cuerpo de aluminio

Tiempo de vida
30,000 h

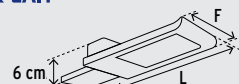

Ahorran 90% energía

Sensor de luz

NUEVOS

No disponibles hasta el mes de introducción



SUB-851L



Luminario suburbano solar LED, con sensor de luz y movimiento, con control remoto VOLTECK LAIT

- Tiempo de carga: 8 h
- Cuerpo de policarbonato
- Altura de instalación: de 3 a 6 m
- 3 intensidades de luz

Tiempo de vida
35,000 h

Batería ION LITIO
2X más tiempo de vida
Mayor velocidad de carga



Incluye control remoto, para ajustar intensidad de luz, tiempo de iluminación y activar el sensor

Distancia de detección: 8.5 m



Soporte de acero para ajustar luminario

Código	Clave	Potencia	Flujo luminoso	Uso continuo	May.	1/2 Mayoreo	Púb.	NC		
46959	SUB-903L	40 W	60% 3,000 lm	80% 3,800 lm	100% 4,000 lm	9 h	\$2,850	\$3,100	\$3,450	2

Caja 1 / Máster 2 / MM00

Luminarios suburbanos solares LED, con sensor de luz y movimiento VOLTECK LAIT

- Tiempo de carga: 8 h
- Cuerpo de policarbonato
- Altura de instalación: de 2 a 3 m

Tiempo de vida
35,000 h

Batería ION LITIO
2X más tiempo de vida
Mayor velocidad de carga

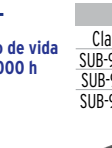
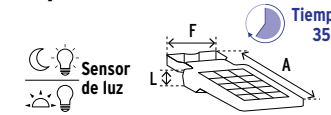

Clave	Largo	Fondo	Alto
SUB-900L	23 cm	14 cm	4 cm
SUB-901L	35 cm	19 cm	5 cm
SUB-902L	41 cm	23 cm	6 cm

Distancia de detección: (m)



Brazo de acero en "L"

Soporte de acero para ajustar luminario

Código	Clave	Potencia	Flujo luminoso	Uso continuo	Distancia de detección (m)	Caja	Máster	May.	1/2 Mayoreo	Púb.	NC
46956	SUB-900L	4 W	400 lm	7 h	3.5 m	2	24	\$435	\$475	\$525	2
46957	SUB-901L	8 W	800 lm	7 h	4.5 m	2	8	\$835	\$915	\$995	2
46958	SUB-902L	15 W	2,000 lm	5 h	5 m	1	8	\$1,115	\$1,215	\$1,350	2

MM00

Sistema de iluminación solar con 3 lámparas LED VOLTECK

- Los focos operan a una tensión de 3.7 V
- Cuerpo de ABS
- 3 Intensidades de luz
- Incluye 6 Pilas ION-LITIO de 1800 mAh cada una

Tiempo de vida
15,000 h / 15 años

Tiempo de trabajo		
Alta	Media	Baja
12 h	15 h	30 h

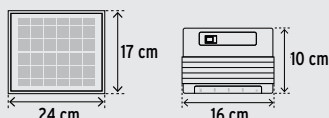

IP65
Aplica para el panel solar

Solar

3 AÑOS DE GARANTÍA - AÑOS DE GARANTÍA



Código	Clave	Potencia	Flujo luminoso	Máster	Mayoreo	1/2 Mayoreo	Público	NC
45870	SIS-306L	6 W	1,000 lm	16	\$660	\$725	\$795	2

Caja 2 / MM 0

Cable de carga
USB 5 en 1, entradas tipo:
micro USB, mini USB, C,
lightning y DC 4.0 mm

NUEVO
No disponible hasta el mes de introducción





Luminarios suburbanos metálicos, con sensor de luz y lámpara LED VOLTECK LAIT

- Tensión: 110 V - 220 V
- SUB-820F y SUB-821F: Pantalla de policarbonato
- SUB-822F: Pantalla de poliestireno
- Cuerpo de aluminio
- Compatibles con lámparas LED ahorradoras o incandescentes
- Lámpara LED tipo T incluida

LED Ahorran 90% energía

S-LSM Soporte (se vende por separado)

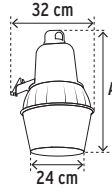

Luz de día 6,500 K



Tiempo de vida 10,000 h / 10 años

IRC 80 Índice de Reproducción Cromática



Incluyen tornillería



Código	Clave	Potencia máxima	Flujo luminoso	Alto (A)	May.	Medio May.	Púb.	NC
46297	SUB-820F	45 W	2,600 lm	42 cm	\$895	\$985	\$1,085	2
47267	SUB-821F	65 W	3,700 lm	42 cm	\$925	\$1,025	\$1,125	2
47269	SUB-822F	85 W	4,600 lm	46 cm	\$1,115	\$1,215	\$1,350	2

Caja 1 / Máster 4 / MM 0



Producto mejorado
- Ahora con lámpara LED alta potencia
- Bajo consumo de energía
Disponibles a partir del 2o. trimestre 2025



Sensor de luz

1 AÑO DE GARANTÍA

NOM-ANCE Cumple la norma: NOM-003-SCFI

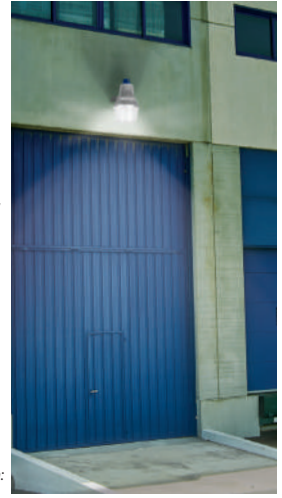

Luminario suburbano de ABS, con sensor de luz y lámpara LED VOLTECK LAIT

- Tensión: 110 V - 220 V
- Cuerpo de ABS
- Pantalla de acrílico
- Fácil montaje a poste o pared
- Compatible con lámparas LED ahorradoras o incandescentes
- Lámpara LED tipo T incluida

LED Ahorra 90% energía

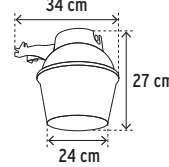

Luz de día 6,500 K



Tiempo de vida 10,000 h / 10 años

IRC 80 Índice de Reproducción Cromática



Incluye tornillería



Código	Clave	Potencia máxima	Flujo luminoso	May.	Medio May.	Púb.	NC
46603	SUB-811F	40 W	3,700 lm	\$675	\$745	\$815	2

Caja 1 / Máster 4 / MM 0



Producto mejorado
- Ahora con lámpara LED alta potencia
- Bajo consumo de energía
Disponibles a partir del 2o. trimestre 2025



Sensor de luz

1 AÑO DE GARANTÍA

NOM-ANCE Cumple la norma: NOM-003-SCFI



Luminario suburbano de ABS, con sensor de luz, lámpara LED y brazo VOLTECK LAIT

- Tensión: 110 V - 220 V
- Cuerpo de ABS
- Pantalla de policarbonato
- Compatible con lámparas LED ahorradoras o incandescentes
- Lámpara LED tipo T incluida

LED Ahorra 90% energía

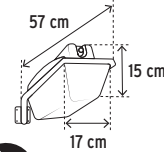

Luz de día 6,500 K



Tiempo de vida 10,000 h / 10 años

IRC 80 Índice de Reproducción Cromática



Incluye tornillería



Código	Clave	Potencia máxima	Flujo luminoso	May.	Medio May.	Púb.	NC
46290	SUB-830F	45 W	2,600 lm	\$745	\$825	\$905	2

Caja 1 / Máster 8 / MM 0



Producto mejorado
- Ahora con lámpara LED alta potencia
- Bajo consumo de energía
Disponibles a partir del 2o. trimestre 2025



Sensor de luz

1 AÑO DE GARANTÍA

NOM-ANCE Cumple la norma: NOM-003-SCFI



Fotocelda montaje de 1/2 vuelta y base VOLTECK

- Tensión: 127 - 220 V
- Compatibles con cualquier tipo de luminario
- Para intemperie



Amplio rango de tensión y potencia

Sensor con sistema de retardo para evitar falsos encendidos



5 cm
8 cm

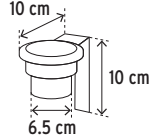
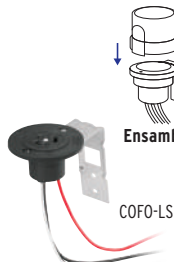

NOM-ANCE Cumple la norma: NOM-003-SCFI

Código	Clave	Descripción	Corriente máxima	Potencia máxima	May.	Medio May.	Púb.	NC
47228*	SEFO-LS	Fotocelda	8 A - 4.5 A	1,000 W	\$110	\$120	\$135	3
47229*	COFO-LS	Base	15 A - 7.5 A	1,900 W	\$59	\$65	\$70	3

Caja 8 / Máster 48 / MM 00

Interruptor fotoeléctrico VOLTECK

- Tensión: 127 V
- Potencia máxima: 1,900 W
- Corriente máxima: 15 A
- Compatible con luminarios LED, CFL o incandescentes
- Para intemperie

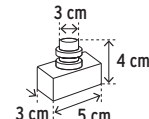

1 AÑO DE GARANTÍA

NOM-ANCE Cumple la norma: NOM-003-SCFI

Código	Clave	May.	Med. May.	Púb.	NC
49199	SEFO-LSI	\$97	\$107	\$117	3

Caja 4 / Máster 120 / MM 00

Soporte para luminario VOLTECK

- Para luminarios suburbanos metálicos

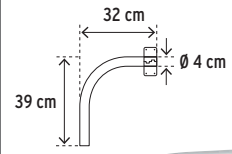

Incluye tornillería

Código	Clave	May.	Med. May.	Púb.	NC
47268	S-LSM	\$189	\$209	\$229	3

Caja 6 / Máster 36 / MM 00

Luminarios LED High Bay VOLTECK LAIT

- Tensión: 120 - 240 V
- Cuerpo de aluminio
- Pantalla de policarbonato
- Para uso interior y exterior
- Ideales para almacenes, hangares, auditorios y talleres
- Incluyen cable para conexión eléctrica

Excepto: 46794



Incluyen argolla para colgar



Nuevo diseño

Altura de instalación recomendada

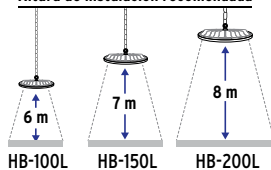

Ahorran en promedio 90% energía

LED

Incluyen tornillería

3 AÑOS DE GARANTÍA

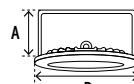

NOM-ANCE

Cumplen la norma: NOM-003-SCFI



Tiempo de vida 20,000 h / 20 años



Luz de día 6,500 K



IP 65



Amigables con el medioambiente

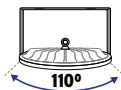

Ángulo de iluminación 110°



Soporte ajustable para montaje en superficie o suspendido

Código	Clave	Potencia	Flujo luminoso	Alto (A)	Diámetro (D)	Máster	Mayoreo	1/2 Mayoreo	Público	NC
46792	HB-100L	100 W	10,000 lm	15 cm	16 cm	8	\$785	\$865	\$950	2
46793	HB-150L	150 W	15,000 lm	17 cm	30 cm	4	\$1,175	\$1,285	\$1,415	2
46794	HB-200L	200 W	21,000 lm	16 cm	33 cm	4	\$1,495	\$1,650	\$1,815	2

Caja 1 / MM00

Luminarios LED para garage, con paneles VOLTECK LAIT

- Tensión: 127 - 240 V
- Cuerpo de policarbonato
- Paneles de aluminio
- Pantallas de policarbonato
- Ideales para almacenes y talleres

Ahorran en promedio 92% energía

LED

3 AÑOS DE GARANTÍA

Tiempo de vida 15,000 h / 15 años



Luz de día 6,500 K



IP 20



BASE E26 / E27



Amigables con el medioambiente

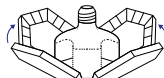

Paneles abatibles 90°

NOM-ANCE

Cumplen la norma: NOM-003-SCFI

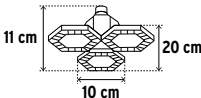

ABA-700L

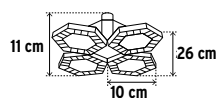

ABA-701L

Código	Clave	Potencia	Flujo luminoso	No. paneles	Mayoreo	1/2 Mayoreo	Público	NC
46587	ABA-700L	50 W	5,800 lm	3	\$465	\$505	\$555	2
46588	ABA-701L	100 W	12,700 lm	4	\$595	\$655	\$715	2

Caja 2 / Máster 24 / MM00



Lámparas LED de emergencia, recargables VOLTECK LED

- 2 Intensidades de luz: alta y baja
- Encienden automáticamente al fallar la energía eléctrica
- Cuerpo de ABS
- Pantalla de poliestireno

LED

3 AÑOS DE GARANTÍA



Ranuras para montarse en pared

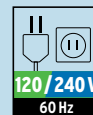

Batería ION LITIO 2X más tiempo de vida Mayor velocidad de carga

Recarga la batería por lo menos cada 40 días para alargar su vida útil

Lámparas LED de emergencia, recargables

- Protección de sobrecarga y descarga que alarga la vida útil de la batería

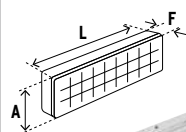

LAE-30



LAE-60



LAE-100



LAE-120

NOM-ANCE

Cumplen la norma: NOM-003-SCFI

Código	Clave	Flujo luminoso		Potencia	No. LEDs	Medidas	Caja	May.	1/2 Mayoreo	Púb.	NC
		Alto	Bajo								
43007	LAE-30	220 lm	110 lm	3 W	30	L 23 x F 3 x A 7 cm	4	\$162	\$179	\$195	2
43008	LAE-60	300 lm	150 lm	3 W	60	L 33 x F 3 x A 7 cm	2	\$225	\$245	\$269	2
43009	LAE-100	500 lm	250 lm	3.5 W	90	L 40 x F 4 x A 7 cm	2	\$329	\$365	\$395	2
43010	LAE-120	1,000 lm	500 lm	7 W	120	L 50 x F 3 x A 7 cm	2	\$475	\$525	\$575	2

Máster 24 / MM00

Lámpara LED de emergencia, recargable, cabezales dirigibles

- Flujo luminoso alto: 170 lm
- Flujo luminoso bajo: 85 lm
- Potencia: 3.5 W



24 h Carga óptima

Tiempo de trabajo



16 h Bajo 12 h Alto

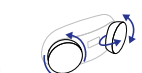
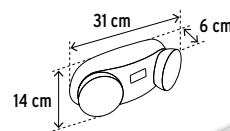

Ángulo ajustable (horizontal y vertical)



Código	Clave	No. LEDs	May.	1/2 May.	Púb.	NC
46992	LAE-24D	24	\$495	\$545	\$605	2

Caja 2 / Máster 12 / MM00

Paneles colgantes y luminarios lineales LED

VOLTECK LAIT

- Encendido instantáneo
- LED integrado



Cumplen la norma:
NOM-003-SCFI



Paneles colgantes LED, delgados

- Tensión: 120 - 240 V
- Espesor: 3 cm



LED

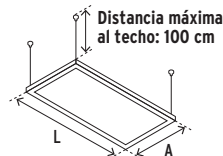

La foto de este producto no está a escala

COL-402L / COL-402LN

Luz de día 6,500 K **Luz neutra** 4,000 K **Tiempo de vida** 25,000 h / 25 años

Código	Clave	Luz	Potencia	Flujo luminoso	Largo (L)	Ancho (A)	Máster	Mayoreo	Medio May.	Público	NC
48549	COL-400L	●	45 W	4,500 lm	60 cm	60 cm	4	\$785	\$865	\$950	2
49724	COL-400LN	●					4	\$785	\$865	\$950	2
48550	COL-401L	●	45 W	4,500 lm	120 cm	30 cm	4	\$895	\$985	\$1,085	2
49725	COL-401LN	●					4	\$895	\$985	\$1,085	2
48551	COL-402L	●	65 W	6,500 lm	120 cm	60 cm	2	\$1,825	\$2,015	\$2,215	2
49726	COL-402LN	●					2	\$1,825	\$2,015	\$2,215	2

Caja 1 / MM 00



Luminario lineal LED de sobreponer, a prueba de vapor

- Tensión: 120 - 240 V



Luz de día 6,500 K **Tiempo de vida** 20,000 h / 20 años

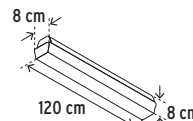

Código	Clave	Potencia	Flujo luminoso	Mayoreo	Medio May.	Público	NC
46862	VAP-001L	36 W	3,800 lm	\$675	\$745	\$815	2

Caja 1 / Máster 8 / MM 00



Luminarios lineales LED para gabinete, delgados

- Tensión: 120 - 240 V



Luz de día 6,500 K **Tiempo de vida** 20,000 h / 20 años

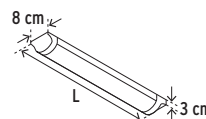

Código	Clave	Potencia	Flujo luminoso	Largo (L)	Fondo	Ancho	Mayoreo	Medio May.	Público	NC
48390	GAB-201L	18 W	1,800 lm	60 cm	3 cm	8 cm	\$149	\$165	\$179	2
48391	GAB-202L	36 W	3,600 lm	120 cm	3 cm	8 cm	\$235	\$259	\$285	2

Caja 2 / Máster 20 / MM 00



Luminarios lineales LED para gabinete, ultradelgados

- Tensión: 127 V
- Incluyen driver



Para conexión en serie (máx. 100 W) Incluyen cable de interconexión

Luz de día 6,500 K **Tiempo de vida** 50,000 h / 50 años

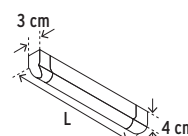

Código	Clave	Potencia	Flujo luminoso	Largo (L)	Fondo	Ancho	Mayoreo	Medio May.	Público	NC
47324	GAB-001L	7 W	608 lm	31 cm	4 cm	3 cm	\$225	\$245	\$269	2
47325	GAB-002L	12 W	1,230 lm	59 cm	4 cm	3 cm	\$259	\$285	\$315	2
47326	GAB-003L	20 W	2,060 lm	90 cm	4 cm	3 cm	\$329	\$365	\$395	2
47327	GAB-004L	25 W	2,350 lm	120 cm	4 cm	3 cm	\$389	\$429	\$470	2

Caja 2 / Máster 20 / MM 00



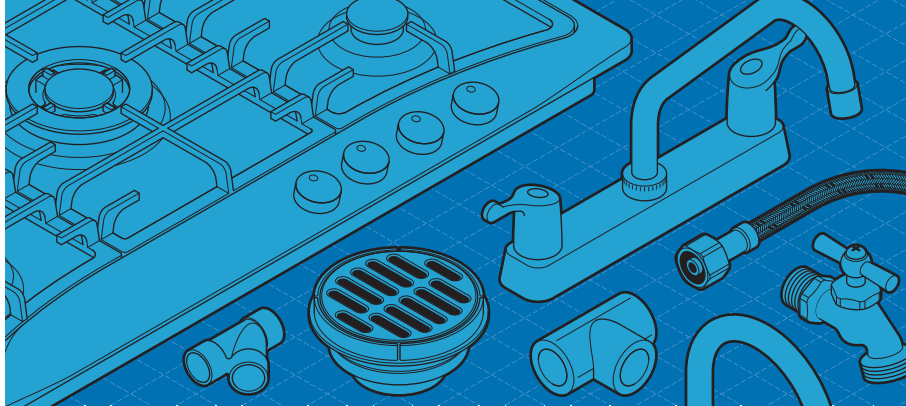

 **FOSSET**

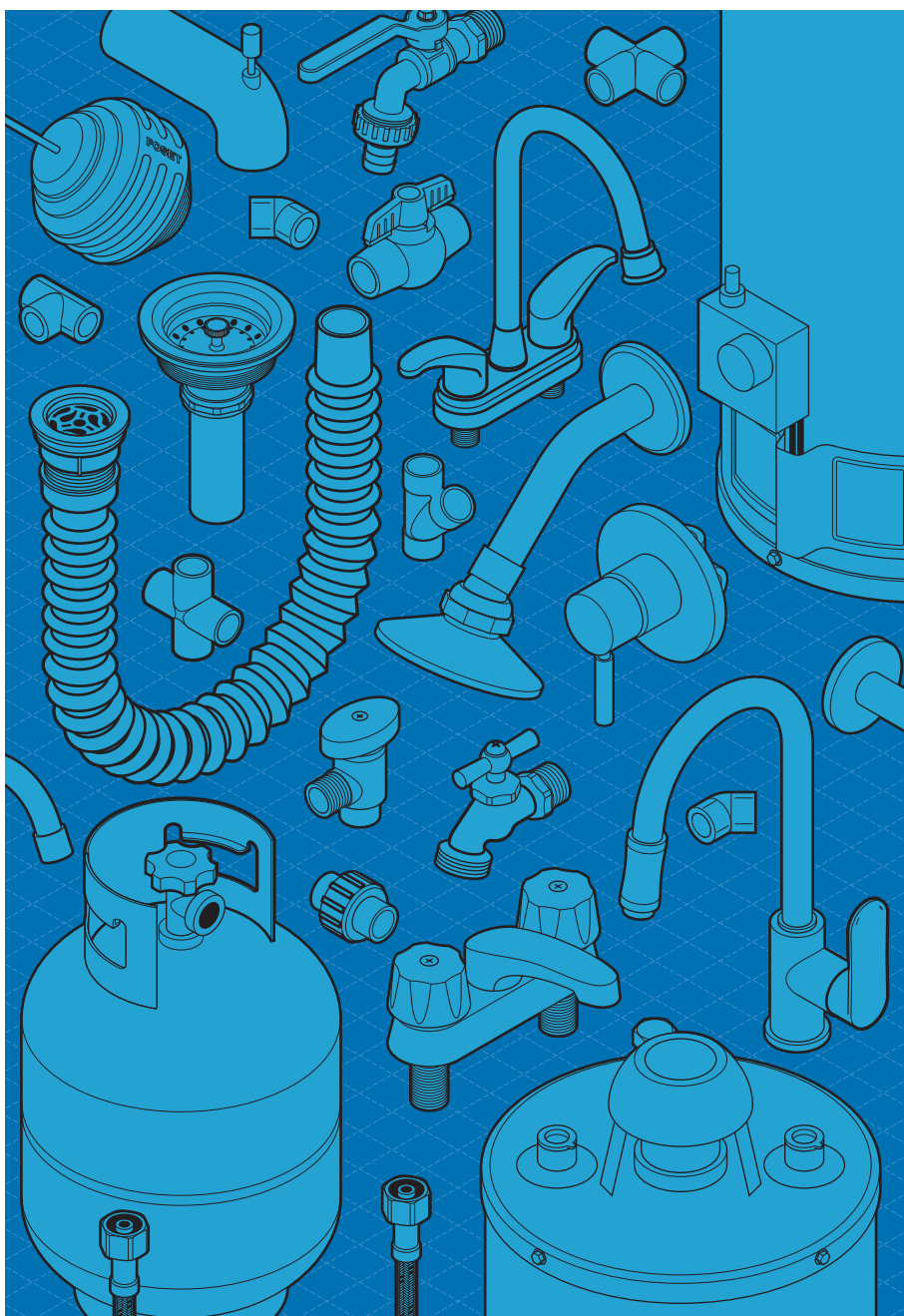



Mezcladoras 4" para lavabo, cuello tipo bar FOSET basic

- Cuerpo de latón para máxima duración
- Cuello y cubierta de acero inoxidable



Distancia taladros



DESDE BAJA PRESION



Incluyen aireador



VIVIENDA ECOLÓGICA



1 AÑO DE GARANTÍA



Cumplen la norma: NMX-C-415-ONNCCCE

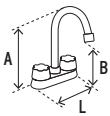

Manerales metálicos hexagonales



Manerales metálicos tipo palanca



Manerales acrílicos



Manerales de ABS / Metálicos tipo cono



Manerales metálicos tipo cruceta

Código:	49275	47689	49280*	49277	49213	47682
Clave:	M-060	M-060-C	M-060P•	M-060A	M-060I	M-060E
Tipo de cartucho:	Cerámico 90° (CARCE-1)	Compresión 360° (CARCO-3)	Cerámico 90° (CARCE-8)	Cerámico 90° (CARCE-1)	Cerámico 90° (CARCE-4)	Cerámico 90° (CARCE-12)
Medidas:	A 19 x L 15 x B 12 cm		A 19 x L 15 x B 12 cm		A 18 x L 17 x B 11 cm	A 19 x L 15 x B 12 cm
Mayoreo:	\$399 NC 2	\$399 NC 2	\$399 NC 2	\$399 NC 2	\$445 NC 2	\$445 NC 2
Med. May.:	\$439	\$439	\$439	\$439	\$495	\$495
Público:	\$485	\$485	\$485	\$485	\$545	\$545
Caja / Máster:	2 / 24 / MM 00			2 / 24 / MM 00		

Mezcladoras 4" para lavabo, cuello curvo FOSET basic

- Cuerpo de latón para máxima duración
- Cuello y cubierta de acero inoxidable



Distancia taladros



DESDE BAJA PRESION



Incluyen aireador



VIVIENDA ECOLÓGICA



1 AÑO DE GARANTÍA



Cumplen la norma: NMX-C-415-ONNCCCE

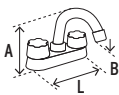

Manerales metálicos hexagonales



Manerales metálicos tipo palanca



Manerales acrílicos



Manerales de ABS / Metálicos tipo cono



Manerales metálicos tipo cruceta

Código:	49236	49589	49279	49276	49204	47681
Clave:	M-050	M-050-C	M-050P•	M-050A	M-050I	M-050E
Tipo de cartucho:	Cerámico 90° (CARCE-1)	Compresión 360° (CARCO-3)	Cerámico 90° (CARCE-8)	Cerámico 90° (CARCE-1)	Cerámico 90° (CARCE-4)	Cerámico 90° (CARCE-12)
Medidas:	A 11 x L 15 x B 5 cm		A 11 x L 15 x B 4 cm	A 12 x L 15 x B 5 cm	A 11 x L 17 x B 4 cm	A 11 x L 15 x B 4 cm
Mayoreo:	\$355 NC 2	\$355 NC 2	\$355 NC 2	\$355 NC 2	\$415 NC 2	\$415 NC 2
Med. May.:	\$385	\$385	\$385	\$385	\$455	\$455
Público:	\$425	\$425	\$425	\$425	\$500	\$500
Caja / Máster:	2 / 24 / MM 00			2 / 24 / MM 00		

Mezcladoras 4" para lavabo, nariz larga FOSET basic

- Cuerpo y nariz de latón para máxima duración
- Cubierta de acero inoxidable



Distancia taladros



DESDE BAJA PRESION



Incluyen aireador



VIVIENDA ECOLÓGICA



1 AÑO DE GARANTÍA



Cumplen la norma: NMX-C-415-ONNCCCE



Manerales metálicos hexagonales



Manerales metálicos tipo palanca



Manerales acrílicos



Manerales de ABS / Metálicos tipo cono



Manerales metálicos tipo cruceta

Código:	49230	49587	49278	49231	49203	47680
Clave:	M-048•	M-048-C	M-048P	M-048A	M-048I	M-048E
Tipo de cartucho:	Cerámico 90° (CARCE-1)	Compresión 360° (CARCO-3)	Cerámico 90° (CARCE-8)	Cerámico 90° (CARCE-1)	Cerámico 90° (CARCE-4)	Cerámico 90° (CARCE-12)
Medidas:	A 7 x L 15 x B 5 cm		A 7 x L 15 x B 5 cm		A 6 x L 17 x B 4 cm	A 7 x L 15 x B 5 cm
Mayoreo:	\$445 NC 2	\$445 NC 2	\$445 NC 2	\$445 NC 2	\$475 NC 2	\$475 NC 2
Med. May.:	\$495	\$495	\$495	\$495	\$525	\$525
Público:	\$545	\$545	\$545	\$545	\$575	\$575
Caja / Máster:	2 / 24 / MM 00			2 / 24 / MM 00		



Mezcladoras 4" para tarja tipo bar, cuello largo FOSET basic

- Cuerpo de latón para máxima duración
- Cuello y cubierta de acero inoxidable

4" Distancia taladros

Para tarja tipo bar

DESDE BAJA PRESIÓN

Incluyen aireador

VIVIENDA ECOLÓGICA

1 AÑO DE GARANTÍA

NMX Cumplen la norma: NMX-C-415-ONNCCCE

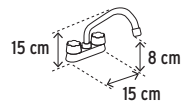

Manerales metálicos hexagonales		Manerales metálicos tipo palanca		Manerales de ABS / Metálicos tipo cono	
Código:	47683	47686	47687		
Clave:	M-070	M-070P	M-070I		
Cartucho:	Cerámico 90° (CARCE-1)	Cerámico 90° (CARCE-8)	Cerámico 90° (CARCE-4)		
Mayoreo:	\$399 NC 2	\$399 NC 2	\$445 NC 2		
Med. May.:	\$439	\$439	\$495		
Público:	\$485	\$485	\$545		
Caja / Máster:	2 / 24 / MM 00				

Mezcladoras 8" para fregadero, cuello largo FOSET basic

- Cuerpo de latón para máxima duración
- Cuello y cubierta de acero inoxidable

8" Distancia taladros

DESDE BAJA PRESIÓN

Incluyen aireador

VIVIENDA ECOLÓGICA

1 AÑO DE GARANTÍA

NMX Cumplen la norma: NMX-C-415-ONNCCCE

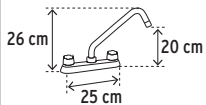

Manerales metálicos hexagonales		Manerales metálicos tipo palanca		Manerales acrílicos		Manerales de ABS / Metálicos tipo cono		Manerales metálicos tipo cruzeta	
Código:	49239	49858	49287	49240	49221	45612			
Clave:	F-318	F-318-C	F-318P	F-318A	F-318I	F-318E			
Cartucho:	Cerámico 90° (CARCE-1)	Compresión 360° (CARCO-3)	Cerámico 90° (CARCE-8)	Cerámico 90° (CARCE-1)	Cerámico 90° (CARCE-4)	Cerámico 90° (CARCE-13)			
Mayoreo:	\$475 NC 2	\$475 NC 2	\$475 NC 2	\$475 NC 2	\$475 NC 2	\$475 NC 2			
Med. May.:	\$525	\$525	\$525	\$525	\$525	\$525			
Público:	\$575	\$575	\$575	\$575	\$575	\$575			
Caja / Máster:	2 / 24 / MM 00			2 / 24 / MM 00					

Mezcladoras 8" para fregadero, cuello tipo cobra FOSET basic

- Cuerpo de latón para máxima duración
- Cuello y cubierta de acero inoxidable

8" Distancia taladros

DESDE BAJA PRESIÓN

Incluyen aireador

VIVIENDA ECOLÓGICA

1 AÑO DE GARANTÍA

NMX Cumplen la norma: NMX-C-415-ONNCCCE

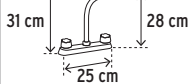

Manerales metálicos hexagonales		Manerales metálicos tipo palanca		Manerales acrílicos		Manerales de ABS / Metálicos tipo cono		Manerales metálicos tipo cruzeta	
Código:	49190	45614	49191	49192	49180	45613			
Clave:	F-319	F-319-C	F-319P	F-319A	F-319I	F-319E			
Cartucho:	Cerámico 90° (CARCE-1)	Compresión 360° (CARCO-3)	Cerámico 90° (CARCE-8)	Cerámico 90° (CARCE-1)	Cerámico 90° (CARCE-4)	Cerámico 90° (CARCE-13)			
Mayoreo:	\$525 NC 2	\$525 NC 2	\$525 NC 2	\$525 NC 2	\$525 NC 2	\$525 NC 2			
Med. May.:	\$575	\$575	\$575	\$575	\$575	\$575			
Público:	\$625	\$625	\$625	\$625	\$625	\$625			
Caja / Máster:	2 / 24 / MM 00			2 / 24 / MM 00					

Todos nuestros productos cuentan con garantía. Las cantidades de empaques (cajas o atados) y máster pueden cambiar y serán ajustadas en el sistema de captura de pedidos.



Mezcladoras 8" para fregadero, cuello corto FOSET basic

- Cuerpo de latón para máxima duración
- Cuello y cubierta de acero inoxidable

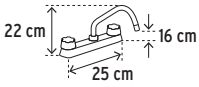

Manerales metálicos hexagonales



Manerales metálicos tipo palanca



Manerales acrílicos



Manerales de ABS / Metálicos tipo cono



Manerales metálicos tipo cruceta

Código:	49238	45608	45609	49286	45610	45611
Clave:	F-317	F-317-C	F-317P	F-317A	F-317I	F-317E
Cartucho:	Cerámico 90° (CARCE-1)	Compresión 360° (CARCO-3)	Cerámico 90° (CARCE-8)	Cerámico 90° (CARCE-1)	Cerámico 90° (CARCE-4)	Cerámico 90° (CARCE-13)
Mayoreo:	\$445 NC 2	\$445 NC 2	\$445 NC 2	\$445 NC 2	\$445 NC 2	\$445 NC 2
Med. May.:	\$495	\$495	\$495	\$495	\$495	\$495
Público:	\$545	\$545	\$545	\$545	\$545	\$545
Caja / Máster:	2 / 24 / MM 00			2 / 24 / MM 00		

8" Distancia taladros

DESDE BAJA PRESIÓN

Incluyen aireador

VIVIENDA ECOLÓGICA

1 AÑO DE GARANTÍA

1 AÑO DE GARANTÍA

NMX Cumplen la norma: NMX-C-415-ONNCCCE

Mezcladoras 8" para fregadero, cuello curvo FOSET basic

- Cuerpo de latón para máxima duración
- Cuello y cubierta de acero inoxidable

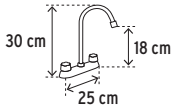

Manerales metálicos hexagonales



Manerales metálicos tipo palanca



Manerales acrílicos



Manerales de ABS / Metálicos tipo cono



Manerales metálicos tipo cruceta

Código:	45615	45616	45618	45617	45619	45620
Clave:	F-320	F-320-C	F-320P	F-320A	F-320I	F-320E
Cartucho:	Cerámico 90° (CARCE-1)	Compresión 360° (CARCO-3)	Cerámico 90° (CARCE-8)	Cerámico 90° (CARCE-1)	Cerámico 90° (CARCE-4)	Cerámico 90° (CARCE-13)
Mayoreo:	\$545 NC 2	\$545 NC 2	\$545 NC 2	\$545 NC 2	\$545 NC 2	\$545 NC 2
Med. May.:	\$595	\$595	\$595	\$595	\$595	\$595
Público:	\$655	\$655	\$655	\$655	\$655	\$655
Caja / Máster:	2 / 24 / MM 00			2 / 24 / MM 00		

8" Distancia taladros

DESDE BAJA PRESIÓN

Incluyen aireador

VIVIENDA ECOLÓGICA

1 AÑO DE GARANTÍA

1 AÑO DE GARANTÍA

NMX Cumplen la norma: NMX-C-415-ONNCCCE

Llaves individuales para lavabo FOSET basic

- Nariz de latón para máxima duración



Maneral metálico hexagonal

Manerales metálicos hexagonales

Manerales acrílicos

Código:	49229	49234	49235
Clave:	M-142	M-242	M-242A
Llaves:	1 Llave	2 Llaves	
Cartucho:	Cerámico 90° (CARCE-31)	Cerámico 90° (CARCE-3)	
Medidas:	6 x 2 cm		
Mayoreo:	\$225 NC 2	\$399 NC 2	\$399 NC 2
Med. May.:	\$245	\$439	\$439
Público:	\$269	\$485	\$485
Caja / Máster:	2 / 24 / MM 00		

Las fotos de estos productos no están a escala

Llaves individuales para fregadero FOSET basic

- Cuerpo de latón para máxima duración
- Cuello de acero inoxidable
- Maneral metálico



Cuello curvo



Cuello tipo cobra



Cuello corto

Código:	47691	47690	49500
Clave:	F-314	F-313	F-312
Llaves:	N/A		
Cartucho:	Cerámico 90° (CARCE-312)		
Medidas:	A 32 x B 19 cm	A 30 x B 27 cm	A 23 x B 17 cm
Mayoreo:	\$425 NC 2	\$399 NC 2	\$355 NC 2
Med. May.:	\$465	\$439	\$385
Público:	\$515	\$485	\$425
Caja / Máster:	2 / 24 / MM 00		

DESDE BAJA PRESIÓN

Incluyen aireador

1 AÑO DE GARANTÍA

1 AÑO DE GARANTÍA

NMX Cumplen la norma: NMX-C-415-ONNCCCE

Llave para fregadero, 1/2" FOSET basic

- Cuerpo de latón para máxima duración
- Maneral metálico



Código:	49105
Clave:	LL-F
Llaves:	N/A
Cartucho:	N/A
Medidas:	7 x 14 cm
Mayoreo:	\$185 NC 2
Med. May.:	\$205
Público:	\$225
Caja / Máster:	4 / 24 / MM 00

DESDE BAJA PRESIÓN

1 AÑO DE GARANTÍA

1 AÑO DE GARANTÍA

NMX Cumplen la norma: NMX-C-415-ONNCCCE



La foto de este producto no está a escala



Mezcladoras plásticas 4" para lavabo FOSETbasic

- Cubierta de ABS cromado que nunca se oxida, ideales para zonas costeras o de alta humedad
- Cuerpo interno termoplástico de alta resistencia
- Cartucho cerámico 90° (CARCE-9)

1/4 de vuelta
 4" Distancia taladros
 DESDE BAJA PRESIÓN
 Incluyen aireador
 VIVIENDA ECOLÓGICA
 1 AÑO DE GARANTÍA

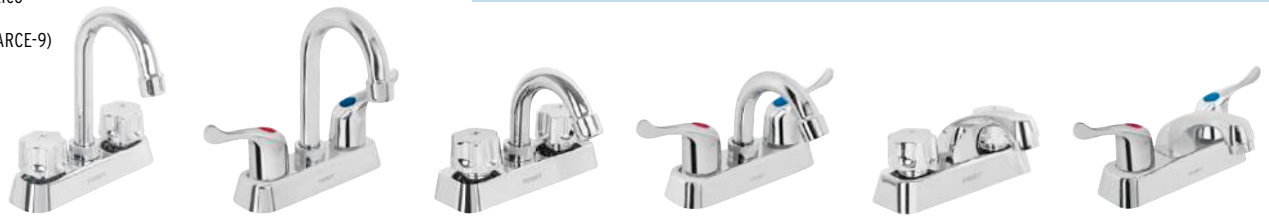
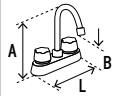

	Manerales hexagonales	Manerales tipo palanca	Manerales hexagonales	Manerales tipo palanca	Manerales hexagonales	Manerales tipo palanca
Código:	49288*	45513*	49282*	45512	49281*	45511
Clave:	MP-060	MP-060P	MP-050	MP-050P	MP-048	MP-048P
Cuello / Nariz:	Tipo bar de acero inoxidable		Curvo de acero inoxidable		Nariz corta de ABS	
Medidas:	A 18 x L 17 x B 11 cm		A 12 x L 17 x B 7 cm		A 9 x L 17 x B 6 cm	
Mayoreo:	\$179 NC 2	\$179 NC 2	\$175 NC 2	\$175 NC 2	\$179 NC 2	\$179 NC 2
1/2 Mayoreo:	\$195	\$195	\$189	\$189	\$195	\$195
Público:	\$215	\$215	\$209	\$209	\$215	\$215
Caja / Máster:	2 / 24 / MM 00					

Mezcladoras plásticas 8" para fregadero FOSETbasic

- Cubierta y manerales de ABS cromado que nunca se oxida, ideales para zonas costeras o de alta humedad
- Cuerpo termoplástico de alta resistencia
- Cuello de acero inoxidable
- Cartucho cerámico 90° (CARCE-9)

1/4 de vuelta
 8" Distancia taladros
 DESDE BAJA PRESIÓN
 Incluyen aireador
 VIVIENDA ECOLÓGICA
 1 AÑO DE GARANTÍA

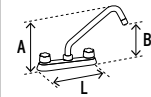

	Manerales hexagonales	Manerales tipo palanca	Manerales hexagonales	Manerales tipo palanca	Manerales hexagonales	Manerales tipo palanca	Manerales hexagonales	Manerales tipo palanca
Código:	49283*	45515	49289*	45514	45517	45516	48193	48194
Clave:	FP-318	FP-318P	FP-317	FP-317P	FP-319	FP-319P	FP-320	FP-320P
Cuello:	Largo		Corto		Tipo cobra		Alto	
Medidas:	A 27 x L 26 x B 19 cm		A 22 x L 26 x B 16 cm		A 28 x L 26 x B 25 cm		A 28 x L 26 x B 22 cm	
Mayoreo:	\$225 NC 2	\$225 NC 2	\$209 NC 2	\$209 NC 2	\$245 NC 2	\$245 NC 2	\$235 NC 2	\$235 NC 2
1/2 Mayoreo:	\$245	\$245	\$229	\$229	\$269	\$269	\$259	\$259
Público:	\$269	\$269	\$255	\$255	\$299	\$299	\$285	\$285
Caja / Máster:	2 / 24 / MM 00							

Monomandos plásticos para lavabo FOSETbasic

- Fabricados en ABS cromado que nunca se oxida, ideales para zonas costeras o de alta humedad
- Monomandos instala-fácil

Suave y fácil apertura
 DESDE BAJA PRESIÓN
 Incluyen aireador
 VIVIENDA ECOLÓGICA
 1 AÑO DE GARANTÍA

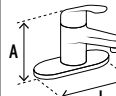

	48192	49550	48191
Clave:	MP-421	MP-420	MP-419
Cartucho:	Cerámico (CARMO-3)	Cerámico (CARMO-2)	
Medidas:	A 16 x B 7 cm	A 15 x L 15 x B 6 cm	A 24 x L 15 x B 15 cm
Mayoreo:	\$399 NC 2	\$355 NC 2	\$269 NC 2
1/2 Mayoreo:	\$439	\$385	\$295
Público:	\$485	\$425	\$325
Caja / Máster:	2 / 24 / MM 00		

Monomando plástico para fregadero FOSETbasic

- Fabricado en ABS cromado que nunca se oxida, ideales para zonas costeras o de alta humedad
- Incluye 2 mangueras flexibles

Suave y fácil apertura
 DESDE BAJA PRESIÓN
 Incluyen aireador
 VIVIENDA ECOLÓGICA
 1 AÑO DE GARANTÍA



	49551
Clave:	FP-076
Cartucho:	Cerámico (CARMO-1)
Medidas:	A 15 x L 25 x B 12 cm
Mayoreo:	\$355 NC 2
1/2 Mayoreo:	\$385
Público:	\$425
Caja / Máster:	2 / 24 / MM 00



Llaves individuales plásticas para lavabo

FOSET basic

-Cuerpo de ABS cromado que nunca se oxida, ideales para zonas costeras o de alta humedad



DESDE **BAJA PRESIÓN** **1** AÑO DE GARANTÍA



	Maneral hexagonal	Maneral tipo palanca	Maneral tipo cruceta	Maneral hexagonales	Maneral tipo palanca	Maneral tipo cruceta
Código:	49309*	48381	48383	49308	48382	48384
Clave:	MP-142	MP-143	MP-144	MP-242	MP-243	MP-244
Llaves:	1 Llave			2 Llaves		
Cartucho:	Cerámico 90° (CARCE-9I)			Cerámico 90° (CARCE-9)		
Medidas:	6 x 2 cm					
Mayoreo:	\$89 NC 2	\$89 NC 2	\$89 NC 2	\$175 NC 2	\$175 NC 2	\$175 NC 2
1/2 Mayoreo:	\$99	\$99	\$99	\$189	\$189	\$189
Público:	\$109	\$109	\$109	\$209	\$209	\$209
Caja / Máster:	2 / 24 / MM 00					

Llaves individuales plásticas para fregadero

DESDE **BAJA PRESIÓN** **1** AÑO DE GARANTÍA

Incluyen aireador

FOSET basic

-Cuerpo y maneral de ABS cromado que nunca se oxida, ideales para zonas costeras o de alta humedad
-Cuello de acero inoxidable



	Cuello corto	Cuello curvo
Código:	47379	47380
Clave:	FP-312	FP-314
Llaves:	N/A	N/A
Cartucho:	Cerámico 90° (CARCE-9I)	
Medidas:	A 25 x B 19 cm	A 28 x B 18 cm
Mayoreo:	\$125 NC 2	\$149 NC 2
1/2 Mayoreo:	\$139	\$165
Público:	\$155	\$179
Caja / Máster:	2 / 24 / MM 00	

Juegos de 2 llaves de empotrar para regadera, manuales metálicos FOSET basic

5 AÑOS DE GARANTÍA

-Cuerpo de latón con 60% de cobre para alta durabilidad
-Chapetones metálicos

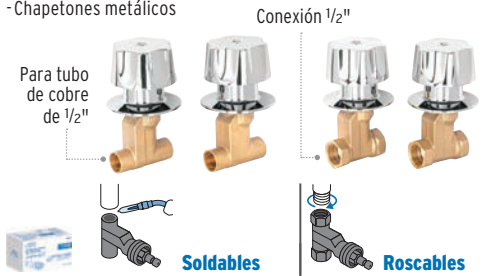

	Soldables	Roscables
Código:	49801	49800
Clave:	E-652B	E-052B
Cartucho:	Compresión 360° (CARCO-1)	
Mayoreo:	\$379 NC 2	\$415 NC 2
1/2 Mayoreo:	\$415	\$455
Público:	\$455	\$500
Caja / Máster:	4 / 24 / MM 00	

Juegos de 2 llaves de empotrar para regadera, manuales metálicos FOSET

10 AÑOS DE GARANTÍA

-Cuerpo de bronce con 80% de cobre para máxima duración
-Chapetones metálicos



	Soldables	Roscables
Código:	49249	49251
Clave:	E-652	E-052
Cartucho:	Compresión 360° (CARCO-1)	
Mayoreo:	\$535 NC 2	\$565 NC 2
1/2 Mayoreo:	\$585	\$625
Público:	\$645	\$685
Caja / Máster:	2 / 24 / MM 00	

Juegos de 2 llaves de empotrar para regadera, manuales de acrílico FOSET

10 AÑOS DE GARANTÍA

-Cuerpo de bronce con 80% de cobre para máxima duración
-Chapetones metálicos



	Soldables	Roscables
Código:	49250	49252
Clave:	E-652A	E-052A
Cartucho:	Compresión 360° (CARCO-1)	
Mayoreo:	\$525 NC 2	\$555 NC 2
1/2 Mayoreo:	\$575	\$615
Público:	\$625	\$675
Caja / Máster:	2 / 24 / MM 00	

Mezcladoras de empotrar para regadera, manuales metálicos FOSET

10 AÑOS DE GARANTÍA

-Cuerpo de bronce con 80% de cobre para máxima duración
-Alta resistencia a la corrosión
-Con salida para regadera o tina
-Chapetones metálicos



	Soldables	Roscables
Código:	49445	49446
Clave:	MEA-360-B	MEA-90-B
Cartucho:	Compresión 360° (CARCO-1)	Cerámico 90° (CARCE-7)
Mayoreo:	\$1,075 NC 2	\$1,075 NC 2
1/2 Mayoreo:	\$1,185	\$1,185
Público:	\$1,295	\$1,295
Caja / Máster:	Mínimo a surtir 1 / 2 / 24 / MM 00	

Juegos de manuales hexagonales para regadera FOSET basic

1 AÑO DE GARANTÍA

-Manerales y chapetones metálicos
-Llaves de empotrar no incluidas



	Cromo	Negro mate
Código:	49241*	46881
Clave:	MR-100	MR-100M
Cartucho:	N/A	N/A
Mayoreo:	\$179 NC 3	\$195 NC 3
1/2 Mayoreo:	\$199	\$215
Público:	\$219	\$235
Caja / Máster:	4 / 24 / MM 00	

Juegos de manuales de acrílico para regadera FOSET basic

1 AÑO DE GARANTÍA

-Chapetones metálicos
-Llaves de empotrar no incluidas



	Azul	Humo	Ámbar	Transparente
Código:	49461	49463	49462	49242*
Clave:	MR-200Z	MR-200H	MR-200A	MR-200
Cartucho:	N/A	N/A	N/A	N/A
Mayoreo:	\$179 NC 3	\$179 NC 3	\$179 NC 3	\$179 NC 3
1/2 Mayoreo:	\$199	\$199	\$199	\$199
Público:	\$219	\$219	\$219	\$219
Caja / Máster:	4 / 24 / MM 00			

Regaderas

Para mayor flujo de agua se puede retirar el reductor

Articuladas

Boquillas de fácil limpieza

1 AÑO DE GARANTÍA AÑO DE GARANTÍA

NOM Cumplen la norma: NOM-008-CONAGUA

Regaderas redondas 4 1/4" (10.5 cm)*
FOSETbasic

- Cabeza de ABS
- Brazo de acero
- Chapetón de acero inoxidable

R-402 R-402M R-402SM

Regaderas cuadradas 3 3/4" (9.5 cm)*
FOSETbasic

- Cabeza de ABS
- Brazo de acero
- Chapetón de acero inoxidable

R-401 R-401M R-401SM

Brazos para regadera FOSET

- Chapetón incluido
- BCH-500 compatible con R-402, R-401, R-507, R-506, R-007
- BCH-500M compatible con R-402M, R401M
- BCH-400 compatible con R-516

BCH-500 BCH-500M BCH-400

Código	Clave	Acabado	Descripción	May.	1/2 Mayoreo	Púb.	NC
45067*	R-402	Cromo	Regadera	\$162	\$179	\$195	2
45068	R-402S	Cromo	Cabeza	\$105	\$119	\$129	2
48422	R-402M	Negro mate	Regadera	\$167	\$185	\$199	2
48423	R-402SM	Negro mate	Cabeza	\$115	\$125	\$139	2

Caja 2 / Máster 24 / **MM00**

Código	Clave	Acabado	Descripción	May.	1/2 Mayoreo	Púb.	NC
45065*	R-401	Cromo	Regadera	\$139	\$149	\$165	2
45066	R-401S	Cromo	Cabeza	\$89	\$99	\$109	2
48420	R-401M	Negro mate	Regadera	\$142	\$157	\$172	2
48421	R-401SM	Negro mate	Cabeza	\$95	\$105	\$115	2

Caja 2 / Máster 24 / **MM00**

Código	Clave	Acabado	Descripción	May.	1/2 Mayoreo	Púb.	NC
49378	BCH-500	Cromo	Regadera	\$77	\$85	\$95	4
47647	BCH-500M	Negro	Regadera	\$92	\$99	\$109	4
49495	BCH-400	Blanco	Regadera	\$30	\$34	\$37	4

Caja 6 / Máster 72 / **MM00**

Regaderas redondas 2 1/2" (6 cm) y 3" (8 cm)
FOSETbasic

- Cabeza de ABS cromado
- Brazo de acero cromado
- Chapetón de acero inoxidable

R-506 R-507 R-506S R-507S

Regaderas redondas, plásticas, 2 1/2" (6 cm)
FOSETbasic

- Fabricadas en ABS

R-516 R-516S

Regadera 2 1/2" (6 cm), con extensión tipo teléfono
FOSETbasic

- Cabeza y brazo de ABS cromado
- Chapetón de acero inoxidable

Manguera de 1.5 m

Código	Clave	Descripción	May.	1/2 Mayoreo	Púb.	NC
49245*	R-506	Regadera	\$115	\$125	\$139	2
49412	R-506S	Cabeza	\$65	\$72	\$79	2
49246*	R-507	Regadera	\$139	\$149	\$165	2
49413	R-507S	Cabeza	\$83	\$92	\$99	2

Caja 2 / Máster 24 / **MM00**

Código	Clave	Descripción	May.	1/2 Mayoreo	Púb.	NC
48293	R-516	Regadera	\$70	\$77	\$85	2
48294	R-516S	Cabeza	\$47	\$52	\$57	2

Caja 2 / Máster 24 / **MM00**

Código	Clave	May.	1/2 Mayoreo	Púb.	NC
49450	R-007	\$329	\$365	\$395	2

Caja 2 / Máster 12 / **MM00**

Juego de 5 accesorios para baño, acero inoxidable
FOSETbasic

- Incluye tornillería

CONTENIDO:
1 Gancho doble
1 Portarrollos
1 Portavaso cepillero
1 Jabonera
1 Toallero de barra de 62 cm

Tubo de polietileno

Soportes de acero cromado

Juego de 5 accesorios para baño, metálicos
FOSETbasic

- Incluye tornillería

CONTENIDO:
1 Gancho doble
1 Portarrollos
1 Portavaso cepillero
1 Jabonera
1 Toallero de barra de 60 cm

Tubo de ABS

Barra de aluminio

Portarrollos FOSETbasic

- Incluye tornillería

Soportes metálicos

Tubo de ABS

A-917 REF-AB-01

Código	Clave	May.	1/2 Mayoreo	Púb.	NC
49255	A-800	\$287	\$315	\$345	2

Caja 2 / Máster 18 / **MM00**

Código	Clave	May.	1/2 Mayoreo	Púb.	NC
49607	A-900	\$475	\$525	\$575	2

Caja 2 / Máster 12 / **MM00**

Código	Clave	May.	1/2 Mayoreo	Púb.	NC
49612	A-917	\$105	\$119	\$129	2

Caja 4 / Máster 24 / **MM00**

Tubo de repuesto

Código	Clave	May.	1/2 Mayoreo	Púb.	NC
48199	REF-AB-01	\$12	\$13	\$14.50	2

Caja 10 / Máster 50 / **MM00**

Toallero de barra FOSETbasic

- Incluye tornillería

Soportes metálicos

Barra de aluminio 60 cm

Jabonera FOSETbasic

- Incluye tornillería

Metálica

10 cm
7 cm

Gancho doble para toallas FOSETbasic

- Incluye tornillería

Soportes metálicos

Portavaso cepillero FOSETbasic

- Incluye tornillería

Metálico

10 cm
6 cm
7 cm

Código	Clave	May.	1/2 Mayoreo	Púb.	NC
49608	A-905	\$175	\$189	\$209	2

Caja 4 / Máster 24 / **MM00**

Código	Clave	May.	1/2 Mayoreo	Púb.	NC
49611	A-908	\$83	\$92	\$99	2

Caja 4 / Máster 24 / **MM00**

Código	Clave	May.	1/2 Mayoreo	Púb.	NC
49609	A-906	\$65	\$72	\$79	2

Caja 4 / Máster 24 / **MM00**

Código	Clave	May.	1/2 Mayoreo	Púb.	NC
49610	A-907	\$76	\$83	\$92	2

Caja 4 / Máster 24 / **MM00**



Mezcladoras 4" para lavabo, nariz curva FOSET *Agué*

- Cuerpo y nariz de latón para máxima duración
- Cubierta de acero inoxidable

Distancia taladros
 DESDE BAJA PRESIÓN
 Incluyen aireador
 VIVIENDA ECOLÓGICA
 5 AÑOS DE GARANTÍA
NMX Cumplen la norma: NMX-C-415-ONNCCCE

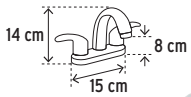

Manerales metálicos tipo palanca

Manerales metálicos tipo cruceta

Código:	49693	45356	45357	49692
Clave:	AQM-52	AQM-52N	AQM-52M	AQM-51
Acabado:	Cromo	Satín	Negro mate	Cromo
Cartucho:	Cerámico 90° (CARCE-4)	Cerámico 90° (CARCE-4)	Cerámico 90° (CARCE-4)	Cerámico 90° (CARCE-4)
Mayoreo:	\$625 NC 2	\$785 NC 2	\$775 NC 2	\$625 NC 2
Medio May.:	\$695	\$865	\$845	\$695
Público:	\$765	\$950	\$935	\$765
Caja / Máster:	2 / 24 / MM 00	2 / 24 / MM 00	2 / 24 / MM 00	2 / 24 / MM 00

Mezcladoras 4" para lavabo, tipo bar FOSET *Agué*

- Cuerpo de latón para máxima duración
- Cubierta y cuello de acero inoxidable

Distancia taladros
 DESDE BAJA PRESIÓN
 Incluyen aireador
 VIVIENDA ECOLÓGICA
 5 AÑOS DE GARANTÍA
NMX Cumplen la norma: NMX-C-415-ONNCCCE

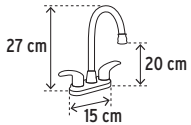

Manerales metálicos tipo palanca

Manerales metálicos tipo cruceta

Código:	49691	45622	45623	49690
Clave:	AQM-62	AQM-62N	AQM-62M	AQM-61
Acabado:	Cromo	Satín	Negro mate	Cromo
Cartucho:	Cerámico 90° (CARCE-4)	Cerámico 90° (CARCE-4)	Cerámico 90° (CARCE-4)	Cerámico 90° (CARCE-4)
Mayoreo:	\$495 NC 2	\$595 NC 2	\$585 NC 2	\$495 NC 2
Medio May.:	\$545	\$655	\$635	\$545
Público:	\$605	\$715	\$705	\$605
Caja / Máster:	2 / 24 / MM 00	2 / 24 / MM 00	2 / 24 / MM 00	2 / 24 / MM 00

Monomando para lavabo FOSET *Agué*

- Cuerpo fabricado en latón para máxima duración
- Cubierta de acero inoxidable
- Con orificio para sistema de desagüe automático
- Incluye 2 mangueras flexibles y portacadenilla

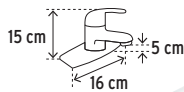

Cumple la norma: NMX-C-415-ONNCCCE

Maneral metálico tipo palanca

Juego de 2 llaves individuales para lavabo FOSET *Agué*

- Fabricadas en latón para máxima duración

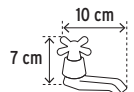

Manerales metálicos tipo cruceta

Código:	49408	49805
Clave:	AQM-42	AQI-11
Cartucho:	Cerámico (CARMO-2)	Cerámico 90° (CARCE-11)
Mayoreo:	\$745 NC 2	\$555 NC 2
Medio May.:	\$825	\$615
Público:	\$905	\$675
Caja / Máster:	2 / 10 / MM 00	2 / 24 / MM 00



Mezcladoras 8" para fregadero, cuello largo curvo

FOSET *Aque*

- Cuerpo de latón para máxima duración
- Cubierta y cuello de acero inoxidable

1/4 de vuelta 8" Distancia taladros DESDE BAJA PRESIÓN Incluyen aireador VIVIENDA ECOLÓGICA 5 AÑOS DE GARANTÍA NMX Cumplen la norma: NMX-C-415-ONNCCE



Código:	49687*	45624	45625	49686	45628
Clave:	AQF-82	AQF-82N	AQF-82M	AQF-81	AQF-93
Acabado:	Cromo	Satín	Negro mate	Cromo	Cromo
Cartucho:	Cerámico 90° (CARCE-4)	Cerámico 90° (CARCE-4)	Cerámico 90° (CARCE-4)	Cerámico 90° (CARCE-4)	Cerámico 90° (CARCE-324)
Mayoreo:	\$545 NC 2	\$625 NC 2	\$615 NC 2	\$545 NC 2	\$555 NC 2
1/2 Mayoreo:	\$595	\$695	\$675	\$595	\$615
Público:	\$655	\$765	\$745	\$655	\$675
Caja / Máster:	2 / 24 / MM 00	2 / 24 / MM 00	2 / 24 / MM 00	2 / 24 / MM 00	2 / 24 / MM 00

Mezcladoras 8" para fregadero, cuello flexible

FOSET *Aque*

- Cuerpo de latón para máxima duración
- Cubierta y cuello de acero inoxidable
- Largo del cuello: 55 cm

1/4 de vuelta Con selector de chorro Fijo Spray 8" Distancia taladros DESDE BAJA PRESIÓN Incluyen aireador VIVIENDA ECOLÓGICA 5 AÑOS DE GARANTÍA NMX Cumplen la norma: NMX-C-415-ONNCCE



Código:	49820	47916	47917	49819
Clave:	AQF-88	AQF-88N	AQF-88M	AQF-87
Acabado:	Cromo	Satín	Negro mate	Cromo
Cartucho:	Cerámico 90° (CARCE-4)	Cerámico 90° (CARCE-4)	Cerámico 90° (CARCE-4)	Cerámico 90° (CARCE-4)
Mayoreo:	\$655 NC 2	\$735 NC 2	\$675 NC 2	\$655 NC 2
1/2 Mayoreo:	\$715	\$805	\$745	\$715
Público:	\$785	\$895	\$815	\$785
Caja / Máster:	2 / 12 / MM 00	2 / 12 / MM 00	2 / 12 / MM 00	2 / 12 / MM 00

Mezcladoras 8" para fregadero

FOSET *Aque*

- Cuerpo de latón para máxima duración
- Cubierta y cuello de acero inoxidable

1/4 de vuelta 8" Distancia taladros DESDE BAJA PRESIÓN Incluyen aireador VIVIENDA ECOLÓGICA 5 AÑOS DE GARANTÍA NMX Cumplen la norma: NMX-C-415-ONNCCE



Código:	45629	45627	45626	44480	49447
Clave:	AQF-94	AQF-90	AQF-89	AQF-86	AQF-92
Cuello:		Tipo cobra		Largo curvo	Corto curvo
Cartucho:	Cerámico 90° (CARCE-324)	Cerámico 90° (CARCE-4)	Cerámico 90° (CARCE-4)	Cerámico 90° (CARCE-324)	Cerámico 90° (CARCE-10)
Medidas:	L 25 x A 31 x B 28 cm	L 25 x A 31 x B 28 cm	L 25 x A 31 x B 28 cm	L 28 x A 23 x B 15 cm	L 26 x A 22 cm
Mayoreo:	\$535 NC 2	\$475 NC 2	\$475 NC 2	\$565 NC 2	\$1,035 NC 2
1/2 Mayoreo:	\$585	\$525	\$525	\$625	\$1,145
Público:	\$645	\$575	\$575	\$685	\$1,250
Caja / Máster:	2 / 24 / MM 00	2 / 24 / MM 00	2 / 24 / MM 00	2 / 24 / MM 00	2 / 24 / MM 00

Todos nuestros productos cuentan con garantía. Las cantidades de empaques (cajas o atados) y máster pueden cambiar y serán ajustadas en el sistema de captura de pedidos.



Monomandos para fregadero

FOSET *Aguo*

- Maneral metálico
- Incluyen 2 mangueras flexibles



NMX
Cumplen la norma:
NMX-C-415-ONNCE

Refacciones



Monomandos para fregadero

- Cuerpo fabricado en latón para máxima duración
- Cuello y cubierta de acero inoxidable

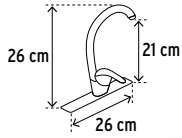

Cuello curvo



Cuello recto

Monomando para fregadero, cuello extraíble

- Cuerpo fabricado en latón para máxima duración
- Maneral metálico

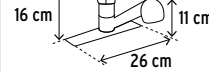

Cuello extraíble



Código:	49684	49407	49685
Clave:	AQF-83	AQF-85	AQF-84
Cartucho:	Cerámico (CARMO-1)	Cerámico (CARMO-2)	Cerámico (CARMO-1)
Mayoreo:	\$1,015 NC 2	\$735 NC 2	\$1,265 NC 2
1/2 Mayoreo:	\$1,115	\$805	\$1,385
Público:	\$1,225	\$895	\$1,525
Caja / Máster:	2 / 10 / MM.00		2 / 10 / MM.00

Monomandos para regadera

FOSET *Aguo*

- Cuerpo y chapetón fabricados en latón para máxima duración
- Maneral metálico
- Conexiones roscables 1/2"



Código:	49435	48471	48472
Clave:	AQM-71	AQM-71N	AQM-71M
Acabado:	Cromo	Satín	Negro
Cartucho:	Cerámico (CARMO-1)		
Mayoreo:	\$625 NC 2	\$805 NC 2	\$675 NC 2
1/2 Mayoreo:	\$695	\$885	\$745
Público:	\$765	\$975	\$815
Caja / Máster:	1 / 4 / MM.00		

Manerales metálicos para regadera

FOSET *Aguo*

- Llaves para empotrar no incluidas

Llaves sin maneral
Ver en página 495 >>



Código:	49786	49628	49629	49785
Clave:	AQMR-62	AQMR-62N	AQMR-62M	AQMR-61
Para:	AQE-062 AQE-662	AQE-062 AQE-662	AQE-062 AQE-662	AQE-061 AQE-661
Acabado:	Cromo	Satín	Negro mate	Cromo
Mayoreo:	\$415 NC 2	\$545 NC 2	\$535 NC 2	\$299 NC 4
1/2 Mayoreo:	\$455	\$595	\$585	\$329
Público:	\$500	\$655	\$645	\$365
Caja / Máster:	1 / 72 / MM.00			1 / 72 / MM.00

Juegos de 2 llaves de bronce para empotrar, manerales tipo palanca

FOSET *Aguo*

- Cuerpo de bronce con 80% de cobre para máxima duración



Llaves sin maneral
Ver en página 495 >>

Para tubo de cobre de 1/2"



Conexión 1/2"

1/4 de vuelta

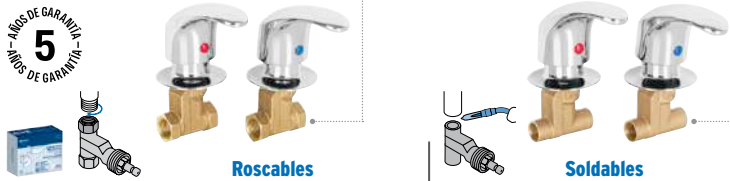

Código:	49797	49799
Clave:	AQE-062	AQE-662
Cartucho:	Cerámico 90° (CARCE-7)	
Mayoreo:	\$745 NC 2	\$715 NC 2
1/2 Mayoreo:	\$825	\$785
Público:	\$905	\$865
Caja / Máster:	Mínimo a surtir 1 / 2 / 24 / MM.00	

Juegos de 2 llaves de bronce para empotrar, manerales tipo cruceta

FOSET *Aguo*

- Cuerpo de bronce con 80% de cobre para máxima duración



Para tubo de cobre de 1/2"



Conexión 1/2"

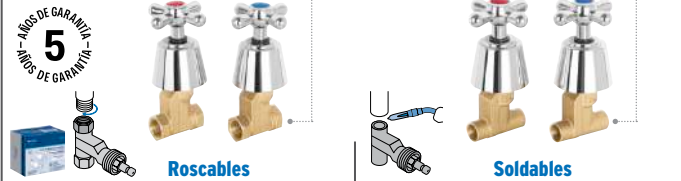

Código:	49796	49798
Clave:	AQE-061	AQE-661
Cartucho:	De compresión (CARCO-1)	
Mayoreo:	\$625 NC 2	\$595 NC 2
1/2 Mayoreo:	\$695	\$655
Público:	\$765	\$715
Caja / Máster:	Mínimo a surtir 1 / 2 / 24 / MM.00	

Regaderas redondas, cabeza metálica

FOSET *Aqua*

- Ahorradoras en baja presión
- Brazo de acero cromado
- Chapetón de acero inoxidable



Para mayor flujo de agua se puede retirar el reductor



Articuladas



DESDE BAJA PRESIÓN



Grado ecológico



5 AÑOS DE GARANTÍA

NOM
Cumplen la norma: NOM-008-CONAGUA



Código:	49247*	44493	45058	45059	49147	49148	49448	49449
Clave:	R-504	R-504S	R-502	R-502S	R-509G	R-509SG	R-509	R-509S
Descripción:	Regadera redonda	Cabeza redonda	Regadera redonda	Cabeza redonda	Regadera cónica	Cabeza cónica	Regadera cónica	Cabeza cónica
Acabado:	Cromo				Cromo-oro		Cromo	
Medida:	3 1/2" (9 cm)		3" (8 cm)		2 1/2" (6.5 cm)			
Mayoreo:	\$125 NC 2	\$105 NC 2	\$119 NC 2	\$95 NC 2	\$142 NC 2	\$119 NC 2	\$125 NC 2	\$99 NC 2
Medio May.:	\$139	\$115	\$129	\$105	\$157	\$129	\$139	\$110
Público:	\$155	\$129	\$145	\$115	\$172	\$145	\$155	\$120
Caja / Máster:	2 / 24 / MM 00				2 / 24 / MM 00			

Regadera cuadrada 2" (5 cm), cabeza metálica

FOSET *Aqua*

- Ahorradora en baja presión



Para mayor flujo de agua se puede retirar el reductor



DESDE BAJA PRESIÓN



Grado ecológico



5 AÑOS DE GARANTÍA

NOM
Cumplen la norma: NOM-008-CONAGUA

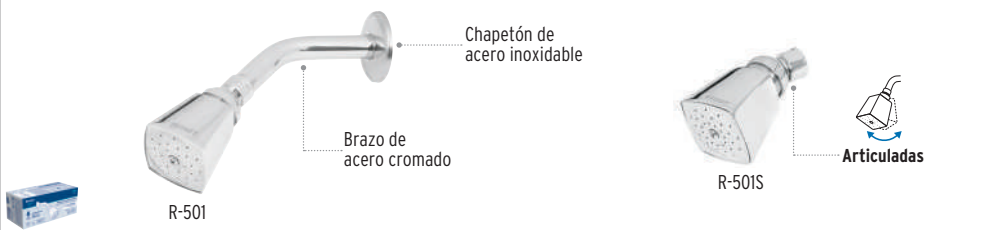

Código	Clave	Descripción	Mayoreo	Medio May.	Público	NC
49248*	R-501	Regadera	\$125	\$139	\$155	2
44494	R-501S	Cabeza	\$115	\$125	\$139	2

Caja 2 / Máster 24 / MM 00

Brazo de pared para regadera

FOSET

PARA:

- R-504
- R-502
- R-509G
- R-509
- R-501
- R-508



Brazo y chapetón de acero inoxidable



1 AÑO DE GARANTÍA



Código	Clave	May.	Medio May.	Púb.	NC
49378	BCH-500	\$77	\$85	\$95	4

Caja 6 / Máster 72 / MM 00

Regaderas 5 funciones, cabeza de ABS cromado

FOSET *Aqua*

Regadera redonda

- Ahorradora en baja presión



Para mayor flujo de agua se puede retirar el reductor



Boquillas de fácil limpieza



5 AÑOS DE GARANTÍA

NOM
Cumplen la norma: NOM-008-CONAGUA



- 5 FUNCIONES:**
- Baja presión
 - Lluvia
 - Media y alta presión
 - Masaje
 - Bruma
 - Lluvia-masaje
 - Lluvia-bruma



DESDE BAJA PRESIÓN



Grado ecológico



Articuladas

Regaderas tipo teléfono



- 5 FUNCIONES:**
- Lluvia
 - Masaje
 - Bruma
 - Lluvia-masaje
 - Lluvia-bruma



DESDE MEDIA PRESIÓN

Código:	49259	49415	49433	49432
Clave:	R-508	R-508S	R-008	R-018
Descripción:	Regadera redonda	Cabeza redonda	Regadera redonda con extensión	Regadera redonda con soporte
Medida:	3 1/4" (8 cm)		3 1/4" (8 cm)	
Mayoreo:	\$202 NC 2	\$125 NC 2	\$545 NC 2	\$345 NC 2
Medio May.:	\$222	\$139	\$595	\$375
Público:	\$245	\$155	\$655	\$415
Caja / Máster:	2 / 24 / MM 00		2 / 24 / MM 00	

Todos nuestros productos cuentan con garantía. Las cantidades de empaques (cajas o atados) y máster pueden cambiar y serán ajustadas en el sistema de captura de pedidos.



Regaderas cuadradas de ABS

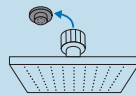

Para mayor flujo de agua se puede retirar el reductor



Articulados



Boquillas fácil limpieza



DESDE BAJA PRESIÓN



5 AÑOS DE GARANTÍA



Cumplen la norma: NOM-008-CONAGUA

Regaderas cuadradas de ABS, 6" (15 cm) y 8" (20 cm)

FOSET *Aguo*

- Regaderas incluyen: brazo de 30 cm y chapetón de acero inoxidable

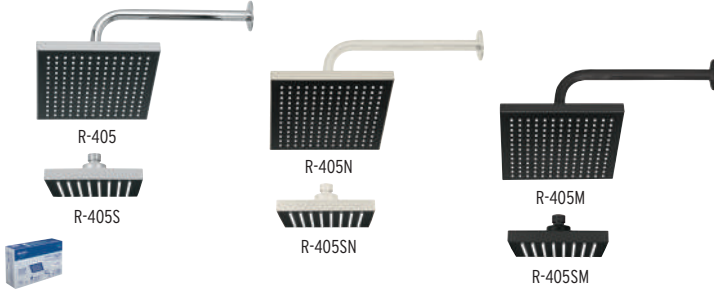

Código	Clave	Acabado	Descripción	Mayoreo	Med. May.	Público	NC
Cuadradas de 6" (15 cm)							
46734	R-404	Cromo	Regadera	\$329	\$365	\$395	2
46735	R-404S		Cabeza	\$209	\$229	\$255	2
46740	R-404N	Satin	Regadera	\$399	\$439	\$485	2
46741	R-404SN		Cabeza	\$245	\$269	\$299	2
46746	R-404M	Negro mate	Regadera	\$379	\$415	\$455	2
46747	R-404SM		Cabeza	\$235	\$259	\$285	2
Cuadradas de 8" (20 cm)							
46736	R-405	Cromo	Regadera	\$425	\$465	\$515	2
46737	R-405S		Cabeza	\$269	\$295	\$325	2
46742	R-405N	Satin	Regadera	\$515	\$565	\$615	2
46743	R-405SN		Cabeza	\$305	\$335	\$369	2
46748	R-405M	Negro mate	Regadera	\$465	\$505	\$555	2
46749	R-405SM		Cabeza	\$295	\$325	\$355	2

Caja 3 / Máster 12 / **MM00**

Regaderas cuadradas de ABS, 4" (10 cm) FOSET *Aguo*

- Regaderas incluyen: brazo de 15 cm y chapetón de acero inoxidable



Código	Clave	Acabado	Descripción	May.	Med. May.	Púb.	NC
46732	R-403	Cromo	Regadera	\$179	\$195	\$215	2
46733	R-403S		Cabeza	\$119	\$129	\$145	2
46738	R-403N	Satin	Regadera	\$227	\$249	\$275	2
46739	R-403SN		Cabeza	\$155	\$169	\$190	2
46744	R-403M	Negro mate	Regadera	\$209	\$229	\$255	2
46745	R-403SM		Cabeza	\$135	\$145	\$159	2

Caja 4 / Máster 24 / **MM00**

Brazos para regadera FOSET

- Fabricados en acero inoxidable
- Chapetón incluido



Código	Clave	Acabado	Para	May.	Med. May.	Púb.	NC
De pared, 30 cm							
44506	BCH-600	Cromo	R-405 y R-404	\$155	\$169	\$190	4
47648	BCH-600N	Satin	R-405N y R-404N	\$189	\$209	\$229	4
47649	BCH-600M	Negro mate	R-405M y R-404M	\$185	\$205	\$225	4
De pared, 15 cm							
49378	BCH-500	Cromo	R-403	\$77	\$85	\$95	4
47646	BCH-500N	Satin	R-403N	\$95	\$105	\$115	4
47647	BCH-500M	Negro mate	R-403M	\$92	\$99	\$109	4

Caja 6 / Máster 72 / **MM00**

Juego de 6 accesorios para baño FOSET *Aguo*

- Accesorios metálicos

CONTENIDO:

- 1 Gancho sencillo
- 1 Portarrollos con cubierta
- 1 Portavaso cepillero con vaso de vidrio
- 1 Jabonera
- 1 Toallero de barra
- 1 Toallero de argolla



Código	Clave	May.	Med. May.	Púb.	NC
49395	AQA-4000	\$835	\$915	\$995	2

Caja 2 / Máster 8 / **MM00**

Juego de 4 accesorios para baño FOSET *Aguo*

- Accesorios metálicos

CONTENIDO:

- 1 Gancho sencillo
- 1 Portarrollos
- 1 Toallero de barra
- 1 Toallero de argolla



Código	Clave	May.	Med. May.	Púb.	NC
49164	AQA-4004	\$615	\$675	\$745	2

Caja 2 / Máster 8 / **MM00**

Gancho sencillo para toalla FOSET *Aguo*

- Accesorios metálicos

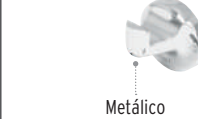

Código	Clave	May.	Med. May.	Púb.	NC
49399	AQA-73	\$70	\$77	\$85	2

Caja 12 / Máster 48 / **MM00**

Toallero de argolla FOSET *Aguo*

- Accesorios metálicos



Código	Clave	May.	Med. May.	Púb.	NC
49396	AQA-77	\$155	\$169	\$190	2

Caja 6 / Máster 24 / **MM00**

Portavaso cepillero con vaso FOSET *Aguo*

- Accesorios metálicos



Código	Clave	May.	Med. May.	Púb.	NC
49398	AQA-71	\$129	\$142	\$158	2

Caja 6 / Máster 24 / **MM00**

Jabonera FOSET *Aguo*

- Accesorios metálicos



Código	Clave	May.	Med. May.	Púb.	NC
49404	AQA-74	\$129	\$142	\$158	2

Caja 6 / Máster 24 / **MM00**

Portarrollos FOSET *Aguo*

- Accesorios metálicos



Código	Clave	May.	Med. May.	Púb.	NC
45164	AQA-78	\$115	\$125	\$139	2

Caja 6 / Máster 24 / **MM00**

Portarrollos con cubierta FOSET *Aguo*

- Accesorios metálicos

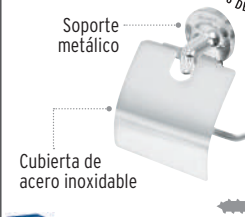

Código	Clave	May.	Med. May.	Púb.	NC
49397	AQA-72	\$129	\$142	\$158	2

Caja 6 / Máster 24 / **MM00**

Toallero de barra FOSET *Aguo*

- Accesorios metálicos

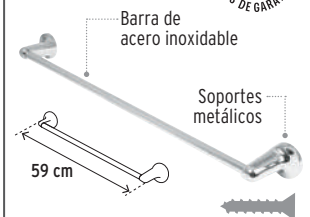

Código	Clave	May.	Med. May.	Púb.	NC
49405	AQA-76	\$227	\$249	\$275	2

Caja 3 / Máster 24 / **MM00**

Juegos de 6 accesorios para baño
FOSET *Aqua*

- Soportes metálicos
- Peso: 725 g

CONTENIDO:

- 1 Gancho sencillo
- 1 Portarrollos
- 1 Portavasos cepillero con vaso de vidrio
- 1 Jabonera de rejilla
- 1 Toallero de barra
- 1 Toallero de argolla

Incluyen
tornillería

5 AÑOS DE GARANTÍA
AÑOS DE GARANTÍA

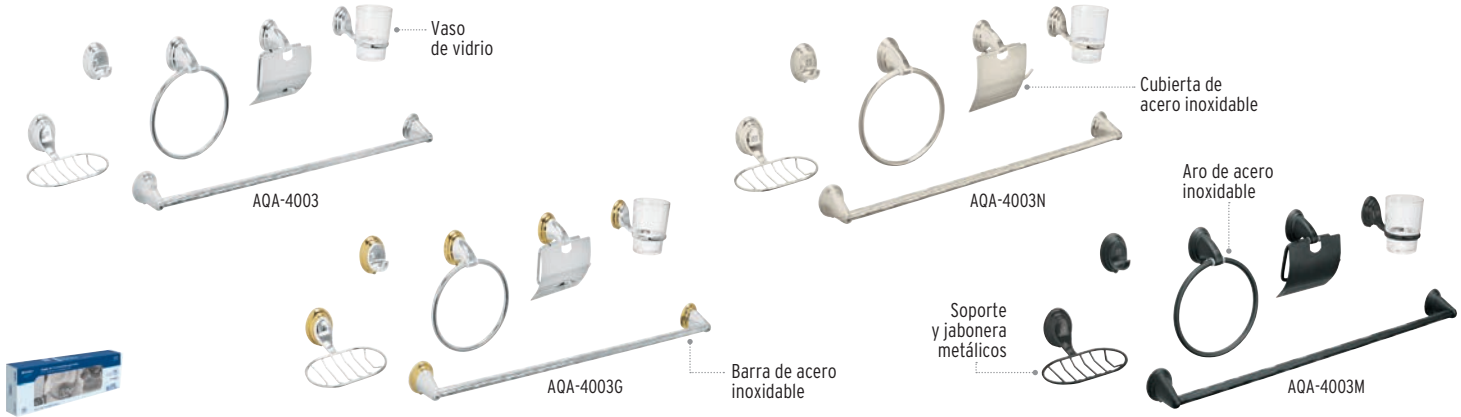

Código:	48341	48344	49162	49163
Clave:	AQA-4003	AQA-4003G	AQA-4003N	AQA-4003M
Acabado:	Cromo	Cromo-oro	Satín	Negro mate
Mayoreo:	\$615 NC 2	\$705 NC 2	\$705 NC 2	\$615 NC 2
1/2 Mayoreo:	\$675	\$775	\$775	\$675
Público:	\$745	\$845	\$845	\$745

Caja / Máster: Mínimo a surtir 1 / 2 / 8 / **MM00**

Toalleros de barra **FOSET** *Aqua*

- Soportes metálicos
- Barra de acero inoxidable
- Peso: 140 g

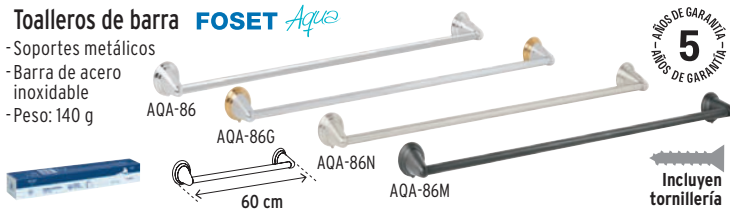

5 AÑOS DE GARANTÍA
AÑOS DE GARANTÍA

Incluyen
tornillería

Código	Clave	Acabado	Mayoreo	1/2 Mayoreo	Público	NC
45992	AQA-86	Cromo	\$179	\$195	\$215	2
45993	AQA-86G	Cromo-oro	\$202	\$222	\$245	2
45994	AQA-86N	Satín	\$202	\$222	\$245	2
45995	AQA-86M	Negro mate	\$179	\$195	\$215	2

Caja 3 / Máster 24 / **MM00**

Portarrollos **FOSET** *Aqua*

- Soporte metálico
- Cubierta de acero inoxidable
- Peso: 160 g



5 AÑOS DE GARANTÍA
AÑOS DE GARANTÍA

Incluyen
tornillería

Código	Clave	Acabado	Mayoreo	1/2 Mayoreo	Público	NC
45980	AQA-82	Cromo	\$107	\$117	\$127	2
45981	AQA-82G	Cromo-oro	\$119	\$129	\$145	2
45982	AQA-82N	Satín	\$119	\$129	\$145	2
45983	AQA-82M	Negro mate	\$107	\$117	\$127	2

Caja 6 / Máster 24 / **MM00**

Jaboneras de rejilla **FOSET** *Aqua*

- Soporte y jabonera metálicos
- Peso: 85 g

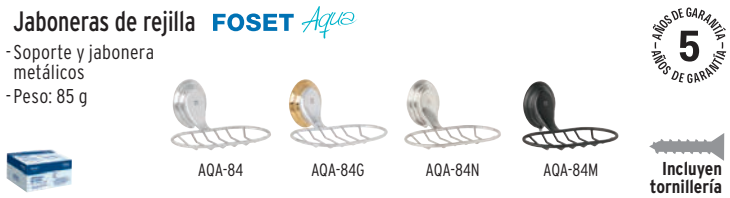

5 AÑOS DE GARANTÍA
AÑOS DE GARANTÍA

Incluyen
tornillería

Código	Clave	Acabado	Mayoreo	1/2 Mayoreo	Público	NC
45988	AQA-84	Cromo	\$95	\$105	\$115	2
45989	AQA-84G	Cromo-oro	\$107	\$117	\$127	2
45990	AQA-84N	Satín	\$107	\$117	\$127	2
45991	AQA-84M	Negro mate	\$95	\$105	\$115	2

Caja 6 / Máster 24 / **MM00**

Toalleros de argolla **FOSET** *Aqua*

- Soporte metálico
- Aro de acero inoxidable
- Peso: 70 g



5 AÑOS DE GARANTÍA
AÑOS DE GARANTÍA

Incluyen
tornillería

Código	Clave	Acabado	Mayoreo	1/2 Mayoreo	Público	NC
45996	AQA-87	Cromo	\$107	\$117	\$127	2
45997	AQA-87G	Cromo-oro	\$119	\$129	\$145	2
45998	AQA-87N	Satín	\$119	\$129	\$145	2
45999	AQA-87M	Negro mate	\$107	\$117	\$127	2

Caja 6 / Máster 24 / **MM00**

Portavasos cepilleros con vaso **FOSET** *Aqua*

- Soporte metálico
- Vaso de vidrio
- Peso: 230 g



5 AÑOS DE GARANTÍA
AÑOS DE GARANTÍA

Incluyen
tornillería

Código	Clave	Acabado	Mayoreo	1/2 Mayoreo	Público	NC
45976	AQA-81	Cromo	\$102	\$112	\$125	2
45977	AQA-81G	Cromo-oro	\$115	\$125	\$139	2
45978	AQA-81N	Satín	\$115	\$125	\$139	2
45979	AQA-81M	Negro mate	\$102	\$112	\$125	2

Caja 6 / Máster 24 / **MM00**

Ganchos **FOSET** *Aqua*

- Soporte metálico
- Peso: 40 g



5 AÑOS DE GARANTÍA
AÑOS DE GARANTÍA

Incluyen
tornillería

Código	Clave	Acabado	Mayoreo	1/2 Mayoreo	Público	NC
45984	AQA-83	Cromo	\$59	\$65	\$72	2
45985	AQA-83G	Cromo-oro	\$70	\$77	\$85	2
45986	AQA-83N	Satín	\$70	\$77	\$85	2
45987	AQA-83M	Negro mate	\$59	\$65	\$72	2

Caja 6 / Máster 24 / **MM00**

Las fotos de estos productos no están a escala



Mezcladoras 4" para lavabo, cuello curvo FOSET Túbig

- Cuerpo fabricado en latón para máxima duración
- Cuello y cubierta de acero inoxidable



Distancia taladros



DESDE BAJA PRESIÓN



Incluyen aireador



VIVIENDA ECOLÓGICA



5 AÑOS DE GARANTÍA



Cumplen la norma: NMX-C-415-ONNCE



1/4 de vuelta



Manerales metálicos tipo palanca

Manerales metálicos tipo volante

Código:	46750	46751	46752	46753	46754	46755
Clave:	TBM-62	TBM-62N	TBM-62M	TBM-61	TBM-61N	TBM-61M
Acabado:	Cromo	Satín	Negro mate	Cromo	Satín	Negro mate
Cartucho:	Cerámico 90° (CARCE-4)	Cerámico 90° (CARCE-4)	Cerámico 90° (CARCE-4)	Cerámico 90° (CARCE-4)	Cerámico 90° (CARCE-4)	Cerámico 90° (CARCE-4)
Mayoreo:	\$425 NC 2	\$475 NC 2	\$465 NC 2	\$425 NC 2	\$475 NC 2	\$465 NC 2
1/2 Mayoreo:	\$465	\$525	\$515	\$465	\$525	\$515
Público:	\$515	\$575	\$555	\$515	\$575	\$555
Caja / Máster:	2 / 24 / MM 00	2 / 24 / MM 00	2 / 24 / MM 00	2 / 24 / MM 00	2 / 24 / MM 00	2 / 24 / MM 00

Mezcladoras para lavabo, cuello curvo, taladros separados FOSET Túbig

- Cuerpo fabricado en latón para máxima duración
- Cuello de acero inoxidable



Distancia recomendada entre taladros a partir de 6"



DESDE BAJA PRESIÓN



Incluyen aireador



VIVIENDA ECOLÓGICA



5 AÑOS DE GARANTÍA



Cumplen la norma: NMX-C-415-ONNCE

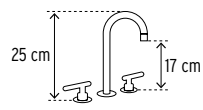

1/4 de vuelta



Manerales metálicos tipo palanca

Manerales metálicos tipo volante

Código:	46756	46757	46758	46759	46760	46761
Clave:	TBM-92	TBM-92N	TBM-92M	TBM-91	TBM-91N	TBM-91M
Acabado:	Cromo	Satín	Negro mate	Cromo	Satín	Negro mate
Cartucho:	Cerámico 90° (CARCE-4)	Cerámico 90° (CARCE-4)	Cerámico 90° (CARCE-4)	Cerámico 90° (CARCE-4)	Cerámico 90° (CARCE-4)	Cerámico 90° (CARCE-4)
Mayoreo:	\$975 NC 2	\$1,075 NC 2	\$1,065 NC 2	\$975 NC 2	\$1,075 NC 2	\$1,065 NC 2
1/2 Mayoreo:	\$1,075	\$1,185	\$1,165	\$1,075	\$1,185	\$1,165
Público:	\$1,185	\$1,295	\$1,285	\$1,185	\$1,295	\$1,285
Caja / Máster:	2 / 12 / MM 00	2 / 12 / MM 00	2 / 12 / MM 00	2 / 12 / MM 00	2 / 12 / MM 00	2 / 12 / MM 00

Monomandos para lavabo FOSET Túbig

- Cuerpo fabricado en acero inoxidable
- Maneral tipo palanca

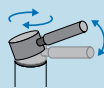

Suave y fácil apertura



DESDE BAJA PRESIÓN



Incluyen aireador



VIVIENDA ECOLÓGICA



5 AÑOS DE GARANTÍA



Cumplen la norma: NMX-C-415-ONNCE

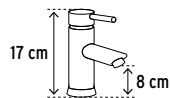

17 cm

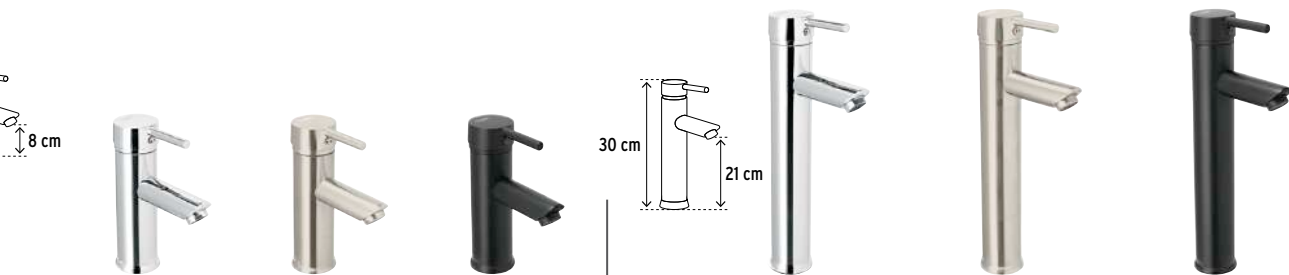

Cortos

Altos

Código:	47790	47791	47792	47793	47794	47795
Clave:	TBM-46	TBM-46N	TBM-46M	TBM-47	TBM-47N	TBM-47M
Acabado:	Cromo	Satín	Negro mate	Cromo	Satín	Negro mate
Cartucho:	Cerámico (CARMO-1)	Cerámico (CARMO-1)	Cerámico (CARMO-1)	Cerámico (CARMO-1)	Cerámico (CARMO-1)	Cerámico (CARMO-1)
Mayoreo:	\$475 NC 2	\$495 NC 2	\$485 NC 2	\$525 NC 2	\$555 NC 2	\$545 NC 2
1/2 Mayoreo:	\$525	\$545	\$535	\$575	\$615	\$595
Público:	\$575	\$605	\$585	\$625	\$675	\$655
Caja / Máster:	2 / 12 / MM 00	2 / 12 / MM 00	2 / 12 / MM 00	2 / 12 / MM 00	2 / 12 / MM 00	2 / 12 / MM 00

Monomandos y mezcladoras FOSET Túbigo

-Cuerpo fabricado en latón para máxima duración

DESDE



Incluyen aireador



Cumplen la norma: NMX-C-415-ONNCE



Monomandos para lavabo, cuello curvo

-Cuello y cubierta de acero inoxidable
-Maneral metálico



Fácil instalación, sin herramientas



Suave y fácil apertura

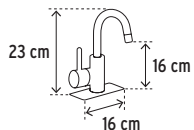

Monomandos para fregadero, cuello alto

-Cuello y cubierta de acero inoxidable
-Maneral metálico



Fácil instalación, sin herramientas



Suave y fácil apertura

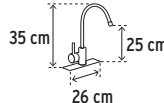

Código:	46762	46763	46764	46765	46766	46767
Clave:	TBM-45	TBM-45N	TBM-45M	TBF-83	TBF-83N	TBF-83M
Acabado:	Cromo	Satín	Negro mate	Cromo	Satín	Negro mate
Cartucho:	Cerámico (CARMO-2)	Cerámico (CARMO-2)	Cerámico (CARMO-2)	Cerámico (CARMO-2)	Cerámico (CARMO-2)	Cerámico (CARMO-2)
Mayoreo:	\$765 NC 2	\$835 NC 2	\$805 NC 2	\$865 NC 2	\$925 NC 2	\$915 NC 2
Medio Mayoreo:	\$835	\$915	\$885	\$955	\$1,025	\$995
Público:	\$915	\$995	\$975	\$1,050	\$1,125	\$1,115
Caja / Máster:	2 / 12 / MM 00	2 / 12 / MM 00	2 / 12 / MM 00	2 / 12 / MM 00	2 / 12 / MM 00	2 / 12 / MM 00

Monomandos para fregadero, nariz retráctil

-Cuello de acero inoxidable



Nariz retráctil con manguera de 1.5 m



Suave y fácil apertura

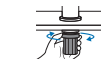

Fácil instalación, sin herramientas

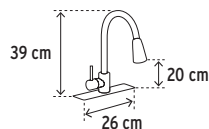

Monomandos para fregadero, cuello flexible

-Cuello flexible de acero inoxidable de 50 cm



Suave y fácil apertura



Fácil instalación, sin herramientas



Código:	46768	46769	46770	47386	47387	47388
Clave:	TBF-84	TBF-84N	TBF-84M	TBF-87	TBF-87N	TBF-87M
Acabado:	Cromo	Satín	Negro mate	Cromo	Satín	Negro mate
Cartucho:	Cerámico 90° (CARMO-2)	Cerámico 90° (CARMO-2)	Cerámico 90° (CARMO-2)	Cerámico 90° (CARMO-1)	Cerámico 90° (CARMO-1)	Cerámico 90° (CARMO-1)
Mayoreo:	\$1,075 NC 2	\$1,175 NC 2	\$1,155 NC 2	\$1,115 NC 2	\$1,265 NC 2	\$1,195 NC 2
Medio Mayoreo:	\$1,185	\$1,285	\$1,265	\$1,215	\$1,385	\$1,315
Público:	\$1,295	\$1,415	\$1,385	\$1,350	\$1,525	\$1,445
Caja / Máster:	2 / 6 / MM 00	2 / 6 / MM 00	2 / 6 / MM 00	1 / 4 / MM 00	1 / 4 / MM 00	1 / 4 / MM 00

Mezcladoras 8" para fregadero, cuello curvo

-Cuello y cubierta de acero inoxidable



8" Distancia taladros

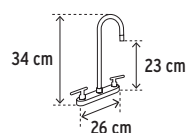

Manerales tipo palanca

Manerales tipo volante

Código:	46771	46772	46773	46774	46775	46776
Clave:	TBF-82	TBF-82N	TBF-82M	TBF-81	TBF-81N	TBF-81M
Acabado:	Cromo	Satín	Negro mate	Cromo	Satín	Negro mate
Cartucho:	Cerámico 90° (CARCE-4)	Cerámico 90° (CARCE-4)	Cerámico 90° (CARCE-4)	Cerámico 90° (CARCE-4)	Cerámico 90° (CARCE-4)	Cerámico 90° (CARCE-4)
Mayoreo:	\$545 NC 2	\$595 NC 2	\$585 NC 2	\$545 NC 2	\$595 NC 2	\$585 NC 2
Medio Mayoreo:	\$595	\$655	\$635	\$595	\$655	\$635
Público:	\$655	\$715	\$705	\$655	\$715	\$705
Caja / Máster:	2 / 24 / MM 00	2 / 24 / MM 00	2 / 24 / MM 00	2 / 24 / MM 00	2 / 24 / MM 00	2 / 24 / MM 00

Monomandos para regadera, maneral tipo palanca **FOSET Túbig**

- Cuerpo de latón para máxima duración
- Conexiones roscables: 1/2"
- Con conexión de salida a tina



Código:	46789	46790	46791
Clave:	TBM-71	TBM-71N	TBM-71M
Cartucho:	Cerámico (CARMO-2)		
Acabado:	Cromo	Satín	Negro mate
Mayoreo:	\$565 NC 2	\$595 NC 2	\$585 NC 2
Medio May.:	\$625	\$655	\$635
Público:	\$685	\$715	\$705
Caja / Máster:	2 / 24 / MM00		



Salidas de tina con desviador **FOSET Túbig**

- Conexiones roscables: 1/2"

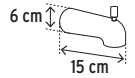

Código:	47482	47483	47484
Clave:	TBM-51	TBM-51N	TBM-51M
Cartucho:	N/A		
Acabado:	Cromo	Satín	Negro mate
Mayoreo:	\$309 NC 2	\$335 NC 2	\$319 NC 2
Medio May.:	\$339	\$369	\$349
Público:	\$375	\$405	\$385
Caja / Máster:	2 / 24 / MM00		

Juegos de 2 llaves de bronce para empotrar, roscables **FOSET Túbig**

- Manerales y chapetones metálicos
- Conexión 1/2"



Código:	46777	46778	46779
Clave:	TBE-062	TBE-062N	TBE-062M
Cartucho:	Cerámico 90° (CARCE-7)		
Acabado:	Cromo	Satín	Negro mate
Mayoreo:	\$585 NC 2	\$615 NC 2	\$605 NC 2
Medio May.:	\$635	\$675	\$665
Público:	\$705	\$745	\$735
Caja / Máster:	2 / 24 / MM00		

Cuerpo de bronce con 80% de cobre para máxima duración



Código:	46783	46784	46785
Clave:	TBE-061	TBE-061N	TBE-061M
Cartucho:	Cerámico 90° (CARCE-7)		
Acabado:	Cromo	Satín	Negro mate
Mayoreo:	\$585 NC 2	\$615 NC 2	\$605 NC 2
Medio May.:	\$635	\$675	\$665
Público:	\$705	\$745	\$735
Caja / Máster:	2 / 24 / MM00		

Juegos de 2 llaves de bronce para empotrar, soldables **FOSET Túbig**

- Manerales y chapetones metálicos
- Para tubo de cobre de 1/2"



Código:	46780	46781	46782
Clave:	TBE-662	TBE-662N	TBE-662M
Cartucho:	Cerámico 90° (CARCE-7)		
Acabado:	Cromo	Satín	Negro mate
Mayoreo:	\$565 NC 2	\$605 NC 2	\$595 NC 2
Medio May.:	\$625	\$665	\$655
Público:	\$685	\$735	\$715
Caja / Máster:	2 / 24 / MM00		

Cuerpo de bronce con 80% de cobre para máxima duración



Código:	46786	46787	46788
Clave:	TBE-661	TBE-661N	TBE-661M
Cartucho:	Cerámico 90° (CARCE-7)		
Acabado:	Cromo	Satín	Negro mate
Mayoreo:	\$565 NC 2	\$605 NC 2	\$595 NC 2
Medio May.:	\$625	\$665	\$655
Público:	\$685	\$735	\$715
Caja / Máster:	2 / 24 / MM00		

Manerales metálicos para regadera **FOSET Túbig**

- Llaves para empotrar no incluidas



Código:	46875	46876	46877
Clave:	TBMR-62	TBMR-62N	TBMR-62M
Para:	TBE-062 TBE-662	TBE-062N TBE-662N	TBE-062M TBE-662M
Acabado:	Cromo	Satín	Negro mate
Mayoreo:	\$189 NC 4	\$215 NC 4	\$205 NC 4
Medio May.:	\$209	\$239	\$225
Público:	\$229	\$265	\$245
Caja / Máster:	Mínimo a surtir 1 / 2 / 24 / MM00		

Juegos de llaves para empotrar
Ver en página 495 >>>



Código:	46878	46879	46880
Clave:	TBMR-61	TBMR-61N	TBMR-61M
Para:	TBE-061 TBE-661	TBE-061N TBE-661N	TBE-061M TBE-661M
Acabado:	Cromo	Satín	Negro mate
Mayoreo:	\$189 NC 4	\$215 NC 4	\$205 NC 4
Medio May.:	\$209	\$239	\$225
Público:	\$229	\$265	\$245
Caja / Máster:	Mínimo a surtir 1 / 4 / 24 / MM00		

Los precios de este catálogo pueden sufrir cambios que serían publicados en el PROMOTRUPER mensual. Los productos ilustrados pueden cambiar sin previo aviso, como resultado de nuestros procesos de mejora continua.

Regaderas de plato delgado FOSET Túbigo

- Fabricados en acero inoxidable

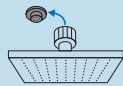

Para mayor flujo de agua se puede retirar el reductor



Articuladas



Boquillas fácil limpieza



Cumplen la norma: NOM-008-CONAGUA



Regaderas de plato delgado, cuadradas 8" (20 cm)

- Regaderas incluyen: brazo de 50 cm para pared y chapetón

Código	Clave	Acabado	Descripción	May.	Med. May.	Púb.	NC
47738	R-415	Cromo	Regadera	\$475	\$525	\$575	2
47739	R-415S		Cabeza	\$285	\$309	\$339	2
47744	R-415N		Regadera	\$565	\$625	\$685	2
47745	R-415SN	Satin	Cabeza	\$305	\$335	\$369	2
47750	R-415M		Regadera	\$555	\$615	\$675	2
47751	R-415SM	mate	Cabeza	\$299	\$329	\$359	2

Caja 2 / Máster 12 / MM00

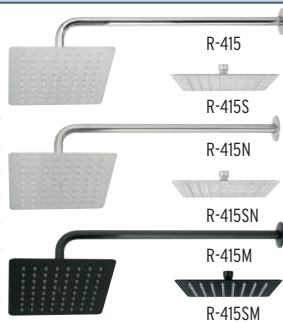

Regaderas de plato delgado, cuadradas 6" (15 cm)

- Regaderas incluyen: brazo de 30 cm para pared y chapetón

Código	Clave	Acabado	Descripción	May.	Med. May.	Púb.	NC
47736	R-414	Cromo	Regadera	\$379	\$415	\$455	2
47737	R-414S		Cabeza	\$209	\$229	\$255	2
47742	R-414N		Regadera	\$465	\$505	\$555	2
47743	R-414SN	Satin	Cabeza	\$235	\$259	\$285	2
47748	R-414M		Regadera	\$445	\$495	\$545	2
47749	R-414SM	mate	Cabeza	\$227	\$249	\$275	2

Caja 2 / Máster 12 / MM00



Regaderas de plato delgado, cuadradas 4" (10 cm)

- Regaderas incluyen: brazo de 16 cm para pared y chapetón

Código	Clave	Acabado	Descripción	May.	Med. May.	Púb.	NC
47734	R-413	Cromo	Regadera	\$269	\$295	\$325	2
47735	R-413S		Cabeza	\$162	\$179	\$195	2
47740	R-413N		Regadera	\$309	\$339	\$375	2
47741	R-413SN	Satin	Cabeza	\$179	\$195	\$215	2
47746	R-413M		Regadera	\$305	\$335	\$369	2
47747	R-413SM	mate	Cabeza	\$175	\$189	\$209	2

Caja 2 / Máster 12 / MM00



Brazos de pared para regaderas

- Incluyen chapetón
- Largo: 50 cm

Código	Clave	Acabado	May.	Med. May.	Púb.	NC
47752	BCH-650	Cromo	\$185	\$205	\$225	2
47753	BCH-650N	Satin	\$225	\$245	\$269	2
47754	BCH-650M	Negro mate	\$209	\$229	\$255	2

Caja 2 / Máster 24 / MM00



Juegos de 6 accesorios para baño FOSET Túbigo

- Accesorios metálicos
- Soportes de acero
- Sistema de montaje incluido
- Vaso y plato de vidrio esmerilado
- Aro y barra de acero inoxidable

- CONTENIDO:**
- 1 Gancho sencillo
 - 1 Portarrollos
 - 1 Portavasos cepilleros con vaso de vidrio
 - 1 Toallero de argolla
 - 1 Toallero de barra
 - 1 Jabonera con plato de vidrio

Incluyen tornillería



Cromo



Código	Clave	May.	Med. May.	Púb.	NC
47973	TBA-7000	\$865	\$955	\$1,050	2

Caja 2 / Máster 12 / MM00

Satin



Código	Clave	May.	Med. May.	Púb.	NC
47974	TBA-7000N	\$960	\$1,060	\$1,160	2

Caja 2 / Máster 12 / MM00

Negro Mate



Código	Clave	May.	Med. May.	Púb.	NC
47975	TBA-7000M	\$900	\$990	\$1,090	2

Caja 2 / Máster 12 / MM00

Accesorios para baño FOSET Túbigo

Las fotos de estos productos no están a escala



- Soporte de acero
- Cuerpo metálico

Incluyen tornillería



Ganchos



Código	Clave	Acabado	May.	Med. May.	Púb.	NC
45961	TBA-73	Cromo	\$109	\$120	\$132	2
45962	TBA-73N	Satin	\$120	\$135	\$147	2
45963	TBA-73M	Negro mate	\$115	\$125	\$139	2

Caja 6 / Máster 24 / MM00

Portarrollos



Código	Clave	Acabado	May.	Med. May.	Púb.	NC
45958	TBA-72	Cromo	\$125	\$139	\$155	2
45959	TBA-72N	Satin	\$139	\$149	\$165	2
45960	TBA-72M	Negro mate	\$129	\$142	\$158	2

Caja 6 / Máster 24 / MM00

Jaboneras con plato

- Plato de vidrio esmerilado



Código	Clave	Acabado	May.	Med. May.	Púb.	NC
45964	TBA-74	Cromo	\$105	\$119	\$129	2
45965	TBA-74N	Satin	\$119	\$129	\$145	2
45966	TBA-74M	Negro mate	\$115	\$125	\$139	2

Caja 6 / Máster 24 / MM00

Toalleros de argolla

- Aro de acero inoxidable



Código	Clave	Acabado	May.	Med. May.	Púb.	NC
45973	TBA-77	Cromo	\$139	\$149	\$165	2
45974	TBA-77N	Satin	\$157	\$172	\$189	2
45975	TBA-77M	Negro mate	\$145	\$159	\$175	2

Caja 6 / Máster 24 / MM00

Portavasos cepilleros con vaso

- Vaso de vidrio esmerilado



Código	Clave	Acabado	May.	Med. May.	Púb.	NC
45955	TBA-71	Cromo	\$105	\$119	\$129	2
45956	TBA-71N	Satin	\$119	\$129	\$145	2
45957	TBA-71M	Negro mate	\$115	\$125	\$139	2

Caja 6 / Máster 24 / MM00

Toalleros de barra

- Barra de acero inoxidable



Código	Clave	Acabado	May.	Med. May.	Púb.	NC
45970	TBA-76	Cromo	\$290	\$320	\$350	2
45971	TBA-76N	Satin	\$315	\$345	\$377	2
45972	TBA-76M	Negro mate	\$300	\$330	\$365	2

Caja 3 / Máster 24 / MM00

Mezcladoras y monomandos para lavabo **FOSET Aero**



Cumplen la norma: NMX-C-415-ONNCCCE

Mezcladoras 4" para lavabo

- AEM-49 y AEM-48: **Cuerpo de latón para máxima duración**
- Manerales metálicos



Taladros separados



Cuello tipo bar



Cuello alto



NUEVOS
No disponibles hasta el mes de introducción

Monomandos para lavabo

- Maneral metálico



Cuello corto



Cuello alto



NUEVOS
No disponibles hasta el mes de introducción

Código: 44899	Sustituye a: 49762 / AEM-91	44898	Sustituye a: 49766 / AEM-43	44889	Sustituye a: 49764 / AEM-42	44882	Sustituye a: 45203 / AEM-45	44883	
Clave: AEM-92		AEM-49		AEM-48		AEM-40		AEM-46	
Cuello / nariz: Metálico		Acero inoxidable		Metálico		Metálico		Metálico	
Cartucho: Cerámico 90° (CARCE-20)		Cerámico 90°		Cerámico 90°		Cerámico		Cerámico	
Mayoreo: \$1,385	NC 2	\$1,020	NC 2	\$1,265	NC 2	\$1,195	NC 2	\$1,665	NC 2
Medio May.: \$1,525		\$1,120		\$1,385		\$1,315		\$1,835	
Público: \$1,650		\$1,235		\$1,525		\$1,445		\$2,015	
Caja / Máster: 1 / 3 / MM 00		1 / 2 / MM 00		1 / 2 / MM 00		1 / 2 / MM 00		1 / 2 / MM 00	

Mezcladora y monomandos para fregadero **FOSET Aero**



Cumplen la norma: NMX-C-415-ONNCCCE

Mezcladora 8" para fregadero, cuello largo

- **Cuerpo de latón para máxima duración**
- Cuello de acero inoxidable
- Cubierta de ABS
- Manerales metálicos



30 cm
19 cm
26 cm

NUEVO
No disponible hasta el mes de introducción

Monomando para fregadero, nariz retráctil

- Cuerpo y maneral metálicos
- Cuello de acero inoxidable
- Cubierta de acero inoxidable



NUEVO
No disponible hasta el mes de introducción

Nariz retráctil con manguera de 1.5 m

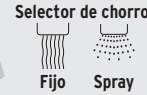

Monomando para fregadero, semiprofesional

- Cuerpo y maneral metálicos
- Cubierta de ABS



NUEVO
No disponible hasta el mes de introducción

Nariz flexible

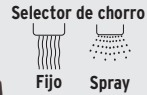

Código: 44902	Sustituye a: 49773 / AEF-81	44903	44904
Clave: AEF-84		AEF-86	AEF-85
Cartucho: Cerámico 90°		Cerámico (CARMO-2)	Cerámico (CARMO-2)
Mayoreo: \$1,195	NC 2	\$1,495	\$2,215
Medio May.: \$1,315		\$1,650	\$2,450
Público: \$1,445		\$1,815	\$2,685
Caja / Máster: 1 / 3 / MM 00		1 / 3 / MM 00	1 / 4 / MM 00

Monomando para regadera **FOSET Aero**

- **Cuerpo de latón para máxima duración**
- Cubierta de acero inoxidable
- Maneral metálico
- Conexión roscable 1/2"
- Cartucho cerámico (CARMO-21)
- Conexión para salida a tina



Suave y fácil apertura

NUEVO
No disponible hasta el mes de introducción

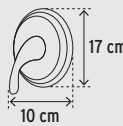

Juego de 2 manerales para regadera **FOSET Aero**

- Llaves de empotrar no incluidas



Metálicos

Llaves sin maneral
Ver en página 495 >>>



Código: 44906	Clave: AEM-72	Sustituye a: 49767 / AEM-71	Mayoreo: \$1,265	Medio May.: \$1,385	Público: \$1,525	NC: 2
Código: 44905	Clave: AEMR-62	Sustituye a: 49778 / AEMR-61	Mayoreo: \$389	Medio Mayoreo: \$429	Público: \$470	NC: 2

Caja 1 / Máster 3 / MM 00

Caja 2 / Máster 6 / MM 00

Regaderas cuadradas FOSET Aero

- Cabeza de ABS cromado
- Brazo y chapetón de acero inoxidable
- Chorro fijo
- Sensación de lluvia



Para mayor flujo de agua se puede retirar el reductor



Articuladas



Boquillas fácil limpieza



DESDE BAJA PRESIÓN



Cumplen la norma: NOM-008-CONAGUA



20 AÑOS DE GARANTÍA

Regadera de plato ancho, cuadrada 8" (20 cm)

Código	Clave	Descripción	May.	Med. May.	Púb. NC
49452*	R-511	Regadera	\$329	\$365	\$395 2
49453	R-511S	Cabeza	\$199	\$219	\$239 2

Caja 2 / Máster 12 / **MM 00**



Brazo de 30 cm para pared

Regadera de plato ancho, cuadrada 6" (15 cm)

Código	Clave	Descripción	May.	Med. May.	Púb. NC
49451*	R-510	Regadera	\$235	\$259	\$285 2
49454	R-510S	Cabeza	\$125	\$139	\$155 2

Caja 2 / Máster 12 / **MM 00**



Brazo de 30 cm para pared

Regaderas redondas 3 1/4" (8 cm) FOSET Aero

- Cabeza de ABS cromado
- Brazo y chapetón de acero inoxidable



Para mayor flujo de agua se puede retirar el reductor

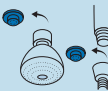

Boquillas fácil limpieza



Cumplen la norma: NOM-008-CONAGUA



20 AÑOS DE GARANTÍA

Regadera redonda

Brazo de 17 cm para pared



DESDE BAJA PRESIÓN



Articulada



R-201

R-201S

Código	Clave	Descripción	May.	Med. May.	Púb. NC
45789	R-201	Regadera	\$329	\$365	\$395 2
45790	R-201S	Cabeza	\$185	\$205	\$225 2

Mínimo a surtir Mostradores 1 / Caja 4 / Máster 24 / **MM 00**

Regaderas tipo teléfono

- Manguera de PVC, 1.5 m, que evita la acumulación de moho y sarro



DESDE MEDIA PRESIÓN



R-001

R-011

Incluye soporte ajustable al brazo de la regadera

Incluye desviador, soporte, brazo de 17 cm para pared y chapetón

Código	Clave	Descripción	May.	Med. May.	Púb. NC
45788	R-001	Regadera con extensión	\$835	\$915	\$995 2
45787	R-011	Regadera con soporte	\$415	\$455	\$500 2

Caja 1 / Máster 12 / **MM 00**

Regadera redonda 2 3/4" (7 cm) FOSET Aero

- Fabricada en latón para máxima duración
- Chorro fijo
- Acabado cromo



DESDE BAJA PRESIÓN



Articulada

Cumple la norma: NOM-008-CONAGUA



Para mayor flujo de agua se puede retirar el reductor



20 AÑOS DE GARANTÍA

Brazo de 17 cm para pared



R-200

R-200S

Código	Clave	Descripción	May.	Med. May.	Púb. NC
49460	R-200	Regadera	\$535	\$585	\$645 2
49468	R-200S	Cabeza	\$345	\$375	\$415 2

Caja 2 / **MM 00**

Brazo de techo, 30 cm para regadera FOSET

- Fabricados en acero inoxidable
- Chapetón incluido



Código	Clave	Para	May.	Med. May.	Púb. NC
44507	BCH-610	R-511 R-510	\$119	\$129	\$145 4

Caja 6 / Máster 72 / **MM 00**

Accesorios para baño FOSET Aero

- Accesorios metálicos
- Vaso y plato de vidrio esmerilado
- Barras de acero inoxidable



Incluyen tornillería



20 AÑOS DE GARANTÍA



Refacciones

Juego de 6 accesorios para baño

Contenido:

- 1 Toallero de barra
- 1 Portarrollos
- 1 Portavaso cepillero con vaso
- 1 Jabonera con plato
- 1 Toallero de argolla
- 1 Gancho



Código	Clave	Mayoreo	Medio Mayoreo	Público NC
49640	AEA-7000	\$1,150	\$1,250	\$1,375 2

Caja 1 / Máster 12 / **MM 00**

Portarrollos



Código	Clave	May.	Med. May.	Púb. NC
49634	AEA-72	\$209	\$229	\$255 2

Caja 4 / Máster 24 / **MM 00**

Toallero de barra

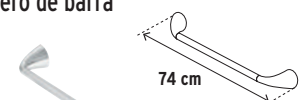

74 cm

Código	Clave	May.	Med. May.	Púb. NC
49638	AEA-76	\$295	\$325	\$355 2

Caja 4 / Máster 24 / **MM 00**

Jabonera con plato



Código	Clave	May.	Med. May.	Púb. NC
49636	AEA-74	\$149	\$165	\$179 2

Caja 4 / Máster 24 / **MM 00**

Portavaso cepillero con vaso



Código	Clave	May.	Med. May.	Púb. NC
49632	AEA-71	\$145	\$159	\$175 2

Caja 4 / Máster 24 / **MM 00**

Toallero de argolla



Código	Clave	May.	Med. May.	Púb. NC
49639	AEA-77	\$185	\$205	\$225 2

Caja 4 / Máster 24 / **MM 00**

Gancho sencillo para toalla



La foto de este producto no está a escala

Código	Clave	May.	Med. May.	Púb. NC
49635	AEA-73	\$155	\$169	\$187 2

Caja 4 / Máster 24 / **MM 00**

Mezcladoras para lavabo FOSET KUBO

- Cuerpo fabricado en latón para máxima duración
- Cubierta fabricada en acero inoxidable
- Cartucho cerámico 90°

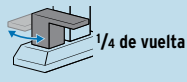

NUEVOS
No disponibles hasta el mes de introducción

Mezcladoras para lavabo 4"

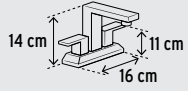

Cuello de acero inoxidable

Maneral metálico

Mezcladoras para lavabo, taladros separados

- Incluyen manguera para instalación

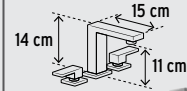

Cuello de latón

Maneral metálico

Se recomienda para uso en lavabos con una distancia mínima entre taladros de 6"

Código:	44079	44228	44229	44080	44258	44259
Clave:	KUM-43	KUM-43N	KUM-43M	KUM-91	KUM-91N	KUM-91M
Acabado:	Cromo	Satín	Negro mate	Cromo	Satín	Negro mate
Mayoreo:	\$1,050 NC 2	\$1,265 NC 2	\$1,150 NC 2	\$1,850 NC 2	\$2,095 NC 2	\$1,975 NC 2
1/2 Mayoreo:	\$1,150	\$1,385	\$1,250	\$2,050	\$2,315	\$2,175
Público:	\$1,250	\$1,525	\$1,375	\$2,250	\$2,550	\$2,395
Caja:	1 / 4 / MM OO			1 / 4 / MM OO		

Monomandos para lavabo FOSET KUBO

- Cuerpo y cuello fabricados en latón para máxima duración
- Cartucho cerámico
- Incluyen manguera para instalación



NUEVOS
No disponibles hasta el mes de introducción

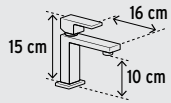

Maneral metálico

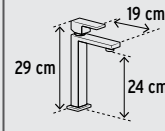

Maneral metálico



Cortos



Altos

Código:	44066	44202	44203	44072	44204	44210
Clave:	KUM-45	KUM-45N	KUM-45M	KUM-46	KUM-46N	KUM-46M
Acabado:	Cromo	Satín	Negro mate	Cromo	Satín	Negro mate
Mayoreo:	\$1,150 NC 2	\$1,265 NC 2	\$1,195 NC 2	\$1,495 NC 2	\$1,750 NC 2	\$1,615 NC 2
1/2 Mayoreo:	\$1,250	\$1,385	\$1,315	\$1,650	\$1,915	\$1,785
Público:	\$1,375	\$1,525	\$1,445	\$1,815	\$2,105	\$1,950
Caja:	1 / 4 / MM OO			1 / 4 / MM OO		

Monomandos para fregadero FOSET KUBO

- Cuerpo fabricado en latón para máxima duración
- Cartucho cerámico
- Incluyen manguera para instalación



NUEVOS
No disponibles hasta el mes de introducción

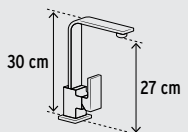

Cuello de latón

Maneral metálico



Cuello de acero inoxidable

Maneral metálico

Nariz retráctil con manguera de 1.9 m



Cuello alto



Nariz retráctil

Código:	44073	44215	44216	44074	44222	44227
Clave:	KUF-83	KUF-83N	KUF-83M	KUF-82	KUF-82N	KUF-82M
Acabado:	Cromo	Satín	Negro mate	Cromo	Satín	Negro mate
Mayoreo:	\$1,175 NC 2	\$1,385 NC 2	\$1,265 NC 2	\$1,495 NC 2	\$1,750 NC 2	\$1,615 NC 2
1/2 Mayoreo:	\$1,285	\$1,525	\$1,385	\$1,650	\$1,915	\$1,785
Público:	\$1,415	\$1,650	\$1,525	\$1,815	\$2,105	\$1,950
Caja:	1 / 4 / MM OO			1 / 4 / MM OO		

Salidas de tina con desviador **FOSET KUBO**

- Conexión roscable: 1/2"
- Salida metálica

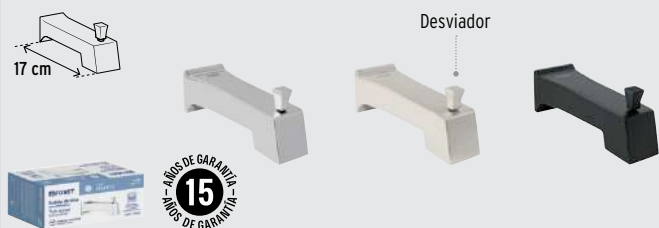

NUEVOS

No disponibles hasta el mes de introducción

Monomandos para regadera **FOSET KUBO**

- Cuerpo fabricado en latón para máxima duración
- Conexiones roscables: 1/2"
- Conexión para salida de tina
- Cartucho cerámico (CARMO-21)

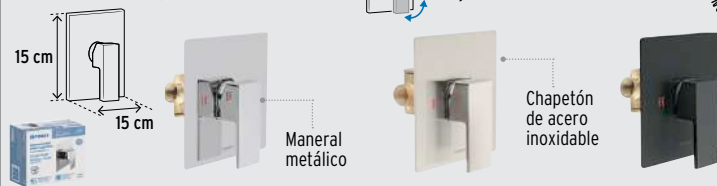

NUEVOS

No disponibles hasta el mes de introducción



Código:	44088	44268	44275	44081	44266	44267
Clave:	KUR-51	KUR-51N	KUR-51M	KUM-71	KUM-71N	KUM-71M
Acabado:	Cromo	Satin	Negro mate	Cromo	Satin	Negro mate
Mayoreo:	\$355 NC 2	\$419 NC 2	\$389 NC 2	\$685 NC 2	\$765 NC 2	\$715 NC 2
1/2 Mayoreo:	\$385	\$459	\$429	\$755	\$835	\$785
Público:	\$425	\$505	\$470	\$835	\$925	\$865
Caja:	2 / 24 / MM 00			1 / 4 / MM 00		

Juegos para baño **FOSET KUBO**

- Accesorios y soportes metálicos
- Incluyen tornillería

- 1 Gancho sencillo
- 1 Portarrollos

CONTENIDO:

- 1 Jabonera con plato de vidrio
- 1 Portavasos cepillero con vaso de vidrio

- 1 Toallero de barra de 60 cm
- 1 Toallero de argolla



NUEVOS

No disponibles hasta el mes de introducción

Cromo



Código	Clave	May.	1/2 Mayoreo	Púb.	NC
44319	KUA-7000	\$1,350	\$1,485	\$1,635	2

Caja 1 / Máster 12 / **MM 00**

Satin



Código	Clave	May.	1/2 Mayoreo	Púb.	NC
44333	KUA-7000N	\$1,475	\$1,615	\$1,775	2

Caja 1 / Máster 12 / **MM 00**

Negro mate

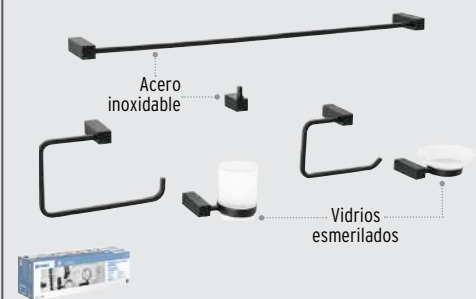

Código	Clave	May.	1/2 Mayoreo	Púb.	NC
44332	KUA-7000M	\$1,415	\$1,550	\$1,695	2

Caja 1 / Máster 12 / **MM 00**

Portarrollos

FOSET KUBO

- Argolla metálica
- Soporte metálico
- Incluyen tornillería



NUEVOS

No disponibles hasta el mes de introducción

Código	Clave	Acabado	May.	1/2 Mayoreo	Púb.	NC
44387	KUA-72	Cromo	\$157	\$172	\$189	2
44393	KUA-72N	Satin	\$180	\$197	\$219	2
44392	KUA-72M	Negro mate	\$169	\$187	\$205	2

Caja 4 / Máster 24 / **MM 00**

Toalleros de barra largos

FOSET KUBO

- Barra de acero inoxidable de 60 cm
- Soporte metálico
- Incluyen tornillería



NUEVOS

No disponibles hasta el mes de introducción

Código	Clave	Acabado	May.	1/2 Mayoreo	Púb.	NC
44365	KUA-76	Cromo	\$329	\$365	\$395	2
44367	KUA-76N	Satin	\$355	\$385	\$425	2
44366	KUA-76M	Negro mate	\$345	\$375	\$415	2

Caja 4 / Máster 24 / **MM 00**

Jaboneras con plato de vidrio

FOSET KUBO

- Vidrio esmerilado
- Soporte metálico
- Incluyen tornillería



NUEVOS

No disponibles hasta el mes de introducción

Código	Clave	Acabado	May.	1/2 Mayoreo	Púb.	NC
44394	KUA-74	Cromo	\$169	\$187	\$205	2
44398	KUA-74N	Satin	\$195	\$212	\$235	2
44397	KUA-74M	Negro mate	\$180	\$197	\$219	2

Caja 4 / Máster 24 / **MM 00**

Toalleros de argolla

FOSET KUBO

- Argolla metálica
- Soporte metálico
- Incluyen tornillería



NUEVOS

No disponibles hasta el mes de introducción

Código	Clave	Acabado	May.	1/2 Mayoreo	Púb.	NC
44368	KUA-77	Cromo	\$319	\$355	\$385	2
44386	KUA-77N	Satin	\$345	\$375	\$415	2
44369	KUA-77M	Negro mate	\$329	\$365	\$395	2

Caja 4 / Máster 24 / **MM 00**

Ganchos sencillos para toallas

FOSET KUBO

- Gancho de acero inoxidable
- Soporte metálico
- Incluyen tornillería



NUEVOS

No disponibles hasta el mes de introducción

Código	Clave	Acabado	May.	1/2 Mayoreo	Púb.	NC
44334	KUA-73	Cromo	\$145	\$159	\$175	2
44359	KUA-73N	Satin	\$157	\$172	\$189	2
44358	KUA-73M	Negro mate	\$149	\$165	\$179	2

Caja 4 / Máster 24 / **MM 00**

Portavasos cepilleros con vaso de vidrio

FOSET KUBO

- Vidrio esmerilado
- Soporte metálico
- Incluyen tornillería



NUEVOS

No disponibles hasta el mes de introducción

Código	Clave	Acabado	May.	1/2 Mayoreo	Púb.	NC
44399	KUA-71	Cromo	\$235	\$259	\$285	2
44437	KUA-71N	Satin	\$245	\$269	\$299	2
44410	KUA-71M	Negro mate	\$240	\$265	\$290	2

Caja 4 / Máster 24 / **MM 00**

Monomandos y mezcladoras para lavabo y fregadero **FOSET** Element



Refacciones

Monomandos para lavabo, nariz recta

- Cuerpo y cuello fabricados en latón para máxima duración
- Maneral metálico

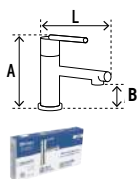

Cortos



Altos

Código:	49928	49940	49929	49941
Clave:	ELM-45	ELM-45N	ELM-46	ELM-46N
Acabado:	Cromo	Satín	Cromo	Satín
Cartucho:	Cerámico (CARMO-20)			
Medidas:	L 18 x A 17 x B 7 cm		L 18 x A 33 x B 23 cm	
Mayoreo:	\$1,385 NC 2	\$1,515 NC 2	\$1,750 NC 2	\$1,975 NC 2
1/2 Mayoreo:	\$1,515	\$1,650	\$1,915	\$2,175
Público:	\$1,650	\$1,815	\$2,105	\$2,395
Caja / Máster:	1 / 3 / MM 00		1 / 3 / MM 00	

Mezcladoras de pared para lavabo

- Cuerpo y cuello fabricados en latón para máxima duración
- Manerales metálicos



Taladros separados



Código:	49927	49939
Clave:	ELM-92	ELM-92N
Acabado:	Cromo	Satín
Cartucho:	Cerámico 90° (CARCE-20)	
Medidas:	27 x 23 cm	
Mayoreo:	\$2,350 NC 2	\$2,550 NC 2
1/2 Mayoreo:	\$2,550	\$2,850
Público:	\$2,850	\$3,150
Caja / Máster:	1 / 3 / MM 00	

Mezcladoras para lavabo

- Manerales metálicos

Cuerpo y cuello fabricados en latón para máxima duración

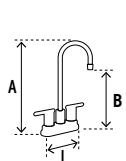

Cuello tipo bar



Cuello fabricado en latón para máxima duración



Taladros separados

Código:	49930	49942	49926	49938
Clave:	ELM-43	ELM-43N	ELM-91	ELM-91N
Acabado:	Cromo	Satín	Cromo	Satín
Cartucho:	Cerámico 90° (CARCE-20)		Cerámico 90° (CARCE-20)	
Medidas:	L 16 x A 30 x B 20 cm		A 22 x B 14 cm	
Mayoreo:	\$1,175 NC 2	\$1,385 NC 2	\$1,615 NC 2	\$1,850 NC 2
1/2 Mayoreo:	\$1,285	\$1,515	\$1,785	\$2,050
Público:	\$1,415	\$1,650	\$1,950	\$2,250
Caja / Máster:	1 / 3 / MM 00		1 / 3 / MM 00	

Mezcladoras para fregadero, cuello alto, taladros separados

- Cuerpo de latón para máxima duración
- Manerales metálicos

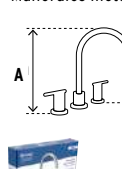

Taladros separados



Código:	49916	49922
Clave:	ELF-81	ELF-81N
Acabado:	Cromo	Satín
Cartucho:	Cerámico 90° (CARCE-20)	
Medidas:	A 29 x B 14 cm	
Mayoreo:	\$2,215 NC 2	\$2,450 NC 2
1/2 Mayoreo:	\$2,450	\$2,685
Público:	\$2,685	\$2,950
Caja / Máster:	1 / 3 / MM 00	

Monomandos doble salida para fregadero

- Cuerpo de latón para máxima duración
- Manerales metálicos

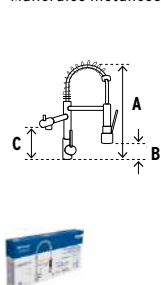

Fácil instalación sin herramientas

Cuello alto flexible de 65 cm de acero inoxidable



Monomandos para fregadero

- Maneral metálico

ELF-82 y ELF-82N: Fabricados en latón para máxima duración



Nariz retráctil

ELF-83 y ELF-83N: Cuello de latón y cuerpo metálico



Cuello alto



Código:	49106	49107	49914	49920	49915	49921
Clave:	ELF-84	ELF-84N	ELF-82	ELF-82N	ELF-83	ELF-83N
Acabado:	Cromo	Satín	Cromo	Satín	Cromo	Satín
Cartucho:	Monomando: cerámico (CARMO-2) / Grifo: cerámico (CARCE-22)		Cerámico (CARMO-20)		Cerámico (CARMO-20)	
Medidas:	A 50 x B 18 x C 12 cm		A 37 x B 23 cm		A 36 x B 23 cm	
Mayoreo:	\$2,215 NC 2	\$3,050 NC 2	\$2,350 NC 2	\$2,550 NC 2	\$1,615 NC 2	\$1,850 NC 2
1/2 Mayoreo:	\$2,450	\$3,350	\$2,550	\$2,850	\$1,785	\$2,050
Público:	\$2,685	\$3,700	\$2,850	\$3,150	\$1,950	\$2,250
Caja / Máster:	1 / 4 / MM 00		1 / 3 / MM 00		1 / 3 / MM 00	

Regaderas redondas

Para mayor flujo de agua se puede retirar el reductor

Boquillas fácil limpieza

20 AÑOS DE GARANTÍA AÑOS DE GARANTÍA

Cumplen la norma: NOM-008-CONAGUA NOM

Regaderas de plato ancho, 6" (15 cm) y 8" (20 cm) FOSET Element

- Fabricadas en latón para máxima duración

DESDE BAJA PRESIÓN



Código	Clave	Acabado	Descripción	Mayoreo	Med. May.	Público	NC
De 6" (15 cm)							
49576	R-206	Cromo	Regadera	\$805	\$885	\$975	2
49582	R-206S	Cromo	Cabeza	\$595	\$655	\$715	2
45576	R-206N	Satín	Regadera	\$900	\$990	\$1,090	2
45582	R-206SN	Satín	Cabeza	\$655	\$715	\$785	2
De 8" (20 cm)							
49577	R-208	Cromo	Regadera	\$1,265	\$1,385	\$1,525	2
49583	R-208S	Cromo	Cabeza	\$1,020	\$1,120	\$1,235	2
45577	R-208N	Satín	Regadera	\$1,385	\$1,515	\$1,650	2
45583	R-208SN	Satín	Cabeza	\$1,150	\$1,250	\$1,375	2

Caja 1 / Máster 4 / **MM00**

Brazos para regaderas FOSET

- Incluyen chapetón



1 AÑO DE GARANTÍA AÑOS DE GARANTÍA

Imagen	Código	Clave	Acabado	Para	May.	Med. May.	Púb.	NC
De latón para techo, 30 cm								
	49472	BCH-710	Cromo	R-208 R-206	\$275	\$300	\$330	3
	45589	BCH-710N	Satín	R-208N R-206N	\$229	\$249	\$275	3
Caja 1 / Máster 4 / MM00								
De acero inoxidable tipo gancho, 50 cm								
	44508	BCH-720	Cromo	R-208 R-206	\$189	\$209	\$229	3
	44509	BCH-720N	Satín	R-208N R-206N	\$235	\$255	\$279	3
Mínimo a surtir 1 / Caja 4 / Máster 24 / MM00								
De acero inoxidable para pared, 30 cm*								
	49471	BCH-700	Cromo	R-208 R-206	\$279	\$309	\$339	3
	45588	BCH-700N	Satín	R-208N R-206N	\$305	\$335	\$365	3
Caja 1 / Máster 4 / MM00								
De latón para pared, 17 cm								
	49467	BCH-200	Cromo	R-204 R-202	\$235	\$255	\$279	3
Caja 2 / MM00								
	45587	BCH-200N	Satín	R-204N R-202N	\$189	\$209	\$229	3
Caja 1 / Máster 4 / MM00								

Monomandos para regadera sin desviador FOSET Element

- Fabricados en latón para máxima duración

- Conexión roscable: 1/2"

- Conexión para salida a tina

DESDE BAJA PRESIÓN



20 AÑOS DE GARANTÍA AÑOS DE GARANTÍA

Código	Clave	Acabado	May.	Med. May.	Púb.	NC
49931	ELM-71	Cromo	\$1,305	\$1,435	\$1,585	2
49943	ELM-71N	Satín	\$1,495	\$1,650	\$1,815	2

Caja 1 / Máster 3 / **MM00**

Regaderas de plato 4" (10 cm) FOSET Element

- Fabricadas en latón para máxima duración

DESDE BAJA PRESIÓN



Código	Clave	Acabado	Descripción	Mayoreo	Med. May.	Público	NC
49575	R-204	Cromo	Regadera	\$615	\$675	\$745	2
49581	R-204S		Cabeza	\$445	\$495	\$545	2
45575	R-204N	Satín	Regadera	\$685	\$755	\$835	2
45581	R-204SN		Cabeza	\$515	\$565	\$615	2

Caja 1 / Máster 4 / **MM00**

Regaderas de plato 4" (10 cm), 5 funciones FOSET Element

- Brazo y chapetón fabricados en latón para máxima duración

- Cabeza de ABS

DESDE MEDIA PRESIÓN



Código	Clave	Acabado	Descripción	Mayoreo	Med. May.	Público	NC
45167	R-202	Cromo	Regadera	\$475	\$525	\$575	2
45169	R-202S		Cabeza	\$319	\$349	\$385	2
45168	R-202N	Satín	Regadera	\$665	\$735	\$805	2
45170	R-202SN		Cabeza	\$389	\$429	\$470	2

Caja 2 / Máster 24 / **MM00**

Regaderas de teléfono 4" (10 cm) con soporte, 5 funciones FOSET Element

- Cabeza de ABS

- Soporte ajustable al brazo de la regadera

- Manguera de PVC de 1.5 m, que evita la acumulación de moho y sarro

DESDE MEDIA PRESIÓN



Código	Clave	Acabado	Mayoreo	Med. May.	Público	NC
45165	R-012	Cromo	\$595	\$655	\$715	2
45166	R-012N	Satín	\$830	\$905	\$990	2

Caja 1 / Máster 12 / **MM00**

Salidas de tina con desviador FOSET Element

- Metálicas

- Conexión roscable: 1/2"

Desviador



20 AÑOS DE GARANTÍA AÑOS DE GARANTÍA

Código	Clave	Acabado	May.	Med. May.	Púb.	NC
49954	ELR-51	Cromo	\$389	\$429	\$470	2
49955	ELR-51N	Satín	\$475	\$525	\$575	2

Caja 2 / Máster 12 / **MM00**



Sistema de montaje

Juegos de 6 accesorios para baño FOSET Element

- Accesorios de acero inoxidable
- Soportes metálicos

CONTENIDO:

- 1 Gancho
- 1 Portarrollos
- 1 Portavasos cepillero con vaso
- 1 Jabonera con plato
- 1 Toallero de barra
- 1 Toallero de argolla



20 AÑOS DE GARANTÍA AÑOS DE GARANTÍA

Incluyen tornillería

Código	Clave	Acabado	Mayoreo	Med. May.	Público	NC
49681	ELA-7000	Cromo	\$1,020	\$1,120	\$1,235	2
49682	ELA-7000N	Satín	\$1,150	\$1,250	\$1,375	2

Caja 1 / Máster 12 / **MM00**

Portarrollos metálicos FOSET Element



20 AÑOS DE GARANTÍA AÑOS DE GARANTÍA

Incluyen tornillería

Código	Clave	Acabado	May.	Med. May.	Púb.	NC
49671	ELA-72	Cromo	\$142	\$157	\$172	2
49677	ELA-72N	Satín	\$155	\$169	\$187	2

Caja 4 / Máster 24 / **MM00**

Toalleros de barra de latón FOSET Element



Incluyen tornillería

Código	Clave	Acabado	May.	Med. May.	Púb.	NC
49672	ELA-76	Cromo	\$295	\$325	\$355	2
49678	ELA-76N	Satín	\$319	\$349	\$385	2

Caja 4 / Máster 24 / **MM00**

Repisas de latón portatoalla FOSET Element



Incluyen tornillería

Código	Clave	Acabado	May.	Med. May.	Púb.	NC
49679	ELA-78	Cromo	\$1,265	\$1,385	\$1,525	2
49680	ELA-78N	Satín	\$1,495	\$1,650	\$1,815	2

Caja 1 / Máster 6 / **MM00**

Toalleros metálicos de argolla FOSET Element



Incluyen tornillería

Código	Clave	Acabado	May.	Med. May.	Púb.	NC
49670	ELA-77	Cromo	\$209	\$229	\$255	2
49676	ELA-77N	Satín	\$235	\$259	\$285	2

Caja 4 / Máster 24 / **MM00**

Ganchos metálicos dobles para toallas FOSET Element



Incluyen tornillería

Código	Clave	Acabado	Mayoreo	Med. May.	Público	NC
49667	ELA-73	Cromo	\$105	\$119	\$129	2
49673	ELA-73N	Satín	\$129	\$142	\$158	2

Caja 4 / Máster 24 / **MM00**

Dispensadores metálicos de jabón líquido FOSET Element



Incluyen tornillería

Código	Clave	Descripción	Acabado	Máster	Mayoreo	Med. May.	Público	NC
49665	ELA-75	Dispensador	Cromo	24	\$190	\$209	\$229	2
49662	ELA-75DI	Rep. dispensador	Cromo	96	\$83	\$92	\$99	2
49666	ELA-75N	Dispensador	Satín	24	\$227	\$249	\$275	2
49663	ELA-75DIN	Rep. dispensador	Satín	96	\$89	\$99	\$109	2

Caja 4 / **MM00**

Jaboneras metálicas con plato FOSET Element



Incluyen tornillería

Código	Clave	Acabado	Mayoreo	Med. May.	Público	NC
49669	ELA-74	Cromo	\$129	\$142	\$158	2
49675	ELA-74N	Satín	\$155	\$169	\$187	2

Caja 4 / Máster 24 / **MM00**

Portavasos cepilleros metálicos con vaso FOSET Element



Incluyen tornillería

Código	Clave	Acabado	Mayoreo	Med. May.	Público	NC
49668	ELA-71	Cromo	\$139	\$149	\$165	2
49674	ELA-71N	Satín	\$149	\$165	\$179	2

Caja 4 / Máster 24 / **MM00**



Monomandos para lavabo FOSET Riviera

- Cuerpo y nariz de latón para máxima duración
- Maneral metálico



Cortos



Altos

DESDE BAJA PRESIÓN VIVIENDA ECOLÓGICA Incluyen aireador **NMX** Cumplen la norma: NMX-C-415-ONNCCCE

Código:	45190	45179	N 44089	45191	45180	N 44090
Clave:	RIM-45	RIM-45N	RIM-45M	RIM-46	RIM-46N	RIM-46M
Acabado:	Cromo	Satín	Negro mate	Cromo	Satín	Negro mate
Cartucho:	Cerámico (CARMO-22)			Cerámico (CARMO-22)		
Medidas:	L 18 x A 17 x B 11 cm			L 20 x A 30 x B 24 cm		
Mayoreo:	\$1,495 NC 2	\$1,750 NC 2	\$1,615 NC 2	\$2,350 NC 2	\$2,550 NC 2	\$2,450 NC 2
Medio May.:	\$1,650	\$1,915	\$1,785	\$2,550	\$2,850	\$2,685
Público:	\$1,815	\$2,105	\$1,950	\$2,850	\$3,150	\$2,950
Caja / Máster:	1 / 4 / MM 00			1 / 4 / MM 00		

Monomandos para lavabo, de pared FOSET Riviera

- Cuerpo y nariz de latón para máxima duración
- Maneral metálico

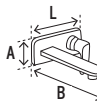

Mezcladoras para lavabo, taladros separados FOSET Riviera

- Cuerpo y nariz de latón para máxima duración
- Manerales metálicos

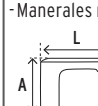

DESDE BAJA PRESIÓN VIVIENDA ECOLÓGICA Incluyen aireador **NMX** Cumplen la norma: NMX-C-415-ONNCCCE

Código:	45189	45178	N 44095	45188	45177	N 44094
Clave:	RIM-92	RIM-92N	RIM-92M	RIM-91	RIM-91N	RIM-91M
Acabado:	Cromo	Satín	Negro mate	Cromo	Satín	Negro mate
Cartucho:	Cerámico 90° (CARMO-23)			Cerámico 90° (CARCE-21)		
Medidas:	L 20 x A 10 x B 19 cm			L 18 x A 12 x B 10 cm		
Mayoreo:	\$2,095 NC 2	\$2,350 NC 2	\$2,215 NC 2	\$2,215 NC 2	\$2,550 NC 2	\$2,385 NC 2
Medio May.:	\$2,315	\$2,550	\$2,450	\$2,450	\$2,850	\$2,625
Público:	\$2,550	\$2,850	\$2,685	\$2,685	\$3,150	\$2,885
Caja / Máster:	1 / 4 / MM 00			1 / 4 / MM 00		

Mezcladoras para fregadero, taladros separados FOSET Riviera

- Cuerpo y nariz de latón para máxima duración
- Manerales metálicos

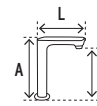

Monomandos para fregadero FOSET Riviera

- Cuerpo y nariz de latón para máxima duración
- Maneral metálico

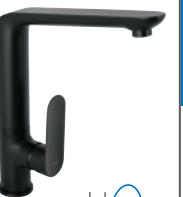
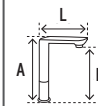

DESDE BAJA PRESIÓN VIVIENDA ECOLÓGICA Incluyen aireador **NMX** Cumplen la norma: NMX-C-415-ONNCCCE

Código:	45192	45181	N 44096	45193	45182	N 44102
Clave:	RIM-81	RIM-81N	RIM-81M	RIM-83	RIM-83N	RIM-83M
Acabado:	Cromo	Satín	Negro mate	Cromo	Satín	Negro mate
Cartucho:	Cerámico 90° (CARCE-21)			Cerámico (CARMO-24)		
Medidas:	L 24 x A 29 x B 27 cm			L 26 x A 30 x B 28 cm		
Mayoreo:	\$3,000 NC 2	\$3,250 NC 2	\$3,150 NC 2	\$2,950 NC 2	\$3,185 NC 2	\$3,050 NC 2
Medio May.:	\$3,300	\$3,550	\$3,450	\$3,250	\$3,500	\$3,350
Público:	\$3,650	\$3,950	\$3,775	\$3,550	\$3,850	\$3,700
Caja / Máster:	1 / 4 / MM 00			1 / 4 / MM 00		



Monomandos para fregadero semiprofesionales **FOSET Riviera**

- Cuerpo y nariz fabricados en latón para máxima duración
- Maneral metálico
- Presión mínima de operación para el selector de chorro: 0.5 kgf/cm²
- Incluyen mangueras para instalación



Código:	45195	45184	N 44103
Clave:	RIM-84	RIM-84N	RIM-84M
Acabado:	Cromo	Satín	Negro mate
Cartucho:	Cerámico (CARMO-23)		
Mayoreo:	\$3,650 NC 2	\$4,050 NC 2	\$3,850 NC 2
Medio May.:	\$4,050	\$4,450	\$4,250
Público:	\$4,450	\$4,850	\$4,650
Caja / Máster:	1 / 4 / MM 00		

DESDE **BAJA PRESION** **VIVIENDA ECOLÓGICA** **INCLUYEN aireador** **NMX** *Cumplen la norma: NMX-C-415-ONNCE*

30 AÑOS DE GARANTÍA

Monomandos para fregadero, nariz retráctil **FOSET Riviera**

- Cuerpo fabricado en latón para máxima duración
- Cuello de acero inoxidable
- Maneral metálico
- Incluyen mangueras para instalación
- Nariz de ABS



Código:	45194	45183	N 44104
Clave:	RIM-82	RIM-82N	RIM-82M
Acabado:	Cromo	Satín	Negro mate
Cartucho:	Cerámico (CARMO-23)		
Mayoreo:	\$2,695 NC 2	\$2,950 NC 2	\$2,850 NC 2
Medio May.:	\$2,950	\$3,250	\$3,100
Público:	\$3,250	\$3,550	\$3,450
Caja / Máster:	1 / 4 / MM 00		

DESDE **BAJA PRESION** **VIVIENDA ECOLÓGICA** **INCLUYEN aireador** **NMX** *Cumplen la norma: NMX-C-415-ONNCE*

30 AÑOS DE GARANTÍA

Mezcladoras de tina a piso, taladros separados **FOSET Riviera**

- Cuerpo y nariz de latón para máxima duración
- Manerales metálicos
- Incluyen manguera para instalación



Código:	45198	45187	N 44110
Clave:	RIM-52	RIM-52N	RIM-52M
Acabado:	Cromo	Satín	Negro mate
Cartucho:	Cerámico 90° (CARCE-21)		
Mayoreo:	\$2,585 NC 2	\$2,695 NC 2	\$2,650 NC 2
Medio May.:	\$2,850	\$2,950	\$2,895
Público:	\$3,150	\$3,250	\$3,195
Caja / Máster:	1 / 4 / MM 00		

Monomandos para regadera sin desviador **FOSET Riviera**

- Cuerpo y cubierta fabricados en latón para máxima duración
- Maneral metálico
- Conexiones roscables: 1/2"



Código:	45199	45200	N 44117
Clave:	RIM-71	RIM-71N	RIM-71M
Acabado:	Cromo	Satín	Negro mate
Cartucho:	Cerámico CARMO-21		
Mayoreo:	\$1,305 NC 2	\$1,385 NC 2	\$1,350 NC 2
Medio May.:	\$1,435	\$1,515	\$1,485
Público:	\$1,585	\$1,650	\$1,635
Caja / Máster:	1 / 8 / MM 00		

Monomandos para regadera o tina con desviador **FOSET Riviera**

- Cuerpo y cubierta fabricados en latón para máxima duración
- Maneral metálico
- Conexiones roscables: 1/2"

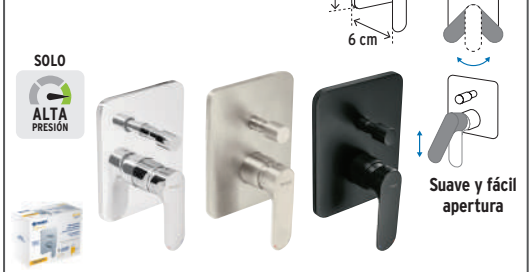

Código:	45196	45185	N 44112
Clave:	RIM-72	RIM-72N	RIM-72M
Acabado:	Cromo	Satín	Negro mate
Cartucho:	Cerámico (CARMO-23)		
Mayoreo:	\$1,975 NC 2	\$2,095 NC 2	\$2,035 NC 2
Medio May.:	\$2,175	\$2,315	\$2,235
Público:	\$2,395	\$2,550	\$2,450
Caja / Máster:	1 / 8 / MM 00		

Salidas de tina sin desviador **FOSET Riviera**

- Cuerpo fabricado en latón para máxima duración
- Requieren válvula para regadera con desviador



Código:	45197	45186	N 44111
Clave:	RIM-51	RIM-51N	RIM-51M
Acabado:	Cromo	Satín	Negro mate
Mayoreo:	\$779 NC 2	\$900 NC 2	\$830 NC 2
Medio May.:	\$855	\$990	\$905
Público:	\$945	\$1,090	\$990
Caja / Máster:	1 / 12 / MM 00		

Manerales metálicos para regadera **FOSET Riviera**

- Llaves de empotrar no incluidas



Código:	45201	45202	N 44118
Clave:	RIM-61	RIM-61N	RIM-61M
Acabado:	Cromo	Satín	Negro mate
Mayoreo:	\$515 NC 3	\$655 NC 3	\$585 NC 3
Medio May.:	\$565	\$725	\$645
Público:	\$615	\$795	\$705
Caja / Máster:	Mínimo a surtir 1 / 4 / 24 / MM 00		

Llaves sin maneral
Ver en página 495 >>>



Regaderas de plato delgado

Cabeza de **Acero inoxidable Serie 304**

5X más durable que el acero inoxidable 201

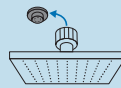

Para mayor flujo de agua se puede retirar el reductor



Articuladas



Boquillas de fácil limpieza



DESDE **MEDIA PRESIÓN**



30 AÑOS DE GARANTÍA



Cumplen la norma: **NOM-008-CONAGUA**

Regaderas cuadradas 12" (30 cm), para techo FOSET Riviera

- Brazo de 30 cm y chapetón de latón para máxima duración

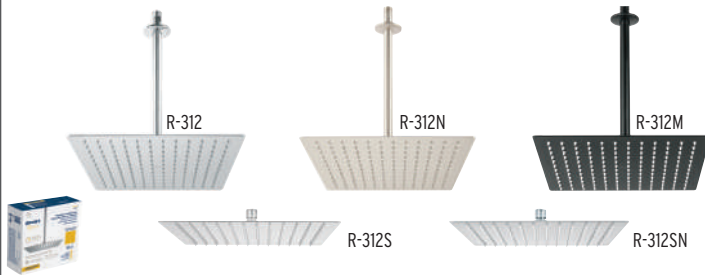

Código	Clave	Acabado	Descripción	Mayoreo	Medio May.	Público	NC
45775	R-312	Cromo	Regadera	\$1,850	\$2,050	\$2,250	2
45783	R-312S		Cabeza	\$1,550	\$1,690	\$1,875	2
45776	R-312N	Satin	Regadera	\$1,975	\$2,175	\$2,395	2
45784	R-312SN		Cabeza	\$1,615	\$1,785	\$1,950	2
44821	R-312M	Negro mate	Regadera	\$1,895	\$2,095	\$2,295	2

Caja 1 / Máster 4 / **MM00**

Regaderas redondas 12" (30 cm), para techo FOSET Riviera

- Brazo de 30 cm y chapetón de latón para máxima duración



Código	Clave	Acabado	Mayoreo	Medio May.	Público	NC
45079	R-313	Cromo	\$1,895	\$2,095	\$2,295	2
45080	R-313N	Satin	\$2,035	\$2,235	\$2,450	2
44822	R-313M	Negro mate	\$1,975	\$2,175	\$2,395	2

Caja 1 / Máster 4 / **MM00**

Regaderas cuadradas 8" (20 cm) y 10" (25 cm), para pared FOSET Riviera

- Brazo de 50 cm y chapetón de latón para máxima duración

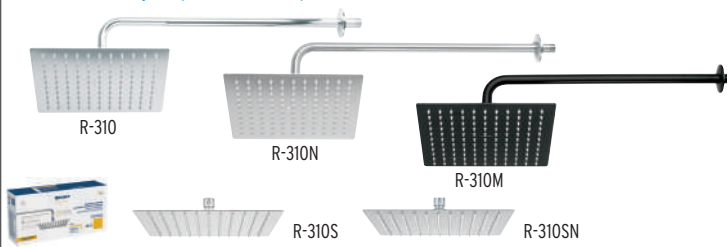

Código	Clave	Acabado	Descripción	Mayoreo	Medio May.	Público	NC
De 8" (20 cm)							
45771	R-308	Cromo	Regadera	\$1,065	\$1,165	\$1,285	2
45779	R-308S		Cabeza	\$660	\$725	\$795	2
45772	R-308N	Satin	Regadera	\$1,150	\$1,250	\$1,375	2
45780	R-308SN		Cabeza	\$680	\$750	\$825	2
44826	R-308M	Negro mate	Regadera	\$1,095	\$1,205	\$1,325	2
De 10" (25 cm)							
45773	R-310	Cromo	Regadera	\$1,385	\$1,515	\$1,650	2
45781	R-310S		Cabeza	\$1,020	\$1,120	\$1,235	2
45774	R-310N	Satin	Regadera	\$1,615	\$1,785	\$1,950	2
45782	R-310SN		Cabeza	\$1,070	\$1,170	\$1,290	2
44823	R-310M	Negro mate	Regadera	\$1,495	\$1,650	\$1,815	2

Caja 1 / Máster 4 / **MM00**

Regaderas redondas 8" (20 cm) y 10" (25 cm), para pared FOSET Riviera

- Brazo de 50 cm y chapetón de latón para máxima duración



Código	Clave	Acabado	Mayoreo	Medio May.	Público	NC
De 8" (20 cm)						
45075	R-309	Cromo	\$1,095	\$1,205	\$1,325	2
45076	R-309N	Satin	\$1,125	\$1,235	\$1,355	2
44827	R-309M	Negro mate	\$1,115	\$1,215	\$1,350	2
De 10" (25 cm)						
45077	R-311	Cromo	\$1,495	\$1,650	\$1,815	2
45078	R-311N	Satin	\$1,750	\$1,915	\$2,105	2
44825	R-311M	Negro mate	\$1,615	\$1,785	\$1,950	2

Caja 1 / Máster 4 / **MM00**

Regaderas de teléfono con soporte FOSET Riviera

- Cabeza de ABS
- Soporte ajustable al brazo de la regadera
- Manguera de PVC de 1.5 m, que evita la acumulación de moho y sarro
- Botón para ahorro de agua



30 AÑOS DE GARANTÍA



DESDE **MEDIA PRESIÓN**



Boquillas de fácil limpieza



Cumplen la norma: **NOM-008-CONAGUA**

Código	Clave	Acabado	Mayoreo	Medio May.	Público	NC
45785	R-013	Cromo	\$705	\$775	\$845	2
45786	R-013N	Satin	\$900	\$990	\$1,090	2
44456	R-013M	Negro mate	\$805	\$885	\$975	2

Caja 1 / Máster 12 / **MM00**

Brazos para regaderas FOSET Riviera

- Incluyen chapetón

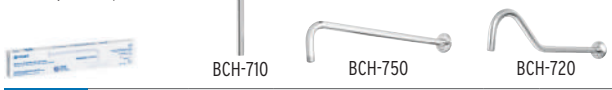

1 AÑO DE GARANTÍA

Código	Clave	Acabado	Para	May.	Med. May.	Púb.	NC
De latón para techo, 30 cm							
49472	BCH-710	Cromo	R312 y R-313	\$275	\$300	\$330	3
45589	BCH-710N	Satin	R-312N y R-313N	\$229	\$249	\$275	3

Caja 1 / Máster 4 / **MM00**

Código	Clave	Acabado	Para	May.	Med. May.	Púb.	NC
De latón para pared, 50 cm							
45777	BCH-750	Cromo	R-310, R-311, R-308 y R-309	\$355	\$395	\$435	3
45778	BCH-750N	Satin	R-310N, R-311N, R-308N y R-309N	\$425	\$465	\$515	3

Caja 1 / Máster 4 / **MM00**

Código	Clave	Acabado	Para	May.	Med. May.	Púb.	NC
De acero inoxidable tipo gancho, 50 cm							
44508	BCH-720	Cromo	R-310, R-311, R-308 y R-309	\$189	\$209	\$229	3
44509	BCH-720N	Satin	R-310N, R-311N, R-308N y R-309N	\$235	\$255	\$279	3

Mínimo a surtir 1 / Caja 4 / Máster 24 / **MM00**

Juegos de 6 accesorios para baño **FOSET Riviera**

- Fabricados en latón para máxima duración
- Vaso y plato de vidrio esmerilado

1 Gancho sencillo
1 Portarrollos

CONTENIDO:
1 Portavasos cepillero con vaso de vidrio
1 Jabonera con plato de vidrio

1 Toallero de barra
1 Toallero de argolla

Incluyen tornillería

30 AÑOS DE GARANTÍA - AÑOS DE GARANTÍA

Cromo



Código	Clave	Mayoreo	1/2 Mayoreo	Público	NC
45211	RIA-7000	\$2,395	\$2,650	\$2,900	2

Caja 1 / Máster 12 / **MM00**

Satín



Código	Clave	Mayoreo	1/2 Mayoreo	Público	NC
45226	RIA-7000N	\$2,850	\$3,150	\$3,450	2

Caja 1 / Máster 12 / **MM00**

Negro mate



Código	Clave	Mayoreo	1/2 Mayoreo	Público	NC
44277	RIA-7000M	\$2,650	\$2,900	\$3,250	2

Caja 1 / Máster 12 / **MM00**

Accesorios para baño **FOSET Riviera**

- Fabricados en latón para máxima duración



Incluyen tornillería

30 AÑOS DE GARANTÍA - AÑOS DE GARANTÍA



Toalleros de barra



Código	Clave	Acabado	Mayoreo	1/2 Mayoreo	Público	NC
45209	RIA-76	Cromo	\$779	\$855	\$945	2
45224	RIA-76N	Satín	\$900	\$990	\$1,090	2
44296	RIA-76M	Negro mate	\$860	\$950	\$1,045	2

Caja 1 / Máster 10 / **MM00**

Repisas portatoalla



Código	Clave	Acabado	Mayoreo	1/2 Mayoreo	Público	NC
45210	RIA-78	Cromo	\$2,350	\$2,550	\$2,850	2
45225	RIA-78N	Satín	\$2,850	\$3,150	\$3,450	2
44288	RIA-78M	Negro mate	\$2,585	\$2,850	\$3,150	2

Caja 1 / Máster 4 / **MM00**

Portarrollos



Código	Clave	Acabado	Mayoreo	1/2 Mayoreo	Público	NC
45208	RIA-72	Cromo	\$300	\$330	\$365	2
45223	RIA-72N	Satín	\$329	\$365	\$395	2
44318	RIA-72M	Negro mate	\$319	\$349	\$385	2

Caja 1 / Máster 30 / **MM00**

Toalleros de argolla



Código	Clave	Acabado	Mayoreo	1/2 Mayoreo	Público	NC
45207	RIA-77	Cromo	\$419	\$459	\$505	2
45222	RIA-77N	Satín	\$540	\$590	\$650	2
44297	RIA-77M	Negro mate	\$485	\$535	\$585	2

Caja 1 / Máster 12 / **MM00**

Ganchos sencillos para toalla



Código	Clave	Acabado	Mayoreo	1/2 Mayoreo	Público	NC
45204	RIA-73	Cromo	\$229	\$250	\$279	2
45219	RIA-73N	Satín	\$277	\$305	\$335	2
44317	RIA-73M	Negro mate	\$255	\$279	\$305	2

Caja 1 / Máster 50 / **MM00**

Dispensadores de jabón líquido



Código	Clave	Acabado	Mayoreo	1/2 Mayoreo	Público	NC
45212	RIA-75	Cromo	\$415	\$455	\$500	2
45227	RIA-75N	Satín	\$445	\$495	\$545	2
44278	RIA-75M	Negro mate	\$425	\$465	\$515	2

Caja 1 / Máster 8 / **MM00**

Portavasos cepilleros con vaso



Código	Clave	Acabado	Mayoreo	1/2 Mayoreo	Público	NC
45205	RIA-71	Cromo	\$345	\$375	\$415	2
45220	RIA-71N	Satín	\$419	\$459	\$505	2
44287	RIA-71M	Negro mate	\$379	\$415	\$455	2

Caja 1 / Máster 12 / **MM00**

Jaboneras con plato



Código	Clave	Acabado	Mayoreo	1/2 Mayoreo	Público	NC
45206	RIA-74	Cromo	\$345	\$375	\$415	2
45221	RIA-74N	Satín	\$419	\$459	\$505	2
44279	RIA-74M	Negro mate	\$385	\$425	\$465	2

Caja 1 / Máster 12 / **MM00**

Portarrollos con soporte para celular

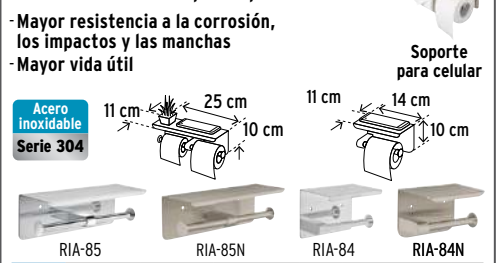

Código	Clave	Acabado	Portarrollos	May.	1/2 Mayoreo	Púb.	NC
46356	RIA-85	Cromo	Doble	\$525	\$575	\$625	2
46357	RIA-85N	Satín	Doble	\$475	\$525	\$575	2
46354	RIA-84	Cromo	Sencillo	\$329	\$365	\$395	2
46355	RIA-84N	Satín	Sencillo	\$305	\$335	\$369	2

Mínimo a surtir 1 / Caja 2 / Máster 24 / **MM00**

Regaderas eléctricas 4 temperaturas, con brazo para montaje FOSET

- Agua caliente al instante
- Potencia máx.: 5,400 W



Incluyen:

- Manguera de 1.50 m con rociador
- Brazo para montaje



NOM Cumplen las normas:
NOM-008-CONAGUA
y NOM-003-SCFI

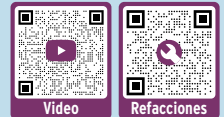

Esparcidor de mayor diámetro para una cobertura más amplia y confortable



Diámetro 16.5 cm

Código	Clave	Color	May.	1/2 Mayoreo	Púb.	NC
40237	REGEL-6	Blanca	\$325	\$355	\$395	1
40238	REGEL-6G	Gris	\$325	\$355	\$395	1
40239	REGEL-6A	Azul	\$325	\$355	\$395	1

Caja 4 / Máster 16 / **MM00**



Diámetro 14.5 cm

Código	Clave	Color	May.	1/2 Mayoreo	Púb.	NC
49491*	REGEL-4	Blanca	\$315	\$345	\$375	1
45154	REGEL-4G	Gris	\$315	\$345	\$375	1
45155	REGEL-4A	Azul	\$315	\$345	\$375	1

Caja 4 / Máster 24 / **MM00**



Juegos de 2 llaves de latón para regadera, de empotrar, sin manerales FOSET basic

- Cuerpo de latón con 60% de cobre para alta durabilidad

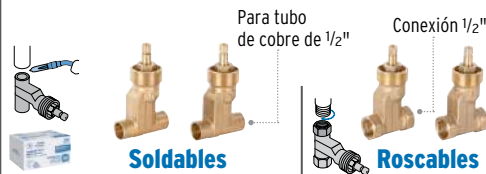

Soldables

Roscables

Código:	49803	49802
Clave:	E-652SB	E-052SB
Cartucho repuesto:	Compresión 360° (CARCO-1)	
Mayoreo:	\$275 NC 2	\$299 NC 2
1/2 Mayoreo:	\$299	\$329
Público:	\$330	\$359

Caja / Máster: 2 / 24 / **MM00**

Juegos de 2 llaves de bronce para regadera, de empotrar, sin manerales FOSET

- Cuerpo de bronce con 80% de cobre para máxima duración



Soldables

Roscables

Código:	49145	49600	49146	49601
Clave:	E-652S	E-652SCE	E-052S	E-052SCE
Cartucho repuesto:	Compresión 360° (CARCO-1)	Cerámico 90° (CARCE-7)	Compresión 360° (CARCO-1)	Cerámico 90° (CARCE-7)
Mayoreo:	\$379 NC 2	\$365 NC 2	\$415 NC 2	\$399 NC 2
1/2 Mayoreo:	\$415	\$405	\$455	\$439
Público:	\$455	\$445	\$500	\$485

Caja / Máster: 2 / 24 / **MM00**

Mezcladoras de bronce para regadera, de empotrar, sin manerales FOSET

- Cuerpo de bronce con 80% de cobre para máxima duración
- Con salida para regadera o tina
- Alta resistencia a la corrosión



Roscables y soldables

Código:	46907	46908
Clave:	MEA-360-BS	MEA-90-BS
Cartucho repuesto:	Compresión 360° (CARCO-1)	Cerámico 90° (CARCE-7)
Mayoreo:	\$955 NC 2	\$955 NC 2
1/2 Mayoreo:	\$1,050	\$1,050
Público:	\$1,150	\$1,150

Caja / Máster: Mínimo a surtir 1 / 2 / 24 / **MM00**

Llaves compatibles con nuestros manerales y los de las marcas más comunes en el mercado

Accesorios para regaderas de teléfono



Imagen	Código	Clave	Descripción	Acabado	Caja	Máster	May.	1/2 Mayoreo	Púb.	NC
	49958	AR-03	Desviador 3 vías	Cromo	1	12	\$175	\$195	\$215	3
	49959	AR-03N	Desviador 3 vías	Satín	1	12	\$255	\$279	\$305	3
	49960	AR-04	Desviador 3 vías con soporte	Cromo	1	12	\$175	\$195	\$215	3
	49961	AR-04N	Desviador 3 vías con soporte	Satín	1	12	\$255	\$279	\$305	3
	49032	REF-RTEL-01	Desviador de flujo	Cromo	5	60	\$33	\$36	\$39	3
	49962	AR-05	Codo de suministro	Cromo	1	12	\$80	\$89	\$97	3
	49963	AR-05N	Codo de suministro	Satín	1	12	\$103	\$113	\$125	3
	49956	AR-01	Soporte para regadera de teléfono	Cromo	1	12	\$103	\$113	\$125	3
	49957	AR-01N	Soporte para regadera de teléfono	Satín	1	12	\$125	\$135	\$149	3
	45090	AR-02	Barra mural de 66 cm	Cromo	1	6	\$815	\$885	\$985	3
	45091	AR-02N	Barra mural de 66 cm	Satín	1	6	\$1,295	\$1,425	\$1,565	3
	45095	AR-07	Manguera reforzada de 1.5 m	Cromo	2	12	\$169	\$185	\$199	3
	45096	AR-08	Manguera lisa de 1.5 m	Cromo	2	12	\$345	\$375	\$415	3
	45097	AR-08N	Manguera lisa de 1.5 m	Satín	2	12	\$355	\$395	\$435	3

MM00

Productos para grifería en blíster

Mezcladoras FOSET basic

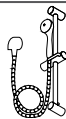
NMX Cumplen la norma: NMX-C-415-ONNCE

Código	Clave	Distancia taladros	May.	1/2 Mayoreo	Púb.	NC
49968	F-318B	8"	\$445	\$495	\$545	2
49590	M-048PB	4"	\$389	\$429	\$470	2
49591	M-050PB	4"	\$345	\$375	\$415	2

Caja 2 / Máster 24 / **MM00**

Juego de manerales para regadera FOSET basic

- Llaves de empotrar no incluidas

Código	Clave	Caja	Máster	May.	1/2 Mayoreo	Púb.	NC
45260	MR-100B	4	24	\$205	\$225	\$245	4

Regadera redonda FOSET Agua

- 3 1/2" (90 mm)

Código	Clave	Caja	Máster	May.	1/2 Mayoreo	Púb.	NC
49284	R-504B	2	24	\$142	\$157	\$172	2

Brazo y chapetón para regadera FOSET

Código	Clave	Caja	Máster	May.	1/2 Mayoreo	Púb.	NC
44510	BCH-600B	6	72	\$175	\$195	\$215	4



Llave economizadora para lavabo **FOSET**

- Fabricada en latón para máxima duración
- Ideal para lavabos en áreas públicas
- Mínimo contacto para máxima higiene
- Conexión roscable de 1/2"



Código	Clave	May.	Med. May.	Púb.	NC
49227	LLI-20	\$1,150	\$1,250	\$1,375	2

Caja 1 / Máster 24 / **MM 00**

Llave individual temporizadora para lavabo **FOSET**

- Fabricada en latón para máxima duración
- Ideal para lavabos en áreas públicas
- Tiempo de cierre: 8 s
- Conexión roscable de 1/2"



Código	Clave	May.	Med. May.	Púb.	NC
47918	LLI-10	\$625	\$695	\$765	2

Caja 2 / Máster 24 / **MM 00**

Llave electrónica con sensor para lavabo **FOSET**

- Tiempo de desactivación del sensor: 2 seg.
- Tiempo máximo de salida continua de agua: 59 s
- Ideal para lavabos en áreas públicas



Código	Clave	May.	Med. May.	Púb.	NC
49194	LLS-L	\$3,050	\$3,350	\$3,700	2

Caja 1 / Máster 3 / **MM 00**

Barras de seguridad **FOSET**

- Pueden soportar 500 kg máximo durante 1 hora
- Ideales para baños y regaderas
- Se recomienda fijar a muro con taquete expansivo y pija
- Barras y chapetones de acero inoxidable



Máxima resistencia a la corrosión, manchas e impactos. Mayor vida útil



Código	Clave	Largo	Barra	May.	Med. May.	Púb.	NC
46887	BARS-40A	40 cm	135°	\$415	\$455	\$500	2
46888	BARS-40AJ	42 cm	135° con jabonera	\$565	\$625	\$685	2
46882	BARS-30	30 cm	Recta	\$319	\$349	\$385	2
46883	BARS-40	40 cm	Recta	\$355	\$385	\$425	2
46884	BARS-50	50 cm	Recta	\$379	\$415	\$455	2
46885	BARS-60	60 cm	Recta	\$435	\$475	\$525	2
46886	BARS-80	80 cm	Recta	\$515	\$565	\$615	2

Caja 2 / Máster 16 / **MM 00**



Mueble organizador para baño con 3 repisas **FOSET**

- Fabricado en acero
- Peso: 2 kg
- Ideal para baños con espacios reducidos
- Capacidad máxima por repisa: 6 kg

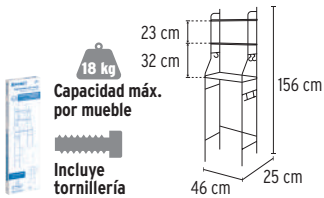

Código	Clave	May.	Med. May.	Púb.	NC
47907	OWC-3	\$445	\$495	\$545	2

Caja 2 / Máster 10 / **MM 00**

Juego de 4 repisas esquineras **FOSET**

- Vidrio templado de 6 mm
- Ideal para instalarse en baños



Código	Clave	May.	Med. May.	Púb.	NC
47906	RES-4V	\$625	\$695	\$765	2

Caja 1 / Máster 4 / **MM 00**

Organizador para regadera **FOSET**

- Medidas: 25 x 50 cm



Código	Clave	May.	Med. May.	Púb.	NC
49975	CAN-2RE	\$175	\$189	\$209	2

Caja 2 / **MM 00**

Básculas digitales para baño, capacidad 180 kg

- Ultradelgadas
- Espesor de vidrio: 6 mm
- Encendido y apagado automático

- Indicador de batería baja y sobrecarga
- Base de vidrio templado de color



Báscula para baño, base de vidrio blanco **FOSET**

- Unidad de medida: kg / lb / st
- División mínima: 100 g / 0.22 lb



Código	Clave	May.	Med. May.	Púb.	NC
49910	BASC-180B	\$329	\$365	\$395	2

Caja 1 / Máster 4 / **MM 0**

Báscula para baño, base de vidrio transparente **FOSET basic**

- Unidad de medida: kg / lb
- División mínima: 10 g / 0.02 lb

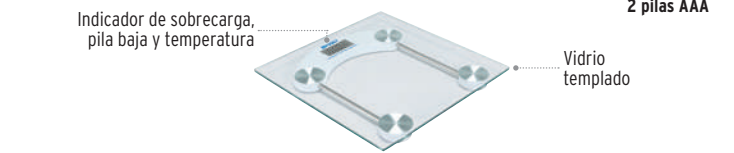

Código	Clave	May.	Med. May.	Púb.	NC
48526	BASC-180T	\$185	\$205	\$225	2

Caja 2 / Máster 6 / **MM 0**

Dosificadores para jabón líquido

- Depósito rellenable
- Para montar en pared
- Fácil limpieza e instalación
- Incluyen tornillería

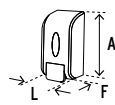

Acero inoxidable Serie 304
Máxima resistencia a la corrosión, manchas e impactos
Mayor vida útil

FOSET



Cuerpo translúcido para ver el nivel de jabón

FOSETbasic

Dosificador para jabón en espuma

NUEVO

- Depósito rellenable
- Para montar en pared
- Fácil limpieza e instalación
- Incluye tornillería



Ventana que indica el nivel de jabón

FOSET

Código:	47931	47934	45742	45743	45856
Clave:	ABP-10X	ABP-10H	ABP-11B	ABP-11H	ABP-12B
Capacidad:	950 ml	850 ml	980 ml		950 ml
Acabado:	Acero inoxidable	ABS humo translúcido	ABS blanco	ABS humo translúcido	ABS blanco
Medidas L x F x A:	13 x 6 x 21 cm	13 x 11 x 25 cm	11 x 10 x 19 cm		11 x 11 x 23 cm
Incluye:	Llave de seguridad		N/A		Llave de seguridad
Mayoreo:	\$625 NC 2	\$379 NC 2	\$175 NC 2	\$175 NC 2	\$235 NC 2
1/2 Mayoreo:	\$695	\$415	\$189	\$189	\$259
Público:	\$765	\$455	\$209	\$209	\$285
Caja / Máster:	Mínimo a surtir Mostradores 1 2 / 16 / MM 00		Mínimo a surtir Mostradores 1 2 / 20 / MM 00		Mínimo a surtir Mostradores 1 2 / 30 / MM 00

Dispensadores para toallas de papel interdobladadas

- Compatibles con la mayoría de las marcas de papel en el mercado
- Para montar en pared
- Incluyen tornillería

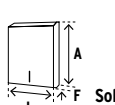

Solo jala el papel



Ranura para ver el nivel de toallas

FOSET



Ranura para ver el nivel de toallas

FOSETbasic

Dispensador para toallas de papel en rollo

- Compatible con la mayoría de las marcas de rollos de papel en el mercado
- Para montar en pared
- Incluye tornillería



Mecanismo de palanca



FOSET

Código:	47933	47936	45741	45740	49274
Clave:	ABP-30X	ABP-30H	ABP-31H	ABP-31B	ABP-40H
Capacidad máxima:	350 toallas	300 toallas	200 toallas		Rollo de 20 cm de ancho x 19 cm de diámetro
Acabado:	Acero inoxidable	ABS humo translúcido	ABS humo translúcido	ABS blanco	ABS humo translúcido
Medidas L x F x A:	29 x 11 x 37 cm	28 x 13 x 31 cm	28 x 10 x 21 cm		31 x 23 x 36 cm
Incluye:	2 Llaves de seguridad		2 Llaves de seguridad		Llave de seguridad
Mayoreo:	\$1,385 NC 2	\$475 NC 2	\$239 NC 2	\$239 NC 2	\$1,265 NC 2
1/2 Mayoreo:	\$1,515	\$525	\$262	\$262	\$1,385
Público:	\$1,650	\$575	\$289	\$289	\$1,525
Caja / Máster:	Mínimo a surtir Mostradores 1 3 / 6 / MM 00	Mínimo a surtir Mostradores 1 2 / 10 / MM 00	Mínimo a surtir Mostradores 1 2 / 12 / MM 00		1 / 4 / MM 00

Secadores de manos con sensor óptico

- Para montar en pared
- Incluyen tornillería

Código	Clave	Acabado	May.	1/2 Mayoreo	Púb.	NC
49783	ABP-60X	Satinado	\$3,550	\$3,895	\$4,250	2
49755	ABP-60B	Blanco	\$3,550	\$3,895	\$4,250	2

Caja 1 / Máster 4 / **MM 00**

45848	FIL-ABP-60	Filtro de rep.	\$235	\$259	\$285	2
-------	------------	----------------	-------	-------	-------	---

Caja 1 / Máster 50 / **MM 00**

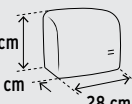

FIL-ABP-60

Acero inoxidable Alta resistencia a la corrosión, manchas e impactos



ABP-60X

Luz LED de encendido y funcionamiento



ABP-60B

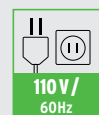

NUEVOS

Portarrollos de papel higiénico

- Filo dentado que facilita el corte
- Para montar en pared
- Cerradura de seguridad
- Incluyen tornillería

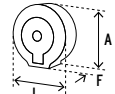

Fácil reposición de rollo



Acero inoxidable
Alta resistencia a la corrosión, manchas e impactos

Ranura para ver el nivel de papel

FOSET



Cuerpo translúcido para ver el nivel de papel



Ranura para visualizar el nivel del papel

FOSETbasic



Código:	47932	47935	45739	45738
Clave:	ABP-20X	ABP-20H	ABP-21H	ABP-21B
Capacidad:	Rollos Jumbo Jr. 22.5 cm (9")		Rollos Jumbo Jr. 22.5 cm (9")	
Acabado:	Acero inoxidable	ABS humo translúcido	ABS humo translúcido	ABS blanco
Medidas L x F x A:	27 x 13 x 27 cm		27 x 12 x 27 cm	
Incluye:	2 Llaves de seguridad		2 Llaves de seguridad	
Mayoreo:	\$1,115 NC 2	\$595 NC 2	\$259 NC 2	\$259 NC 2
1/2 Mayoreo:	\$1,215	\$655	\$285	\$285
Público:	\$1,350	\$715	\$315	\$315
Caja / Máster:	Mínimo a surtir Mostradores 1 2 / 10 / MM 00	Mínimo a surtir Mostradores 1 3 / 6 / MM 00	Mínimo a surtir Mostradores 1 2 / 16 / MM 00	



Tarjas de empotrar

- Para contraacana de 3 1/2" (90 mm)
- Capacidad de 10 a 12 platos extendidos

- Incluyen clips de instalación
- 3 Perforaciones para grifería

- Acabado satín

Tarjas doble cubeta, 120 x 50 cm **FOSET**

Código	Clave	Cubetas	Mayoreo	Medio May.	Público	NC
45060	TA-1202TI	Izquierdas	\$2,095	\$2,315	\$2,550	2
45061	TA-1202TD	Derechas	\$2,095	\$2,315	\$2,550	2

Caja 1 / Máster 4 / **MM OO**

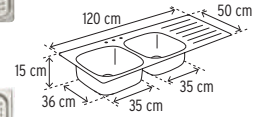
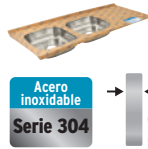

Tarjas doble cubeta, 120 x 50 cm **FOSET basic**

Código	Clave	Cubetas	Mayoreo	Medio May.	Público	NC
47022	TA-1202TIB	Izquierdas	\$1,615	\$1,785	\$1,950	2
47023	TA-1202TDB	Derechas	\$1,615	\$1,785	\$1,950	2

Caja 1 / Máster 5 / **MM OO**



Tarjas, 100 x 50 cm **FOSET**

Código	Clave	Cubeta	Mayoreo	Medio May.	Público	NC
49173	TA-1051I	Izquierda	\$1,265	\$1,385	\$1,525	2
49172	TA-1051D	Derecha	\$1,265	\$1,385	\$1,525	2

Caja 1 / Máster 4 / **MM OO**

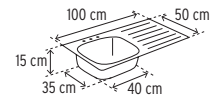
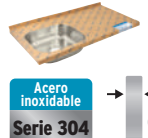

Tarjas, 100 x 50 cm **FOSET basic**

Código	Clave	Cubeta	Mayoreo	Medio May.	Público	NC
47020	TA-1051IB	Izquierda	\$985	\$1,085	\$1,195	2
47021	TA-1051DB	Derecha	\$985	\$1,085	\$1,195	2

Caja 1 / Máster 5 / **MM OO**



Tarjas, 80 x 50 cm **FOSET**

Código	Clave	Cubeta	Mayoreo	Medio May.	Público	NC
49167	TA-851I	Izquierda	\$995	\$1,095	\$1,215	2
49168	TA-851D	Derecha	\$995	\$1,095	\$1,215	2

Caja 1 / Máster 4 / **MM OO**

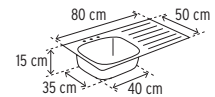

Tarjas, 80 x 50 cm **FOSET basic**

Código	Clave	Cubeta	Mayoreo	Medio May.	Público	NC
47018	TA-851IB	Izquierda	\$865	\$955	\$1,050	2
47019	TA-851DB	Derecha	\$865	\$955	\$1,050	2

Caja 1 / Máster 5 / **MM OO**



Tarja doble cubeta, 84 x 56 cm **FOSET**

Código	Clave	Mayoreo	Medio May.	Público	NC
49174	TA-842T	\$1,265	\$1,385	\$1,525	2

Caja 1 / Máster 4 / **MM OO**

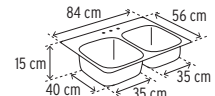

Tarja doble cubeta, 84 x 56 cm **FOSET basic**

Código	Clave	Mayoreo	Medio May.	Público	NC
47024	TA-842TB	\$985	\$1,085	\$1,195	2

Caja 1 / Máster 5 / **MM OO**



Tarja de empotrar tipo bar

- Para contraacana de 2 1/2" (64 mm)
- Capacidad de 9 a 11 platos extendidos

- Incluye clips de instalación
- Acabado satín

Tarja tipo bar **FOSET basic**

Código	Clave	Mayoreo	Medio May.	Público	NC
49208	TA-38B	\$435	\$475	\$525	2

Caja 1 / Máster 4 / **MM OO**

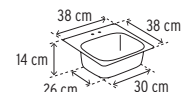

Tarjas de empotrar

-Para contraacnasta de 3 1/2" (90 mm)
-Capacidad de 10 a 12 platos extendidos

-Incluyen clips de instalación
-3 Perforaciones para grifería

-Acabado satín

Incluyen parche aislante de ruido y vibración

Tarja de una cubeta, 53 x 51 cm FOSET

Código	Clave	Mayoreo	Medio May.	Público	NC
49171	TA-553	\$745	\$825	\$905	2

Caja 1 / Máster 4 / **MM00**



Acero inoxidable
Serie 304
Calibre 23 (0.68 mm)

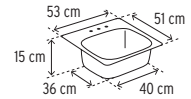

Tarja de una cubeta, 53 x 50 cm FOSET basic

Código	Clave	Mayoreo	Medio May.	Público	NC
47025	TA-553B	\$625	\$695	\$765	2

Caja 1 / Máster 5 / **MM00**



Acero inoxidable
Serie 201
Calibre 26 (0.45 mm)

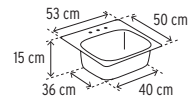

Tarja de una cubeta, 48 x 48 cm FOSET basic

Código	Clave	Mayoreo	Medio May.	Público	NC
49209	TA-48B	\$595	\$655	\$715	2

Caja 1 / Máster 4 / **MM00**



Acero inoxidable
Serie 201
Calibre 26 (0.45 mm)

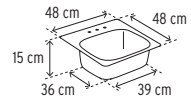

Tarjas de submontar

-Incluyen clips de instalación
-Acabado satín



Cubetas con mayor profundidad, 23 cm, capacidad de 15 a 18 platos extendidos

Incluyen parche aislante de ruido y vibración

Tarja doble cubeta, 82 x 47 cm FOSET Riviera

Código	Clave	Mayoreo	Medio May.	Público	NC
45176	TA-822TX	\$3,550	\$3,895	\$4,250	2

Caja 1 / **MM00**



Acero inoxidable
Serie 304
Calibre 19 (1.06 mm)



Incluye 2 contraacnastas de 3 1/2" (90 mm)

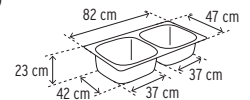

Tarja una cubeta, 59 x 45 cm FOSET Riviera

Código	Clave	Mayoreo	Medio May.	Público	NC
45175	TA-645X	\$2,585	\$2,850	\$3,150	2

Caja 1 / **MM00**



Acero inoxidable
Serie 304
Calibre 19 (1.06 mm)



Incluye contraacnasta de 3 1/2" (90 mm)

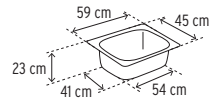

Tarjas de sobreponer

-Para contraacnasta de 3 1/2" (90 mm)
-Capacidad de 10 a 12 platos extendidos

-3 Perforaciones para grifería
-Acabado satín

Incluyen parche aislante de ruido y vibración

Tarjas, 100 x 50 cm FOSET

Código	Clave	Cubeta	Mayoreo	Medio May.	Público	NC
49169	TA-1050I	Izquierda	\$1,175	\$1,285	\$1,415	2
49170	TA-1050D	Derecha	\$1,175	\$1,285	\$1,415	2

Caja 1 / Máster 4 / **MM00**



Acero inoxidable
Serie 304
Calibre 24 (0.61 mm)

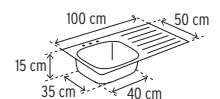

Tarjas, 100 x 50 cm FOSET basic

Código	Clave	Cubeta	Mayoreo	Medio May.	Público	NC
47028	TA-1050IB	Izquierda	\$955	\$1,050	\$1,150	2
47029	TA-1050DB	Derecha	\$955	\$1,050	\$1,150	2

Caja 1 / Máster 5 / **MM00**



Acero inoxidable
Serie 201
Calibre 26 (0.45 mm)



Tarjas, 80 x 50 cm FOSET

Código	Clave	Cubeta	Mayoreo	Medio May.	Público	NC
49165	TA-850I	Izquierda	\$995	\$1,095	\$1,215	2
49166	TA-850D	Derecha	\$995	\$1,095	\$1,215	2

Caja 1 / Máster 4 / **MM00**



Acero inoxidable
Serie 304
Calibre 25 (0.53 mm)

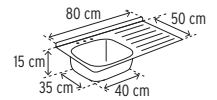

Tarjas, 80 x 50 cm FOSET basic

Código	Clave	Cubeta	Mayoreo	Medio May.	Público	NC
47026	TA-850IB	Izquierda	\$835	\$915	\$995	2
47027	TA-850DB	Derecha	\$835	\$915	\$995	2

Caja 1 / Máster 5 / **MM00**



Acero inoxidable
Serie 201
Calibre 26 (0.45 mm)



Escurreidor de acero para trastes con 2 niveles, acabado cromado FOSET

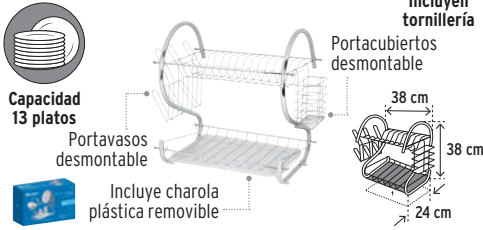

Código	Clave	Mayoreo	1/2 Mayoreo	Público	NC
47908	ETR-2	\$329	\$365	\$395	2

Caja 2 / Máster 12 / **MM 00**

Escurreidor de acero para trastes con 2 niveles, acabado negro FOSET

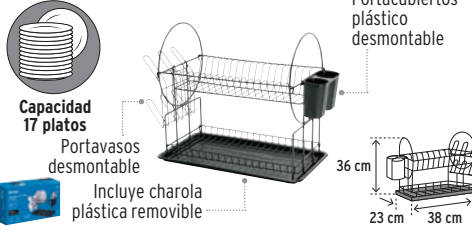

Código	Clave	Mayoreo	1/2 Mayoreo	Público	NC
47501	ETR-3	\$355	\$385	\$425	2

Caja 2 / Máster 12 / **MM 00**

Portarrollos con especiero para cocina FOSET Riviera



Código	Clave	Acabado	Mayoreo	1/2 Mayoreo	Público	NC
46351	RIA-95	Cromo	\$565	\$625	\$685	2
46352	RIA-95N	Satin	\$545	\$595	\$655	2

Mínimo a surtir 1 / Caja 2 / Máster 12 / **MM 00**

Contracanasta 3 1/2" FOSET Riviera

- Para tarjas con desagüe de 3 1/2" (90 mm)
- Tubo de 1 1/2" (38 mm)
- Resistente a la corrosión



Código:	46629
Clave:	CO-812
Garantía:	30 AÑOS DE GARANTÍA
Contracanasta:	Acero inoxidable
Tubo:	Acero inoxidable
Mayoreo:	\$175 NC 3
1/2 Mayoreo:	\$195
Público:	\$215
Caja / Máster:	6 / 24 / MM 00

Contracanas instalafácil, 3 1/2" FOSET

- Para tarjas con desagüe de 3 1/2" (90 mm)
- Tubo de 1 1/2" (38 mm)
- Resistentes a la corrosión
- Canastilla desmontable



Código:	47454	47453	47451
Clave:	CO-823	CO-827	CO-824
Garantía:	20 AÑOS DE GARANTÍA	15 AÑOS DE GARANTÍA	10 AÑOS DE GARANTÍA
Contracanasta:	Acero inoxidable	Acero inoxidable	Polipropileno
Tubo:	Latón	Acero inoxidable	Polipropileno
Mayoreo:	\$279 NC 3	\$215 NC 3	\$129 NC 3
1/2 Mayoreo:	\$309	\$235	\$139
Público:	\$339	\$259	\$155
Caja / Máster:	3 / 24 / MM 00		6 / 54 / MM 00

Contracanas 3 1/2" FOSET

- Para tarjas con desagüe de 3 1/2" (90 mm)
- Tubo de 1 1/2" (38 mm)
- Resistentes a la corrosión
- Canastilla desmontable



Código:	49352*	47452	49353*
Clave:	CO-813	CO-817	CO-814
Garantía:	10 AÑOS DE GARANTÍA	2 AÑOS DE GARANTÍA	1 AÑO DE GARANTÍA
Contracanasta:	Acero inoxidable	Acero inoxidable	Polipropileno
Tubo:	Latón	Acero inoxidable	Polipropileno
Mayoreo:	\$165 NC 3	\$129 NC 3	\$64 NC 3
1/2 Mayoreo:	\$179	\$139	\$69
Público:	\$195	\$155	\$77
Caja / Máster:	6 / 54 / MM 00		6 / 54 / MM 00

Contracanasta y contrarrejilla tipo bar de 2" FOSET

- Para conectar con céspol de 1 1/2" (38 mm)
- Tubo de 1 1/2" (38 mm)
- Resistentes a la corrosión



Código:	49043	49044
Clave:	CO-815	CO-816
Garantía:	1 AÑO DE GARANTÍA	
Contracanasta:	Acero inoxidable	
Tubo:	Acero inoxidable	
Mayoreo:	\$125 NC 3	\$169 NC 3
1/2 Mayoreo:	\$135	\$185
Público:	\$149	\$199
Caja / Máster:	6 / 60 / MM 00	

Canastillas-mallas para lavabo y fregadero de 3/4" y 1/2" FOSET

- Malla flexible para ajustar a la contracanasta
- Fabricadas en acero inoxidable, resistente a la corrosión



Código	Clave	Medidas A x B x C	Para	May.	1/2 May.	Púb.	NC
45305	COMA-1/2	23x54x25 mm	Lavabo	\$29	\$31	\$35	3
45304	COMA-3/4	40x110x60 mm	Fregadero	\$42	\$46	\$49	3

Caja 10 / Máster 60 / **MM 00**
Caja 15 / Máster 60 / **MM 00**

Canastilla de acero inoxidable FOSET

- Para contracanasta estándar de 3 1/2" (90 mm)
- Evita el paso de desperdicios a la tubería
- Compatible con CO-813
- Fácil limpieza



Código	Clave	May.	1/2 Mayoreo	Púb.	NC
48021	RCO-001	\$37	\$41	\$46	3

Caja 6 / Máster 90 / **MM 00**

Céspedes de latón para lavabo FOSET

Para lavabo cerámico con rebosadero

Contra de 1 1/4" (32 mm) con rebosadero

Para contra de lavabo de 1 1/4" (32 mm)



Con tapón y cadena

Tipo moneda

Sin contra

Código:	49335	49337	49985	49987	45284	48269	49986	49336
Clave:	CE-207	CE-208	CE-210	CE-212	CE-212N	CE-212M	CE-211	CE-209
Acabado:		Cromo		Cromo	Satín	Negro mate	Cromo	Cromo
Mayoreo:	\$329 NC 2	\$355 NC 2	\$235 NC 2	\$625 NC 2	\$745 NC 2	\$735 NC 2	\$389 NC 2	\$329 NC 2
1/2 Mayoreo:	\$365	\$385	\$259	\$695	\$825	\$805	\$429	\$365
Público:	\$395	\$425	\$285	\$765	\$905	\$895	\$470	\$395
Caja / Máster:	2 / 24 / MM 00			2 / 24 / MM 00			2 / 24 / MM 00	

Céspedes de latón tipo bote para lavabo, sin contra FOSET

- Para contra de lavabo de 1 1/4" (32 mm)
- Ideales para lavabo de cristal
- Trampa que evita obstrucciones
- Trampa con tapa para fácil limpieza



Césped de latón para fregadero, sin contra FOSET

- Para contra canastas de 1 1/2" (38 mm)



Contras para lavabo, sistema push FOSET

- Para conectar con céspol de 1 1/4" (32 mm)
- Para lavabo cerámico

Cubierta y tubos fabricados en latón para máxima duración



Sistema push



Con rebosadero

Sin rebosadero

Código:	49984	45283	47981	47037	47038	47982	49983	49982
Clave:	CE-206	CE-206N	CE-206M	CE-206S	CE-206SN	CE-206SM	CE-205	CE-204
Acabado:	Cromo	Satín	Negro mate	Cromo	Satín	Negro mate	Cromo	
Mayoreo:	\$255 NC 3	\$309 NC 3	\$295 NC 3	\$255 NC 3	\$309 NC 3	\$295 NC 3	\$175 NC 3	\$149 NC 3
1/2 Mayoreo:	\$279	\$339	\$319	\$279	\$339	\$319	\$195	\$165
Público:	\$305	\$375	\$355	\$305	\$375	\$355	\$215	\$179
Caja / Máster:	2 / 24 / MM 00			2 / 24 / MM 00			2 / 24 / MM 00	

Contras para lavabo FOSET

- Para conectar con céspol de 1 1/4" (32 mm)
- Para lavabo cerámico con rebosadero

Cubierta y tubos fabricados en latón cromado para máxima duración



Con rebosadero



Tipo moneda

Con tapón y cadena

Contras para lavabo, tipo hongo FOSET

- Para conectar con céspol de 1 1/4" (32 mm)
- Para lavabo cerámico

Cubierta y tubos fabricados en latón para máxima duración



Sistema push tipo hongo



Con rebosadero

Sin rebosadero

Contra con desagüe automático para lavabo FOSET

- Para conectar con céspol de 1 1/4" (32 mm)
- Para lavabo cerámico

Cubierta fabricada en latón cromado para máxima duración



Con rebosadero

Instalación

Código:	45701	45702	45703	45698	45699	45700	49441
Clave:	CE-226	CE-226N	CE-226M	CE-226S	CE-226SN	CE-226SM	DE-151
Acabado:	Cromo	Satín	Negro mate	Cromo	Satín	Negro mate	Cromo
Mayoreo:	\$295 NC 3	\$345 NC 3	\$319 NC 3	\$295 NC 3	\$345 NC 3	\$319 NC 3	\$229 NC 3
1/2 Mayoreo:	\$319	\$375	\$345	\$319	\$375	\$345	\$249
Público:	\$355	\$415	\$385	\$355	\$415	\$385	\$275
Caja / Máster:	2 / 24 / MM 00			2 / 24 / MM 00			2 / 24 / MM 00

Extensiones de latón cromado para contras de lavabo FOSET

- Diámetro: 1/4" (32 mm)

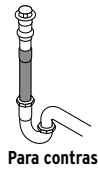

NC 3

Código:	49297	49296	49295
Clave:	EXTL-20	EXTL-15	EXTL-10
Largo:	20 cm	15 cm	10 cm
Mayoreo:	\$145	\$110	\$77
1/2 Mayoreo:	\$159	\$120	\$85
Público:	\$175	\$135	\$93
Caja / Máster:	6 / 60 / MM00		

Casquillos de cobre para contracanas de fregadero FOSET

- Diámetro: 1/2" (38 mm)



NC 3

Código:	49292	49291	49290
Clave:	CASQ-F20	CASQ-F15	CASQ-F10
Largo:	20 cm	15 cm	10 cm
Mayoreo:	\$219	\$169	\$110
1/2 Mayoreo:	\$242	\$185	\$120
Público:	\$265	\$199	\$135
Caja / Máster:	6 / 60 / MM00		

Exhibidor de céspoles
Ver en página 619 >>

Cubretaladros de 1 3/4" de acero inoxidable FOSET

- Compatibles con las tarjas y lavabos de las marcas más comunes del mercado



Código	Clave	Acabado	Mayoreo	1/2 Mayoreo	Público	NC
49595*	CUTA-44	Cromo	\$21	\$23	\$25	4
49596	CUTA-44N	Satín	\$25	\$28	\$30	4
48097	CUTA-44M	Negro	\$34	\$37	\$41	4

Caja 12 / Máster 60 / **MM00**

Chupones de PVC FOSET

HECHO EN MÉXICO



Código	Clave	Medidas A B	Mayoreo	1/2 Mayoreo	Público	NC
--------	-------	-------------	---------	-------------	---------	----

Para lavabo

49625	CHU-4032	1 1/2"	1 1/4"	\$5.50	\$6	\$6.70	4
49626*	CHU-5032	2"	1 1/4"	\$6.50	\$7	\$7.50	4

Para fregadero

49627*	CHU-5040	2"	1 1/2"	\$6.50	\$7	\$7.50	4
--------	----------	----	--------	--------	-----	--------	---

Bolsa 10 / Máster 300 / **MM00**

Desagüe tipo americano de 1 1/2" para fregadero, de polipropileno FOSET

- Para contracana con tubo de 1/2"
- Se recomienda complementar la instalación con céspol flexible
- Largo: 54 cm

CONTENIDO:
1 Cuerpo tee
1 Brazo izquierdo
1 Brazo derecho
5 Empaques
5 Tuercas de ajuste
1 Tubo de extensión

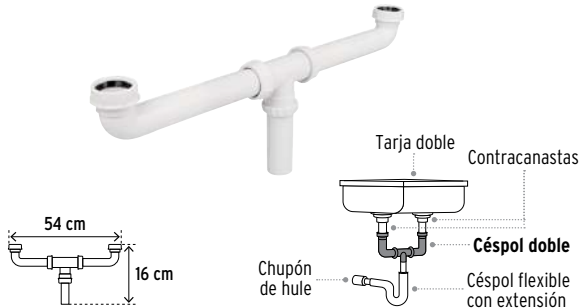

Código	Clave	Mayoreo	1/2 Mayoreo	Público	NC
48338*	CED-11	\$90	\$98	\$109	3

Caja 4 / Máster 24 / **MM00**

Desagüe flexible doble para fregadero de 3 1/2", de polipropileno FOSET

- Para contracana con tubo de 1/2"

CONTENIDO:
1 Cuerpo tee
1 Brazo izquierdo
1 Brazo derecho
5 Empaques
5 Tuercas de ajuste
1 Tubo de extensión
1 Clip formador

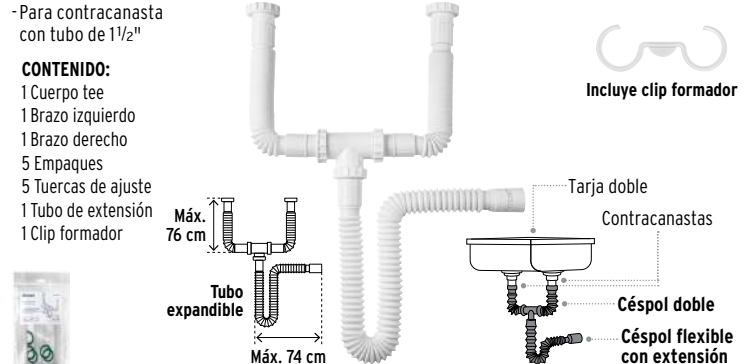

Código	Clave	Mayoreo	1/2 Mayoreo	Público	NC
45319	CED-12	\$97	\$107	\$117	3

Caja 4 / Máster 24 / **MM00**

Céspedes flexibles de 1/4", para lavabo, de PVC FOSET

- Máxima flexibilidad
- No requieren herramientas para su instalación

Extensión rígida desmontable de polipropileno

HECHO EN MÉXICO



Código:	49947	49945
Clave:	CE-238	CE-237
Para:	Contras de lavabo de 1/4" (32 mm)	
Mayoreo:	\$72	\$52
1/2 Mayoreo:	\$79	\$57
Público:	\$87	\$63
Bolsa / Máster:	5 / 30 / MM00	5 / 30 / MM00

Céspedes flexibles de 1/2", para fregadero, de PVC FOSET

- Máxima flexibilidad
- No requieren herramientas para su instalación

Extensión rígida desmontable de polipropileno

HECHO EN MÉXICO



Código:	49948	49946
Clave:	CE-295	CE-294
Para:	Contracanas de 1/2" (38 mm)	
Mayoreo:	\$77	\$62
1/2 Mayoreo:	\$85	\$67
Público:	\$93	\$75
Bolsa / Máster:	5 / 30 / MM00	5 / 30 / MM00

Césped de bote de polipropileno, para fregadero de 3 1/2" con contracanasta FOSET

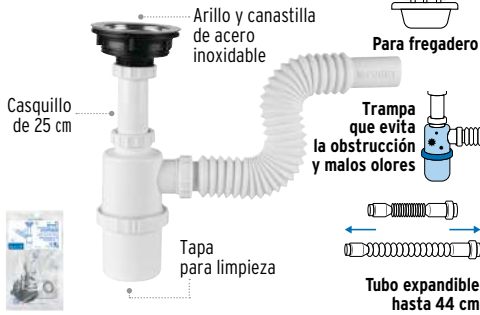

Código	Clave	Mayoreo	1/2 Mayoreo	Público	NC
49506*	CE-292	\$165	\$179	\$195	3

Caja 4 / Máster 24 / **MM00**

Césped flexible de bote para fregadero de 2", de polipropileno FOSET

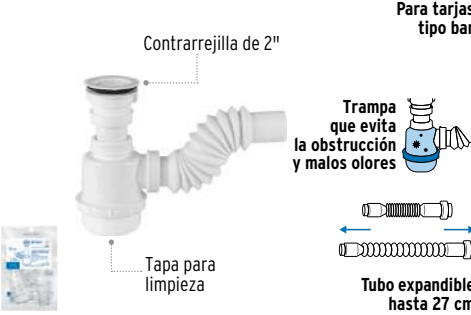

Código	Clave	Mayoreo	1/2 Mayoreo	Público	NC
49371	CE-291	\$77	\$85	\$93	3

Caja 4 / Máster 24 / **MM00**

Césped flexible de bote sin contra, para fregadero, de polipropileno FOSET

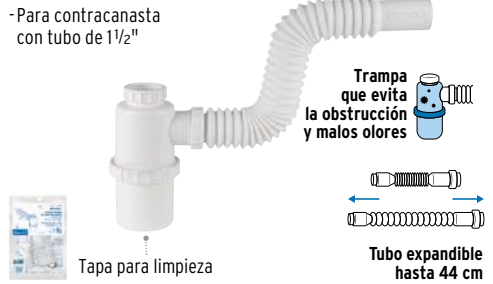

Código	Clave	Mayoreo	1/2 Mayoreo	Público	NC
49334	CE-293	\$90	\$98	\$109	3

Caja 4 / Máster 24 / **MM00**

Césped flexible tipo "P" para fregadero de 2", de polipropileno FOSET

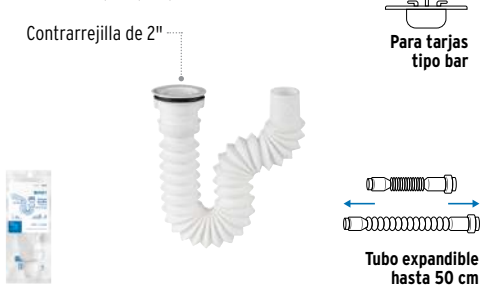

Código	Clave	Mayoreo	1/2 Mayoreo	Público	NC
49370*	CE-233	\$59	\$65	\$70	3

Caja 4 / Máster 64 / **MM00**

Césped flexible de bote con contra para lavabo de 1 1/4", de polipropileno FOSET

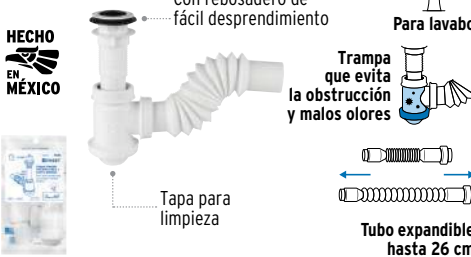

Código	Clave	Mayoreo	1/2 Mayoreo	Público	NC
49366*	CE-218	\$64	\$69	\$77	3

Caja 4 / Máster 24 / **MM00**

Césped de polipropileno con contra, para lavabo de 1 1/4" con arillo cromado FOSET

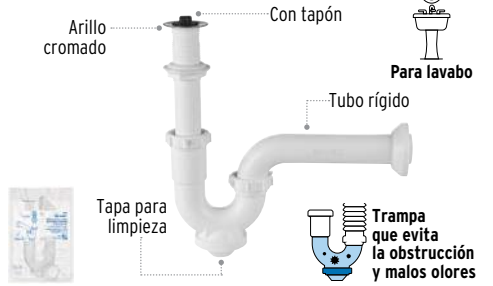

Código	Clave	Mayoreo	1/2 Mayoreo	Público	NC
49508	CE-234	\$77	\$85	\$93	3

Caja 4 / Máster 24 / **MM00**

Césped flexible de polipropileno con contra para lavabo de 1 1/4" con arillo cromado FOSET



Código	Clave	Mayoreo	1/2 Mayoreo	Público	NC
45318	CE-245	\$85	\$93	\$102	3

Caja 4 / Máster 24 / **MM00**

Césped flexible tipo "P" para lavabo de 1 1/4", de polipropileno FOSET

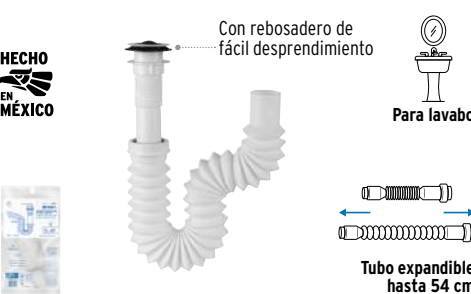

Código	Clave	Mayoreo	1/2 Mayoreo	Público	NC
49365*	CE-235	\$64	\$69	\$77	3

Caja 4 / Máster 24 / **MM00**

Césped flexible de polipropileno, sin contra FOSET

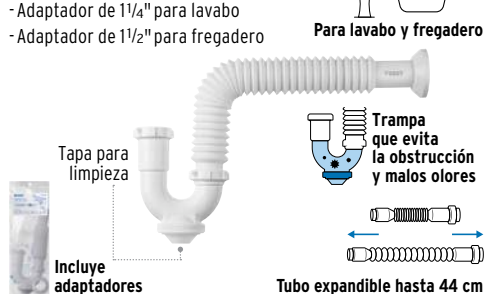

Código	Clave	Mayoreo	1/2 Mayoreo	Público	NC
45317	CE-296	\$77	\$85	\$93	3

Caja 4 / Máster 24 / **MM00**

Césped flexible sin contra, con adaptadores FOSET

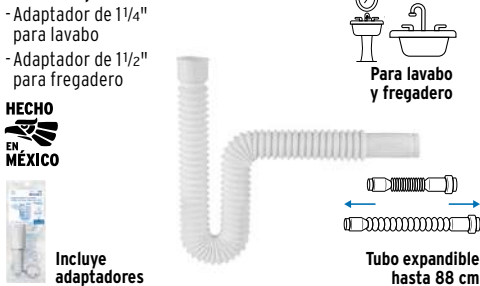

Código	Clave	Mayoreo	1/2 Mayoreo	Público	NC
49509*	CE-232	\$55	\$59	\$65	3

Caja 4 / Máster 24 / **MM00**

Césped flexible sin contra, acabado cromo, con adaptadores FOSET

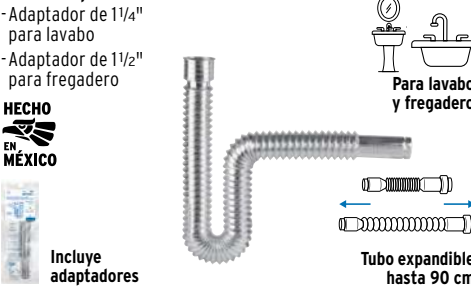

Código	Clave	Mayoreo	1/2 Mayoreo	Público	NC
49507	CE-236	\$97	\$107	\$117	3

Caja 4 / Máster 24 / **MM00**

Contra de polipropileno para lavabo de 1 1/4" con arillo cromado FOSET

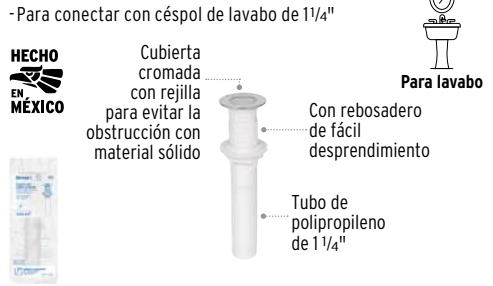

Código	Clave	Mayoreo	1/2 Mayoreo	Público	NC
49333*	CE-231	\$37	\$41	\$46	3

Caja 4 / Máster 24 / **MM00**

Filtros de sedimentos para agua FOSET

- Retienen los sedimentos de partículas sólidas como tierra y arena, evitando que se obstruyan las tuberías, regaderas y llaves
- Vasos de polipropileno
- Tiempo de vida útil de cartucho: 3 a 6 meses
- Presión de operación: 0.2 a 7 kgf/cm²

Para toma domiciliaria y cisterna

Retienen sedimentos

3 AÑOS DE GARANTÍA - AÑOS DE GARANTÍA



Código	Clave	Descripción	Capacidad de filtración	Grado de filtración	Temp. de operación	Máster	May.	1/2 Mayoreo	Púb.	NC
Estándar										
49215	FILA-P1	Filtro	150 L/h	25 micras	5 a 52 °C	10	\$319	\$345	\$385	3
49216	CARFIL-P1	Cartucho	-	-	-	30	\$85	\$93	\$102	3

Caja 2 / MM 00

Código	Clave	Descripción	Capacidad de filtración	Grado de filtración	Temp. de operación	Máster	May.	1/2 Mayoreo	Púb.	NC
45248	FILA-P2	Filtro	900 L/h	50 micras	5 a 55 °C	4	\$1,005	\$1,105	\$1,215	3

Mínimo a surtir 1 / Caja 2 / MM 00

45249	CARFIL-P2	Cartucho	-	-	-	20	\$295	\$319	\$355	3
-------	-----------	----------	---	---	---	----	-------	-------	-------	---

Caja 2 / MM 00

Filtro para agua, lavable FOSET

- Retiene partículas y sedimentos para obtener agua más limpia
- Fácil instalación
- Presión de operación: 0.2 a 7 kgf/cm²
- Capacidad de filtración: 5,100 L/h
- Grado de filtración: 130 micras
- Temperatura de operación: 5 a 55 °C

NUEVO

No disponible hasta el mes de introducción

3 AÑOS DE GARANTÍA - AÑOS DE GARANTÍA

Retiene sedimentos



Código	Clave	May.	1/2 Mayoreo	Púb.	NC
44187	FILA-P3	\$325	\$355	\$395	3

Caja 2 / Máster 10 / MM 00

Filtro de agua para regadera FOSET

- Mejora la calidad del agua

NUEVO

1 AÑO DE GARANTÍA - AÑO DE GARANTÍA

Fácil instalación

INCLUYE:



Código	Clave	Descripción	May.	1/2 Mayoreo	Púb.	NC
45854	FIR-1	Filtro	\$385	\$415	\$465	3

Caja 2 / Máster 30 / MM 00

45855	CAFIR-1	Cartucho	\$125	\$135	\$149	3
-------	---------	----------	-------	-------	-------	---

Caja 6 / Máster 60 / MM 00

Purificadores de agua FOSET

- Vasos de polipropileno
- Tiempo de vida útil de cartucho: 3 a 6 meses
- Presión de operación: 0.2 a 7 kgf/cm²
- Grado de filtración: 5 micras
- Temp. de operación: 4 a 38 °C

Con cartucho de carbón activado impregnado de plata coloidal, que retiene e inhibe la reproducción de bacterias

Reducen olor, color y sabor a cloro

Retienen sedimentos

5 AÑOS DE GARANTÍA - AÑOS DE GARANTÍA



Código	Clave	Descripción	Flujo de trabajo óptimo	Capacidad de filtración	May.	1/2 Mayoreo	Púb.	NC
45054	PURA-P3	Purificador bajo tarja	2.5 L/min	150 L/h	\$775	\$845	\$935	3
49217	PURA-P2	Purificador sobre tarja	3 L/min	150 L/h	\$615	\$675	\$745	3

Caja 1 / Máster 10 / MM 00

49218	CARPUR-P2	Cartucho	-	-	\$189	\$209	\$229	3
-------	-----------	----------	---	---	-------	-------	-------	---

Caja 2 / Máster 30 / MM 00

Dispensador recargable, para garrafón de agua FOSET

- Apagado automático después de 1 min
- Bombea 114 L aprox. por cada carga
- Fácil de usar
- Peso: 220 g

Libre de BPA

INCLUYE:
Adaptador para boquilla de garrafón
Manguera de silicona de 50 cm de largo
Cable USB-C



Código	Clave	Tiempo de carga	Puerto USB	May.	1/2 May.	Púb.	NC
47806	DIGA-01	4 h máx.	5 V	\$103	\$113	\$125	3

Caja 4 / Máster 48 / MM 00



Refacciones

10 AÑOS DE GARANTÍA

Llaves para manguera, cuerpo de latón FOSET

- Latón de máxima duración - Rosca: 3 cuerdas
- Cierre de compresión

Pulida y cromada para mayor resistencia a la corrosión

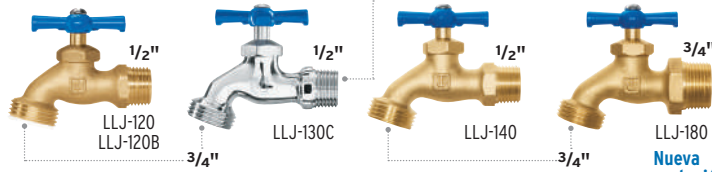

Código	Clave	Peso	Material	Caja Máster	May.	Med. May.	Púb.	MM	NC
Blíster									
49089	LLJ-120B	120 g	Latón	6	120	\$67	\$74	\$80	00 2
Granel									
49085*	LLJ-120	120 g	Latón	12	120	\$62	\$69	\$75	00 2
49084	LLJ-130C	130 g	Latón cromado	6	72	\$95	\$105	\$115	00 2
49082*	LLJ-140	140 g	Latón	6	144	\$79	\$85	\$95	00 2
49088*	LLJ-180	180 g		6	72	\$98	\$109	\$119	00 2

Nueva presentación en tarjeta



Llaves para manguera FOSET basic

- Rosca: 2 cuerdas
- Cierre de compresión

5 AÑOS DE GARANTÍA

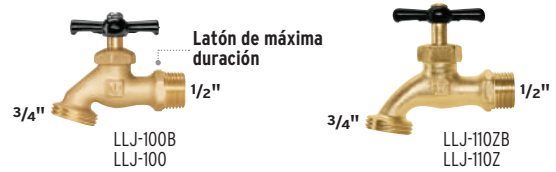

Código	Clave	Peso	Material	Caja Máster	May.	Med. May.	Púb.	MM	NC
Blíster									
49075	LLJ-100B	100 g	Latón	6	120	\$59	\$65	\$72	00 2
40761	LLJ-110ZB	110 g	Metal (zamac) latonado	6	120	\$37	\$41	\$45	00 2
Granel									
49074	LLJ-100	100 g	Latón	12	120	\$55	\$59	\$65	00 2
49979*	LLJ-110Z	110 g	Metal (zamac) latonado	12	144	\$32	\$36	\$39	00 2

Nueva presentación en tarjeta



Llaves de esfera, cuerpo de latón, maneral de palanca FOSET

- Cierre 1/4 de vuelta - Rosca: 2 cuerdas

10 AÑOS DE GARANTÍA

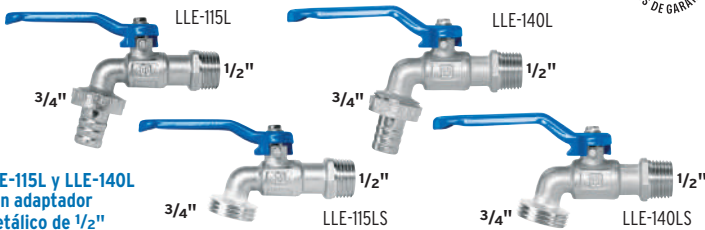

LLE-115L y LLE-140L Con adaptador metálico de 1/2"

Código	Clave	Adaptador	Peso	Caja Máster	May.	Med. May.	Púb.	MM	NC
48307	LLE-115L	Metálico 1/2"	115 g	6	72	\$62	\$69	\$75	00 2
49083*	LLE-140L		140 g	6	72	\$76	\$83	\$92	00 2
45968	LLE-115LS	No incluido	100 g	6	72	\$60	\$66	\$73	00 2
45969	LLE-140LS		130 g	6	72	\$73	\$80	\$88	00 2

Llave de nariz, cuerpo de latón FOSET

- Cierre de compresión

Cromada para mayor resistencia a la corrosión

10 AÑOS DE GARANTÍA



Código	Clave	Peso	Material	Caja Máster	May.	Med. May.	Púb.	MM	NC
49090	LLJ-135	135 g	Latón	6	36	\$79	\$85	\$95	00 2
49086	LLJ-135C	135 g	Latón cromado	6	36	\$98	\$109	\$119	00 2

Llaves de esfera, cuerpo de latón, maneral tipo mariposa FOSET

- Cierre 1/4 de vuelta
- Rosca: 2 cuerdas

10 AÑOS DE GARANTÍA

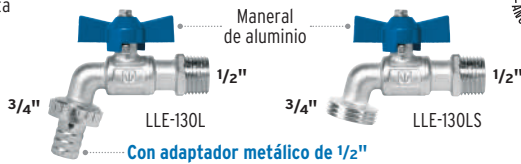

Maneral de aluminio
Con adaptador metálico de 1/2"

Código	Clave	Adaptador	Peso	Caja Máster	May.	Med. May.	Púb.	MM	NC
48308	LLE-130L	Metálico 1/2"	130 g	6	72	\$70	\$77	\$85	00 2
45967	LLE-130LS	No incluido	120 g	6	72	\$68	\$75	\$82	00 2

Llaves de esfera, cuerpo de latón FOSET

- Cierre 1/4 de vuelta
- Maneral de aluminio tipo mariposa
- Rosca: 3 cuerdas

10 AÑOS DE GARANTÍA



Rosca interior 1/2"
Rosca exterior 3/4"

Código	Clave	Peso	Caja Máster	May.	Med. May.	Púb.	MM	NC
49053*	LLE-128L	130 g	6	48	\$81	\$88	\$97	00 2
49054	LLE-151L	168 g	6	48	\$102	\$112	\$125	00 2

Llave de esfera dual, cuerpo de latón niquelado FOSET

- Cierre 1/4 de vuelta
- Maneral de acero
- Para jardín y lavandería
- Rosca: 2 cuerdas

10 AÑOS DE GARANTÍA

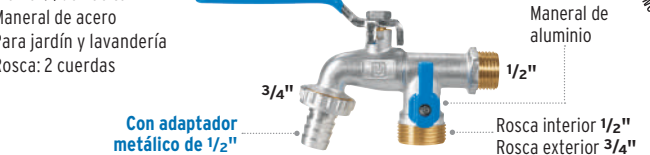

Maneral de aluminio
Rosca interior 1/2"
Rosca exterior 3/4"

Código	Clave	Peso	Caja Máster	May.	Med. May.	Púb.	MM	NC
48060	LLED-265L	265 g	6	36	\$149	\$165	\$179	00 2

Llave de esfera de seguridad, cuerpo de latón FOSET

- Maneral giratorio 360°

NUEVO

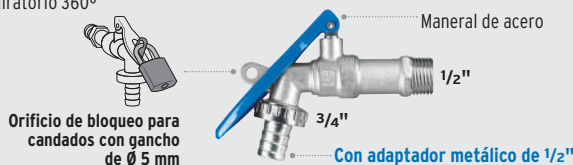

Orificio de bloqueo para candados con gancho de Ø 5 mm

Maneral de acero
Con adaptador metálico de 1/2"

Código	Clave	Peso	Caja Máster	Mayoreo	Medio May.	Público	MM	NC
45746	LLE-175L	168 g	6	48	\$97	\$107	\$117	00 2

Adaptadores de llaves de esfera para manguera de 1/2" FOSET

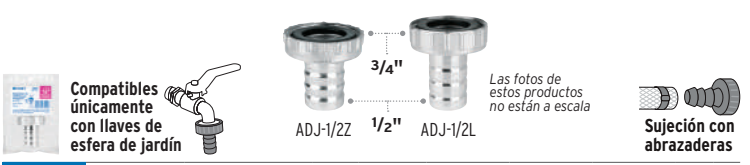

Compatibles únicamente con llaves de esfera de jardín

Las fotos de estos productos no están a escala

Sujeción con abrazaderas

Código	Clave	Material	Caja Máster	May.	Med. May.	Púb.	MM	NC
49825	ADJ-1/2L	Latón	12	360	\$20	\$22	\$24	00 3
49826	ADJ-1/2Z	Metal (zamac)	12	360	\$10.50	\$11.50	\$12.50	00 3

Válvulas antirretorno de ABS FOSSET

46468

- Evitan el retorno de aguas residuales y pluviales en líneas sanitarias y alcantarillas
- Para uso residencial y comercial, drenajes públicos y como caja de inspección sanitaria

1 AÑO DE GARANTÍA
1 AÑO DE GARANTÍA



Antirroedores y bichos



VACHE-4S

Código:	46468	46469
Clave:	VACHE-4S	VACHE-6S
Diámetro:	4" (110 mm)	6" (160 mm)
Mayoreo:	\$355 NC 3	\$655 NC 2
Medio May.:	\$395	\$715
Público:	\$435	\$785
Caja:	8 / MM 00	2 / MM 00

Coladeras de hierro FOSSET

Rejilla de acero inoxidable, altura ajustable y desmontable

Plato con drenaje para filtraciones



Una boca

Código:	45301
Clave:	CO-23
Peso:	4.4 kg
Conexión roscable:	2" (50 mm)
Mayoreo:	\$1,050 NC 2
Medio May.:	\$1,150
Público:	\$1,275
Caja:	1 / MM 00

Rejilla desmontable



Pretil para azotea

Cúpula desmontable



Cúpula para azotea

Código:	45302	45303
Clave:	CO-49	CO-44
Peso:	9.4 kg	6.1 kg
Conexión roscable:	4" (100 mm)	4" (100 mm)
Mayoreo:	\$1,385 NC 2	\$1,025 NC 2
Medio May.:	\$1,515	\$1,125
Público:	\$1,650	\$1,245
Caja:	1 / MM 00	

Coladeras de ABS c/salida universal y rejilla cromada 5"

- Rejilla y cuerpo de ABS
- Para instalar con tubo de PVC sanitario de 2" (50 mm), 3" (75 mm) y 4" (100 mm)
- Ideales para baño

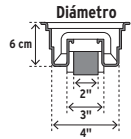

Diámetro 6 cm



FOSET 1/4 de vuelta

Coladeras de ABS c/salida lateral 2" y rejilla cromada 5"

- Rejilla y cuerpo de ABS
- Ideales para baño
- Por su diseño compacto es recomendada para ser utilizada en segundos pisos



Diámetro 2" (50 mm)



FOSET basic Con tornillos (incluidos)



FOSET 1/4 de vuelta

Rejilla universal de acero inoxidable 5", para coladera, cierre con tornillos FOSSET

- Compatible con las coladeras de las marcas con más presencia en el mercado
- Calibre: 18

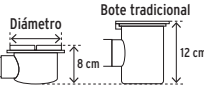

Diámetro 2" (50 mm)

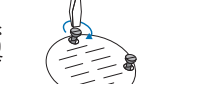

1 AÑO DE GARANTÍA
1 AÑO DE GARANTÍA



Incluye tornillería

Código	Clave	Mayoreo	Medio May.	Público	NC
46047*	REJI-5	\$40	\$45	\$49	4

Bolsa 15 / Máster 150 / **MM 00**

Tapas de PVC para coladera 5", precio por bolsa con 2 piezas FOSSET

1 AÑO DE GARANTÍA
1 AÑO DE GARANTÍA



HECHO EN MÉXICO

Código	Clave	May.	Ref. Unit. May.	Medio May.	Público	NC
49555*	TAPA-5	\$30	(\$15)	\$34	\$37	4

Bolsa 5 / Máster 150 / **MM 00**

Resumideros

Resumideros redondos FOSSET basic

- Para tuberías de 2" (50 mm) y 3" (75 mm)
- Rejillas de acero inoxidable
- Cierre con tornillos (incluidos)



1 AÑO DE GARANTÍA
1 AÑO DE GARANTÍA



Polipropileno 3 3/4"



Polipropileno 3 3/4"



Metálicos 3 1/2"



Código:	49425	49426	49350	49424
Clave:	RS-502	RS-500	RS-602	RS-600
Rejilla:	Ranurada	Perforada	Ranurada	Perforada
Peso:	85 g		145 g	150 g
Dimensiones (A x B):	3 3/4" (95 mm) x 1 3/4" (44 mm)		3 1/2" (90 mm) x 1 3/4" (44 mm)	
Mayoreo:	\$47 NC 2	\$47 NC 2	\$65 NC 2	\$65 NC 2
Medio May.:	\$52	\$52	\$72	\$72
Público:	\$57	\$57	\$79	\$79
Caja / Máster:	4 / 24 / MM 00		4 / 24 / MM 00	

Resumideros cuadrados metálicos FOSET basic

- Rejilla de acero inoxidable - Para tuberías de 2" y 3"



Sello hidráulico que impide el retorno de olores

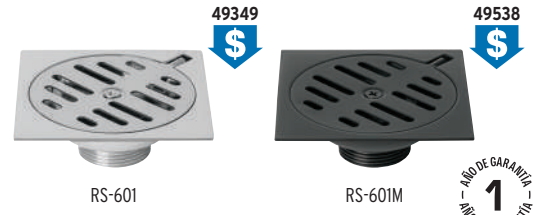

Código	Clave	Peso	Dimensiones		Acabado	Mayoreo	Medio May.	Público	NC
			L	Ø					
49349	RS-601	190 g	4"	1 1/4"	Natural	\$83	\$92	\$99	2
49538	RS-601M	190 g	(100 mm)	(32 mm)	Negro mate	\$95	\$105	\$115	2
46138	RS-603	450 g	6"	1 1/2"	Natural	\$225	\$245	\$269	2
49539	RS-603M	450 g	(150 mm)	(38 mm)	Negro mate	\$275	\$299	\$330	2

Caja 4 / Máster 24 / **MM00**



Resumideros cuadrados de latón FOSET Aqua

- Rejilla y cuerpo de latón que proporciona máxima resistencia a la corrosión - Para tuberías de 2" y 3"



Sello hidráulico que impide el retorno de olores

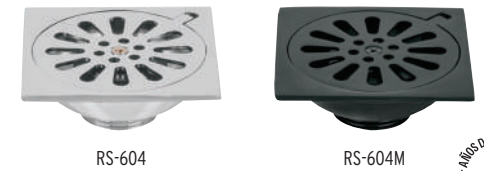

Código	Clave	Peso	Dimensiones		Acabado	Mayoreo	Medio May.	Público	NC
			L	Ø					
49270	RS-604	375 g	4"	1 1/4"	Natural	\$259	\$285	\$315	2
46596	RS-604M	375 g	(100 mm)	(32 mm)	Negro mate	\$285	\$309	\$339	2
49271	RS-606	710 g	6"	1 1/2"	Natural	\$465	\$505	\$555	2
46597	RS-606M	710 g	(150 mm)	(38 mm)	Negro mate	\$495	\$545	\$605	2

Caja 2 / Máster 24 / **MM00**



Resumideros cuadrados de acero inoxidable FOSET Aqua

- Rejilla y cuerpo de acero inoxidable - Para tuberías de 2" y 3"



Sello hidráulico que impide el retorno de olores

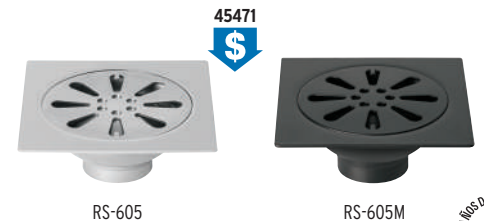

Código	Clave	Peso	Dimensiones		Acabado	Mayoreo	Medio May.	Público	NC
			L	Ø					
45471	RS-605	235 g	4"	1 1/2"	Natural	\$149	\$165	\$179	2
45473	RS-605M	235 g	(100 mm)	(38 mm)	Negro mate	\$175	\$189	\$209	2
45472	RS-607	525 g	6"	2"	Natural	\$269	\$295	\$325	2
45474	RS-607M	525 g	(150 mm)	(50 mm)	Negro mate	\$295	\$325	\$355	2

Caja 4 / Máster 24 / **MM00**



Resumideros reversibles de acero inoxidable FOSET Aqua

- Fáciles de limpiar - Incluyen gancho de extracción para limpieza - Para tuberías de 2" y 3"

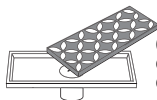

Opción para colocar inserto cerámico



Trampa antiolores, insectos y roedores

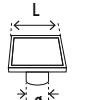

Código	Clave	Peso	Dimensiones			Acabado	Mayoreo	Medio May.	Público	NC
			A	L	Ø					
46543	RS-703	212 g	4 3/8"	1 3/8"	Natural	\$225	\$245	\$269	2	
45323	RS-703M	212 g	(110 mm)	(35 mm)	Negro mate	\$245	\$269	\$299	2	

Caja 2 / Máster 48 / **MM00**

Cuadrados

Código	Clave	Peso	Dimensiones			Acabado	Mayoreo	Medio May.	Público	NC
			A	L	Ø					
46544	RS-704	536 g	12"	4 3/8"	1 3/8"	Natural	\$389	\$429	\$470	2
45324	RS-704M	536 g	(300 mm)	(110 mm)	(35 mm)	Negro mate	\$445	\$495	\$545	2

Caja 2 / Máster 24 / **MM00**

Rectangulares

Código	Clave	Peso	Dimensiones			Acabado	Mayoreo	Medio May.	Público	NC
			A	L	Ø					
46544	RS-704	536 g	12"	4 3/8"	1 3/8"	Natural	\$389	\$429	\$470	2
45324	RS-704M	536 g	(300 mm)	(110 mm)	(35 mm)	Negro mate	\$445	\$495	\$545	2

Caja 2 / Máster 24 / **MM00**

Las fotos de estos productos no están a escala



Resumideros cuadrados de acero inoxidable FOSET Aqua

- Rejilla y cuerpo de acero inoxidable - Rejilla removible - Tubo de descarga de ABS - Para tuberías de 2" y 3"



Trampa antiolores, insectos y roedores

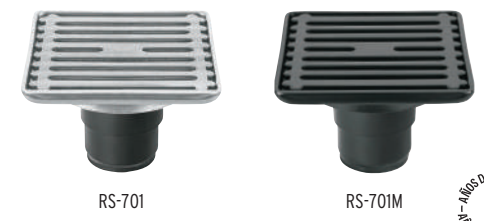

Código	Clave	Peso	Dimensiones		Acabado	Mayoreo	Medio May.	Público	NC
			L	Ø					
49428	RS-701	305 g	4"	1 3/4"	Natural	\$175	\$189	\$209	2
47650	RS-701M	305 g	(100 mm)	(45 mm)	Negro mate	\$199	\$219	\$239	2
46048	RS-702	745 g	6"	1 3/4"	Natural	\$345	\$375	\$415	2
46689	RS-702M	745 g	(150 mm)	(45 mm)	Negro mate	\$389	\$429	\$470	2

Caja 4 / Máster 24 / **MM00**



Resumideros cuadrados de latón FOSET Riviera

- Rejilla y cuerpo de latón que proporciona máxima resistencia a la corrosión - Rejilla removible - Para tuberías de 2" y 3" - Tubo de descarga de ABS



Trampa antiolores, insectos y roedores

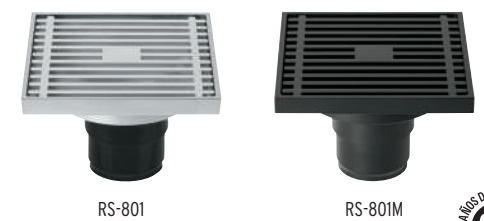

Código	Clave	Peso	Dimensiones		Acabado	Mayoreo	Medio May.	Público	NC
			L	Ø					
49427	RS-801	330 g	4"	1 3/4"	Natural	\$345	\$375	\$415	2
45653	RS-801M	330 g	(100 mm)	(45 mm)	Negro mate	\$365	\$405	\$445	2
46049	RS-802	960 g	6"	1 3/4"	Natural	\$915	\$1,015	\$1,115	2
45654	RS-802M	960 g	(150 mm)	(45 mm)	Negro mate	\$965	\$1,065	\$1,165	2

Caja 2 / Máster 12 / **MM00**



Calentadores de agua solares **FOSET**

- Utilizan la energía del sol para calentar el agua, funcionan sin gas
- Tanque de almacenamiento con aislamiento térmico de alto nivel, que conserva el agua caliente por más tiempo
- Longitud de tubo: 1.80 m
- Diámetro de tubo: 58 mm

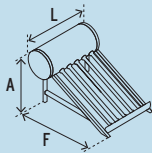

HASTA **90%**
AHORRO DE GAS



Ecológicos

Calentador solar de exhibición
Ver en página 627 >>>



Se recomienda usar un calentador de gas tipo instantáneo como respaldo

Centro de servicio para garantías, asesoría, solución de fallas y refacciones:

800-018-7873



Vídeo



Refacciones y cajas de repuesto

Consulta precios



Alta Volatilidad

Calentadores solares de baja presión **FOSET**

- Para uso con baja presión de agua a través de un sistema hidráulico abierto (alimentación por tinaco)
- Presión máxima de trabajo: 0.5 kgf/cm²

SOLO



NUEVO No disponible hasta el mes de introducción

HECHO EN MÉXICO
Excepto: CALE-12S
4 AÑOS DE GARANTÍA
7 AÑOS DE GARANTÍA

Se surten en cajas por separado	20 tubos	15 tubos	12 tubos	10 tubos	8 tubos
Código:	45273	45272	48287	45270	45274
Clave:	CALE-20S	CALE-15S	CALE-12S	CALE-10S	CALE-8S
No. de personas:	7	5	4	3	2
Capacidad total del sistema:	240 L	185 L	147 L	120 L	94 L
Medidas:	L 173 x F 190 x A 117 cm	L 133 x F 190 x A 117 cm	L 109 x F 174 x A 115 cm	L 93 x F 190 x A 117 cm	L 77 x F 190 x A 117 cm
Empaque:	Se surte en 4 cajas por separado				
Caja:	1 / NC 2 / MM 00				

Calentadores solares de alta presión **FOSET**

- Tubos al vacío tipo Heat Pipe
- Para uso con baja presión de agua a través de un sistema hidráulico abierto (alimentación por tinaco) y alta presión con ayuda de equipo hidroneumático
- Presión máxima de trabajo: 4.5 kgf/cm²

10 AÑOS DE GARANTÍA
7 AÑOS DE GARANTÍA
NOM-ANCE
Cumplen la norma: NOM-027-ENER-SCFI



Tecnología HEAT PIPE

DESDE



Para uso con baja presión, consulta manual de usuario



Se surten en cajas por separado	18 tubos	12 tubos
Código:	49966	49965
Clave:	CALE-18HS	CALE-12HS
No. de personas:	5	4
Capacidad total del sistema:	200 L	150 L
Medidas:	L 191 x F 207 x A 107 cm	L 147 x F 207 x A 107 cm
Empaque:	Se surte en 4 cajas por separado	Se surte en 3 cajas por separado
Caja:	1 / NC 2 / MM 00	



Calentadores instantáneos FOSET

Doble sistema de seguridad que evita fugas de gas y sobrecalentamiento

HASTA **70%** AHORRO DE GAS
Menor consumo de gas que los calentadores de depósito

DESDE **BAJA PRESIÓN**



Display digital para indicar temperatura



Amigable con el medioambiente



Fácil encendido con un solo botón
Sin piloto, ahorra aún más el consumo de gas

2 AÑOS DE GARANTÍA - AÑOS DE GARANTÍA



- Se encienden automáticamente al detectar demanda de agua caliente
- **Presión mínima de operación: 0.25 kgf/cm²** (altura mínima de 50 cm del tinaco a la regadera)
- Utilizan 2 pilas D (no incluidas)

Código	Clave	Tipo de gas	Capacidad	Servicios	Dimensiones	Mayoreo	1/2 Mayoreo	Público
45271	CALE-6I	Gas LP	6 L/min	1	L 30 x F 13 x A 44 cm	\$2,215	\$2,450	\$2,685
43050	CALE-11I		11 L/min	2	L 33 x F 19 x A 55 cm	\$3,585	\$3,950	\$4,350
43051	CALE-13I		13 L/min	2 1/2 a 3	L 35 x F 19 x A 61 cm	\$4,250	\$4,650	\$5,150
47352	CALE-6I-N	Gas natural	6 L/min	1	L 30 x F 13 x A 44 cm	\$2,215	\$2,450	\$2,685
47353	CALE-11I-N		11 L/min	2	L 33 x F 19 x A 55 cm	\$3,585	\$3,950	\$4,350
47354	CALE-13I-N		13 L/min	2 1/2 a 3	L 35 x F 19 x A 61 cm	\$4,250	\$4,650	\$5,150

Caja 1 / **MM100** / NC 2

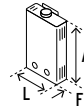

CALE-6I / CALE-6I-N

CALE-11I / CALE-11I-N

CALE-13I / CALE-13I-N

Calentadores instantáneos, modulantes FOSET

Triple sistema de seguridad que evita fugas de gas y sobrecalentamiento

HASTA **80%** AHORRO DE GAS
Menor consumo de gas que los calentadores de depósito

DESDE **MEDIA PRESIÓN**

127 V / 60Hz

Amigable con el medioambiente



Display digital touch para indicar y ajustar temperatura

2 AÑOS DE GARANTÍA - AÑOS DE GARANTÍA

- Sistema de ventilación de tiro forzado, permite una salida eficaz de gases, brindando mayor seguridad
- Se encienden automáticamente al detectar demanda de agua caliente a temperatura previamente configurada, aun con variación de flujo de agua
- Selección de temperatura grado por grado
- Flujo de agua mínimo para operación: 3 L/min
- Incluyen codo y chimenea
- Compatibles con equipos hidroneumáticos

Código	Clave	Tipo de gas	Capacidad	Servicios	Dimensiones	Mayoreo	1/2 Mayoreo	Público
48015	CALE-14IM	Gas LP	14 L/min	2	L 37 x F 15 x A 58 cm	\$7,550	\$8,250	\$8,950
48016	CALE-16IM		16 L/min	3	L 37 x F 15 x A 58 cm	\$7,950	\$8,750	\$9,650
48017	CALE-24IM		24 L/min	4	L 38 x F 14 x A 57 cm	\$11,450	\$12,650	\$13,850

Caja 1 / **MM100** / NC 2

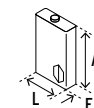

Cajas de repuesto



Equipos hidroneumáticos
Ver en página 50 >>



CALE-14IM

CALE-16IM

CALE-24IM

Calentadores de paso FOSET

Termostato con tecnología italiana de alta seguridad, que evita fugas y permite un control preciso de temperatura

HASTA **35%** AHORRO DE GAS
Menor consumo de gas que los calentadores de depósito

Fácil encendido automático con chispa electrónica

DESDE **BAJA PRESIÓN**



Amigable con el medioambiente

HECHO EN MÉXICO

5 AÑOS DE GARANTÍA - AÑOS DE GARANTÍA
Termostato

3 AÑOS DE GARANTÍA - AÑOS DE GARANTÍA
Calentador



- **Calentadores de rápida recuperación**
- Tanques con recubrimiento galvanneal de alta resistencia a la corrosión para mayor durabilidad
- Incluyen tapón de drenado para prevenir la acumulación de sarro e impurezas en el interior
- Proporcionan flujo constante de agua caliente

Código	Clave	Tipo de gas	Capacidad	Servicios	Dimensiones	Mayoreo	1/2 Mayoreo	Público
47921	CALE-6PA	Gas LP	6 L/min	1	L 28 x A 55 cm	\$4,150	\$4,550	\$5,050
47922	CALE-9PA		9 L/min	2	L 34 x A 68 cm	\$6,550	\$7,150	\$7,950

Caja 1 / MM 1 / NC 2

Termopares y termocoples
Ver en página 519 >>

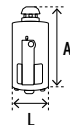

CALE-6PA

CALE-9PA

Calentador de depósito, 38 L FOSET

Termostato con tecnología italiana de alta seguridad, que evita fugas y permite un control preciso de temperatura

Fácil encendido automático con chispa electrónica

DESDE **BAJA PRESIÓN**

HECHO EN MÉXICO

5 AÑOS DE GARANTÍA - AÑOS DE GARANTÍA
Termostato

3 AÑOS DE GARANTÍA - AÑOS DE GARANTÍA
Calentador

- Tanque con recubrimiento galvanneal de alta resistencia a la corrosión para una mayor durabilidad
- Proporciona flujo de agua a temperatura estable

Termopares y termocoples
Ver en página 519 >>

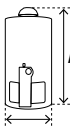

Incluye tapón de drenado para prevenir la acumulación de sarro e impurezas en el interior

Código	Clave	Tipo de gas	Servicios	Dimensiones	Mayoreo	1/2 Mayoreo	Público
45267	CALE-38D	Gas LP	1	L 36 x A 68 cm	\$4,150	\$4,550	\$5,050

Caja 1 / MM 1 / NC 2

Llaves angulares

- Presión máxima: 1,034 kPa / 150 psi



Instalación

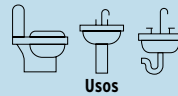

Usos

Llaves angulares de CPVC
Ver en página 526 >>



Llaves angulares compactas, 1/4 de vuelta **FOSET**

- Cuerpo de latón para máxima duración
- Maneral de ABS



Suave apertura

Código	Clave	May.	1/2 Mayoreo	Púb.	NC
Sin contratuerca					
46299	ANG-01BL	\$50	\$56	\$62	3

Caja 6 / Máster 72 / **MM00**

Ahorra 5% comparado con la presentación en tarjeta

49110*	ANG-01	\$48	\$53	\$58	3
--------	--------	------	------	------	---

Caja 12 / Máster 144 / **MM00**

Código	Clave	May.	1/2 Mayoreo	Púb.	NC
Tipo barrilito					
48285	ANG-01BBL	\$67	\$75	\$83	3

Caja 6 / Máster 72 / **MM00**

Ahorra 5% comparado con la presentación en tarjeta

49111	ANG-01B	\$65	\$72	\$79	3
-------	---------	------	------	------	---

Caja 6 / Máster 144 / **MM00**

Llaves angulares 1/4 de vuelta, manerales de palanca **FOSET**

- Cuerpo de latón para máxima duración
- Maneral metálico



Suave apertura

Código	Clave	May.	1/2 Mayoreo	Púb.	NC
Sin contratuerca en blíster					
49114	ANG-05BL	\$97	\$107	\$117	3

Caja 4 / Máster 24 / **MM00**

Tipo barrilito en blíster

49113	ANG-04BL	\$103	\$113	\$125	3
-------	----------	-------	-------	-------	---

Caja 4 / Máster 24 / **MM00**

Llave angular de latón para CPVC, tipo barrilito **FOSET**

- Cuerpo de latón para máxima duración
- Maneral de ABS



Suave apertura

Código	Clave	May.	1/2 Mayoreo	Púb.	NC
49108	ANG-CPVC	\$87	\$95	\$105	3

Caja 6 / Máster 72 / **MM00**

Llaves angulares compactas, 1/4 de vuelta **FOSETbasic**

- Cuerpo metálico
- Maneral de ABS



Suave apertura

Código	Clave	May.	1/2 Mayoreo	Púb.	NC
Sin contratuerca					
48286	ANG-07BL	\$29	\$31	\$35	3

Caja 6 / Máster 72 / **MM00**

Ahorra 5% comparado con la presentación en tarjeta

48028*	ANG-07	\$26	\$29	\$31	3
--------	--------	------	------	------	---

Caja 12 / Máster 288 / **MM00**

Código	Clave	May.	1/2 Mayoreo	Púb.	NC
Tipo barrilito					
45399	ANG-01BP	\$37	\$41	\$46	3

Caja 12 / Máster 288 / **MM00**

Llaves angulares robustas de compresión **FOSET**

- Cuerpo de latón para máxima duración
- Maneral de ABS

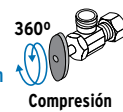

Compresión

Código	Clave	May.	1/2 Mayoreo	Púb.	NC
Sin contratuerca					
49103	ANG-02BL	\$78	\$86	\$95	3

Caja 6 / Máster 72 / **MM00**

Ahorra 5% comparado con la presentación en tarjeta

49112*	ANG-02	\$72	\$79	\$87	3
--------	--------	------	------	------	---

Caja 12 / Máster 144 / **MM00**

Código	Clave	May.	1/2 Mayoreo	Púb.	NC
Tipo barrilito					
49104	ANG-03BL	\$82	\$90	\$99	3

Caja 6 / Máster 72 / **MM00**

Ahorra 5% comparado con la presentación en tarjeta

49109	ANG-03	\$78	\$86	\$95	3
-------	--------	------	------	------	---

Caja 6 / Máster 72 / **MM00**

Llave angular de compresión, dos salidas **FOSET**

- Cuerpo de latón para máxima duración
- Maneral de ABS
- Para conectar 2 dispositivos de una misma línea de suministro

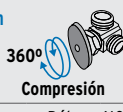

Compresión

Código	Clave	May.	1/2 Mayoreo	Púb.	NC
47478	ANG-12	\$85	\$93	\$102	3

Caja 6 / Máster 36 / **MM00**

Llave angular recta de compresión, sin contratuerca **FOSET**

- Cuerpo de latón para máxima duración
- Maneral de ABS

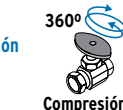

Compresión

Código	Clave	May.	1/2 Mayoreo	Púb.	NC
48029	ANG-06	\$90	\$98	\$109	3

Caja 6 / Máster 36 / **MM00**

Llaves angulares de compresión, 1/2" x 3/8" **FOSET**

- Cuerpo de latón para máxima duración
- Maneral metálico
- Entrada para conexiones roscadas macho de 1/2"



Compresión

Código	Clave	May.	1/2 Mayoreo	Púb.	NC
Recta					
49119	ANG-11	\$91	\$99	\$110	3

Caja 6 / Máster 36 / **MM00**

Robusta

49118	ANG-10	\$75	\$83	\$92	3
-------	--------	------	------	------	---

Caja 6 / Máster 144 / **MM00**

Llaves angulares robustas de compresión **FOSETbasic**

- Cuerpo metálico
- Maneral de ABS

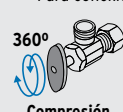

Compresión

Código	Clave	May.	1/2 Mayoreo	Púb.	NC
Sin contratuerca					
45403	ANG-02P	\$37	\$41	\$46	3

Tipo barrilito

45404	ANG-03P	\$45	\$50	\$55	3
-------	---------	------	------	------	---

Caja 12 / Máster 288 / **MM00**



Compresión

Nueva presentación en tarjeta

Para conexiones roscadas macho de 1/2"

Nueva presentación en tarjeta

Para tubo de cobre de 1/2"

Para conexiones roscadas macho de 1/2"

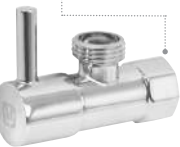

Para tubo de cobre de 1/2"



Para tubo de CPVC de 1/2"



Para conexiones roscadas macho de 1/2"



Para tubo de cobre de 1/2"





Mangueras flexibles para W.C.



- Presión máxima: 145 psi
- Temperatura máxima: 80 °C (ambiente)
- Gran flexibilidad, ideales para lugares reducidos

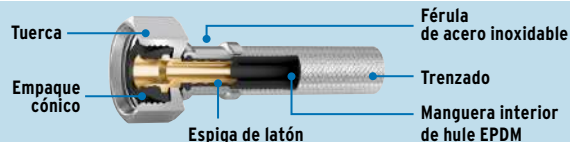

Mangueras flexibles trenzado aluminio, 1/2" x 7/8" tuercas de latón

FOSET FLEXILUM

Código	Clave	Largo	Mayoreo	1/2 Mayoreo	Público	NC
49125	FWC-35	35 cm	\$55	\$59	\$65	3
49126	FWC-50	50 cm	\$59	\$65	\$70	3
49127	FWC-60	60 cm	\$62	\$67	\$75	3



Trenzado de aluminio para mayor flexibilidad



5 AÑOS DE GARANTÍA

Caja 6 / Máster 36 / **MMMOO**

Mangueras flexibles trenzado aluminio, 1/2" x 7/8" tuercas latón / plástico

FOSET FLEXILUM

Código	Clave	Largo	Mayoreo	1/2 Mayoreo	Público	NC
49511	FWC-P35	35 cm	\$50	\$56	\$62	3
46589	FWC-P50	50 cm	\$55	\$59	\$65	3
46590	FWC-P60	60 cm	\$59	\$65	\$70	3



Trenzado de aluminio para mayor flexibilidad

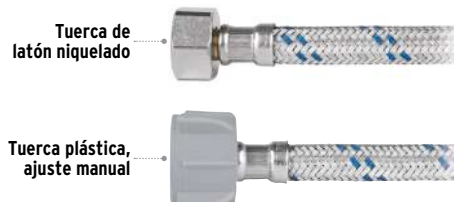

5 AÑOS DE GARANTÍA

Caja 6 / Máster 36 / **MMMOO**

Mangueras flexibles trenzado acero inoxidable, tuercas latón / latón

FOSET FLEXINOX

Código	Clave	Largo	Mayoreo	1/2 Mayoreo	Público	NC
Conexiones 1/2" x 7/8"						
49177	FWC-35X	35 cm	\$75	\$83	\$92	3
49527	FWC-50X	50 cm	\$80	\$89	\$97	3
49528	FWC-60X	60 cm	\$89	\$97	\$107	3



Trenzado de acero inoxidable para mayor durabilidad y resistencia a la presión

Producto desarrollado para MERCADO DE EXPORTACIÓN

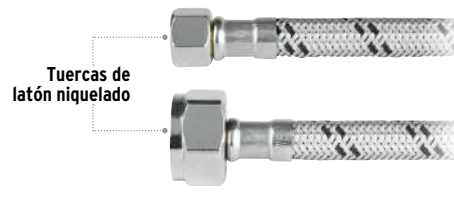

20 AÑOS DE GARANTÍA

Caja 6 / Máster 36 / **MMMOO**

Mangueras flexibles trenzado acero inoxidable, tuercas latón / plástico

FOSET FLEXINOX

Código	Clave	Largo	Mayoreo	1/2 Mayoreo	Público	NC
Conexiones 1/2" x 7/8"						
49510	FWC-P35X	35 cm	\$62	\$67	\$75	3
46422	FWC-P50X	50 cm	\$67	\$75	\$82	3



Trenzado de acero inoxidable para mayor durabilidad y resistencia a la presión

Producto desarrollado para MERCADO DE EXPORTACIÓN

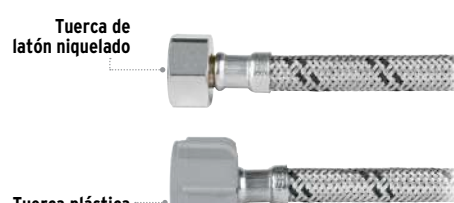

10 AÑOS DE GARANTÍA

Caja 6 / Máster 36 / **MMMOO**

Mangueras flexibles trenzado vinilo, 1/2" x 7/8" tuercas latón / latón

FOSET Viniflex

Código	Clave	Color	Largo	Mayoreo	1/2 Mayoreo	Público	NC
45310	FWC-35B	□	35 cm	\$67	\$75	\$82	3
45314	FWC-50B	□	50 cm	\$72	\$79	\$87	3
45315	FWC-60B	□	60 cm	\$77	\$85	\$93	3
49175	FWC-35V	■	35 cm	\$67	\$75	\$82	3
49530	FWC-50V	■	50 cm	\$72	\$79	\$87	3
49531	FWC-60V	■	60 cm	\$77	\$85	\$93	3



Trenzado con vinilo para mayor flexibilidad y resistencia a la presión



20 AÑOS DE GARANTÍA

Caja 6 / Máster 36 / **MMMOO**

Mangueras flexibles trenzado vinilo, tuercas latón / plástico

FOSET Viniflex

Código	Clave	Color	Largo	Mayoreo	1/2 Mayoreo	Público	NC
Conexiones 1/2" x 7/8"							
45311	FWC-P35B	□	35 cm	\$55	\$59	\$65	3
49521	FWC-P50B	□	50 cm	\$59	\$65	\$70	3
49522	FWC-P60B	□	60 cm	\$64	\$69	\$77	3
49176	FWC-P35V	■	35 cm	\$55	\$59	\$65	3
49523	FWC-P50V	■	50 cm	\$59	\$65	\$70	3
49524	FWC-P60V	■	60 cm	\$64	\$69	\$77	3



Trenzado con vinilo para mayor flexibilidad y resistencia a la presión

Producto desarrollado para MERCADO DE EXPORTACIÓN

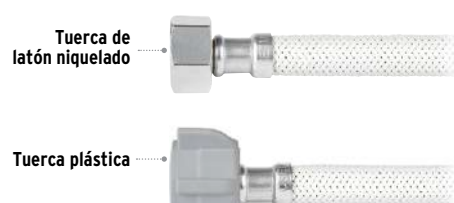

10 AÑOS DE GARANTÍA

Caja 6 / Máster 36 / **MMMOO**

Código	Clave	Color	Largo	Mayoreo	1/2 Mayoreo	Público	NC
Conexiones 3/8" x 7/8"							
45503	FWC-P30VL	■	30 cm	\$48	\$53	\$58	3
45504	FWC-P40VL	■	40 cm	\$55	\$59	\$65	3
45505	FWC-P50VL	■	50 cm	\$59	\$65	\$70	3

Caja 6 / Máster 36 / **MMMOO**

Mangueras flexibles para W.C.



- Presión máxima: 85 psi
- Temperatura máxima: 80 °C

- Espiga y férula de acero inoxidable

Gran flexibilidad, ideales para lugares reducidos

Llave para plomero y exhibidor de mangueras
Ver en páginas 220 y 620 >>>



Mangueras flexibles trenzado aluminio 1/2" x 7/8", tuercas metálicas **FOSET basic**

Código	Clave	Largo	Mayoreo	1/2 Mayoreo	Público	NC
26022*	FWC-35P	35 cm	\$23	\$26	\$28	3
48543	FWC-50P	50 cm	\$32	\$34	\$38	3
48544	FWC-60P	60 cm	\$34	\$38	\$41	3

Caja 12 / Máster 36 / MM 0



Trenzado de aluminio sobre manguera de hule EPDM para mayor flexibilidad

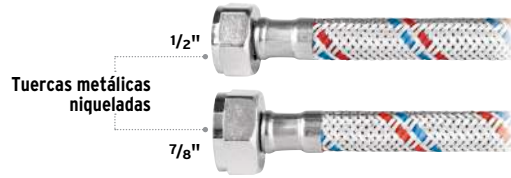

Mangueras flexibles trenzado aluminio 1/2" x 7/8", tuercas metal / plástico **FOSET basic**

Código	Clave	Largo	Mayoreo	1/2 Mayoreo	Público	NC
49592	FWC-P35P	35 cm	\$26	\$29	\$31	3
49593	FWC-P50P	50 cm	\$30	\$33	\$36	3
49594	FWC-P60P	60 cm	\$32	\$34	\$38	3

Caja 12 / Máster 36 / MM 0



Trenzado de aluminio sobre manguera de hule EPDM para mayor flexibilidad

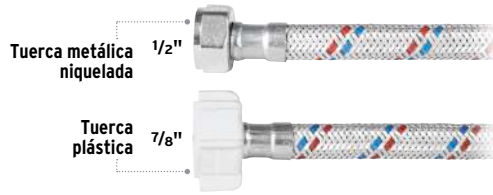

Mangueras flexibles trenzado aluminio 1/2" x 7/8", tuercas plásticas **FOSET basic**

Código	Clave	Largo	Mayoreo	1/2 Mayoreo	Público	NC
49768	FWC-PP35P	35 cm	\$25	\$27	\$30	3
49769	FWC-PP50P	50 cm	\$29	\$31	\$35	3

Caja 12 / Máster 36 / MM 0



Trenzado de aluminio sobre manguera de hule EPDM para mayor flexibilidad

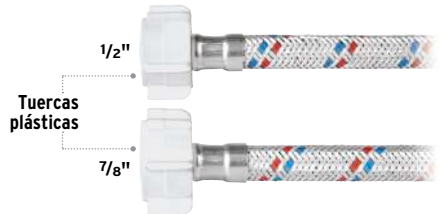

Mangueras flexibles para lavabo y fregadero



- Presión máxima: 145 psi
- Temperatura máxima: 80 °C

- Espiga de latón
- Férula de acero inoxidable

Gran flexibilidad, ideales para lugares reducidos

Mangueras flexibles trenzado acero inoxidable, tuercas latón / latón **FOSET FLEXINOX**

Código	Clave	Largo	Mayoreo	1/2 Mayoreo	Público	NC
Conexiones 1/2" x 1/2"						
49179	FLA-40X	40 cm	\$67	\$75	\$82	3
49182	FFR-55X	55 cm	\$77	\$85	\$93	3
49526	FFR-100X	100 cm	\$86	\$94	\$104	3
Conexiones 1/2" x 3/8"						
45488	FLA-30XL	30 cm	\$55	\$59	\$65	3
45489	FLA-40XL	40 cm	\$63	\$68	\$76	3
45490	FLA-55XL	55 cm	\$72	\$79	\$87	3

Caja 6 / Máster 36 / **MM00**



Trenzado de acero inoxidable sobre manguera de hule EPDM para mayor durabilidad y resistencia a la presión

Conexiones 1/2"x3/8"
Producto desarrollado para **MERCADO DE EXPORTACIÓN**

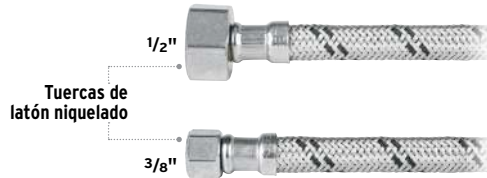

Mangueras flexibles trenzado acero inoxidable T-Flex, tuercas latón / latón **FOSET FLEXINOX**

Código	Clave	Largo	Mayoreo	1/2 Mayoreo	Público	NC
Conexiones 1/2" x 1/2" x 1/2"						
49124*	FTE-55X	55 cm	\$159	\$175	\$190	3
Conexiones 3/8" x 1/2" x 1/2"						
45506	FTE-55XL	55 cm	\$175	\$190	\$215	3

Caja 6 / Máster 36 / **MM00**



Trenzado de acero inoxidable sobre manguera de hule EPDM para mayor durabilidad y resistencia a la presión

Conexiones 3/8"x1/2"x1/2"
Producto desarrollado para **MERCADO DE EXPORTACIÓN**

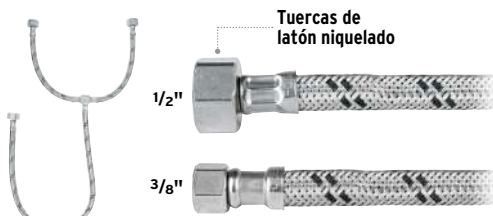

Manguera flexible trenzado acero inoxidable para monomando 1/2" x M10, tuercas latón / conector latón **FOSET FLEXINOX**

Código	Clave	Largo	Mayoreo	1/2 Mayoreo	Público	NC
48969	FMO-55X	55 cm	\$82	\$90	\$99	3

Caja 6 / Máster 36 / **MM00**



Trenzado de acero inoxidable sobre manguera de hule EPDM para mayor durabilidad y resistencia a la presión

Compatible con monomandos FOSET



Manguera flexible trenzado acero inoxidable para monomando 1/2" x 3/8", tuercas latón / conector latón **FOSET FLEXINOX**

Código	Clave	Largo	Mayoreo	1/2 Mayoreo	Público	NC
49202	FMO-3855XS	55 cm	\$82	\$90	\$99	3

Caja 6 / Máster 36 / **MM00**



Trenzado de acero inoxidable sobre manguera de hule EPDM para mayor durabilidad y resistencia a la presión

Compatible con monomandos de otras marcas del mercado

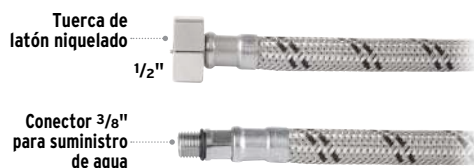

Mangueras flexibles para lavabo y fregadero



- Temperatura máxima: 80 °C (ambiente)
- Gran flexibilidad, ideales para lugares reducidos

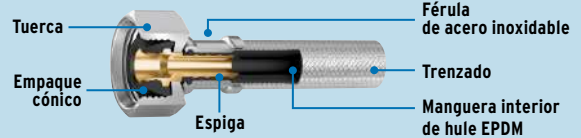

Mangueras flexibles trenzado aluminio 1/2" x 1/2" tuercas metálicas **FOSET basic** - Presión máxima: 85 psi - Espiga de acero inoxidable

Código	Clave	Largo	Caja	Máster	May.	1/2 Mayoreo	Púb.	NC
26020*	FLA-40P	40 cm	12	36	\$23	\$26	\$29	3
26021*	FFR-55P	55 cm	12	36	\$26	\$29	\$31	3
49854	FFR-100P	100 cm	12	108	\$37	\$41	\$46	3

MM 0



Trenzado de aluminio para mayor flexibilidad



Tuercas metálicas



Mangueras flexibles trenzado aluminio 1/2" x 1/2" tuercas latón / latón **FOSET FLEXILUM** - Presión máxima: 145 psi - Espiga de latón

Código	Clave	Largo	Caja	Máster	May.	1/2 Mayoreo	Púb.	NC
49120	FLA-40	40 cm	6	36	\$55	\$59	\$65	3
49121	FFR-55	55 cm	6	36	\$63	\$68	\$76	3
49532	FFR-100	100 cm	6	36	\$74	\$82	\$89	3

MM 00



Trenzado de aluminio para mayor flexibilidad



Tuercas de latón niquelado



Mangueras flexibles trenzado vinilo tuercas latón / latón **FOSET Viniflex** - Presión máxima: 145 psi - Espiga de latón

Código	Clave	Color	Largo	Caja	Máster	May.	1/2 Mayoreo	Púb.	NC
Conexiones 1/2" x 1/2"									
45312	FLA-40B	□	40 cm	6	36	\$64	\$69	\$77	3
45313	FFR-55B	□	55 cm	6	36	\$72	\$79	\$87	3
45316	FFR-100B	□	100 cm	6	36	\$85	\$93	\$102	3
49178	FLA-40V	■	40 cm	6	36	\$64	\$69	\$77	3
49181	FFR-55V	■	55 cm	6	36	\$72	\$79	\$87	3
49529	FFR-100V	■	100 cm	6	36	\$85	\$93	\$102	3

Conexiones 1/2" x 3/8"

45491	FLA-40VL	□	40 cm	6	36	\$62	\$67	\$75	3
-------	----------	---	-------	---	----	------	------	------	---

MM 00

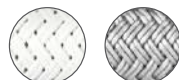

Trenzado con vinilo para mayor flexibilidad y resistencia a la presión

Producto desarrollado para MERCADO DE EXPORTACIÓN

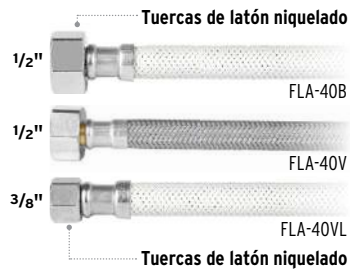

Tuercas de latón niquelado

FLA-40B

FLA-40V

FLA-40VL

Tuercas de latón niquelado



Manguera flexible trenzado vinilo T-Flex 1/2" x 1/2" tuercas latón / latón **FOSET Viniflex** - Presión máxima: 145 psi - Espiga de latón

Código	Clave	Largo	Caja	Máster	May.	1/2 Mayoreo	Púb.	NC
48224	FTE-55V	55 cm	6	36	\$159	\$175	\$190	3

MM 00



Trenzado con vinilo para mayor flexibilidad y resistencia a la presión

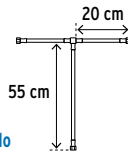

Tuercas de latón niquelado



Manguera flexible trenzado vinilo 1/2" x 3/8" tuercas plástico / latón **FOSET Viniflex** - Presión máxima: 145 psi - Espiga de latón

Código	Clave	Largo	Caja	Máster	May.	1/2 Mayoreo	Púb.	NC
45492	FLA-P40VL	40 cm	6	36	\$56	\$62	\$67	3

MM 00



Trenzado con vinilo para mayor flexibilidad y resistencia a la presión

Producto desarrollado para MERCADO DE EXPORTACIÓN



Tuerca plástica

Tuerca de latón niquelado



Mangueras flexibles para boiler



- Para agua
- Presión máxima: 145 psi
- Temperatura máxima: 80 °C
- Gran flexibilidad, ideales para lugares reducidos

Trenzado de acero inoxidable para mayor durabilidad y resistencia a la presión



Mangueras flexibles trenzado acero inoxidable tuercas latón / latón **FOSET FLEXINOX**

3/4"

1/2"

Conexiones 3/4" x 3/4"					Conexiones 1/2" x 3/4"					Conexiones 1/2" x 1/2"								
Largo	Código	Clave	May.	1/2 Mayoreo	Púb.	NC	Código	Clave	May.	1/2 Mayoreo	Púb.	NC	Código	Clave	May.	1/2 Mayoreo	Púb.	NC
40 cm	49129	FBO-3440X	\$129	\$139	\$155	3	49131	FBO-1240X	\$115	\$127	\$139	3	48964	FBO-2240X	\$110	\$120	\$135	3
60 cm	49130	FBO-3460X	\$139	\$155	\$169	3	49132	FBO-1260X	\$129	\$139	\$155	3	48965	FBO-2260X	\$125	\$135	\$149	3
80 cm	49133	FBO-3480X	\$155	\$169	\$185	3	49134	FBO-1280X	\$149	\$165	\$179	3	48966	FBO-2280X	\$139	\$155	\$169	3
100 cm	47427	FBO-34100X	\$169	\$185	\$199	3	Medida no disponible					Medida no disponible						
120 cm	Medidas no disponibles						47425	FBO-12120X	\$175	\$195	\$215	3	48967	FBO-22120X	\$169	\$185	\$199	3
150 cm	Medidas no disponibles						47426	FBO-12150X	\$205	\$229	\$249	3	48968	FBO-22150X	\$199	\$219	\$245	3

Caja 6 / Máster 36 / MM 00



Mangueras flexibles para gas



- Temperatura máxima: 60 °C (ambiente)
- Férula de acero inoxidable y espiga de latón



Gran flexibilidad, ideales para lugares reducidos

Cumplen la norma: NOM-209-SCFI



Mangueras flexibles trenzado acero inoxidable 3/8" x 3/8" tuercas latón / latón FOSET FLEXINOX

- Presión óptima de operación: 1 psi

Código	Clave	Largo	Caja	Máster	May.	1/2 Mayoreo	Púb.	NC
49514	FGA-06X	60 cm	6	36	\$90	\$98	\$109	3
49515	FGA-10X	100 cm	6	36	\$110	\$120	\$135	3
49516	FGA-15X	150 cm	6	36	\$132	\$145	\$159	3
49517	FGA-20X	200 cm	6	36	\$165	\$179	\$195	3
49518	FGA-30X	300 cm	6	36	\$215	\$235	\$259	3
49519	FGA-40X	400 cm	3	36	\$265	\$295	\$325	3
49520	FGA-50X	500 cm	3	36	\$319	\$345	\$385	3

MM OO



Trenzado de acero inoxidable sobre manguera de hule NBR para mayor durabilidad y resistencia a la presión

Tuercas de latón



Manguera flexible trenzado acero inoxidable pigtail 7/16" x 7/8" FOSET FLEXINOX

- Presión máxima: 250 psi

PRODUCTO REGIONAL

Código	Clave	Largo	Caja	Máster	May.	1/2 Mayoreo	Púb.	NC
49136	FPIG-55X	55 cm	6	36	\$132	\$145	\$159	3

MM OO



Trenzado de acero inoxidable sobre manguera de hule NBR para mayor durabilidad y resistencia a la presión



Mangueras flexibles trenzado vinilo 3/8" x 3/8" tuercas latón / latón FOSET Viniflex

- Presión óptima de operación: 1 psi

Código	Clave	Largo	Caja	Máster	May.	1/2 Mayoreo	Púb.	NC
49183	FGA-06V	60 cm	6	36	\$82	\$90	\$99	3
49184	FGA-10V	100 cm	6	36	\$103	\$113	\$125	3
49185	FGA-15V	150 cm	6	36	\$125	\$135	\$149	3
49186	FGA-20V	200 cm	6	36	\$147	\$162	\$177	3
49187	FGA-30V	300 cm	6	36	\$195	\$215	\$235	3
49188	FGA-40V	400 cm	3	36	\$239	\$265	\$289	3
49189	FGA-50V	500 cm	3	36	\$279	\$309	\$339	3

MM OO



Trenzado con vinilo sobre manguera de hule NBR para mayor flexibilidad y resistencia a la presión

Tuercas de latón



Manguera flexible trenzado vinilo pigtail 7/16" x 7/8" FOSET Viniflex

- Presión máxima: 250 psi
- Resistente a constantes cambios de temperatura y presión

PRODUCTO REGIONAL

Código	Clave	Largo	Caja	Máster	May.	1/2 Mayoreo	Púb.	NC
49512	FPIG-55V	55 cm	6	36	\$119	\$130	\$145	3

MM OO



Trenzado con vinilo sobre manguera de hule NBR para mayor flexibilidad y resistencia a la presión



Mangueras flexibles para lavadora



Gran flexibilidad, ideales para lugares reducidos

Mangueras flexibles para lavadora trenzado vinilo 3/4" x 3/4" FOSET Viniflex

- Espiga de latón

Tuercas de latón niquelado

Trenzado de poliéster con cubierta de vinilo sobre manguera de PVC para mayor flexibilidad y alta resistencia a la presión

Código	Clave	Largo	May.	1/2 Mayoreo	Púb.	NC
49779	FLV-120B	120 cm	\$110	\$120	\$135	3
46429	FLV-180B	180 cm	\$125	\$135	\$149	3

Caja 6 / Máster 36 / MM OO

MM OO

Manguera flexible para lavadora trenzado vinilo, con codo 90° 3/4" x 3/4" FOSET Viniflex

- Espiga de latón
- Férula de acero inoxidable

Tuerca y pipeta de latón niquelado

Trenzado con vinilo sobre manguera de hule EPDM para mayor flexibilidad y resistencia a la presión

Código	Clave	Largo	May.	1/2 Mayoreo	Púb.	NC
44881	FLV-120N	120 cm	\$115	\$127	\$139	3

Caja 6 / Máster 36 / MM OO

MM OO



Para lavadoras en espacios reducidos

Manguera flexible para lavadora trenzado vinilo, tipo "Y" 3/4" x 3/4" FOSET Viniflex

- Espiga de latón
- Férula de acero inoxidable

Tuerca metálica

Trenzado con vinilo sobre manguera de hule EPDM para mayor flexibilidad y resistencia a la presión

Código	Clave	Largo	May.	1/2 Mayoreo	Púb.	NC
44880	FLV-030Y	30 cm	\$149	\$165	\$179	3

Caja 6 / Máster 36 / MM OO

MM OO



Para lavadoras de 1 entrada



Juego de 2 mangueras para lavadora con codo 90° 3/4" x 3/4" FOSET basic

- Tuercas de POM

Conexiones de color para fácil identificación de agua fría y caliente

Código	Clave	Largo	May.	1/2 Mayoreo	Púb.	NC
44177	FLV-095P	95 cm	\$175	\$195	\$215	3

Caja 6 / Máster 24 / MM OO

MM OO



Manguera de desagüe para lavadora FOSET

- Fabricada en polietileno
- Compatible con múltiples marcas de lavadoras manuales o automáticas

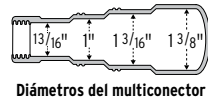

Diámetros del multiconector

Resistente al agua caliente



Fácil instalación

Multiconector de hule

Código	Clave	Largo manguera	Largo multiconector	Diámetro exterior	May.	1/2 Mayoreo	Púb.	NC
48027*	MAD-150	1.5 m	10 cm	15/16" (24 mm)	\$72	\$79	\$87	3

Caja 6 / Máster 24 / MM OO

MM OO



Mangueras flexibles de PVC y Aluminio para gas

- Temperatura máxima: 60 °C
- Fécula de acero inoxidable

- Espiga de latón

Exhibidor de mangueras
Ver en página 620 >>



Cumplen la norma: NOM-209-SCFI

Mangueras flexibles trenzado aluminio, tuercas latón / latón

FOSET basic



Código	Clave	Largo	Mayoreo	1/2 Mayoreo	Público	NC
Conexiones 3/8" x 3/8"						
24060	FGA-06P	60 cm	\$55	\$59	\$65	2
24061	FGA-10P	100 cm	\$63	\$70	\$77	2
24062	FGA-15P	150 cm	\$70	\$77	\$85	2
24063*	FGA-20P	200 cm	\$83	\$92	\$99	2
24064*	FGA-30P	300 cm	\$105	\$119	\$129	2
24065	FGA-40P	400 cm	\$139	\$149	\$165	2
24066	FGA-50P	500 cm	\$162	\$179	\$195	2

- Presión óptima de operación: 1 psi

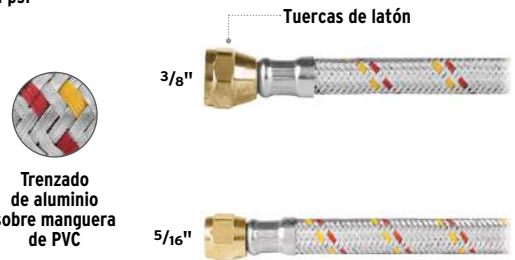

Trenzado de aluminio sobre manguera de PVC

PRODUCTO REGIONAL

Conexiones 5/16" x 5/16"

23201	FGA-06NP	60 cm	\$49	\$55	\$59	2
23202	FGA-10NP	100 cm	\$59	\$65	\$72	2
23203	FGA-15NP	150 cm	\$68	\$75	\$82	2
23204	FGA-20NP	200 cm	\$80	\$87	\$96	2
23205	FGA-25NP	250 cm	\$98	\$109	\$119	2

Caja 6 / Máster 36 / MM 0

Mangueras flexibles trenzado aluminio, 3/8" x 3/8", tuercas latón / latón

FOSET FLEXILUM



Código	Clave	Largo	Mayoreo	1/2 Mayoreo	Público	NC
49137	FGA-06	60 cm	\$77	\$85	\$93	3
49138	FGA-10	100 cm	\$95	\$105	\$115	3
49139	FGA-15	150 cm	\$115	\$127	\$139	3
49140	FGA-20	200 cm	\$135	\$149	\$165	3
49141	FGA-30	300 cm	\$189	\$209	\$229	3

- Presión óptima de operación: 1 psi



Trenzado de aluminio sobre manguera de hule NBR para mayor durabilidad y resistencia

Caja 6 / Máster 36 / MM 00

49142	FGA-40	400 cm	\$229	\$249	\$275	3
49143	FGA-50	500 cm	\$265	\$295	\$325	3

Caja 3 / Máster 36 / MM 00

Manguera flexible trenzado aluminio, 7/16" x 7/8", pigtail

FOSET FLEXILUM

- Resistente a constantes cambios de temperatura y presión

PRODUCTO REGIONAL



Trenzado de aluminio sobre manguera de hule NBR para mayor durabilidad y resistencia

Código	Clave	Largo	Mayoreo	1/2 Mayoreo	Público	NC
49513	FPIG-55	55 cm	\$110	\$120	\$135	3

Caja 6 / Máster 36 / MM 00

Mangueras de PVC para gas, reforzadas, 3/8" x 3/8", con conexión FOSET

- Presión máxima: 250 psi
- Temperatura máxima: 60 °C
- Espesor de pared: 3.5 mm
- Fécula de latón
- Autoextinguible



Tuercas de latón

Crimpado de alta resistencia



HECHO EN MÉXICO



3 Capas con refuerzo de tramado radial de 12 hilos de alta resistencia

MGAN-10, MGAN-15 y MGAN-20 cumplen la norma: NOM-209-SCFI

Código	Clave	Largo	Máster	Mayoreo	1/2 Mayoreo	Público	NC
40074	MGAN-10	1 m	72	\$89	\$97	\$107	3
40075	MGAN-15	1.5 m	48	\$102	\$110	\$122	3
40076	MGAN-20	2 m	48	\$115	\$127	\$139	3
40077	MGAN-30	3 m	24	\$129	\$139	\$155	3
40078	MGAN-40	4 m	24	\$149	\$165	\$179	3
40079	MGAN-50	5 m	16	\$169	\$185	\$199	3

Atado 4 / MM 00

Mangueras de PVC para gas, 3/8" x 3/8", con conexión FOSET

- Presión óptima de operación: 1 psi
- Temperatura máxima: 60 °C
- Espesor de pared: 2.1 mm
- Fécula de latón
- Autoextinguible



Tuercas de latón



HECHO EN MÉXICO



3 Capas con refuerzo de tramado radial de 8 hilos

Cumplen la norma: NOM-209-SCFI

Código	Clave	Largo	Máster	Mayoreo	1/2 Mayoreo	Público	NC
45011	MGA-20	2 m	48	\$97	\$107	\$117	3
45012	MGA-30	3 m	24	\$110	\$120	\$135	3
45013	MGA-40	4 m	24	\$115	\$127	\$139	3
45014	MGA-50	5 m	16	\$129	\$139	\$155	3

Atado 4 / MM 00

Manguera de PVC uso general, reforzada, 3/8", precio por metro en rollo de 50 m FOSET

- Presión máxima: 300 psi
- Temperatura máxima: 60 °C
- Espesor de pared: 3.5 mm
- Peso por metro: 178 g/m



HECHO EN MÉXICO

3 Capas con refuerzo de tramado radial de 12 hilos de alta resistencia

Código	Clave	Largo	Mayoreo	Ref. por Rollo May.	1/2 Mayoreo	Público	NC
40080	MGAN-500	50 m	\$21	(\$1,050)	\$23	\$25	3

Rollo 50 metros / Máster NA / MM 00

Manguera de PVC uso general, 3/8", precio por metro en rollo de 50 m FOSET

- Presión máxima: 140 psi
- Temperatura máxima: 60 °C
- Espesor de pared: 2.1 mm
- Peso por metro: 110 g/m



HECHO EN MÉXICO

3 Capas con refuerzo de tramado radial de 8 hilos

Código	Clave	Largo	Mayoreo	Ref. por Rollo May.	1/2 Mayoreo	Público	NC
45015	MGA-500	50 m	\$13	(\$650)	\$14.50	\$15.50	3

Rollo 50 metros / Máster NA / MM 00



Conexiones

Tubería semiflexible multicapa, en rollo, precio por metro FOSET GAS

- Tubería ligera y fácil de transportar
- Uso interior y exterior

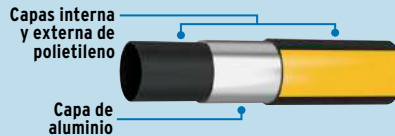

Se recomienda usar el resorte doblador y el avellanador para una mejor instalación



No inflamable

Código	Clave	Diámetro		Mayoreo	1/2 Mayoreo	Público	NC
		Nominal	Externo				
Rollo 25 m							
44828	PPG-3825	3/8"	16 mm	\$25 (\$625)	\$27 (\$675)	\$30 (\$750)	3
44840	PPG-1225	1/2"	20 mm	\$35 (\$875)	\$39 (\$975)	\$42 (\$1,050)	3
44841	PPG-3425	3/4"	25 mm	\$55 (\$1,375)	\$59 (\$1,475)	\$65 (\$1,625)	3
MM 00							
Rollo 100 m							
45704	PPG-38100	3/8"	16 mm	\$23 (\$2,300)	\$26 (\$2,600)	\$28 (\$2,800)	3
45705	PPG-12100	1/2"	20 mm	\$33 (\$3,300)	\$36 (\$3,600)	\$39 (\$3,900)	3
45706	PPG-34100	3/4"	25 mm	\$50 (\$5,000)	\$56 (\$5,600)	\$62 (\$6,200)	3
MM 00							



NUEVOS



Tees rectas FOSET GAS



NC 3

Código	Clave	Diámetro		Bolsa	Máster	May.	1/2 May.	Púb.
		Nominal	Compresión					
45927	PPG-38T	3/8"	16 mm	4	100	\$85	\$93	\$102
45928	PPG-12T	1/2"	20 mm	4	60	\$125	\$135	\$149
45929	PPG-34T	3/4"	25 mm	2	40	\$189	\$209	\$229

MM 00

Tees rosca central macho FOSET GAS



NC 3

Código	Clave	Diámetro (A/B)		Rosca NPTM (C)	Bolsa	Máster	May.	1/2 May.	Púb.
		Nominal	Compresión						
44854	PPG-3812TM	3/8"	16 mm	1/2"	4	100	\$85	\$93	\$102
44879	PPG-12TM	1/2"	20 mm	1/2"	4	80	\$110	\$120	\$135

MM 00

Tees rosca central hembra FOSET GAS



NC 3

Código	Clave	Diámetro (A/B)		Rosca NPTH (C)	Bolsa	Máster	May.	1/2 May.	Púb.
		Nominal	Compresión						
44853	PPG-3812TH	3/8"	16 mm	1/2"	4	100	\$85	\$93	\$102
45930	PPG-12TH	1/2"	20 mm	1/2"	4	72	\$110	\$120	\$135

MM 00

Codos 90° FOSET GAS



Código	Clave	Diámetro		Bolsa	Máster	May.	1/2 Mayoreo	Púb.	NC
		Nominal	Compresión						
45918	PPG-38C	3/8"	16 mm	4	160	\$64	\$69	\$77	3
45919	PPG-12C	1/2"	20 mm	4	100	\$87	\$95	\$105	3
45920	PPG-34C	3/4"	25 mm	2	60	\$135	\$149	\$165	3

MM 00

Codos de oreja 90°, rosca hembra FOSET GAS

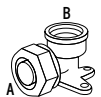

Código	Clave	Diámetro (A)		Rosca NPTH (B)	Bolsa	Máster	May.	1/2 Mayoreo	Púb.	NC
		Nominal	Compresión							
44842	PPG-3812CH	3/8"	16 mm	1/2"	4	100	\$67	\$75	\$82	3
45931	PPG-12CH	1/2"	20 mm	1/2"	4	80	\$85	\$93	\$102	3

MM 00

Codos 90°, rosca macho FOSET GAS

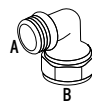

Código	Clave	Diámetro (B)		Rosca NPTM (A)	Bolsa	Máster	May.	1/2 Mayoreo	Púb.	NC
		Nominal	Compresión							
45924	PPG-38M	3/8"	16 mm	1/2"	4	180	\$49	\$55	\$59	3
45925	PPG-12M	1/2"	20 mm	1/2"	4	152	\$64	\$69	\$77	3
45926	PPG-34M	3/4"	25 mm	3/4"	2	70	\$93	\$103	\$113	3

MM 00

Codos 90°, rosca hembra FOSET GAS

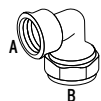

Código	Clave	Diámetro (B)		Rosca NPTH (A)	Bolsa	Máster	May.	1/2 Mayoreo	Púb.	NC
		Nominal	Compresión							
45921	PPG-38H	3/8"	16 mm	1/2"	4	160	\$55	\$59	\$65	3
45922	PPG-12H	1/2"	20 mm	1/2"	4	120	\$72	\$79	\$87	3
45923	PPG-34H	3/4"	25 mm	3/4"	2	70	\$110	\$120	\$135	3

MM 00

Conectores rosca macho **FOSET GAS**



Código	Clave	Diámetro (A)		Rosca NPTM (B)	Bolsa	Máster	May.	1/2 Mayoreo	Púb.	NC
		Nominal	Compresión							
44851	PPG-3838NM	3/8"	16 mm	3/8"	4	240	\$35	\$39	\$42	3
45935	PPG-38NM	3/8"	16 mm	1/2"	4	240	\$37	\$41	\$46	3
44852	PPG-1238NM	1/2"	20 mm	3/8"	4	200	\$48	\$53	\$58	3
45936	PPG-12NM	1/2"	20 mm	1/2"	4	200	\$50	\$56	\$62	3
45937	PPG-34NM	3/4"	25 mm	3/4"	2	100	\$85	\$93	\$102	3

MM 00

Coples **FOSET GAS**



Código	Clave	Diámetro		Bolsa	Máster	May.	1/2 Mayoreo	Púb.	NC
		Nominal	Compresión						
45912	PPG-38CM	3/8"	16 mm	4	160	\$62	\$67	\$75	3
45913	PPG-12CM	1/2"	20 mm	4	100	\$90	\$98	\$109	3
45914	PPG-34CM	3/4"	25 mm	2	80	\$135	\$149	\$165	3

MM 00

Tapones **FOSET GAS**



Código	Clave	Diámetro		Bolsa	Máster	May.	1/2 Mayoreo	Púb.	NC
		Nominal	Compresión						
45938	PPG-38TA	3/8"	16 mm	4	252	\$33	\$36	\$39	3
45939	PPG-12TA	1/2"	20 mm	4	152	\$50	\$56	\$62	3
45940	PPG-34TA	3/4"	25 mm	2	100	\$77	\$85	\$93	3

MM 00

Válvulas esfera **FOSET GAS**



Código	Clave	Diámetro		Bolsa	Máster	May.	1/2 Mayoreo	Púb.	NC
		Nominal	Compresión						
45943	PPG-38VE	3/8"	16 mm	2	76	\$110	\$120	\$135	3
45944	PPG-12VE	1/2"	20 mm	2	50	\$149	\$165	\$179	3
45945	PPG-34VE	3/4"	25 mm	2	30	\$175	\$195	\$215	3

MM 00

Avellanador para tubería multicapa **FOSET GAS**

- Fabricado en ABS
- Ayuda a recuperar la capa interna de la tubería
- Cuchillas que ayudan a remover rebabas

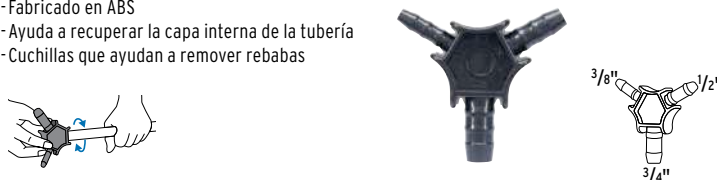

Código	Clave	Diámetro (A)		Diámetro (B)		Diámetro (C)	Bolsa	Máster	May.	1/2 Mayoreo	Púb.	NC	
		Nominal	Compresión	Nominal	Compresión								
45707	PPG-3AV	3/8"	16 mm	1/2"	20 mm	3/4"	25 mm	10	70	\$72	\$79	\$87	3

MM 00

Conectores rosca hembra **FOSET GAS**



Código	Clave	Diámetro (A)		Rosca NPTH (B)	Bolsa	Máster	May.	1/2 Mayoreo	Púb.	NC
		Nominal	Compresión							
45932	PPG-38NH	3/8"	16 mm	1/2"	4	240	\$43	\$47	\$52	3
45933	PPG-12NH	1/2"	20 mm	1/2"	4	200	\$50	\$56	\$62	3
45934	PPG-34NH	3/4"	25 mm	3/4"	2	100	\$90	\$98	\$109	3

MM 00

Coples reducidos **FOSET GAS**



Código	Clave	Diámetro (A)		Diámetro (B)		Bolsa	Máster	May.	1/2 Mayoreo	Púb.	NC
		Nominal	Compresión	Nominal	Compresión						
45915	PPG-1238CM	1/2"	20 mm	3/8"	16 mm	4	120	\$72	\$79	\$87	3
45916	PPG-3438CM	3/4"	25 mm	3/8"	16 mm	4	100	\$103	\$113	\$125	3
45917	PPG-3412CM	3/4"	25 mm	1/2"	20 mm	2	100	\$110	\$120	\$135	3

MM 00

Adaptadores flare **FOSET GAS**



Código	Clave	Diámetro (A)		Conector flare (B)	Bolsa	Máster	May.	1/2 Mayoreo	Púb.	NC
		Nominal	Compresión							
45941	PPG-38CF	3/8"	16 mm	3/8"	4	240	\$50	\$56	\$62	3
45942	PPG-12CF	1/2"	20 mm	3/8"	4	200	\$64	\$69	\$77	3

MM 00

Válvulas esfera flare **FOSET GAS**



Código	Clave	Diámetro (A)		Conector flare (B)	Bolsa	Máster	May.	1/2 Mayoreo	Púb.	NC
		Nominal	Compresión							
45946	PPG-38VF	3/8"	16 mm	3/8"	2	76	\$110	\$120	\$135	3
45947	PPG-12VF	1/2"	20 mm	3/8"	2	50	\$135	\$149	\$165	3

MM 00

Doblador para tubería multicapa **FOSET GAS**

- Permite obtener dobleces de tubería sin dañarla
- Recupera su forma original después de su uso

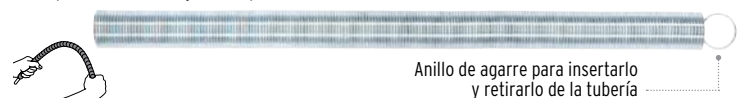

Código	Clave	Diámetro		Bolsa	Máster	May.	1/2 Mayoreo	Púb.	NC
		Nominal	Interno						
45708	PPG-38D	3/8"	16 mm	10	80	\$45	\$50	\$55	3
45709	PPG-12D	1/2"	20 mm	10	50	\$59	\$65	\$70	3
45710	PPG-34D	3/4"	25 mm	5	30	\$72	\$79	\$87	3

MM 00

Cilindros portátiles para gas LP FOSET

- Presión máxima de trabajo: 17 kgf/cm²
- Presión de prueba neumática: 7 kgf/cm²
- Recubrimiento de 3 1/2"
- Espesor de 3 a 4 mm



Para uso con reguladores de gas, tuerca izquierda y punta pol a baja presión

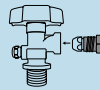

Válvula de servicio con conexión de 7/8" (izquierda)

1 AÑOS DE GARANTÍA
Válvula

10 AÑOS DE GARANTÍA
Cilindro

Llaves para tanque de gas Ver en página 220 >>

NOM Cumplen la norma: NOM-213-SCFI

Código	Clave	Capacidad	Calibre	Medidas (D1 x A x D2)	NC
45887	CILG-2	2 kg (4.5 lb)	2.3 mm	20 x 31 x 16 cm	1
45888	CILG-4	4 kg (9 lb)	2.3 mm	24.5 x 39 x 17 cm	1
45889	CILG-6	6 kg (13 lb)	2.3 mm	30 x 39 x 17 cm	1
48107*	CILG-9	20 lb (9 kg)	2.3 mm	31 x 49 x 18 cm	1
45890	CILG-20	20 kg (44 lb)	2.5 mm	30 x 92 x 19.5 cm	1
45891	CILG-30	30 kg (66 lb)	2.5 mm	30 x 127 x 19.5 cm	1

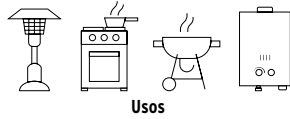

Usos

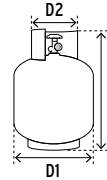

Alta Volatilidad Consulta precios

El cilindro se entrega con aire a presión para garantizar que no tiene fugas

Mínimo a surtir 1 / MM00

Reguladores para gas LP, 1 vía FOSET

- Cuerpo de aluminio, resistente a la corrosión
- Ideales para tanques estacionarios de uso doméstico y cilindros portátiles de gas LP

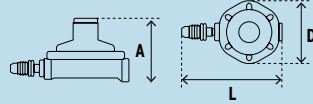

Capacidad de flujo 0.8 m³/h

Presión de servicio 2.75 kPa (28.04 gf/cm²)

5 AÑOS DE GARANTÍA

NOM Cumplen la norma: NOM-015-SESH



Código:	40709*	49225*	40710
Clave:	RG-101	RG-100	RG-102
Entrada:	1/4"-18 NPT	1/4"-18 NPT	1/4"-18 NPT
Salida:	3/8"-18 NPT	3/8"-18 NPT	3/8"-18 NPT
Conexiones:	Punta pol con O-Ring, tuerca izquierda con maneral y niple terminal 3/8" flare x 3/8" NPT	Punta pol y tuerca izquierda de latón	No incluidas
Medidas:	L 17 x D 9 x A 8 cm	L 15 x D 9 x A 8 cm	L 10 x D 9 x A 8 cm
Mayoreo:	\$162 NC 2	\$139 NC 2	\$102 NC 2
1/2 Mayoreo:	\$179	\$149	\$112
Público:	\$195	\$165	\$125
Caja / Máster:	4 / 32 / MM 0	4 / 32 / MM 0	4 / 32 / MM 0

Regulador para gas LP, 2 vías FOSET

- Cuerpo de aluminio, resistente a la corrosión
- Ideal para tanque doméstico y portátil
- Incluye 2 pigtails con tuerca izquierda, niple terminal y tuerca cónica de latón

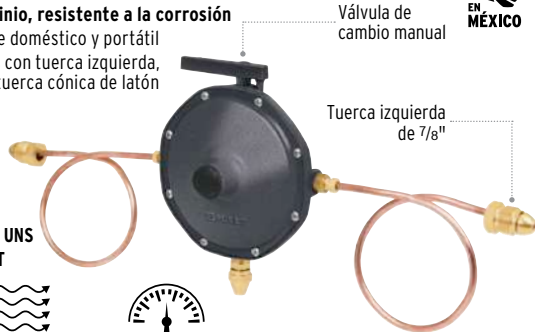

ESPECIFICACIONES:
Entradas: 7/16" - 24 UNS
Salida: 3/8" - 18 NPT

Capacidad de flujo 0.8 m³/h Presión de servicio 2.75 kPa (28.04 gf/cm²)

Código	Clave	Mayoreo	1/2 Mayoreo	Público	NC
49226	RG-200	\$425	\$465	\$515	2

Caja 2 / Máster 8 / MM 0

Pigtail tuerca izquierda FOSET

- Para reguladores de 1 y 2 vías



Código	Clave	May.	1/2 Mayoreo	Púb.	NC
49964*	PIPO-50	\$70	\$77	\$85	2

Bolsa 6 / Máster 24 / MM 1

Indicador de nivel para cilindro de gas FOSET

- Presión máxima: 350 psi
- Salida: QCC1 / POL
- Para monitorear el contenido de gas en el cilindro
- Compatible con RG-100 y RG-200

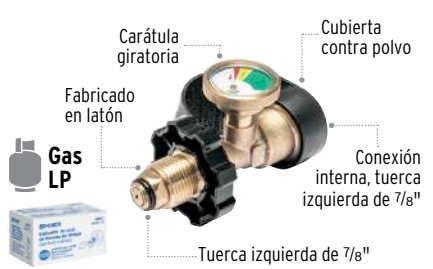

Código	Clave	May.	1/2 Mayoreo	Púb.	NC
49117	MANO-1G	\$235	\$259	\$285	2

Caja 4 / Máster 60 / MM 0

Termopares FOSET

- Conexiones de latón para máxima duración



Detectan la flama en un piloto, envían una señal al termostato para permitir o impedir el encendido del calentador

Con piloto

Código:	49212*	46146
Clave:	TEPAR-60*	TEPAR-60A
Tubo piloto de:	Cobre	Aluminio
Tubo termocople de:	Cobre	
Medidas:	Largo: 60 cm Ø Termocople: 3.2 mm Ø Piloto: 3.2 mm	
Para:	Calentadores de paso y depósito	
Mayoreo:	\$77 NC 3	\$90 NC 3
1/2 Mayoreo:	\$85	\$98
Público:	\$93	\$109
Caja / Máster:	10 / 100 / MM 00	

Bujía para encendido con chispa



Cable para conectar módulo de ignición

Tipo flauta Tipo flauta con bujía

Código:	46148	46149
Clave:	TEPAR-60F	TEPAR-60FB
Tubo termocople de:	Aluminio	
Medidas:	Largo: 60 cm Ø Termocople: 3.2 mm Ø Piloto: 3.2 mm	
Para:	Calentadores de paso y depósito	Calentadores de paso y depósito con módulo de ignición
Mayoreo:	\$90 NC 3	\$103 NC 3
1/2 Mayoreo:	\$98	\$113
Público:	\$109	\$125
Caja / Máster:	10 / 100 / MM 00	

Tipo Greyson

Código:	46147
Clave:	TEPAR-60G
Tubo termocople de:	Aluminio
Medidas:	Largo: 60 cm Ø Termocople: 3.2 mm Ø Piloto: 6.3 mm
Para:	Calentadores de depósito de altas capacidades y calderas
Mayoreo:	\$115 NC 3
1/2 Mayoreo:	\$127
Público:	\$139
Caja / Máster:	10 / 100 / MM 00

Termocoples FOSET

- Para uso de piloto de calentadores de agua



Tubo de cobre

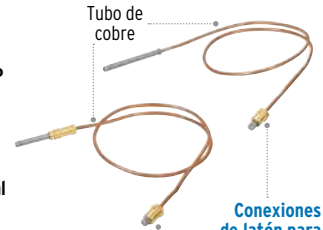

Conexiones de latón para máxima duración

Código:	49210	49211
Clave:	TECO-60R	TECO-60S
Medidas:	Largo: 60 cm Ø Tubo: 3.2 mm	
Mayoreo:	\$45 NC 3	\$45 NC 3
1/2 Mayoreo:	\$50	\$50
Público:	\$55	\$55
Caja / Máster:	10 / 100 / MM 00	

Válvulas de control para gas FOSET

- Fabricadas en latón para máxima duración
- Maneral de aluminio
- Presión máxima: 1,379 kPa / 200 psi
- Recomendadas para lugares con climas extremos



PRODUCTO REGIONAL

Tipo barrilito

Para instalar entre el regulador y cualquier equipo que requiera uso de gas



NUEVOS

No disponibles hasta el mes de introducción

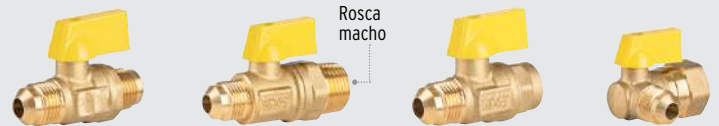

Rosca macho

Soldable

Angular

Código:	49115*	41060	49116	44816	44817	44818	44819
Clave:	VG-554*	VG-554-N	VG-554-B	VG-554-F	VG-554-M	VG-554-S	VG-554-A
Salida:	3/8" FLARE	5/16" FLARE	3/8" FLARE	3/8" FLARE	3/8" FLARE	3/8" FLARE	3/8" FLARE
Entrada:	1/2" NPT	1/2" NPT	Para ensamble con tubo de cobre de 1/2"	3/8" FLARE	1/2" NPT	Soldable para tubo de 1/2"	1/2" NPT
Mayoreo:	\$67 NC 3	\$72 NC 3	\$97 NC 3	\$77 NC 3	\$103 NC 3	\$72 NC 3	\$97 NC 3
1/2 Mayoreo:	\$75	\$79	\$107	\$85	\$113	\$79	\$107
Público:	\$82	\$87	\$117	\$93	\$125	\$87	\$117
Caja / Máster:	6 / 36 / MM 00	10 / 40 / MM 00	6 / 36 / MM 00	6 / 36 / MM 00	6 / 36 / MM 00	6 / 36 / MM 00	6 / 36 / MM 00

Válvula de llenado para tanque estacionario de gas LP FOSET

- Presión máxima: 2,068 kPa / 300 psi
- Para llenado del tanque estacionario (requiere adaptador VGC-565)

Conexión 1 3/4" - ACME para adaptador de llenado



Double check de seguridad

Fabricada en latón para máxima duración

Código	Clave	May.	1/2 Mayoreo	Púb.	NC
47653	VGC-562	\$329	\$365	\$395	2

Caja 2 / Máster 36 / MM 0

Válvulas roscables de globo para gas LP, de hierro FOSET

- Presión máxima: 2.75 MPa / 400 psi
- Para control de flujo de gas y aceite en líneas de suministro
- Resistentes a la corrosión

Cuerpo de hierro con mayor dureza y resistencia a la tracción que el latón



VGC-GL-1/2

Conexiones roscables NPT

Para sistemas de gas LP, natural y líneas de llenado de servicio

Código	Clave	Medida	May.	1/2 Mayoreo	Púb.	NC
47657	VGC-GL-1/2	1/2"	\$285	\$309	\$339	2
47658	VGC-GL-3/4	3/4"	\$295	\$325	\$355	2

Caja 2 / Máster 16 / MM 0

Válvula de seguridad externa para tanque estacionario de gas LP FOSET

- Presión de apertura mínima: 1,723 kPa / 250 psi
- Presión de apertura máxima: 1,965 kPa / 285 psi
- Capacidad de desfogue: 44 m³/min
- Para tanques de hasta 300 L
- Abre automáticamente al haber exceso de presión

Fabricada en latón para máxima duración

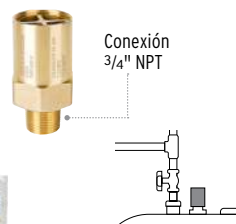

Conexión 3/4" NPT

Código	Clave	May.	1/2 Mayoreo	Púb.	NC
47654	VGC-563	\$259	\$285	\$315	2

Caja 2 / Máster 50 / MM 0

Válvula de seguridad interna para tanque estacionario de gas LP FOSET

- Presión de apertura mínima: 1,723 kPa / 250 psi
- Presión de apertura máxima: 1,965 kPa / 285 psi
- Capacidad de desfogue: 24 m³/min
- Para tanques de hasta 300 L
- Para usar como válvula de alivio principal

Fabricada en latón para máxima duración

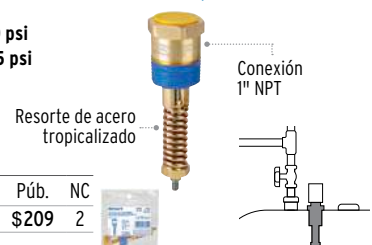

Resorte de acero tropicalizado

Conexión 1" NPT

Código	Clave	May.	1/2 Mayoreo	Púb.	NC
47655	VGC-564	\$175	\$189	\$209	2

Caja 2 / Máster 80 / MM 0

Válvula de servicio para tanque estacionario de gas LP FOSET

- Presión máxima: 2,068 kPa / 300 psi
- Para control del suministro de gas LP
- Maneral de aluminio

Código	Clave	May.	Med. May.	Púb.	NC
47652	VGC-561	\$225	\$245	\$269	2

Caja 2 / Máster 50 / MM 0

Válvula para cilindro de gas LP FOSET

- Presión máxima: 2,068 kPa / 300 psi
- Incluye válvula para servicio y válvula de seguridad
- Para control del suministro y llenado de gas LP
- Para cilindros portátiles de gas LP hasta 45 kg
- Capacidad de flujo: 10 m³/min

Código	Clave	May.	Med. May.	Púb.	NC
47651	VGC-560	\$199	\$219	\$239	2

Caja 2 / Máster 50 / MM 0

Nipples campana FOSET

- Fabricados en latón para máxima duración

Código	Clave	Medidas Flare	NPT	Bolsa	Máster	May.	Med. May.	Púb.	NC
47430*	CLG-493	3/8"	1/4"	10	720	\$13	\$14.50	\$15.50	3
47428*	CLG-491	3/8"	3/8"	20	600	\$15.50	\$17	\$19	3
47429*	CLG-492	3/8"	1/2"	20	400	\$21	\$23	\$25	3
47431	CLG-494	1/2"	3/8"	10	400	\$22	\$24	\$27	3
47432	CLG-495	1/2"	1/2"	10	350	\$26	\$29	\$31	3
41054	CLG-496N	5/16"	3/8"	10	600	\$15.50	\$17	\$19	3
41055	CLG-497N	5/16"	1/2"	10	400	\$23	\$26	\$28	3

MM 0

Nipples unión flare FOSET

- Fabricados en latón para máxima duración

Código	Clave	Medida Flare	Máster	May.	Med. May.	Púb.	NC
47438*	CLG-471	3/8"	3/8"	500	\$21	\$23	\$25 3
47439	CLG-472	3/8"	1/2"	330	\$27	\$30	\$33 3
47440	CLG-473	1/2"	1/2"	300	\$34	\$37	\$41 3
41051	CLG-474N	5/16"	5/16"	500	\$14.50	\$16	\$17.50 3

Bolsa 10 / MM 0

Tuercas izquierdas 7/8" FOSET

- Fabricadas en latón para máxima duración

Código	Clave	May.	Med. may.	Púb.	NC
Granel Ahorra 30% comparado con la presentación en bolsa					
49298*	TUIZ-7/8G	\$17	\$19	\$20	3
Bolsa 20 pzas. / Máster 500 / MM 0					
Bolsa con 1 pieza					
49300	TUIZ-7/8	\$25	\$27	\$30	3

Caja 12 / Máster 144 / MM 0

Tuercas cónicas FOSET

- Fabricadas en latón para máxima duración

Código	Clave	Medida flare	Máster	May.	Med. May.	Púb.	NC
43071	CLG-983	1/4"	800	\$8.50	\$9.50	\$10.50	3
47419	CLG-981	3/8"	800	\$15.50	\$17	\$19	3
47420	CLG-982	1/2"	600	\$20	\$22	\$24	3
41057	CLG-983N	5/16"	800	\$8.50	\$9.50	\$10.50	3

Bolsa 10 / MM 0

Acoplador de llenado para tanque estacionario de gas LP FOSET

- Presión máxima: 2,068 kPa / 300 psi
- Para acoplar en la válvula de llenado del tanque estacionario

Código	Clave	May.	Med. May.	Púb.	NC
47656	VGC-565	\$185	\$205	\$225	2

Caja 2 / Máster 50 / MM 0

Válvulas horizontales 1/8" para gas LP FOSET

- Presión de trabajo con regulador de gas: 2.75 kPa / 0.40 psi
- Rosca macho NPT 1/8"
- VGH-556 con seguro de apertura
- Esprea no. 70

Código	Clave	Descripción	May.	Med. May.	Púb.	NC
49976	VGH-555	Con maneral	\$48	\$53	\$58	3
49977	VGH-556	Sin maneral	\$77	\$85	\$93	3
45443	VGH-557	Alta presión	\$72	\$79	\$87	3

Caja 6 / Máster 36 / MM 0

Nipples terminal FOSET

- Fabricados en latón para máxima duración

Código	Clave	Medidas Flare	NPT	Bolsa	Máster	May.	Med. May.	Púb.	NC
47435*	CLG-413	3/8"	1/4"	10	620	\$14.50	\$16	\$17.50	3
47433*	CLG-411	3/8"	3/8"	20	600	\$14.50	\$16	\$17.50	3
47434*	CLG-412	3/8"	1/2"	10	400	\$22	\$24	\$27	3
47436	CLG-414	1/2"	3/8"	10	400	\$22	\$24	\$27	3
47437	CLG-415	1/2"	1/2"	10	300	\$30	\$33	\$36	3
41052	CLG-416N	5/16"	3/8"	10	330	\$20	\$22	\$24	3
41053	CLG-417N	5/16"	1/2"	10	300	\$25	\$27	\$30	3

MM 0

Niple terminal con espiga 3/8" x 3/8" FOSET

- Fabricado en latón para máxima duración

Código	Clave	May.	Med. May.	Púb.	NC
47441	CLG-431	\$14.50	\$16	\$17.50	3

Bolsa 10 / Máster 700 / MM 0

Niple unión NPT 1/2" FOSET

- Fabricado en latón para máxima duración
- Diámetro nominal: 1/2" x 1/2" (13 x 13 mm)

Código	Clave	May.	Med. May.	Púb.	NC
48499	CLG-666	\$30	\$33	\$36	3

Bolsa 10 / Máster 250 / MM 0

Tuerca izquierda 7/8", con maneral FOSET

- Fabricada en latón para máxima duración
- Ideal para usar con reguladores de gas

Código	Clave	May.	Med. May.	Púb.	NC
46154*	TUIZ-7/8M	\$33	\$36	\$39	3

Caja 10 / Máster 100 / MM 0

Tuercas cónicas reducidas FOSET

- Fabricadas en latón para máxima duración

Código	Clave	Medidas flare A	B	May.	Med. May.	Púb.	NC
43073	CLG-985	1/2"	3/8"	\$21	\$23	\$25	3
43072	CLG-984	5/16"	3/8"	\$13	\$14.50	\$16	3

Bolsa 10 / Máster 800 / MM 0

Puntas pol de 1/4", de rosca FOSET

-Fabricadas en latón para máxima duración



POL-6RE Para usar con tuerca izquierda con maneral



Cumplen la norma: NOM-209-SCFI

Sello hermético O'ring para altas presiones



POL-6R Rosca NPT

POL-6RE

Código	Clave	Largo	May.	Med. May.	Púb.	NC
49195*	POL-6R	6 cm	\$25	\$27	\$30	3
49196*	POL-12R	12 cm	\$52	\$57	\$63	3

Con O'ring

47311*	POL-6RE	5 cm	\$30	\$33	\$36	3
--------	---------	------	------	------	------	---

Caja 6 / Máster 36 / MM 1

Puntas pol de 3/8", de espiga FOSET

-Fabricadas en latón para máxima duración



Código	Clave	Largo	May.	Med. May.	Púb.	NC
49197	POL-6E	6 cm	\$25	\$27	\$30	3
49198	POL-12E	12 cm	\$49	\$55	\$59	3

Caja 6 / Máster 36 / MM 1



Para conectar directo a manguera

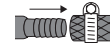

Codos para estufa a 90° FOSET

-Fabricados en latón para máxima duración



Código	Clave	Medidas Flare NPT	Máster	May.	Med. May.	Púb.	NC
47403*	CLG-521	3/8" 3/8"	400	\$25	\$27	\$30	3
47404	CLG-522	3/8" 1/2"	300	\$39	\$43	\$47	3
47405	CLG-523	1/2" 1/2"	260	\$41	\$46	\$49	3
41059	CLG-524N	5/16" 3/8"	400	\$29	\$31	\$35	3

Bolsa 10 / MM 0

PRODUCTO REGIONAL



Rosca hembra NPT

Rosca macho FLARE



Codo estufa a 90°, con espiga de 3/8" FOSET

-Fabricado en latón para máxima duración



NUEVO

No disponible hasta el mes de introducción



Código	Clave	Medidas Espiga NPT	May.	Med. May.	Púb.	NC
45881	CLG-521E	3/8" 3/8"	\$25	\$27	\$30	3

Bolsa 10 / Máster 400 / MM 0

Rosca hembra NPT



Para conectar directo a manguera

Codos terminal a 90° FOSET

-Fabricados en latón para máxima duración



Código	Clave	Medidas Flare NPT	Máster	May.	Med. May.	Púb.	NC
47401	CLG-512	3/8" 3/8"	420	\$29	\$31	\$35	3
47400	CLG-511	3/8" 1/2"	360	\$37	\$41	\$46	3
47402	CLG-513	1/2" 1/2"	300	\$37	\$41	\$46	3
41058	CLG-514N	5/16" 3/8"	420	\$30	\$33	\$36	3

Bolsa 10 / MM 0

PRODUCTO REGIONAL



Rosca macho FLARE

Rosca macho NPT



Codo unión a 90°, 3/8" x 3/8" FOSET

-Fabricado en latón para máxima duración



Código	Clave	May.	Med. May.	Púb.	NC
43070	CLG-561	\$26	\$29	\$31	3

Bolsa 10 / Máster 420 / MM 0

2 Roscas macho FLARE



Tees unión FOSET

-Fabricadas en latón para máxima duración



Código	Clave	Medida flare NPT	Máster	May.	Med. May.	Púb.	NC
47412	CLG-771	3/8"	300	\$33	\$36	\$39	3
47413	CLG-772	1/2"	200	\$50	\$56	\$62	3
41056	CLG-773N	5/16"	300	\$29	\$31	\$35	3

Bolsa 10 / MM 0

PRODUCTO REGIONAL



3 Roscas macho FLARE



Te terminal centro 3/8" FOSET

-Fabricada en latón para máxima duración



Código	Clave	Medidas Flare NPT	May.	Med. May.	Púb.	NC
47414	CLG-711	3/8" 3/8"	\$36	\$39	\$43	3

Bolsa 10 / Máster 300 / MM 0

2 Roscas macho FLARE



Cople espiga (tuerca loca) 3/8" FOSET

-Fabricado en latón para máxima duración



Código	Clave	Medidas Flare Espiga	May.	Med. May.	Púb.	NC
45750*	CLG-3/8L	3/8" 3/8"	\$18	\$20	\$22	3

Bolsa 20 / Máster 800 / MM 0

Tuerca giratoria

Para conectar directo a manguera

Rosca hembra FLARE



Reducciones bushing FOSET

-Fabricadas en latón para máxima duración



Código	Clave	Medidas A B NPT	Máster	May.	Med. May.	Púb.	NC
49062	CLG-231	3/4" 1/2"	200	\$33	\$36	\$39	3
49063	CLG-232	1" 1/2"	150	\$46	\$49	\$55	3
49064	CLG-233	1" 3/4"	150	\$49	\$55	\$59	3

Bolsa 5 / MM 0

Rosca hembra NPT



Rosca macho NPT

Tapón hembra 3/8" FOSET

-Fabricado en latón para máxima duración



Código	Clave	May.	Med. May.	Púb.	NC
47424	CLG-301	\$15.50	\$17	\$19	3

Bolsa 10 / Máster 800 / MM 0

Rosca hembra FLARE



Conector flare soldable, 3/8" x 1/2" FOSET

-Fabricado en latón para máxima duración



Código	Clave	May.	Med. May.	Púb.	NC
47455	CLG-646	\$18	\$20	\$22	3

Bolsa 10 / Máster 600 / MM 0

Rosca macho FLARE



Soldable para tubo de cobre de 1/2"

Check para regulador, 1/4" x 1/4" FOSET

-Fabricado en latón para máxima duración



Compatible con reguladores de gas de 2 vías



Código	Clave	May.	Med. May.	Púb.	NC
47450	CLG-151	\$15.50	\$17	\$19	3

Bolsa 10 / Máster 1,200 / MM 0



Conector NPT soldable, 3/8" x 1/2" FOSET

-Fabricado en latón para máxima duración



Código	Clave	May.	Med. May.	Púb.	NC
47456	CLG-656	\$20	\$22	\$24	3

Bolsa 10 / Máster 600 / MM 0

Rosca macho NPT



Soldable para tubo de cobre de 1/2"

Cementos para PVC **FOSET**

-Para tuberías hidráulicas y sanitarias de PVC

Presentación en lata, incluye aplicador

Cumplen la norma: ASTM-D-2564

Cementos para PVC, **transparentes**, baja presión

-Para instalaciones de drenaje, sistemas de ventilación y cableado eléctrico (conduit)



Viscosidad Media

Para tuberías cédula 40 de hasta 6" y cédula 80 de hasta 4"



Código	Clave	Contenido	Caja	Máster	May.	1/2 Mayoreo	Púb.	NC
49560	PPVC-50	50 ml	12	288	\$26	\$29	\$32	2
49561	PPVC-90	90 ml	8	96	\$42	\$46	\$49	2
49562	PPVC-145	145 ml	8	72	\$55	\$59	\$65	2
49563	PPVC-250	250 ml	4	72	\$79	\$85	\$95	2
49564	PPVC-500	500 ml	4	24	\$139	\$149	\$165	2

MM OO



Aplicación en seco



Cementos para PVC, **azules**, alta presión

-Para instalaciones de agua potable, drenaje y sistemas de ventilación
-Color azul que permite visualizar uniones sin cementar

Excepto: 42027



Viscosidad Alta

Para tuberías cédula 40 de hasta 6" y cédula 80 de hasta 4"



Código	Clave	Contenido	Caja	Máster	May.	1/2 Mayoreo	Púb.	NC
42023*	PPVCA-50	50 ml	12	288	\$30	\$33	\$36	2
42024*	PPVCA-90	90 ml	8	96	\$42	\$46	\$49	2
42025*	PPVCA-145	145 ml	8	72	\$59	\$65	\$72	2
42026	PPVCA-250	250 ml	4	72	\$83	\$92	\$99	2
42027	PPVCA-500	500 ml	4	24	\$149	\$165	\$179	2

MM OO



Aplicación en húmedo y seco



Cementos para PVC, **grises**, extra reforzados

-Para rellenar espacios entre tubo y conexión
-Para uso industrial, alta presión, riego, drenaje y sistemas de ventilación
-Color gris



Viscosidad Máxima

Nueva imagen
Disponible a partir del 2o. trimestre 2025

Para tuberías cédulas 40/80 de hasta 30"



Código	Clave	Contenido	Caja	Máster	May.	1/2 Mayoreo	Púb.	NC
44924	PPVCV-50	50 ml	12	288	\$42	\$46	\$49	2
44925	PPVCV-90	90 ml	8	96	\$59	\$65	\$72	2
44926	PPVCV-145	145 ml	8	72	\$70	\$77	\$85	2
44927	PPVCV-250	250 ml	4	72	\$102	\$112	\$125	2
44928	PPVCV-500	500 ml	4	24	\$185	\$205	\$225	2

MM OO



Aplicación en húmedo y seco



Cementos para CPVC **FOSET**

-Para conexiones y tuberías de CPVC en condiciones secas y húmedas
-Para instalaciones de agua potable, fría o caliente

Presentación en lata, incluye aplicador

Cumplen la norma: ASTM-F-493

Cementos para CPVC, **amarillos**, toda presión



Viscosidad Media

Para tuberías de hasta 2"



Código	Clave	Contenido	Caja	Máster	May.	1/2 Mayoreo	Púb.	NC
49565*	PCPVC-50	50 ml	12	288	\$30	\$33	\$36	2
49566*	PCPVC-90	90 ml	8	96	\$47	\$52	\$57	2
49567	PCPVC-145	145 ml	8	72	\$65	\$72	\$79	2
49568	PCPVC-250	250 ml	4	72	\$89	\$99	\$109	2
49569	PCPVC-500	500 ml	4	24	\$149	\$165	\$179	2

MM OO



Aplicación en húmedo y seco



Limpiadores para PVC y CPVC **FOSET**

Eliminan residuos de grasa y lubricante



Para preparar las tuberías, conexiones, válvulas y herramientas antes de aplicar el cemento, para un mejor pegado

Limpiadores primer para PVC y CPVC, **transparentes**

-Para tuberías y conexiones de todas las medidas y cédulas de PVC y CPVC

Nueva imagen

Secado rápido



Código	Clave	Contenido	Caja	Máster	May.	1/2 Mayoreo	Púb.	NC
48378	LPVC-250	250 ml	4	72	\$65	\$72	\$79	2
48379	LPVC-500	500 ml	4	48	\$102	\$112	\$125	2

MM OO



Incluyen aplicador





Infografía



Video



Tubos serie inglesa de 3m **FOSET PVC**

Código	Clave	Diámetro nominal	Espesor Atado	May.	1/2 May.	Púb.	NC
Cédula 40							
43038*	PVC-001	1/2" (13 mm)	2.8 mm	10			2
43039	PVC-002	3/4" (19 mm)	2.9 mm	10			2
43040	PVC-003	1" (25 mm)	3.4 mm	5			2
45520	PVC-004	1 1/4" (32 mm)	3.6 mm	5			2
45521	PVC-005	1 1/2" (38 mm)	3.7 mm	5			2
45522	PVC-006	2" (50 mm)	3.9 mm	5			2
RD 21							
40081	PVC-101	1/2" (13 mm)	1 mm	5			2
RD 26							
40082	PVC-102	3/4" (19 mm)	1.5 mm	5			2
40083	PVC-103	1" (25 mm)	1.5 mm	5			2
40084	PVC-104	1 1/4" (32 mm)	1.6 mm	5			2
40085	PVC-105	1 1/2" (38 mm)	1.9 mm	5			2
40086	PVC-106	2" (50 mm)	2.3 mm	5			2
MM O							



PVC-001



PVC-104



Extremo abocinado

HECHO EN MÉXICO

Válvulas de esfera **FOSET PVC**

- Maneral de ABS

Código	Clave	Diámetro nominal	Bolsa	Máster	May.	1/2 Mayoreo	Púb.	NC
Roscables								
49150*	PVC-ES-1/2R	1/2" (13 mm)	4	200	\$22	\$24	\$27	3
49151*	PVC-ES-3/4R	3/4" (19 mm)	4	120	\$33	\$36	\$39	3
49152*	PVC-ES-1R	1" (25 mm)	4	84	\$56	\$62	\$67	3
49153	PVC-ES-1-1/4R	1 1/4" (32 mm)	4	56	\$77	\$85	\$93	3
49154	PVC-ES-1-1/2R	1 1/2" (38 mm)	4	36	\$110	\$120	\$135	3
49155	PVC-ES-2R	2" (50 mm)	4	24	\$179	\$199	\$219	3
Cementar								
49156*	PVC-ES-1/2	1/2" (13 mm)	4	200	\$22	\$24	\$27	3
49157*	PVC-ES-3/4	3/4" (19 mm)	4	120	\$33	\$36	\$39	3
49158*	PVC-ES-1	1" (25 mm)	4	84	\$56	\$62	\$67	3
49159	PVC-ES-1-1/4	1 1/4" (32 mm)	4	56	\$77	\$85	\$93	3
49160	PVC-ES-1-1/2	1 1/2" (38 mm)	4	36	\$110	\$120	\$135	3
49161	PVC-ES-2	2" (50 mm)	4	24	\$179	\$199	\$219	3



Roscables



PVC-ES-1/2R

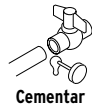

Cementar



PVC-ES-1/2

Codos serie inglesa **FOSET PVC**

- Cédula 40

Código	Clave	Diámetro nominal	Bolsa	Máster	May.	1/2 Mayoreo	Púb.	NC
Codos 90°								
45411*	PVC-561	1/2" (13 mm)	40	600	\$2.60	\$2.90	\$3.20	3
45412*	PVC-562	3/4" (19 mm)	40	360	\$4.50	\$5	\$5.50	3
45413*	PVC-563	1" (25 mm)	20	220	\$8	\$8.50	\$9.50	3
45523	PVC-564	1 1/4" (32 mm)	4	120	\$13	\$14.50	\$15.50	3
45524	PVC-565	1 1/2" (38 mm)	4	80	\$20	\$22	\$24	3
45525	PVC-566	2" (50 mm)	4	48	\$29	\$31	\$35	3
Codos 45°								
45414	PVC-861	1/2" (13 mm)	10	640	\$2.60	\$2.90	\$3.20	3
45415	PVC-862	3/4" (19 mm)	10	420	\$3.90	\$4.30	\$4.70	3
45416	PVC-863	1" (25 mm)	10	240	\$6.50	\$7.20	\$8	3
45526	PVC-864	1 1/4" (32 mm)	4	148	\$12	\$13	\$14	3
45527	PVC-865	1 1/2" (38 mm)	4	88	\$17	\$18.50	\$20	3
45528	PVC-866	2" (50 mm)	4	56	\$25	\$27	\$30	3



Cementar



PVC-562



PVC-862

Tuercas unión lisas serie inglesa **FOSET PVC**

- Cédula 40

Código	Clave	Diámetro nominal	Bolsa	Máster	May.	1/2 Mayoreo	Púb.	NC
45435	PVC-971	1/2" (13 mm)	10	280	\$12	\$13	\$14	3
45436	PVC-972	3/4" (19 mm)	10	190	\$20	\$22	\$24	3
45437*	PVC-973	1" (25 mm)	10	120	\$29	\$31	\$35	3
45542	PVC-974	1 1/4" (32 mm)	4	68	\$45	\$50	\$55	3
45543	PVC-975	1 1/2" (38 mm)	4	52	\$64	\$69	\$77	3
45544	PVC-976	2" (50 mm)	4	32	\$110	\$120	\$135	3



Cementar



PVC-972

Adaptadores serie inglesa **FOSET PVC**

- Cédula 40

Código	Clave	Diámetro nominal	Bolsa	Máster	May.	1/2 Mayoreo	Púb.	NC
Rosca macho								
45429*	PVC-611	1/2" (13 mm)	40	920	\$2.60	\$2.90	\$3.20	3
45430*	PVC-612	3/4" (19 mm)	10	600	\$3.90	\$4.30	\$4.70	3
45431*	PVC-613	1" (25 mm)	10	340	\$6	\$6.50	\$7	3
45545	PVC-614	1 1/4" (32 mm)	4	240	\$9	\$10	\$11	3
45546	PVC-615	1 1/2" (38 mm)	4	152	\$12	\$13	\$14	3
45547	PVC-616	2" (50 mm)	4	112	\$17	\$18.50	\$20	3
Rosca hembra								
45432*	PVC-601	1/2" (13 mm)	40	680	\$3.30	\$3.60	\$3.90	3
45433*	PVC-602	3/4" (19 mm)	10	500	\$4.50	\$5	\$5.50	3
45434	PVC-603	1" (25 mm)	10	290	\$6.50	\$7.20	\$8	3
45548	PVC-604	1 1/4" (32 mm)	4	192	\$12	\$13	\$14	3
45549	PVC-605	1 1/2" (38 mm)	4	128	\$15.50	\$17	\$19	3
45550	PVC-606	2" (50 mm)	4	72	\$21	\$23	\$25	3

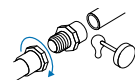

Roscable / Cementar



PVC-612

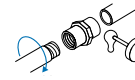

Roscable / Cementar



PVC-602

MM OO

Tees sencillas serie inglesa **FOSET PVC**

- Cédula 40

Código	Clave	Diámetro nominal	Bolsa	Máster	May.	1/2 Mayoreo	Púb.	NC
45420*	PVC-761	1/2" (13 mm)	20	400	\$4.50	\$5	\$5.50	3
45421*	PVC-762	3/4" (19 mm)	10	240	\$6.50	\$7.20	\$8	3
45422*	PVC-763	1" (25 mm)	10	130	\$10.50	\$11.50	\$12.50	3
45532	PVC-764	1 1/4" (32 mm)	4	80	\$17	\$18.50	\$20	3
45533	PVC-765	1 1/2" (38 mm)	4	56	\$25	\$27	\$30	3
45534	PVC-766	2" (50 mm)	4	32	\$37	\$41	\$46	3



Cementar



PVC-762

MM OO

Coples serie inglesa **FOSET PVC**

- Cédula 40

Código	Clave	Diámetro nominal	Bolsa	Máster	May.	1/2 Mayoreo	Púb.	NC
45417*	PVC-261	1/2" (13 mm)	40	840	\$2	\$2.20	\$2.40	3
45418*	PVC-262	3/4" (19 mm)	10	550	\$3.30	\$3.60	\$3.90	3
45419*	PVC-263	1" (25 mm)	10	330	\$5.20	\$5.70	\$6.30	3
45529	PVC-264	1 1/4" (32 mm)	4	188	\$8	\$8.50	\$9.50	3
45530	PVC-265	1 1/2" (38 mm)	4	120	\$10.50	\$11.50	\$12.50	3
45531	PVC-266	2" (50 mm)	4	72	\$15.50	\$17	\$19	3

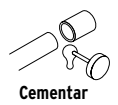

Cementar



PVC-262

MM OO

Reducciones bushing serie inglesa **FOSET PVC**

- Cédula 40

Código	Clave	Diámetro nominal		Bolsa	Máster	May.	1/2 Mayoreo	Púb.	NC
		A	B						
45426*	PVC-231	3/4" (19 mm)	1/2" (13 mm)	20	1040	\$2.60	\$2.90	\$3.20	3
45427	PVC-232	1" (25 mm)	1/2" (13 mm)	10	630	\$4.50	\$5	\$5.50	3
45428*	PVC-233	1" (25 mm)	3/4" (19 mm)	10	630	\$5.20	\$5.70	\$6.30	3
45535	PVC-234	1 1/4" (32 mm)	1" (25 mm)	4	400	\$6.50	\$7.20	\$8	3
45536	PVC-235	1 1/2" (38 mm)	1 1/4" (32 mm)	4	272	\$8	\$8.50	\$9.50	3
45537	PVC-236	1 1/2" (38 mm)	1" (25 mm)	4	272	\$10.50	\$11.50	\$12.50	3
45538	PVC-237	2" (50 mm)	1 1/2" (38 mm)	4	172	\$15.50	\$17	\$19	3

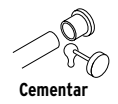

Cementar

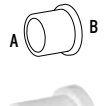

PVC-232

MM OO

Tapones serie inglesa **FOSET PVC**

- Cédula 40

Código	Clave	Diámetro nominal	Bolsa	Máster	May.	1/2 Mayoreo	Púb.	NC
45423*	PVC-361	1/2" (13 mm)	20	1,360	\$2	\$2.20	\$2.40	3
45424	PVC-362	3/4" (19 mm)	10	900	\$2.60	\$2.90	\$3.20	3
45425	PVC-363	1" (25 mm)						

GRAN
DURABILIDAD
50
AÑOSTubos de 3 m **CPVC**HECHO
EN
MÉXICOConsulta
precios

Alta Volatilidad

Código	Clave	Diámetro nominal	Espesor	Atado	NC
--------	-------	------------------	---------	-------	----

RD 13.5

45042*	CPVC-001	1/2" (13 mm)	1.4 mm	10	2
45043*	CPVC-002	3/4" (19 mm)	1.7 mm	10	2
45044	CPVC-003	1" (25 mm)	2.1 mm	5	2

RD 11

45560	CPVC-004	1 1/4" (32 mm)	3.2 mm	5	2
45561	CPVC-005	1 1/2" (38 mm)	3.8 mm	5	2
45562	CPVC-006	2" (50 mm)	4.9 mm	5	2

MM 0



CPVC-001



CPVC-004

Codos 45° **CPVC**

Código	Clave	Diámetro nominal	Bolsa	Máster	May.	Med. May.	Púb.	NC
45086*	CPVC-861	1/2" (13 mm)	20	920	\$2	\$2.20	\$2.40	3
45087*	CPVC-862	3/4" (19 mm)	20	400	\$3.30	\$3.60	\$3.90	3
45088	CPVC-863	1" (25 mm)	20	200	\$7	\$7.90	\$8.50	3
48929	CPVC-864	1 1/4" (32 mm)	4	108	\$15.50	\$17	\$19	3
48930	CPVC-865	1 1/2" (38 mm)	4	68	\$25	\$27	\$30	3
48931	CPVC-866	2" (50 mm)	4	32	\$59	\$65	\$70	3

MM 00



CPVC-862

Codos 90° **CPVC**

Código	Clave	Diámetro nominal	Bolsa	Máster	May.	Med. May.	Púb.	NC
45082*	CPVC-561	1/2" (13 mm)	80	960	\$2	\$2.20	\$2.40	3
45083*	CPVC-562	3/4" (19 mm)	80	400	\$3.90	\$4.30	\$4.70	3
45084*	CPVC-563	1" (25 mm)	20	180	\$8	\$8.50	\$9.50	3
48926	CPVC-564	1 1/4" (32 mm)	4	92	\$17	\$18.50	\$20	3
48927	CPVC-565	1 1/2" (38 mm)	4	56	\$27	\$30	\$33	3
48928	CPVC-566	2" (50 mm)	4	24	\$62	\$67	\$75	3

MM 00



CPVC-562

Codo reducción 90° **CPVC**

Código	Clave	Diámetro nominal		Bolsa	Máster	May.	Med. May.	Púb.	NC
		A	B						
45085	CPVC-521	3/4" (19 mm)	1/2" (13 mm)	10	430	\$3.90	\$4.30	\$4.70	3

MM 00

Codo de oreja 90° **CPVC**

Código	Clave	Diámetro nominal	Bolsa	Máster	May.	Med. May.	Púb.	NC
45081	CPVC-581	1/2" (13 mm)	20	260	\$10.50	\$11.50	\$12.50	3

MM 00

Tees sencillas **CPVC**

Código	Clave	Diámetro nominal	Bolsa	Máster	May.	Med. May.	Púb.	NC
45069*	CPVC-761	1/2" (13 mm)	40	560	\$2.60	\$2.90	\$3.20	3
45070*	CPVC-762	3/4" (19 mm)	20	220	\$5.20	\$5.70	\$6.30	3
45071	CPVC-763	1" (25 mm)	20	120	\$10.50	\$11.50	\$12.50	3
48935	CPVC-764	1 1/4" (32 mm)	4	52	\$25	\$27	\$30	3
48936	CPVC-765	1 1/2" (38 mm)	4	36	\$37	\$41	\$46	3
48937	CPVC-766	2" (50 mm)	4	16	\$85	\$93	\$102	3

MM 00



CPVC-762

Cementos para CPVC

Ver en página 522 >>

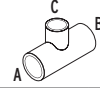
Tees reducidas central **CPVC**

Infografía



Video

Código	Clave	Diámetro nominal			Bolsa	Máster	May.	Med. May.	Púb.	NC
		A	B	C						
45072	CPVC-722	3/4" (19 mm)	3/4" (19 mm)	1/2" (13 mm)	10	300	\$6.50	\$7.20	\$8	3
45074	CPVC-725	1" (25 mm)	1" (25 mm)	1/2" (13 mm)	10	160	\$10.50	\$11.50	\$12.50	3

MM 00

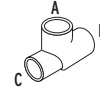

CPVC-722

Tees reducidas lateral **CPVC**

Código	Clave	Diámetro nominal			Bolsa	Máster	May.	Med. May.	Púb.	NC
		A	B	C						
48908	CPVC-726	3/4" (19 mm)	3/4" (19 mm)	1/2" (13 mm)	10	240	\$8	\$8.50	\$9.50	3
45073	CPVC-723	1/2" (13 mm)	3/4" (19 mm)	1/2" (13 mm)	10	300	\$6.50	\$7.20	\$8	3

MM 00



CPVC-726

Reducciones bushing **CPVC**

Código	Clave	Diámetro nominal		Bolsa	Máster	May.	Med. May.	Púb.	NC
		A	B						
45062*	CPVC-231	3/4" (19 mm)	1/2" (13 mm)	40	1,240	\$2	\$2.20	\$2.40	3
45063	CPVC-232	1" (25 mm)	1/2" (13 mm)	20	540	\$4.50	\$5	\$5.50	3
45064*	CPVC-233	1" (25 mm)	3/4" (19 mm)	20	540	\$3.30	\$3.60	\$3.90	3
48938	CPVC-234	1 1/4" (32 mm)	1/2" (13 mm)	4	308	\$6.50	\$7.20	\$8	3
48939	CPVC-235	1 1/4" (32 mm)	3/4" (19 mm)	4	308	\$8	\$8.50	\$9.50	3
48940	CPVC-236	1 1/4" (32 mm)	1" (25 mm)	4	308	\$6.50	\$7.20	\$8	3
48941	CPVC-237	1 1/2" (38 mm)	1/2" (13 mm)	4	196	\$12	\$13	\$14	3
48942	CPVC-238	1 1/2" (38 mm)	3/4" (19 mm)	4	196	\$12	\$13	\$14	3
48943	CPVC-239	1 1/2" (38 mm)	1" (25 mm)	4	196	\$12	\$13	\$14	3
48944	CPVC-240	1 1/2" (38 mm)	1 1/4" (32 mm)	4	196	\$8	\$8.50	\$9.50	3
48945	CPVC-241	2" (50 mm)	1 1/2" (38 mm)	4	104	\$25	\$27	\$30	3
48946	CPVC-242	2" (50 mm)	1 1/4" (32 mm)	4	104	\$29	\$31	\$35	3

MM 00



CPVC-231

Coples **CPVC**

Código	Clave	Diámetro nominal	Bolsa	Máster	May.	Med. May.	Púb.	NC
45126*	CPVC-261	1/2" (13 mm)	40	1,200	\$1.30	\$1.45	\$1.60	3
45127*	CPVC-262	3/4" (19 mm)	40	520	\$2.60	\$2.90	\$3.20	3
45128*	CPVC-263	1" (25 mm)	20	260	\$5.20	\$5.70	\$6.30	3
48932	CPVC-264	1 1/4" (32 mm)	4	136	\$10.50	\$11.50	\$12.50	3
48933	CPVC-265	1 1/2" (38 mm)	4	96	\$20	\$22	\$24	3
48934	CPVC-266	2" (50 mm)	4	48	\$37	\$41	\$46	3

MM 00



CPVC-262

Cople reducción **CPVC**

Código	Clave	Diámetro nominal		Bolsa	Máster	May.	Med. May.	Púb.	NC
		A	B						
45129	CPVC-221	3/4" (19 mm)	1/2" (13 mm)	20	660	\$2.60	\$2.90	\$3.20	3

MM 00

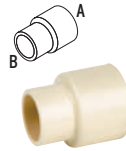
Tapones **CPVC**

Código	Clave	Diámetro nominal	Bolsa	Máster	May.	Med. May.	Púb.	NC
45118*	CPVC-361	1/2" (13 mm)	40	2,080	\$1.30	\$1.45	\$1.60	3
45119*	CPVC-362	3/4" (19 mm)	20	940	\$2	\$2.20	\$2.40	3
45120	CPVC-363	1" (25 mm)	20	460	\$3.90	\$4.30	\$4.70	3
48947	CPVC-364	1 1/4" (32 mm)	4	260	\$8	\$8.50	\$9.50	3
48948	CPVC-365	1 1/2" (38 mm)	4	180	\$12	\$13	\$14	3
48949	CPVC-366	2" (50 mm)	4	80	\$33	\$36	\$39	3

MM 00



CPVC-362

Mezclador tipo bigote **CPVC**

-Para cuadro de regadera

Código	Clave	Diámetro nominal	Bolsa	Máster	May.	Med. May.	Púb.	NC
48904	CPVC-771	1/2" (13 mm)	10	120	\$21	\$23	\$25	3

MM 00



La foto de este producto no está a escala

Cruces CPVC

- Para instalación de regadera y tina

Código	Clave	Diámetro nominal	Bolsa	Máster	May.	Med. May.	Púb.	NC
48905	CPVC-781	1/2" (13 mm)	10	400	\$6.50	\$7.20	\$8	3
48906	CPVC-782	3/4" (19 mm)	10	170	\$10.50	\$11.50	\$12.50	3
48907	CPVC-783	1" (25 mm)	10	80	\$20	\$22	\$24	3

MM OO



CPVC-782

Abrazaderas tipo "U" CPVC

- Para sujetar instalación de tubería de CPVC

Código	Clave	Diámetro nominal	Bolsa	Máster	May.	Med. May.	Púb.	NC
48917	CPVC-401	1/2" (13 mm)	10	2,330	\$0.65	\$0.70	\$0.80	3
48918	CPVC-402	3/4" (19 mm)	10	1,550	\$1.30	\$1.45	\$1.60	3
48919	CPVC-403	1" (25 mm)	10	1,180	\$1.30	\$1.45	\$1.60	3
48961	CPVC-404	1 1/4" (32 mm)	10	680	\$2.60	\$2.90	\$3.20	3
48962	CPVC-405	1 1/2" (38 mm)	10	450	\$3.90	\$4.30	\$4.70	3
48963	CPVC-406	2" (50 mm)	10	290	\$5.20	\$5.70	\$6.30	3

MM OO



CPVC-402

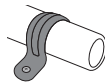

Para sujetar instalación de tubería de CPVC

Adaptadores CPVC

Código	Clave	Diámetro nominal	Bolsa	Máster	May.	Med. May.	Púb.	NC
Rosca macho								
45098*	CPVC-611	1/2" (13 mm)	40	880	\$2	\$2.20	\$2.40	3
45099*	CPVC-612	3/4" (19 mm)	20	480	\$3.30	\$3.60	\$3.90	3
45100*	CPVC-613	1" (25 mm)	20	260	\$6	\$6.50	\$7	3
48953	CPVC-614	1 1/4" (32 mm)	4	148	\$12	\$13	\$14	3
48954	CPVC-615	1 1/2" (38 mm)	4	100	\$15.50	\$17	\$19	3
48955	CPVC-616	2" (50 mm)	4	48	\$33	\$36	\$39	3
Rosca hembra								
45101*	CPVC-601	1/2" (13 mm)	40	640	\$3.30	\$3.60	\$3.90	3
45102*	CPVC-602	3/4" (19 mm)	20	360	\$4.50	\$5	\$5.50	3
45103	CPVC-603	1" (25 mm)	20	220	\$8	\$8.50	\$9.50	3
48956	CPVC-604	1 1/4" (32 mm)	4	116	\$15.50	\$17	\$19	3
48957	CPVC-605	1 1/2" (38 mm)	4	84	\$22	\$24	\$27	3
48958	CPVC-606	2" (50 mm)	4	48	\$45	\$50	\$55	3

MM OO



CPVC-612



CPVC-602

Tuercas unión lisa CPVC

Código	Clave	Diámetro nominal	Bolsa	Máster	May.	Med. May.	Púb.	NC
45055*	CPVC-971	1/2" (13 mm)	20	320	\$10.50	\$11.50	\$12.50	3
45056*	CPVC-972	3/4" (19 mm)	20	200	\$15.50	\$17	\$19	3
45057	CPVC-973	1" (25 mm)	20	120	\$29	\$31	\$35	3
48950	CPVC-974	1 1/4" (32 mm)	4	64	\$42	\$46	\$49	3
48951	CPVC-975	1 1/2" (38 mm)	4	40	\$67	\$75	\$82	3
48952	CPVC-976	2" (50 mm)	4	20	\$115	\$127	\$139	3

MM OO



CPVC-972

Codos 90° con inserto de latón CPVC

- Compatibles con los sistemas tradicionales de roscas NPT

Código	Clave	Diámetro nominal	Bolsa	Máster	May.	Med. May.	Púb.	NC
48909	CPVC-501	1/2" (13 mm)	10	300	\$29	\$31	\$35	3
48910	CPVC-502	3/4" (19 mm)	10	160	\$37	\$41	\$46	3

MM OO



CPVC-502

Codo oreja 90° con inserto de latón CPVC

- Compatible con los sistemas tradicionales de roscas NPT

Código	Clave	Diámetro nominal	Bolsa	Máster	May.	Med. May.	Púb.	NC
44276	CPVC-591	1/2" (13 mm)	10	200	\$33	\$36	\$39	3

MM OO



NUEVO No disponible hasta el mes de introducción

Tees con inserto de latón CPVC

- Compatibles con los sistemas tradicionales de roscas NPT

Código	Clave	Diámetro nominal	Bolsa	Máster	May.	Med. May.	Púb.	NC
Rosca central macho								
48911	CPVC-711	1/2" (13 mm)	10	160	\$45	\$50	\$55	3
44914	CPVC-714	3/4" (19 mm)	10	90	\$59	\$65	\$70	3
44915	CPVC-715	1" (25 mm)	10	50	\$97	\$107	\$117	3
Rosca central hembra								
48914	CPVC-701	1/2" (13 mm)	10	200	\$33	\$36	\$39	3
44916	CPVC-704	3/4" (19 mm)	10	130	\$45	\$50	\$55	3
44917	CPVC-705	1" (25 mm)	10	70	\$77	\$85	\$93	3

MM OO



CPVC-711



CPVC-701

Tees reducidas con inserto de latón CPVC

- Compatibles con los sistemas tradicionales de roscas NPT

Código	Clave	Diámetro nominal A/B	C	Bolsa	Máster	May.	Med. May.	Púb.	NC
Rosca central macho									
48912	CPVC-712	3/4" (19 mm)	1/2" (13 mm)	10	110	\$55	\$59	\$65	3
48913	CPVC-713	1" (25 mm)	1/2" (13 mm)	10	90	\$59	\$65	\$70	3
Rosca central hembra									
48915	CPVC-702	3/4" (19 mm)	1/2" (13 mm)	10	140	\$48	\$53	\$58	3
48916	CPVC-703	1" (25 mm)	1/2" (13 mm)	10	100	\$50	\$56	\$62	3

MM OO

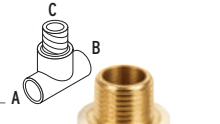

CPVC-712



CPVC-702

Coples de reparación CPVC

- De compresión
- No requieren cemento

Código	Clave	Diámetro nominal	Bolsa	Máster	May.	Med. May.	Púb.	NC
48923	CPVC-271	1/2" (13 mm)	5	145	\$22	\$24	\$27	3
48924	CPVC-272	3/4" (19 mm)	5	85	\$33	\$36	\$39	3
48925	CPVC-273	1" (25 mm)	5	55	\$42	\$46	\$49	3

MM OO



CPVC-272



Para reparar o cambiar tubería de: CPVC a CPVC, CPVC a cobre y cobre a cobre

Puentes CPVC

Código	Clave	Diámetro nominal	Bolsa	Máster	May.	Med. May.	Púb.	NC
48920	CPVC-411	1/2" (13 mm)	10	220	\$9	\$10	\$11	3
48921	CPVC-412	3/4" (19 mm)	10	110	\$22	\$24	\$27	3
48922	CPVC-413	1" (25 mm)	5	60	\$33	\$36	\$39	3

MM OO



CPVC-412

La foto de este producto no está a escala

Para instalación de tuberías cruzadas

Adaptadores con inserto de latón CPVC

- Compatibles con los sistemas tradicionales de roscas NPT

Código	Clave	Diámetro nominal	Bolsa	Máster	May.	Med. May.	Púb.	NC
Rosca macho								
45104*	CPVC-651	1/2" (13 mm)	10	300	\$39	\$43	\$47	3
45105	CPVC-652	3/4" (19 mm)	10	200	\$52	\$57	\$63	3
45106	CPVC-653	1" (25 mm)	10	100	\$103	\$113	\$125	3
48959	CPVC-654	1 1/4" (32 mm)	4	60	\$195	\$215	\$235	3
44918	CPVC-655	1 1/2" (38 mm)	2	44	\$260	\$290	\$320	3
44922	CPVC-656	2" (50 mm)	2	24	\$485	\$535	\$585	3
Rosca hembra								
45107	CPVC-641	1/2" (13 mm)	10	330	\$39	\$43	\$47	3
45108	CPVC-642	3/4" (19 mm)	10	200	\$52	\$57	\$63	3
45109	CPVC-643	1" (25 mm)	10	100	\$125	\$135	\$149	3
48960	CPVC-644	1 1/4" (32 mm)	4	60	\$215	\$235	\$259	3
44923	CPVC-645	1 1/2" (38 mm)	2	44	\$260	\$290	\$320	3
44929	CPVC-646	2" (50 mm)	2	24	\$390	\$430	\$470	3

MM OO



CPVC-652



CPVC-642

Válvulas de esfera CPVC

-Conducción de agua fría y caliente



Maneral de ABS



CPVC-ES-3/4

Cementar

Código	Clave	Diámetro nominal	Bolsa	Máster	May.	1/2 Mayoreo	Púb.	NC
45047*	CPVC-ES-1/2"	1/2" (13 mm)	10	170	\$22	\$24	\$27	3
45048*	CPVC-ES-3/4"	3/4" (19 mm)	10	110	\$39	\$43	\$47	3
45049	CPVC-ES-1"	1" (25 mm)	10	60	\$59	\$65	\$70	3
44459	CPVC-ES-1-1/4"	1 1/4" (32 mm)	4	40	\$97	\$107	\$117	3
44462	CPVC-ES-1-1/2"	1 1/2" (38 mm)	4	28	\$135	\$149	\$165	3
44463	CPVC-ES-2"	2" (50 mm)	4	16	\$265	\$295	\$325	3

MM 00

Válvulas de esfera desmontables CPVC

-Conducción de agua fría y caliente

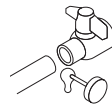

Cementar



Maneral de ABS

Parte desmontable



CPVC-ESD-3/4

Código	Clave	Diámetro nominal	Bolsa	Máster	May.	1/2 Mayoreo	Púb.	NC
42015	CPVC-ESD-1/2"	1/2" (13 mm)	5	145	\$22	\$24	\$27	3
42016	CPVC-ESD-3/4"	3/4" (19 mm)	5	85	\$45	\$50	\$55	3
42017	CPVC-ESD-1"	1" (25 mm)	5	55	\$78	\$86	\$95	3

MM 00



Cartuchos

Válvula de globo CPVC

-Flujo controlado
-Alta frecuencia de operación
-Cierre hermético

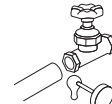

Cementar

Maneral de ABS tipo volante



Compresión



Código	Clave	Diámetro nominal	May.	1/2 Mayoreo	Púb.	NC
42018	CPVC-GL-1/2"	1/2" (13 mm)	\$36	\$40	\$44	3

Bolsa 5 / Máster 85 / **MM 00**

Llave angular CPVC

-Para conectar directamente a tubo de CPVC de 1/2"



Roscable o para cementar



Vuelta suave

Usos



Maneral de ABS



Código	Clave	Medida	Mayoreo	1/2 Mayoreo	Público	NC
45045	CPVC-ANG	1/2" x 1/2" (13 x 13 mm)	\$29	\$31	\$35	3

Bolsa 10 / Máster 220 / **MM 00**

Llave angular con volante CPVC

-Para conectar directamente a tubo de CPVC de 1/2"
-Alta frecuencia de operación
-Cierre hermético



Roscable o para cementar



Compresión



Usos

Maneral de ABS tipo volante



Código	Clave	Medida	Mayoreo	1/2 Mayoreo	Público	NC
42019	CPVC-ANG02	1/2" x 1/2" (13 x 13 mm)	\$33	\$36	\$39	3

Bolsa 5 / Máster 85 / **MM 00**

Kit de instalación para regadera, con manerales CPVC

-Cartucho cerámico 90°
-Ø Nominal: 1/2" (13 mm)

CONTENIDO:

- 2 Manerales metálicos con chapetón
- 2 Llaves de empotrar
- 2 Codos 90°
- 1 Codo oreja 90°
- 1 Mezclador tipo bigote

Código	Clave	Mayoreo	1/2 Mayoreo	Público	NC
46033	CPVC-KIT	\$425	\$465	\$515	2

Caja 2 / Máster 20 / **MM 00**

Kit de instalación para regadera, sin manerales CPVC

-Cartucho cerámico 90°
-Ø Nominal: 1/2" (13 mm)

CONTENIDO:

- 2 Llaves de empotrar
- 2 Codos 90°
- 1 Codo oreja 90°
- 1 Mezclador tipo bigote

Compatible con los manerales de las marcas con más presencia en el mercado

Código	Clave	Mayoreo	1/2 Mayoreo	Público	NC
46034	CPVC-KIT-B	\$265	\$289	\$319	2

Caja 2 / Máster 20 / **MM 00**

Juego de 2 llaves de empotrar, con manerales CPVC

-Manerales metálicos
-Cartucho cerámico 90°
-Ø Nominal: 1/2" (13 mm)
-Para conectar directamente a tubo de CPVC

CONTENIDO:

- 2 Llaves de empotrar
- 2 Manerales metálicos con chapetón

Código	Clave	Mayoreo	1/2 Mayoreo	Público	NC
45046	CPVC-052	\$399	\$439	\$485	2

Caja 5 / Máster 20 / **MM 00**

Monomando de empotrar para regadera CPVC

-Maneral y chapetón metálicos
-Cartucho cerámico
-Ø Nominal: 1/2" (13 mm)

CONTENIDO:

- 1 Codo oreja 90°
- 2 Codos 90°
- 1 Monomando

Código	Clave	Mayoreo	1/2 Mayoreo	Público	NC
45484	CPVC-71M	\$435	\$475	\$525	2

Caja 2 / Máster 12 / **MM 00**

Juego de 2 llaves de empotrar, sin manerales CPVC

-Cartucho cerámico
-Ø Nominal: 1/2" (13 mm)

CONTENIDO:

- 2 Llaves de empotrar

Código	Clave	Mayoreo	1/2 Mayoreo	Público	NC
44820	CPVC-052S	\$215	\$235	\$259	2

Caja 5 / Máster 20 / **MM 00**

Kit de instalación para regadera, con monomando CPVC

-Maneral y chapetón metálicos
-Cartucho cerámico
-Ø Nominal: 1/2" (13 mm)

CONTENIDO:

- 1 Codo oreja 90°
- 2 Codos 90°
- 1 Monomando

Código	Clave	Mayoreo	1/2 Mayoreo	Público	NC
45486	CPVC-KIT-M	\$535	\$585	\$645	2

Caja 2 / Máster 12 / **MM 00**



Infografía



Video



Tubos de 4 m, precio por pieza PPR

- Clase: 16
- Serie métrica



Cumplen la norma:
NMX-E-226/2-CNCP

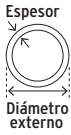

Consulta precios

Código	Clave	Diámetro		Espesor	Atado	NC
		Nominal	Ext. (mm)			
49897*	CV-001•	1/2"	20	2.8 mm	10	2
49898*	CV-002•	3/4"	25	3.5 mm	10	2
49899*	CV-003	1"	32	4.4 mm	5	2
45444	CV-004	1 1/4"	40	5.5 mm	5	2
45445	CV-005	1 1/2"	50	6.9 mm	5	2
45446	CV-006	2"	63	8.6 mm	5	2

MM 00

Codos 45° PPR

Código	Clave	Diámetro		Bolsa	Máster	May.	Med. May.	Púb.	NC
		Nominal	Int. (mm)						
49867	CV-861•	1/2"	20	10	510	\$5.20	\$5.70	\$6.30	3
49868	CV-862•	3/4"	25	10	360	\$8	\$8.50	\$9.50	3
49869	CV-863	1"	32	10	200	\$13	\$14.50	\$15.50	3
45462	CV-864	1 1/4"	40	4	120	\$22	\$24	\$27	3
45463	CV-865	1 1/2"	50	4	68	\$33	\$36	\$39	3
45464	CV-866	2"	63	4	40	\$59	\$65	\$70	3

MM 00

Codos 45° macho-hembra PPR

Código	Clave	Diámetro				Bolsa	Máster	May.	Med. May.	Púb.	NC
		Nominal		Ext. (mm)							
		A/B	A	A	B						
45553	CV-871	1/2"	20	20	10	900	\$3.90	\$4.30	\$4.70	3	
45554	CV-872	3/4"	25	25	10	480	\$6.50	\$7.20	\$8	3	

MM 00

Codos 90° PPR

Código	Clave	Diámetro		Bolsa	Máster	May.	Med. May.	Púb.	NC
		Nominal	Int. (mm)						
49849*	CV-561•	1/2"	20	40	440	\$3.90	\$4.30	\$4.70	3
49850*	CV-562•	3/4"	25	20	280	\$5.20	\$5.70	\$6.30	3
49851	CV-563	1"	32	10	160	\$10.50	\$11.50	\$12.50	3
45459	CV-564	1 1/4"	40	4	108	\$22	\$24	\$27	3
45460	CV-565	1 1/2"	50	4	64	\$35	\$39	\$42	3
45461	CV-566	2"	63	4	32	\$73	\$80	\$88	3

MM 00

Codos 90° macho-hembra PPR

Código	Clave	Diámetro				Bolsa	Máster	May.	Med. May.	Púb.	NC
		Nominal		Ext. (mm)							
		A/B	A	A	B						
45551	CV-521	1/2"	20	20	10	700	\$3.90	\$4.30	\$4.70	3	
45552	CV-522	3/4"	25	25	10	400	\$6.50	\$7.20	\$8	3	

MM 00

Codo 90° reducido PPR

Código	Clave	Diámetro				Bolsa	Máster	May.	Med. May.	Púb.	NC
		Nominal		Int. (mm)							
		A	B	A	B						
45263	CV-571	3/4"	1/2"	25	20	10	480	\$8	\$8.50	\$9.50	3

MM 00

Cruz PPR

Código	Clave	Diámetro		Bolsa	Máster	May.	Med. May.	Púb.	NC
		Nominal	Int. (mm)						
45555	CV-771	1/2"	20	10	300	\$9	\$10	\$11	3

MM 00



HECHO EN MÉXICO

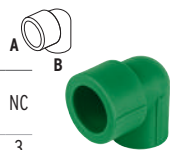
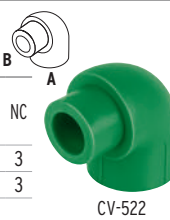
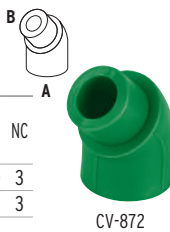

Tees sencillas PPR

Código	Clave	Diámetro			Bolsa	Máster	May.	Med. May.	Púb.	NC
		Nominal	Int. (mm)							
49832*	CV-761•	1/2"	20		20	320	\$5.20	\$5.70	\$6.30	3
49833*	CV-762•	3/4"	25		20	200	\$8	\$8.50	\$9.50	3
49834	CV-763	1"	32		10	120	\$15.50	\$17	\$19	3
45465	CV-764	1 1/4"	40		4	88	\$22	\$24	\$27	3
45466	CV-765	1 1/2"	50		4	48	\$45	\$50	\$55	3
45467	CV-766	2"	63		4	28	\$85	\$93	\$102	3

MM 00



Tees reducidas PPR

Código	Clave	Diámetro						Bolsa	Máster	May.	Med. May.	Púb.	NC
		Nominal		Int. (mm)									
		A	B	A	B	C	C						
49843	CV-721	3/4"	1/2"	1/2"	25	20	20	10	240	\$9	\$10	\$11	3
49844	CV-722	3/4"	3/4"	1/2"	25	25	20	10	240	\$6.50	\$7.20	\$8	3
49845	CV-723	3/4"	1/2"	3/4"	25	20	25	10	240	\$8	\$8.50	\$9.50	3

MM 00

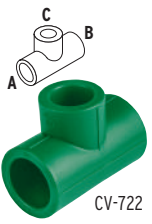

Reducciones bushing PPR

Código	Clave	Diámetro				Bolsa	Máster	May.	Med. May.	Púb.	NC
		Nominal		Int. (mm)							
		A	B	A	B						
49822*	CV-221•	3/4"	1/2"	25	20	20	680	\$3.30	\$3.60	\$3.90	3
49823	CV-222	1"	1/2"	32	20	20	500	\$5.20	\$5.70	\$6.30	3
49824	CV-223	1"	3/4"	32	25	25	400	\$6.50	\$7.20	\$8	3
45468	CV-224	1 1/4"	3/4"	40	25	25	228	\$13	\$14.50	\$15.50	3
45469	CV-225	1 1/4"	1"	40	32	32	200	\$15.50	\$17	\$19	3
45470	CV-226	1 1/2"	1"	50	32	32	176	\$25	\$27	\$30	3

MM 00

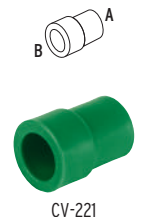

Reducciones campana PPR

NUEVOS

No disponibles hasta el mes de introducción

Código	Clave	Diámetro				Bolsa	Máster	May.	Med. May.	Púb.	NC
		Nominal		Int. (mm)							
		A	B	A	B						
44438	CV-227	1 1/2"	3/4"	50	25	4	200	\$20	\$22	\$24	3
44439	CV-228	1 1/2"	1 1/4"	50	40	4	128	\$26	\$29	\$31	3
44444	CV-229	2"	1 1/2"	63	20	4	200	\$37	\$41	\$46	3
44445	CV-230	2"	3/4"	63	25	4	112	\$42	\$46	\$49	3
44446	CV-231	2"	1"	63	32	4	100	\$45	\$50	\$55	3
44447	CV-232	2"	1 1/4"	63	40	4	80	\$48	\$53	\$58	3
44448	CV-233	2"	1 1/2"	63	50	4	60	\$50	\$56	\$62	3

MM 00



La foto de este producto no está a escala

Coples PPR

Código	Clave	Diámetro		Bolsa	Máster	May.	Med. May.	Púb.	NC
		Nominal	Int. (mm)						
49891*	CV-261•	1/2"	20	20	800	\$3.30	\$3.60	\$3.90	3
49892*	CV-262•	3/4"	25	20	500	\$5.20	\$5.70	\$6.30	3
49893	CV-263	1"	32	10	290	\$8	\$8.50	\$9.50	3
45447	CV-264	1 1/4"	40	4	172	\$17	\$18.50	\$20	3
45448	CV-265	1 1/2"	50	4	112	\$26	\$29	\$31	3
45449	CV-266	2"	63	4	64	\$49	\$55	\$59	3

MM 00



Tapones PPR

Código	Clave	Diámetro		Bolsa	Máster	May.	Med. May.	Púb.	NC
		Nominal	Int. (mm)						
49873*	CV-361•	1/2"	20	10	1,300	\$2.60	\$2.90	\$3.20	3
49874	CV-362•	3/4"	25	10	750	\$5.20	\$5.70	\$6.30	3
49875	CV-363	1"	32	10	500	\$9	\$10	\$11	3
45456	CV-364	1 1/4"	40	4	320	\$22	\$24	\$27	3
45457	CV-365	1 1/2"	50	4	180	\$33	\$36	\$39	3
45458	CV-366	2"	63	4	88	\$45	\$50	\$55	3

MM 00



Abrazaderas tipo "U" PPR

-Para sujetar instalación de tubería de PPR

Código	Clave	Diámetro		Bolsa	Máster	May.	Med. May.	Púb.	NC
		Nominal	Int. (mm)						
46795	CV-101	1/2"	20	20	3,000	\$1.30	\$1.45	\$1.60	3
46796	CV-102	3/4"	25	20	2,000	\$2	\$2.20	\$2.40	3
46797	CV-103	1"	32	20	1,500	\$2	\$2.20	\$2.40	3

MM 00

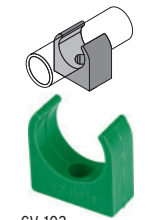

Todos nuestros productos cuentan con garantía. Las cantidades de empaques (cajas o atados) y máster pueden cambiar y serán ajustadas en el sistema de captura de pedidos.

Curvas 90° **PPR**

Código	Clave	Diámetro		Bolsa Máster	May.	1/2 Mayoreo	Púb.	NC	
		Nominal	Interno						
45261	CV-401	1/2"	20 mm	10	300	\$22	\$24	\$27	3
45262	CV-402	3/4"	25 mm	10	200	\$29	\$31	\$35	3



CV-402

Adaptadores con inserto metálico **PPR**

- Compatibles con los sistemas tradicionales de roscas NPT

Código	Clave	Rosca	Diámetro		Bolsa Máster	May.	1/2 Mayoreo	Púb.	NC
		NPT	Nominal	Interno					

Rosca macho										
49879*	CV-611	1/2	1/2"	20 mm	10	180	\$37	\$41	\$46	3
49880*	CV-612	3/4	3/4"	25 mm	10	130	\$55	\$59	\$65	3
49881	CV-613	1	1"	32 mm	10	80	\$129	\$139	\$155	3
45450	CV-614	1 1/4	1 1/4"	40 mm	4	32	\$259	\$285	\$315	3
45451	CV-615	1 1/2	1 1/2"	50 mm	4	28	\$275	\$300	\$330	3
45452	CV-616	2	2"	63 mm	2	20	\$425	\$465	\$515	3

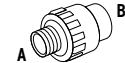

CV-612

Rosca hembra										
49885*	CV-601	1/2	1/2"	20 mm	10	230	\$33	\$36	\$39	3
49886*	CV-602	3/4	3/4"	25 mm	10	160	\$45	\$50	\$55	3
49887	CV-603	1	1"	32 mm	10	80	\$125	\$135	\$149	3
45453	CV-604	1 1/4	1 1/4"	40 mm	4	44	\$215	\$235	\$259	3
45454	CV-605	1 1/2	1 1/2"	50 mm	4	28	\$255	\$279	\$305	3
45455	CV-606	2	2"	63 mm	2	20	\$345	\$375	\$415	3



CV-602

Tuercas unión plásticas **PPR**

Código	Clave	Diámetro		Bolsa Máster	May.	1/2 Mayoreo	Púb.	NC	
		Nominal	Interno						
45556	CV-961	1/2"	20 mm	10	400	\$10.50	\$11.50	\$12.50	3
45557	CV-962	3/4"	25 mm	10	220	\$13	\$14.50	\$15.50	3



CV-962

Tuercas unión **PPR**

Código	Clave	Diámetro		Bolsa Máster	May.	1/2 Mayoreo	Púb.	NC	
		Nominal	Interno						
49810	CV-971	1/2"	20 mm	10	170	\$74	\$82	\$89	3
49811	CV-972	3/4"	25 mm	10	130	\$90	\$98	\$109	3
49812	CV-973	1"	32 mm	5	70	\$179	\$199	\$219	3



CV-972

Tuercas unión mixtas, con inserto metálico **PPR**

- Compatibles con los sistemas tradicionales de roscas NPT

Código	Clave	Rosca	Diámetro		Bolsa Máster	May.	1/2 Mayoreo	Púb.	NC
		NPT	Nominal	Interno					

49816	CV-981	1/2	1/2"	20 mm	5	130	\$155	\$169	\$187	3
49817	CV-982	3/4	3/4"	25 mm	5	100	\$189	\$209	\$229	3
49818	CV-983	1	1"	32 mm	2	50	\$345	\$375	\$415	3



CV-982

Codos 90° con inserto metálico **PPR**

- Compatibles con los sistemas tradicionales de roscas NPT

Código	Clave	Rosca	Diámetro		Bolsa Máster	May.	1/2 Mayoreo	Púb.	NC
		NPT	Nominal	Interno					

Rosca macho										
49855	CV-511	1/2	1/2"	20 mm	10	160	\$48	\$53	\$58	3
49856	CV-512	3/4	3/4"	25 mm	10	100	\$64	\$69	\$77	3
49857	CV-513	1	1"	32 mm	10	60	\$129	\$139	\$155	3

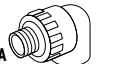

CV-512

Rosca hembra										
49861	CV-501	1/2	1/2"	20 mm	10	150	\$33	\$36	\$39	3
49862	CV-502	3/4	3/4"	25 mm	10	110	\$48	\$53	\$58	3
49863	CV-503	1	1"	32 mm	10	60	\$85	\$93	\$102	3

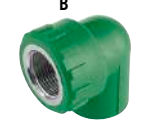
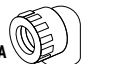

CV-502

Codos oreja 90° con inserto metálico **PPR**

- Compatibles con los sistemas tradicionales de roscas NPT

Código	Clave	Rosca	Diámetro		Bolsa Máster	May.	1/2 Mayoreo	Púb.	NC
		NPT	Nominal	Interno					

45265	CV-591	1/2	1/2"	20 mm	10	130	\$50	\$56	\$62	3
45266	CV-592	1/2	3/4"	25 mm	10	100	\$64	\$69	\$77	3

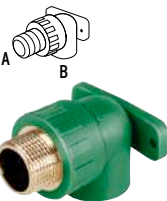

CV-591

Rosca hembra										
46036	CV-581	1/2	1/2"	20 mm	10	130	\$35	\$39	\$42	3
45264	CV-582	3/4	3/4"	25 mm	10	120	\$50	\$56	\$62	3

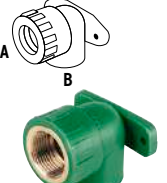

CV-581

Tees rosca central con inserto metálico **PPR**

- Compatibles con los sistemas tradicionales de roscas NPT

Código	Clave	Diámetro		Rosca	Bolsa Máster	May.	1/2 Mayoreo	Púb.	NC
		Nominal	Interno	NPT					

Rosca macho										
49838	CV-711	1/2"	20 mm	1/2	10	140	\$50	\$56	\$62	3

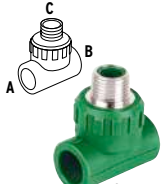

CV-711

Rosca hembra										
49839	CV-701	1/2"	20 mm	1/2	10	130	\$33	\$36	\$39	3



CV-701

Válvulas de esfera **PPR**

- Esfera interna de latón
- Paso completo
- Apertura rápida

Incluyen dos tapones para diferenciar temperatura de agua

Código	Clave	Diámetro		Bolsa Máster	May.	1/2 Mayoreo	Púb.	NC	
		Nominal	Interno						
41983*	CV-ES-1/2	1/2"	20 mm	6	180	\$77	\$85	\$93	3
41984*	CV-ES-3/4	3/4"	25 mm	6	126	\$125	\$135	\$149	3
41985	CV-ES-1	1"	32 mm	6	78	\$215	\$235	\$259	3
44129	CV-ES-1-1/4	1 1/4"	40 mm	2	24	\$255	\$279	\$305	3
44139	CV-ES-1-1/2	1 1/2"	50 mm	1	15	\$485	\$535	\$585	3
44145	CV-ES-2	2"	63 mm	1	9	\$775	\$845	\$935	3



CV-ES-3/4

Válvulas de globo **PPR**

- Vástago de latón
- Flujo controlado
- Cierre hermético

Código	Clave	Diámetro		Bolsa Máster	May.	1/2 Mayoreo	Púb.	NC	
		Nominal	Interno						
41980	CV-GL-1/2	1/2"	20 mm	6	48	\$149	\$165	\$179	3
41981	CV-GL-3/4	3/4"	25 mm	6	36	\$175	\$195	\$215	3
41982	CV-GL-1	1"	32 mm	6	36	\$215	\$235	\$259	3



CV-GL-3/4

Válvulas de esfera desmontables **PPR**

- Esfera interna de latón
- Paso completo
- Apertura rápida
- Alta frecuencia de operación

Código	Clave	Diámetro		Bolsa Máster	May.	1/2 Mayoreo	Púb.	NC	
		Nominal	Interno						
41986	CV-ESD-1/2	1/2"	20 mm	2	48	\$319	\$345	\$385	3
41987	CV-ESD-3/4	3/4"	25 mm	2	36	\$385	\$415	\$465	3
41988	CV-ESD-1	1"	32 mm	2	36	\$595	\$665	\$725	3



CV-ESD-3/4

Kit de instalación para regadera, con manerales PPR

- Cartucho cerámico 90°
- Ø Nominal: 1/2" / 20 mm



Cartuchos



CONTENIDO:
 1 Codo oreja 90°
 1 Tee sencilla
 2 Codos 90°
 2 Llaves para empotrar
 2 Manerales metálicos con chapetón

Código	Clave	Mayoreo	1/2 Mayoreo	Público	NC
46035	CV-KIT	\$575	\$635	\$695	3

Caja 2 / Máster 20 / MM 00

Juego de 2 llaves de empotrar, con manerales PPR

- Manerales metálicos
- Cartucho cerámico 90°
- Ø Nominal: 1/2" / 20 mm



CONTENIDO:
 2 Llaves para empotrar
 2 Manerales metálicos con chapetón

Código	Clave	Mayoreo	1/2 Mayoreo	Público	NC
49828	CV-052	\$445	\$495	\$545	3

Caja 5 / Máster 15 / MM 00

Monomando de empotrar para regadera PPR

- Maneral y chapetón metálicos
- Cartucho cerámico
- Ø Nominal: 1/2" / 20 mm

NUEVO
 No disponible hasta el mes de introducción



Suave y fácil apertura

Código	Clave	Mayoreo	1/2 Mayoreo	Público	NC
45859	CV-71	\$665	\$735	\$805	3

Caja 2 / Máster 12 / MM 00

Kit de instalación para regadera, sin manerales PPR

- Cartucho cerámico 90°
- Ø Nominal: 1/2" / 20 mm



CONTENIDO:
 1 Codo oreja 90°
 1 Tee sencilla
 2 Codos 90°
 2 Llaves para empotrar

Código	Clave	Mayoreo	1/2 Mayoreo	Público	NC
46037	CV-KIT-B	\$355	\$395	\$435	3

Caja 2 / Máster 20 / MM 00

Juego de 2 llaves de empotrar, sin manerales PPR

- Cartucho cerámico 90°
- Ø Nominal: 1/2" / 20 mm

NUEVO
 No disponible hasta el mes de introducción

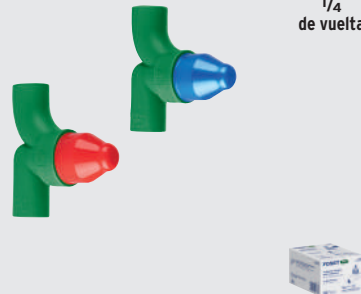

Código	Clave	Mayoreo	1/2 Mayoreo	Público	NC
44449	CV-052S	\$265	\$295	\$325	3

Caja 3 / Máster 15 / MM 00

Kit de instalación para regadera, con monomando PPR

- Maneral y chapetón metálicos
- Cartucho cerámico
- Ø Nominal: 1/2" / 20 mm

NUEVO
 No disponible hasta el mes de introducción



CONTENIDO:
 1 Codo oreja 90°
 2 Codos 90°
 1 Monomando

Código	Clave	Mayoreo	1/2 Mayoreo	Público	NC
45860	CV-KIT-M	\$705	\$775	\$855	3

Caja 2 / Máster 12 / MM 00

Termofusoras para PPR

- Proceso rápido, higiénico y sencillo
- Las piezas se unen formando una sola pieza de gran resistencia
- Ciclo de trabajo continuo

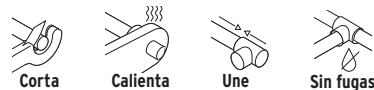

CERO FUGAS
 La tubería se convierte en una sola pieza

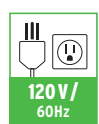

Código:	43011						45171			48005		
Clave:	CV-TERIO						CV-TER			CV-TER06		
Contenido:	Termofusora, maneral plástico, base de piso, base para mesa, 3 pares de dados M-H: 1/4", 1/2" y 2" (40 mm, 50 mm y 63 mm), llave allen, pinza de extracción, 2 tornillos y estuche metálico						Termofusora, base para termofusora, 3 pares de dados M-H: 1/2", 3/4" y 1" (20 mm, 25 mm y 32 mm), llave allen, pinza de extracción, 2 tornillos y estuche metálico			Termofusora, 3 dados M-H: 1/2", 3/4" y 1" (20 mm, 25 mm y 32 mm), 2 llaves allen, 6 tornillos y estuche metálico		
Capacidad para dados:	1/2"	3/4"	1"	1 1/4"	1 1/2"	2"	1/2"	3/4"	1"	1/2"	3/4"	1"
	20 mm	25 mm	32 mm	40 mm	50 mm	63 mm	20 mm	25 mm	32 mm	20 mm	25 mm	32 mm
Mayoreo:	\$2,850						\$1,385			\$865		
1/2 Mayoreo:	NC 2						NC 2			NC 2		
Público:	\$3,100						\$1,515			\$955		
	\$3,450						\$1,650			\$1,050		
Caja / Máster:	1 / 2 / MM 00						1 / 2 / MM 00			1 / 4 / MM 00		



Conexiones de polipropileno para manguera

-Para conducción de agua fría -Espigas para fácil conexión a manguera -Resistentes a la corrosión e incrustaciones

Codos 90° inserción PP

Sujeción con abrazaderas

Código	Clave	Diám. nominal	Bolsa	Máster	May.	1/2 Mayoreo	Púb.	NC
48561	CM-561	3/8" (10 mm)	10	430	\$5.50	\$6	\$6.70	4
48562	CM-562	1/2" (13 mm)	10	280	\$8.50	\$9.50	\$10.50	4
48563	CM-563	3/4" (19 mm)	10	210	\$10	\$11	\$12	4
48564	CM-564	1" (25 mm)	5	120	\$14	\$15.50	\$17	4

MM OO



CM-563

Niples corridos PP

Unión roscada compatible con todo tipo de tubería

Código	Clave	Diám. nominal	Bolsa	Máster	May.	1/2 Mayoreo	Púb.	NC
48583*	CM-471	1/2" (13 mm)	10	1,100	\$2.10	\$2.30	\$2.50	4
48584	CM-472	3/4" (19 mm)	10	700	\$2.80	\$3.10	\$3.50	4

MM OO

Roscas macho NPT



CM-472

Tees inserción PP

Sujeción con abrazaderas

Código	Clave	Diám. nominal	Bolsa	Máster	May.	1/2 Mayoreo	Púb.	NC
48568	CM-761	3/8" (10 mm)	10	230	\$8.50	\$9.50	\$10.50	4
48569*	CM-762	1/2" (13 mm)	10	140	\$14	\$15.50	\$17	4
48570	CM-763	3/4" (19 mm)	10	100	\$18	\$20	\$22	4
48571	CM-764	1" (25 mm)	5	65	\$25	\$28	\$30	4

MM OO



CM-763

Tee reducida central inserción PP

Sujeción con abrazaderas

Código	Clave	Diám. nominal	Bolsa	Máster	May.	1/2 Mayoreo	Púb.	NC
48572	CM-721	3/4" (19 mm)	10	100	\$14	\$15.50	\$17	4

MM OO



Yees inserción PP

Sujeción con abrazaderas

Código	Clave	Diám. nominal	Bolsa	Máster	May.	1/2 Mayoreo	Púb.	NC
48557	CM-771	3/8" (10 mm)	10	230	\$8.50	\$9.50	\$10.50	4
48558	CM-772	1/2" (13 mm)	10	200	\$14	\$15.50	\$17	4
48559	CM-773	3/4" (19 mm)	10	170	\$18	\$20	\$22	4
48560	CM-774	1" (25 mm)	5	70	\$25	\$28	\$30	4

MM OO



CM-773

Coples inserción PP

Sujeción con abrazaderas

Código	Clave	Diám. nominal	Bolsa	Máster	May.	1/2 Mayoreo	Púb.	NC
48552*	CM-261	3/8" (10 mm)	20	740	\$5.50	\$6	\$6.70	4
48553*	CM-262	1/2" (13 mm)	20	580	\$7	\$7.90	\$8.50	4
48554*	CM-263	3/4" (19 mm)	10	410	\$8.50	\$9.50	\$10.50	4
48555*	CM-264	1" (25 mm)	10	210	\$12.50	\$14	\$15	4

MM OO



CM-263

Cople reducido inserción PP

Sujeción con abrazaderas

Código	Clave	Diám. nominal	Bolsa	Máster	May.	1/2 Mayoreo	Púb.	NC
48556	CM-221	3/4" (19 mm)	10	450	\$7	\$7.90	\$8.50	4

MM OO



CM-221

Conexiones de latón para manguera

-Fabricadas en latón para máxima duración

-Resistentes a la corrosión

-Espigas para fácil conexión a manguera

SERVICIO W.O.G.

Tees inserción macho FOSET

Sujeción con abrazaderas

Código	Clave	Diám. nominal	Caja	Máster	May.	1/2 Mayoreo	Púb.	NC
49641	ADPO-1/2T	1/2" (13 mm)	12	120	\$72	\$79	\$87	3
49642	ADPO-3/4T	3/4" (19 mm)	6	60	\$90	\$98	\$109	3
49643	ADPO-1T	1" (25 mm)	6	60	\$165	\$179	\$195	3

MM OO



ADPO-1/2T

Coples inserción FOSET

Sujeción con abrazaderas

Código	Clave	Diám. nominal	Caja	Máster	May.	1/2 Mayoreo	Púb.	NC
49644	ADPO-1/2C	1/2" (13 mm)	12	240	\$29	\$31	\$35	3
49645	ADPO-3/4C	3/4" (19 mm)	6	120	\$37	\$41	\$46	3
49646	ADPO-1C	1" (25 mm)	6	120	\$64	\$69	\$77	3

MM OO



ADPO-3/4C

Adaptadores inserción FOSET

Sujeción con abrazaderas y unión roscada

Código	Clave	Diám. nominal	Caja	Máster	May.	1/2 Mayoreo	Púb.	NC
49305*	ADPO-1/2M	1/2" (13 mm)	12	300	\$29	\$31	\$35	3
49306	ADPO-3/4M	3/4" (19 mm)	6	300	\$43	\$47	\$52	3
49307	ADPO-1M	1" (25 mm)	6	150	\$77	\$85	\$93	3

Rosca macho

Código	Clave	Diám. nominal	Caja	Máster	May.	1/2 Mayoreo	Púb.	NC
49311	ADPO-1/2H	1/2" (13 mm)	12	300	\$37	\$41	\$46	3
49312	ADPO-3/4H	3/4" (19 mm)	6	300	\$50	\$56	\$62	3
49313	ADPO-1H	1" (25 mm)	6	150	\$85	\$93	\$102	3

MM OO

Rosca NPT



ADPO-1/2M

Rosca NPT



ADPO-1/2H

Tubos rígidos de cobre tipo "M", 3 m FOSET COBRE

- Uso doméstico, comercial y servicios
- Construcción horizontal y vertical
- Conducción de agua caliente y fría



TIPO "M"
Espesor de
0.63 a 0.78 mm

Cumplen la norma: NOM-001-CONAGUA **NOM**

Código	Clave	Diám. nominal	Espesor	Peso	Atado	May.	1/2 Mayoreo	Púb.	NC
41274	CC-001M	1/2" (13 mm)	0.63 mm	0.9 kg	15			1	
41275	CC-002M	3/4" (19 mm)	0.73 mm	1.4 kg	10			1	
41276	CC-003M	1" (25 mm)	0.78 mm	2 kg	5			1	

MM 2

Tubos rígidos de cobre tipo "L", 3 m FOSET COBRE

- Uso doméstico, comercial, industrial y servicios
- Conducción de gas LP y gas natural



TIPO "L"
Espesor de
0.91 a 1.14 mm



Cumplen la norma: NOM-001-CONAGUA **NOM**

Código	Clave	Diám. nominal	Espesor	Peso	Atado	May.	1/2 Mayoreo	Púb.	NC
41271	CC-001L	1/2" (13 mm)	0.91 mm	1.2 kg	15			1	
41272	CC-002L	3/4" (19 mm)	1.04 mm	1.9 kg	10			1	
41273	CC-003L	1" (25 mm)	1.14 mm	2.9 kg	5			1	

MM 2

Tubos rígidos de cobre tipo "N", 3 m FOSET COBRE

- Uso doméstico
- Construcción horizontal hasta 3 niveles
- Conducción de agua caliente y fría



TIPO "N"
Espesor de
0.36 a 0.56 mm

Cumplen la norma: NOM-001-CONAGUA **NOM**

Código	Clave	Diám. nominal	Espesor	Peso	Atado	May.	1/2 Mayoreo	Púb.	NC
48151	CC-001N	1/2" (13 mm)	0.36 mm	0.5 kg	15			1	
48152	CC-002N	3/4" (19 mm)	0.46 mm	0.9 kg	10			1	
48153	CC-003N	1" (25 mm)	0.56 mm	1.4 kg	5			1	

MM 2

Tubos flexibles de cobre, en rollo de 15 m FOSET COBRE

- Para conexión con tuercas cónicas
- Uso agua potable, gas LP, gas natural, aires acondicionados y equipos de refrigeración
- Longitud total: 15.24 m



Cumplen la norma: NMX-W-018-SCFI **NMX**

Código	Clave	Diám. nominal	Espesor	Peso	Máster	May.	1/2 Mayoreo	Púb.	NC
48155	CC-001F	1/4" (6 mm)	0.68 mm	1.7 kg	10			1	
48156	CC-002F	5/16" (8 mm)	0.73 mm	2.3 kg	10			1	
48157	CC-003F	3/8" (10 mm)	0.73 mm	2.6 kg	10			1	
48158	CC-004F	1/2" (13 mm)	0.73 mm	3.7 kg	5			1	

Rollo 1 / MM 2

Codos 90°, cobre a cobre FOSET COBRE

Código	Clave	Diám. nominal	Bolsa	Máster	May.	1/2 Mayoreo	Púb.	NC
49714*	CC-561	1/2" (13 mm)	40	800	\$12	\$13	\$14	3
49715*	CC-562	3/4" (19 mm)	20	460	\$25	\$27	\$30	3
49716	CC-563	1" (25 mm)	10	200	\$55	\$59	\$65	3
48857	CC-564	1 1/4" (32 mm)	2	120	\$110	\$120	\$135	3
48858	CC-565	1 1/2" (38 mm)	2	80	\$165	\$179	\$195	3
48859	CC-566	2" (50 mm)	2	40	\$305	\$335	\$365	3

MM 0



Codos 90°, cobre a rosca interior FOSET COBRE

Fabricados en latón cobrizado

Código	Clave	Diám. nominal	Bolsa	Máster	May.	1/2 Mayoreo	Púb.	NC
49650*	CC-501	1/2" (13 mm)	10	280	\$33	\$36	\$39	3
49651	CC-502	3/4" (19 mm)	10	100	\$90	\$98	\$109	3
49652	CC-503	1" (25 mm)	5	70	\$175	\$195	\$215	3

MM 00



Codos 90°, cobre a rosca exterior FOSET COBRE

Fabricados en latón cobrizado

Código	Clave	Diám. nominal	Bolsa	Máster	May.	1/2 Mayoreo	Púb.	NC
49647	CC-511	1/2" (13 mm)	10	250	\$50	\$56	\$62	3
49648	CC-512	3/4" (19 mm)	10	120	\$97	\$107	\$117	3
49649	CC-513	1" (25 mm)	5	70	\$135	\$149	\$165	3

MM 00



Codos 90° reducción, cobre a cobre FOSET COBRE

Código	Clave	Diám. nominal		Bolsa	Máster	May.	1/2 Mayoreo	Púb.	NC
		A	B						
49721	CC-521	3/4" (19 mm)	1/2" (13 mm)	10	300	\$50	\$56	\$62	3
49722	CC-522	1" (25 mm)	1/2" (13 mm)	10	200	\$64	\$69	\$77	3
49723	CC-523	1" (25 mm)	3/4" (19 mm)	10	200	\$72	\$79	\$87	3

MM 0

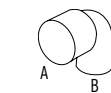

Codos 45°, cobre a cobre FOSET COBRE

Código	Clave	Diám. nominal	Bolsa	Máster	May.	1/2 Mayoreo	Púb.	NC
49728	CC-861	1/2" (13 mm)	10	800	\$15.50	\$17	\$19	3
49729	CC-862	3/4" (19 mm)	10	400	\$33	\$36	\$39	3
49730	CC-863	1" (25 mm)	10	200	\$77	\$85	\$93	3
48860	CC-864	1 1/4" (32 mm)	2	152	\$103	\$113	\$125	3
48861	CC-865	1 1/2" (38 mm)	2	100	\$149	\$165	\$179	3
48862	CC-866	2" (50 mm)	2	40	\$239	\$265	\$289	3

MM 0



Cruces sencillas FOSET COBRE

Fabricadas en latón cobrizado

Código	Clave	Diám. nominal	Bolsa	Máster	May.	1/2 Mayoreo	Púb.	NC
48889	CC-771	1/2" (13 mm)	2	300	\$37	\$41	\$46	3
48890	CC-772	3/4" (19 mm)	2	250	\$85	\$93	\$102	3
48891	CC-773	1" (25 mm)	2	100	\$149	\$165	\$179	3

MM 00



Tees sencillas, cobre a cobre a cobre

FOSET COBRE

Código	Clave	Diám. nominal	Bolsa	Máster	May.	1/2	Púb.	NC
49735*	CC-761	1/2" (13 mm)	20	700	\$18	\$20	\$22	3
49736	CC-762	3/4" (19 mm)	10	250	\$45	\$50	\$55	3
49737	CC-763	1" (25 mm)	10	120	\$115	\$127	\$139	3
48863	CC-764	1 1/4" (32 mm)	2	72	\$229	\$249	\$275	3
48864	CC-765	1 1/2" (38 mm)	2	52	\$305	\$335	\$365	3
48865	CC-766	2" (50 mm)	2	20	\$515	\$565	\$615	3

MM 0



Tees reducidas, cobre a cobre a cobre

FOSET COBRE

Código	Clave	Diám. nominal			Bolsa	Máster	May.	1/2	Púb.	NC
		A	B	C						
49741	CC-721	1/2" (13 mm)	1/2" (13 mm)	3/4" (19 mm)	10	400	\$50	\$56	\$62	3
49742	CC-722	1/2" (13 mm)	3/4" (19 mm)	1/2" (13 mm)	10	250	\$50	\$56	\$62	3
49743	CC-723	1/2" (13 mm)	3/4" (19 mm)	3/4" (19 mm)	10	250	\$59	\$65	\$70	3
49744	CC-724	3/4" (19 mm)	3/4" (19 mm)	1/2" (13 mm)	10	250	\$45	\$50	\$55	3

MM 0



Tees, cobre a rosca interior a cobre

FOSET COBRE

Código	Clave	Diám. nominal	Bolsa	Máster	May.	1/2	Púb.	NC
48887	CC-711	1/2" (13 mm)	2	250	\$64	\$69	\$77	3
48888	CC-712	3/4" (19 mm)	2	100	\$103	\$113	\$125	3

MM 00

Fabricadas en latón cobrizado



Tees, cobre a cobre a rosca interior

FOSET COBRE

Código	Clave	Diám. nominal	Bolsa	Máster	May.	1/2	Púb.	NC
48885	CC-701	1/2" (13 mm)	2	300	\$45	\$50	\$55	3
48886	CC-702	3/4" (19 mm)	2	100	\$103	\$113	\$125	3

MM 00

Fabricadas en latón cobrizado



Abrazaderas con derivación para tubería de cobre y CPVC

FOSET COBRE

Instalación fácil y segura



Montar y perforar

Para instalar un tubo de PVC o una llave de jardín

Código	Clave	Diám. nominal		Bolsa	Máster	May.	1/2	Púb.	NC
		A	B						
45369	CC-1212D	1/2" (13 mm)	1/2" (13 mm)	6	96	\$149	\$165	\$179	3
45373	CC-3412D	3/4" (19 mm)	1/2" (13 mm)	4	60	\$189	\$209	\$229	3

MM 00

Fabricadas en latón



Empaque de hule EPDM

Yees sencillas

FOSET COBRE

Código	Clave	Diám. nominal	Bolsa	Máster	May.	1/2	Púb.	NC
48892	CC-801	1/2" (13 mm)	2	250	\$48	\$53	\$58	3
48893	CC-802	3/4" (19 mm)	2	160	\$75	\$83	\$92	3
48894	CC-803	1" (25 mm)	2	100	\$128	\$138	\$154	3

MM 00

Fabricadas en latón cobrizado



Coples, cobre a cobre, con ranura

FOSET COBRE

Código	Clave	Diám. nominal	Bolsa	Máster	May.	1/2	Púb.	NC
49700*	CC-261	1/2" (13 mm)	40	1,200	\$8	\$8.50	\$9.50	3
49701	CC-262	3/4" (19 mm)	10	500	\$21	\$23	\$25	3
49702	CC-263	1" (25 mm)	10	250	\$37	\$41	\$46	3
48848	CC-264	1 1/4" (32 mm)	2	200	\$64	\$69	\$77	3
48849	CC-265	1 1/2" (38 mm)	2	120	\$96	\$106	\$116	3
48850	CC-266	2" (50 mm)	2	60	\$175	\$195	\$215	3

MM 0



Coples, cobre a cobre, sin ranura

FOSET COBRE

Código	Clave	Diám. nominal	Bolsa	Máster	May.	1/2	Púb.	NC
41290*	CC-201	1/2" (13 mm)	40	1,200	\$8	\$8.50	\$9.50	3
41291	CC-202	3/4" (19 mm)	10	500	\$21	\$23	\$25	3
41292	CC-203	1" (25 mm)	10	250	\$37	\$41	\$46	3
48851	CC-204	1 1/4" (32 mm)	2	200	\$55	\$59	\$65	3
48852	CC-205	1 1/2" (38 mm)	2	120	\$85	\$93	\$102	3
48853	CC-206	2" (50 mm)	2	60	\$169	\$185	\$199	3

MM 0



Coples reducción bushing, cobre a cobre

FOSET COBRE

Código	Clave	Diám. nominal		Bolsa	Máster	May.	1/2	Púb.	NC
		A	B						
49756*	CC-231	1/2" (13 mm)	3/4" (19 mm)	10	800	\$18	\$20	\$22	3
49757	CC-232	1/2" (13 mm)	1" (25 mm)	10	400	\$36	\$40	\$44	3
48873	CC-234	1/2" (13 mm)	1 1/4" (32 mm)	2	252	\$50	\$56	\$62	3
49758	CC-233	3/4" (19 mm)	1" (25 mm)	10	400	\$37	\$41	\$46	3
48874	CC-235	3/4" (19 mm)	1 1/2" (38 mm)	2	200	\$77	\$85	\$93	3
48875	CC-236	1" (25 mm)	1 1/2" (38 mm)	2	200	\$85	\$93	\$102	3
48876	CC-237	1" (25 mm)	2" (50 mm)	2	60	\$135	\$149	\$165	3
48877	CC-238	1 1/2" (38 mm)	2" (50 mm)	2	52	\$145	\$159	\$175	3

MM 0



Coples reducción campana, cobre a cobre

FOSET COBRE

Código	Clave	Diám. nominal		Bolsa	Máster	May.	1/2	Púb.	NC
		A	B						
49749	CC-291	1/2" (13 mm)	3/4" (19 mm)	10	600	\$17	\$18.50	\$20	3
49750	CC-292	1/2" (13 mm)	1" (25 mm)	10	400	\$33	\$36	\$39	3
48866	CC-294	1/2" (13 mm)	1 1/4" (32 mm)	2	252	\$43	\$47	\$52	3
48869	CC-297	1/2" (13 mm)	1 1/2" (38 mm)	2	200	\$72	\$79	\$87	3
49751	CC-293	3/4" (19 mm)	1" (25 mm)	10	400	\$34	\$37	\$41	3
48867	CC-295	3/4" (19 mm)	1 1/4" (32 mm)	2	252	\$49	\$55	\$59	3
48870	CC-298	3/4" (19 mm)	1 1/2" (38 mm)	2	200	\$77	\$85	\$93	3
48868	CC-296	1" (25 mm)	1 1/4" (32 mm)	2	252	\$50	\$56	\$62	3
48871	CC-299	1" (25 mm)	1 1/2" (38 mm)	2	152	\$77	\$85	\$93	3
48872	CC-301	1 1/4" (32 mm)	1 1/2" (38 mm)	2	152	\$78	\$86	\$95	3

MM 0



Tuercas unión, cobre a cobre

FOSET COBRE

Código	Clave	Diám. nominal	Bolsa	Máster	May.	1/2	Púb.	NC
49659	CC-971	1/2" (13 mm)	10	300	\$59	\$65	\$70	3
49660	CC-972	3/4" (19 mm)	10	150	\$95	\$105	\$115	3
49661	CC-973	1" (25 mm)	5	60	\$195	\$215	\$235	3
48901	CC-974	1 1/4" (32 mm)	2	80	\$319	\$345	\$385	3
48902	CC-975	1 1/2" (38 mm)	2	60	\$425	\$465	\$515	3
48903	CC-976	2" (50 mm)	1	20	\$835	\$925	\$1,015	3

MM 00

Fabricadas en latón cobrizado



Tuercas unión, cobre a rosca interior

FOSET COBRE

Código	Clave	Diám. nominal	Bolsa	Máster	May.	1/2	Púb.	NC
48882	CC-981	1/2" (13 mm)	2	300	\$64	\$69	\$77	3
48883	CC-982	3/4" (19 mm)	2	100	\$110	\$120	\$135	3
48884	CC-983	1" (25 mm)	2	60	\$279	\$309	\$339	3

MM 00

Fabricadas en latón cobrizado



Conectores reducidos, cobre a rosca exterior FOSET COBRE



Table with columns: Código, Clave, Diám. nominal A, Diám. nominal B, Bolsa, Máster, May., 1/2 Mayoreo, Páb., NC. Rows include items 48878, 48879.

MM 00

Fabricados en latón cobrizado



Conectores, cobre a rosca exterior FOSET COBRE

Table with columns: Código, Clave, Diám. nominal, Bolsa, Máster, May., 1/2 Mayoreo, Páb., NC. Rows include items 49653, 49654, 49655, 48895, 48896, 48897, 48898, 48899.

MM 00

Fabricados en latón cobrizado



Conector reducido, cobre a rosca interior FOSET COBRE



Table with columns: Código, Clave, Diám. nominal A, Diám. nominal B, Bolsa, Máster, May., 1/2 May., Páb., NC. Row includes item 48880.

MM 00

Fabricado en latón cobrizado



Conector reducido, cobre a rosca interior FOSET COBRE



Table with columns: Código, Clave, Diám. nominal A, Diám. nominal B, Bolsa, Máster, May., 1/2 May., Páb., NC. Row includes item 48881.

MM 00

Fabricado en latón cobrizado



Conectores, cobre a rosca interior FOSET COBRE

Table with columns: Código, Clave, Diám. nominal, Bolsa, Máster, May., 1/2 Mayoreo, Páb., NC. Rows include items 49656, 49657, 49658, 48898, 48899, 48900.

MM 00

Fabricados en latón cobrizado



Juego de nipples con tuerca para medidor de agua, 1/2" x 3/4" FOSET COBRE

- Fabricados en bronce - Para medidores de agua de uso residencial y comercial - Precio por par



Tuerca con rosca hembra 3/4" NPT

Rosca macho 1/2" NPT



Empaque de hule La foto de este producto no está a escala

Table with columns: Código, Clave, Medidas, Bolsa, Máster, May., 1/2 May., Páb., NC. Row includes item 48159.

MM 00

Conexiones 30% más ligeras

Codos 90°, cobre a cobre FOSETbasic COBRE



Table with columns: Código, Clave, Diám. nominal, Bolsa, Máster, May., 1/2 Mayoreo, Páb., NC. Rows include items 47631, 47632, 47633.

MM 0



Tapones capa FOSETbasic COBRE

Table with columns: Código, Clave, Diám. nominal, Bolsa, Máster, May., 1/2 Mayoreo, Páb., NC. Rows include items 47640, 47641, 47642.

MM 0



Codos 45°, cobre a cobre FOSETbasic COBRE

Table with columns: Código, Clave, Diám. nominal, Bolsa, Máster, May., 1/2 Mayoreo, Páb., NC. Rows include items 47634, 47635, 47636.

MM 0



Tuercas unión, cobre a cobre FOSETbasic COBRE

Table with columns: Código, Clave, Diám. nominal, Bolsa, Máster, May., 1/2 Mayoreo, Páb., NC. Rows include items 47622, 47623, 47624.

MM 00

Fabricadas en latón cobrizado



Tees sencillas, cobre a cobre a cobre FOSETbasic COBRE

Table with columns: Código, Clave, Diám. nominal, Bolsa, Máster, May., 1/2 Mayoreo, Páb., NC. Rows include items 47637, 47638, 47639.

MM 0



Conectores, cobre a rosca hembra FOSETbasic COBRE

Table with columns: Código, Clave, Diám. nominal, Bolsa, Máster, May., 1/2 Mayoreo, Páb., NC. Rows include items 47628, 47629, 47630.

MM 00

Fabricados en latón cobrizado



Coples, cobre a cobre, sin ranura FOSETbasic COBRE

Table with columns: Código, Clave, Diám. nominal, Bolsa, Máster, May., 1/2 Mayoreo, Páb., NC. Rows include items 47643, 47644, 47645.

MM 0



Conectores, cobre a rosca macho FOSETbasic COBRE

Table with columns: Código, Clave, Diám. nominal, Bolsa, Máster, May., 1/2 Mayoreo, Páb., NC. Rows include items 47625, 47626, 47627.

MM 00

Fabricados en latón cobrizado





Codos rincón **GALV**

-Clase 150 psi

Código	Clave	Diám. nominal	Bolsa	Máster	May.	1/2 Mayorero	Púb. NC
48740	CG-511	1/2" (13 mm)	5	120	\$29	\$31	\$35 3
48741	CG-512	3/4" (19 mm)	5	70	\$49	\$55	\$59 3
48742	CG-513	1" (25 mm)	5	45	\$72	\$79	\$87 3

MM OO



Codos 90° **GALV**

-Clase 150 psi

Código	Clave	Diám. nominal	Bolsa	Máster	May.	1/2 Mayorero	Púb. NC
43964	CG-507	1/4" (6 mm)	10	450	\$12	\$13	\$14 3
47557*	CG-501	1/2" (13 mm)	10	180	\$12	\$13	\$14 3
47558	CG-502	3/4" (19 mm)	10	120	\$20	\$22	\$24 3
47559	CG-503	1" (25 mm)	5	70	\$33	\$36	\$39 3
48749	CG-504	1 1/4" (32 mm)	4	36	\$50	\$56	\$62 3
48750	CG-505	1 1/2" (38 mm)	4	32	\$64	\$69	\$77 3
48751	CG-506	2" (50 mm)	4	16	\$103	\$113	\$125 3

MM OO



Tees sencillas **GALV**

-Clase 150 psi

Código	Clave	Diám. nominal	Bolsa	Máster	May.	1/2 Mayorero	Púb. NC
43980	CG-807	1/4" (6 mm)	10	280	\$20	\$22	\$24 3
47485*	CG-701	1/2" (13 mm)	10	110	\$20	\$22	\$24 3
47486	CG-702	3/4" (19 mm)	10	70	\$29	\$31	\$35 3
47487	CG-703	1" (25 mm)	5	45	\$50	\$56	\$62 3
48755	CG-704	1 1/4" (32 mm)	4	24	\$80	\$89	\$97 3
48756	CG-705	1 1/2" (38 mm)	4	16	\$107	\$117	\$129 3
48757	CG-706	2" (50 mm)	4	16	\$149	\$165	\$179 3

MM OO



Codos 45° **GALV**

-Clase 150 psi

Código	Clave	Diám. nominal	Bolsa	Máster	May.	1/2 Mayorero	Púb. NC
47539	CG-861	1/2" (13 mm)	5	200	\$14.50	\$16	\$17.50 3
47540	CG-862	3/4" (19 mm)	5	130	\$22	\$24	\$27 3
47541	CG-863	1" (25 mm)	5	80	\$33	\$36	\$39 3
48752	CG-864	1 1/4" (32 mm)	4	44	\$50	\$56	\$62 3
48753	CG-865	1 1/2" (38 mm)	4	36	\$72	\$79	\$87 3
48754	CG-866	2" (50 mm)	4	20	\$97	\$107	\$117 3

MM OO



Yees sencillas **GALV**

-Clase 150 psi

Código	Clave	Diám. nominal	Bolsa	Máster	May.	1/2 Mayorero	Púb. NC
47473	CG-801	1/2" (13 mm)	5	80	\$37	\$41	\$46 3
47474	CG-802	3/4" (19 mm)	5	60	\$59	\$65	\$70 3
47475	CG-803	1" (25 mm)	5	30	\$90	\$98	\$109 3
48758	CG-804	1 1/4" (32 mm)	2	20	\$149	\$165	\$179 3
48759	CG-805	1 1/2" (38 mm)	2	16	\$199	\$219	\$245 3
48760	CG-806	2" (50 mm)	2	12	\$319	\$345	\$385 3

MM OO



Coples reforzados **GALV**

-Clase 150 psi

Código	Clave	Diám. nominal	Bolsa	Máster	May.	1/2 Mayorero	Púb. NC
43965	CG-207	1/4" (6 mm)	10	550	\$12	\$13	\$14 3
47550*	CG-201	1/2" (13 mm)	10	240	\$12	\$13	\$14 3
47551*	CG-202	3/4" (19 mm)	10	150	\$17	\$18.50	\$20 3
47552	CG-203	1" (25 mm)	5	100	\$29	\$31	\$35 3
48768	CG-204	1 1/4" (32 mm)	4	56	\$42	\$46	\$49 3
48769	CG-205	1 1/2" (38 mm)	4	36	\$55	\$59	\$65 3
48770	CG-206	2" (50 mm)	4	24	\$77	\$85	\$93 3

MM OO



Cruces **GALV**

-Clase 150 psi

Código	Clave	Diám. nominal	Bolsa	Máster	May.	1/2 Mayorero	Púb. NC
48743	CG-521	1/2" (13 mm)	5	100	\$37	\$41	\$46 3
48744	CG-522	3/4" (19 mm)	5	50	\$55	\$59	\$65 3
48745	CG-523	1" (25 mm)	5	35	\$64	\$69	\$77 3

MM OO



Tuercas unión **GALV**

-Clase 150 psi

Código	Clave	Diám. nominal	Bolsa	Máster	May.	1/2 Mayorero	Púb. NC
47479	CG-971	1/2" (13 mm)	5	120	\$42	\$46	\$49 3
47480	CG-972	3/4" (19 mm)	5	80	\$50	\$56	\$62 3
47481	CG-973	1" (25 mm)	5	45	\$77	\$85	\$93 3
48771	CG-974	1 1/4" (32 mm)	2	44	\$129	\$139	\$155 3
48772	CG-975	1 1/2" (38 mm)	2	24	\$165	\$179	\$195 3
48773	CG-976	2" (50 mm)	2	16	\$199	\$219	\$245 3

MM OO



Bridas **GALV**

-Clase 150 psi

Código	Clave	Diám. nominal	Bolsa	Máster	May.	1/2 Mayorero	Púb. NC
48737	CG-601	1/2" (13 mm)	5	120	\$45	\$50	\$55 3
48738	CG-602	3/4" (19 mm)	5	90	\$59	\$65	\$70 3
48739	CG-603	1" (25 mm)	5	60	\$77	\$85	\$93 3

MM OO



Tuercas de presión **GALV**

-Clase 150 psi

Código	Clave	Diám. nominal	Bolsa	Máster	May.	1/2 Mayorero	Púb. NC
48746	CG-981	1/2" (13 mm)	5	500	\$10.50	\$11.50	\$12.50 3
48747	CG-982	3/4" (19 mm)	5	400	\$12	\$13	\$14 3
48748	CG-983	1" (25 mm)	5	300	\$21	\$23	\$25 3

MM OO



Tapones macho **GALV**

-Clase 150 psi

Código	Clave	Diám. nominal	Bolsa	Máster	May.	1/2 Mayorero	Púb. NC
47494*	CG-311	1/2" (13 mm)	10	500	\$6.50	\$7.20	\$8 3
47495*	CG-312	3/4" (19 mm)	10	400	\$8	\$8.50	\$9.50 3
47496	CG-313	1" (25 mm)	5	240	\$15.50	\$17	\$19 3
48783	CG-314	1 1/4" (32 mm)	4	140	\$26	\$29	\$31 3
48784	CG-315	1 1/2" (38 mm)	4	100	\$36	\$40	\$44 3
48785	CG-316	2" (50 mm)	4	60	\$59	\$65	\$70 3

MM OO



Tapones hembra **GALV**

-Clase 150 psi

Código	Clave	Diám. nominal	Bolsa	Máster	May.	1/2 Mayorero	Púb. NC
47491*	CG-301	1/2" (13 mm)	10	450	\$8	\$8.50	\$9.50 3
47492*	CG-302	3/4" (19 mm)	10	280	\$12	\$13	\$14 3
47493	CG-303	1" (25 mm)	5	210	\$15.50	\$17	\$19 3
48786	CG-304	1 1/4" (32 mm)	4	120	\$25	\$27	\$30 3
48787	CG-305	1 1/2" (38 mm)	4	80	\$33	\$36	\$39 3
48788	CG-306	2" (50 mm)	4	52	\$50	\$56	\$62 3

MM OO



Niples GALV

-Cédula 40



Código	Clave	Largo	Bolsa	Máster	May.	1/2 Mayorero	Púb.	NC
Diámetro nominal 1/4" (6.5 mm)								
N 43981	CG-449	2" (5 cm)	10	600	\$5.20	\$5.70	\$6.30	3
N 43982	CG-450	3" (7.5 cm)	10	600	\$6.50	\$7.20	\$8	3
N 43983	CG-451	4" (10 cm)	10	400	\$10.50	\$11.50	\$12.50	3
Diámetro nominal 1/2" (13 mm)								
N 47516*	CG-401	2" (5 cm)	10	300	\$6.50	\$7.20	\$8	3
N 47517*	CG-402	3" (7.5 cm)	10	400	\$8	\$8.50	\$9.50	3
N 47518*	CG-403	4" (10 cm)	10	200	\$10.50	\$11.50	\$12.50	3
N 43984	CG-452	5" (12.5 cm)	10	180	\$13	\$14.50	\$15.50	3
N 47519*	CG-404	6" (15 cm)	5	200	\$15.50	\$17	\$19	3
N 47520	CG-405	8" (20 cm)	5	100	\$25	\$27	\$30	3
N 48820	CG-421	10" (25 cm)	4	88	\$30	\$33	\$36	3
N 47521	CG-406	12" (30 cm)	4	88	\$35	\$39	\$42	3
N 48821	CG-422	15" (38 cm)	4	32	\$49	\$55	\$59	3
N 47522	CG-407	19" (48 cm)	4	32	\$55	\$59	\$65	3
N 47523	CG-408	24" (61 cm)	4	32	\$72	\$79	\$87	3
N 48822	CG-423	27" (69 cm)	4	32	\$85	\$93	\$102	3
N 47524	CG-409	30" (76 cm)	4	32	\$85	\$93	\$102	3
N 48823	CG-424	35" (89 cm)	4	32	\$110	\$120	\$135	3
N 47525	CG-410	40" (102 cm)	4	32	\$110	\$120	\$135	3
Diámetro nominal 3/4" (19 mm)								
N 47526*	CG-411	2" (5 cm)	10	400	\$8	\$8.50	\$9.50	3
N 47527*	CG-412	3" (7.5 cm)	5	200	\$10.50	\$11.50	\$12.50	3
N 47528*	CG-413	4" (10 cm)	10	200	\$13	\$14.50	\$15.50	3
N 47529	CG-414	6" (15 cm)	5	200	\$21	\$23	\$25	3
N 47530	CG-415	8" (20 cm)	5	100	\$29	\$31	\$35	3
N 48824	CG-425	10" (25 cm)	4	100	\$36	\$40	\$44	3
N 48825	CG-426	12" (30 cm)	4	80	\$42	\$46	\$49	3
Diámetro nominal 1" (25 mm)								
N 47531	CG-416	2" (5 cm)	5	200	\$12	\$13	\$14	3
N 47532	CG-417	3" (7.5 cm)	5	100	\$14.50	\$16	\$17.50	3
N 47533	CG-418	4" (10 cm)	5	100	\$20	\$22	\$24	3
N 47534	CG-419	6" (15 cm)	5	100	\$29	\$31	\$35	3
N 47535	CG-420	8" (20 cm)	5	50	\$42	\$46	\$49	3
N 48826	CG-427	10" (25 cm)	4	60	\$50	\$56	\$62	3
N 48827	CG-428	12" (30 cm)	4	48	\$64	\$69	\$77	3
Diámetro nominal 1 1/4" (32 mm)								
N 48828	CG-429	2" (5 cm)	4	120	\$17	\$18.50	\$20	3
N 48829	CG-430	3" (7.5 cm)	4	100	\$23	\$26	\$28	3
N 48830	CG-431	4" (10 cm)	4	100	\$30	\$33	\$36	3
N 48831	CG-432	6" (15 cm)	4	80	\$44	\$49	\$53	3
N 48832	CG-433	8" (20 cm)	4	80	\$62	\$67	\$75	3
N 48833	CG-434	10" (25 cm)	4	48	\$75	\$83	\$92	3
N 48834	CG-435	12" (30 cm)	4	48	\$90	\$98	\$109	3
Diámetro nominal 1 1/2" (38 mm)								
N 48835	CG-436	2" (5 cm)	4	100	\$20	\$22	\$24	3
N 48836	CG-437	3" (7.5 cm)	4	80	\$29	\$31	\$35	3
N 48837	CG-438	4" (10 cm)	4	60	\$37	\$41	\$46	3
N 48838	CG-439	6" (15 cm)	4	60	\$55	\$59	\$65	3
N 48839	CG-440	8" (20 cm)	4	48	\$72	\$79	\$87	3
N 48840	CG-441	10" (25 cm)	4	40	\$93	\$103	\$113	3
N 48841	CG-442	12" (30 cm)	4	28	\$107	\$117	\$129	3
Diámetro nominal 2" (50 mm)								
N 48842	CG-443	3" (7.5 cm)	4	64	\$35	\$39	\$42	3
N 48843	CG-444	4" (10 cm)	4	60	\$45	\$50	\$55	3
N 48844	CG-445	6" (15 cm)	4	48	\$69	\$76	\$83	3
N 48845	CG-446	8" (20 cm)	4	40	\$90	\$98	\$109	3
N 48846	CG-447	10" (25 cm)	4	28	\$115	\$127	\$139	3
N 48847	CG-448	12" (30 cm)	4	20	\$145	\$159	\$175	3

MM 00

Sellador para roscas, 200 g FOSET

- Para sellar y lubricar líneas roscadas metálicas en instalaciones y sistemas de agua
- Sellado hermético para cualquier tamaño de rosca de tuberías, válvulas, bridas y conexiones
- Protege de la corrosión



Facilita reparaciones posteriores sin deformar roscas

Código	Clave	Bolsa	Máster	May.	1/2 Mayorero	Púb.	NC
49029	PASE-200	9	54	\$30	\$33	\$36	3

MM 00

Cintas sella roscas, 7 m FOSET

- Precio por pieza

ESPECIFICACIONES:
Elongación: 12%
Espesor: 0.075 mm



Paquete con 10 piezas

Código	Clave	Ancho Caja	Máster	May.	1/2 Mayorero	Púb.	NC
47476	CTF-1/2F	1/2"	100	1,200	\$4.50	\$5	\$5.50
47477	CTF-3/4F	3/4"	40	600	\$6.50	\$7.20	\$8

MM 00

Cintas sella roscas Truper y Pretul

- Disponibles en pág. 88 >>>

Densidad alta: 0.30 g/cm³



CTF-3/4F CTF-1/2F

Cintas sella roscas, 7 m FOSET basic

- Precio por pieza

ESPECIFICACIONES:
Elongación: 10%
Espesor: 0.065 mm



Paquete con 10 piezas

Código	Clave	Ancho Caja	Máster	May.	1/2 Mayorero	Púb.	NC
48463	CTF-1/2BF	1/2"	100	1,200	\$3.90	\$4.30	\$4.70
48464	CTF-3/4BF	3/4"	40	600	\$5.20	\$5.70	\$6.30

MM 00

Reducciones bushing GALV

Código	Clave	Diámetro nominal		Bolsa	Máster	May.	1/2 Mayorero	Púb.	NC
		A	B						
N 43966	CG-225	3/8" (10mm)	1/4" (6mm)	10	700	\$9	\$10	\$11	3
N 43967	CG-226	1/2" (13mm)	1/4" (6mm)	10	600	\$9	\$10	\$11	3
N 43968	CG-227	1/2" (13mm)	3/8" (10mm)	10	600	\$9	\$10	\$11	3
N 47503*	CG-231	3/4" (19mm)	1/2" (13mm)	10	350	\$9	\$10	\$11	3
N 47504*	CG-232	1" (25mm)	1/2" (13mm)	10	180	\$22	\$24	\$27	3
N 47505*	CG-233	1" (25mm)	3/4" (19mm)	10	180	\$21	\$23	\$25	3
N 48774	CG-234	1 1/4" (32mm)	1/2" (13mm)	4	100	\$34	\$37	\$41	3
N 48775	CG-235	1 1/4" (32mm)	3/4" (19mm)	4	100	\$33	\$36	\$39	3
N 48776*	CG-236	1 1/4" (32mm)	1" (25mm)	4	100	\$29	\$31	\$35	3
N 48777	CG-237	1 1/2" (38mm)	1/2" (13mm)	4	88	\$45	\$50	\$55	3
N 48778	CG-238	1 1/2" (38mm)	3/4" (19mm)	4	88	\$45	\$50	\$55	3
N 48779	CG-239	1 1/2" (38mm)	1" (25mm)	4	88	\$42	\$46	\$49	3
N 48780	CG-240	1 1/2" (38mm)	1 1/4" (32mm)	4	88	\$33	\$36	\$39	3
N 43969	CG-228	2" (50mm)	1/2" (13mm)	4	60	\$59	\$65	\$70	3
N 43970	CG-229	2" (50mm)	3/4" (19mm)	4	60	\$64	\$69	\$77	3
N 43971	CG-230	2" (50mm)	1" (25mm)	4	60	\$67	\$75	\$82	3
N 48781	CG-241	2" (50mm)	1 1/4" (32mm)	4	48	\$64	\$69	\$77	3
N 48782	CG-242	2" (50mm)	1 1/2" (38mm)	4	48	\$62	\$67	\$75	3

MM 00

Reducciones campana GALV

Código	Clave	Diámetro nominal		Bolsa	Máster	May.	1/2 Mayorero	Púb.	NC
		A	B						
N 43972	CG-283	3/8" (10mm)	1/4" (6mm)	10	400	\$17	\$18.50	\$20	3
N 43973	CG-284	1/2" (13mm)	1/4" (6mm)	10	320	\$20	\$22	\$24	3
N 43974	CG-285	1/2" (13mm)	3/8" (10mm)	10	300	\$21	\$23	\$25	3
N 47506*	CG-291	3/4" (19mm)	1/2" (13mm)	10	160	\$17	\$18.50	\$20	3
N 43975	CG-286	1" (25mm)	1/2" (13mm)	5	120	\$23	\$26	\$28	3
N 47507	CG-292	1" (25mm)	3/4" (19mm)	5	100	\$29	\$31	\$35	3
N 48761	CG-294	1 1/4" (32mm)	1/2" (13mm)	4	80	\$37	\$41	\$46	3
N 48762	CG-295	1 1/4" (32mm)	3/4" (19mm)	4	72	\$45	\$50	\$55	3
N 48763	CG-296	1 1/4" (32mm)	1" (25mm)	4	60	\$45	\$50	\$55	3
N 48764	CG-297	1 1/2" (38mm)	1/2" (13mm)	4	60	\$50	\$56	\$62	3
N 48765	CG-298	1 1/2" (38mm)	3/4" (19mm)	4	56	\$59	\$65	\$70	3
N 48766	CG-299	1 1/2" (38mm)	1" (25mm)	4	52	\$60	\$66	\$72	3
N 48767	CG-300	1 1/2" (38mm)	1 1/4" (32mm)	4	52	\$67	\$75	\$82	3
N 43976	CG-287	2" (50mm)	1/2" (13mm)	4	36	\$72	\$79	\$87	3
N 43977	CG-288	2" (50mm)	3/4" (19mm)	4	36	\$74	\$82	\$89	3
N 47508	CG-293	2" (50mm)	1" (25mm)	4	36	\$80	\$89	\$97	3
N 43978	CG-289	2" (50mm)	1 1/4" (32mm)	4	32	\$82	\$90	\$99	3
N 43979	CG-290	2" (50mm)	1 1/2" (38mm)	4	32	\$85	\$93	\$102	3

MM 00

Niples cuerda corrida GALV

Código	Clave	Diámetro nominal	Bolsa	Máster	May.	1/2 Mayorero	Púb.	NC
N 43963	CG-477	1/4" (6 mm)	20	1,200*	\$3.90	\$4.30	\$4.70	3
N 47536*	CG-471	1/2" (13 mm)	20	500	\$3.90	\$4.30	\$4.70	3
N 47537*	CG-472	3/4" (19 mm)	10	400	\$5.20	\$5.70	\$6.30	3
N 47538*	CG-473	1" (25 mm)	5	200	\$9	\$10	\$11	3
N 48789	CG-474	1 1/4" (32 mm)	4	140	\$13	\$14.50	\$15.50	3
N 48790	CG-							



Válvulas de esfera, para gas, alta presión 600 psi FOSET

- Fabricadas en latón para máxima duración

- Permiten controlar el paso de gas de manera segura
- Apertura rápida
- Temperatura: -20 °C a 110 °C

SERVICIO W.O.G.

NUEVOS

No disponibles hasta el mes de introducción



Roscables

Medida	Código	Clave	Caja Máster	May.	1/2 Mayoreo	Púb.	NC
1/2" (13 mm)	45297	ESRO-1/2XA	3	24	\$115	\$127	\$139 3
3/4" (19 mm)	45298	ESRO-3/4XA	3	24	\$189	\$209	\$229 3
1" (25 mm)	45299	ESRO-1XA	3	24	\$295	\$319	\$355 3
1 1/4" (32 mm)	45325	ESRO-1-1/4XA	2	12	\$425	\$465	\$515 3
1 1/2" (38 mm)	45327	ESRO-1-1/2XA	2	12	\$595	\$665	\$725 3
2" (50 mm)	45329	ESRO-2XA	1	12	\$1,005	\$1,105	\$1,215 3
MM 00							

Soldables

Código	Clave	Caja Máster	May.	1/2 Mayoreo	Púb.	NC
45374	ESSO-1/2XA	3	24	\$103	\$113	\$125 3
45375	ESSO-3/4XA	3	24	\$189	\$209	\$229 3
45379	ESSO-1XA	3	24	\$295	\$319	\$355 3



Válvulas de esfera, alta presión 600 psi FOSET

- Fabricadas en latón para máxima duración

- Apertura rápida
- Temperatura: -20 °C a 110 °C

SERVICIO W.O.G.

Roscables

Medida	Código	Clave	Caja Máster	May.	1/2 Mayoreo	Púb.	NC
1/2" (13 mm)	49475	ESRO-1/2X	3	24	\$115	\$127	\$139 3
3/4" (19 mm)	49476	ESRO-3/4X	3	24	\$189	\$209	\$229 3
1" (25 mm)	49477	ESRO-1X	3	24	\$295	\$319	\$355 3
1 1/4" (32 mm)	49478	ESRO-1-1/4X	2	12	\$425	\$465	\$515 3
1 1/2" (38 mm)	49479	ESRO-1-1/2X	2	12	\$595	\$665	\$725 3
2" (50 mm)	49480	ESRO-2X	2*	12	\$1,005	\$1,105	\$1,215 3

Soldables

Código	Clave	Caja Máster	May.	1/2 Mayoreo	Púb.	NC
49481	ESSO-1/2X	3	24	\$103	\$113	\$125 3
49482	ESSO-3/4X	3	24	\$189	\$209	\$229 3
49483	ESSO-1X	3	24	\$295	\$319	\$355 3



Acabado niquelado

Válvulas de esfera, 200 y 300 psi FOSET

- Fabricadas en latón para máxima duración

- Apertura rápida
- Temperatura: -20 °C a 110 °C

SERVICIO W.O.G.

Roscables

Medida	Código	Clave	Presión Máx.	Caja Máster	May.	1/2 Mayoreo	Púb.	NC
1/4" (6 mm)	49012	ESRO-1/4	200 psi	6	48	\$72	\$79	\$87 3
3/8" (10 mm)	49013	ESRO-3/8		6	48	\$72	\$79	\$87 3
1/2" (13 mm)	49000*	ESRO-1/2	12	48	\$77	\$85	\$93 3	
3/4" (19 mm)	49001*	ESRO-3/4	6	48	\$110	\$120	\$135 3	
1" (25 mm)	49002*	ESRO-1	6	48	\$189	\$209	\$229 3	
1 1/4" (32 mm)	49003	ESRO-1-1/4	2	36	\$355	\$395	\$435 3	
1 1/2" (38 mm)	49004	ESRO-1-1/2	2	36	\$485	\$535	\$585 3	
2" (50 mm)	49005	ESRO-2	300 psi	3*	24	\$735	\$805	\$885 3
2 1/2" (64 mm)	49014	ESRO-2-1/2	1	4	\$2,275	\$2,500	\$2,750 3	
3" (76 mm)	49015	ESRO-3	1	2	\$2,950	\$3,250	\$3,550 3	

Soldables

Código	Clave	Presión Máx.	Caja Máster	May.	1/2 Mayoreo	Púb.	NC
Medidas no disponibles							
49006	ESSO-1/2	200 psi	12	48	\$72	\$79	\$87 3
49007	ESSO-3/4		6	48	\$103	\$113	\$125 3
49008	ESSO-1	6	48	\$189	\$209	\$229 3	
49009	ESSO-1-1/4	2	36	\$305	\$335	\$365 3	
49010	ESSO-1-1/2	300 psi	2	36	\$475	\$515	\$575 3
49011	ESSO-2	300 psi	3*	24	\$575	\$635	\$695 3

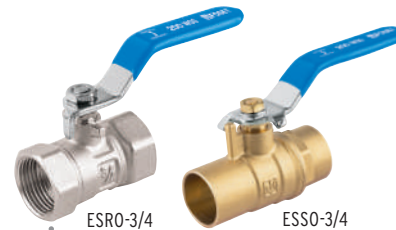

Acabado niquelado

Válvulas de compuerta, 150 psi FOSET

- Fabricadas en latón para máxima duración

- Cierre hermético
- Temperatura: -20 °C a 110 °C

SERVICIO W.O.G.

Roscables

Medida	Código	Clave	Caja Máster	May.	1/2 Mayoreo	Púb.	NC
1/2" (13 mm)	49017*	CORO-1/2	6	48	\$125	\$135	\$149 3
3/4" (19 mm)	49018	CORO-3/4	6	48	\$155	\$169	\$187 3
1" (25 mm)	49019	CORO-1	6	48	\$229	\$249	\$275 3
1 1/4" (32 mm)	49020	CORO-1-1/4	3	36	\$385	\$415	\$465 3
1 1/2" (38 mm)	49021	CORO-1-1/2	3	36	\$435	\$475	\$525 3
2" (50 mm)	49022	CORO-2	1	24	\$645	\$705	\$775 3

Soldables

Código	Clave	Caja Máster	May.	1/2 Mayoreo	Púb.	NC
49023	COSO-1/2	6	48	\$115	\$127	\$139 3
49024	COSO-3/4	6	48	\$157	\$170	\$189 3
49025	COSO-1	6	48	\$219	\$242	\$265 3
49026	COSO-1-1/4	3	36	\$345	\$375	\$415 3
49027	COSO-1-1/2	3	36	\$365	\$405	\$445 3
49028	COSO-2	1	24	\$865	\$945	\$1,050 3



Válvulas de globo, 200 psi FOSET

- Fabricadas en latón para máxima duración

- Flujo controlado
- Temperatura: -20 °C a 110 °C

SERVICIO W.O.G.

Roscables

Medida	Código	Clave	Caja Máster	May.	1/2 Mayoreo	Púb.	NC
1/2" (13 mm)	49038	GLRO-1/2	6	48	\$129	\$139	\$155 3
3/4" (19 mm)	49039	GLRO-3/4	6	48	\$169	\$185	\$199 3
1" (25 mm)	49037	GLRO-1	3	48	\$329	\$359	\$399 3

Soldables

Código	Clave	Caja Máster	May.	1/2 Mayoreo	Púb.	NC
49040	GLSO-1/2	6	48	\$125	\$135	\$149 3
49041	GLSO-3/4	6	48	\$145	\$159	\$175 3
49042	GLSO-1	3	48	\$305	\$335	\$365 3





Válvulas de pie (pichanchas), rejilla de latón FOSET

- Fabricadas en latón para máxima duración
- Uso en bombas de agua
- Para agua limpia y libre de impurezas
- Evitan el retroceso de agua en la línea de succión de la bomba

Código	Clave	Medida	Caja	Máster	May.	Med. May.	Púb.	NC
49060	PICHA-1/2	1/2" (13 mm)	6	48	\$103	\$113	\$125	3
49045	PICHA-3/4	3/4" (19 mm)	6	48	\$115	\$127	\$139	3
49046*	PICHA-1	1" (25 mm)	6	48	\$135	\$149	\$165	3
49047	PICHA-1-1/4	1 1/4" (32 mm)	3	36	\$215	\$235	\$259	3
49048	PICHA-1-1/2	1 1/2" (38 mm)	3	36	\$345	\$375	\$415	3
49049	PICHA-2	2" (50 mm)	1	24	\$495	\$545	\$605	3



Válvulas de pie (pichanchas), rejilla de acero inoxidable FOSET

- Fabricadas en latón para máxima duración
- Uso en bombas de agua
- Evitan el retroceso de agua en la línea de succión de la bomba
- Rejilla que impide el paso de sedimentos

Código	Clave	Medida	Caja	Máster	May.	Med. May.	Púb.	NC
49061	PICHA-1/2X	1/2" (13 mm)	6	48	\$103	\$113	\$125	3
49055	PICHA-3/4X	3/4" (19 mm)	6	48	\$149	\$165	\$179	3
49056*	PICHA-1X	1" (25 mm)	6	48	\$149	\$165	\$179	3
49057	PICHA-1-1/4X	1 1/4" (32 mm)	3	36	\$295	\$319	\$355	3
49058	PICHA-1-1/2X	1 1/2" (38 mm)	3	36	\$385	\$415	\$465	3
49059	PICHA-2X	2" (50 mm)	1	24	\$595	\$665	\$725	3



Válvulas check tipo columpio FOSET

- Fabricadas en latón para máxima duración

Código	Clave	Medida	Caja	Máster	May.	Med. May.	Púb.	NC
49076*	VACHE-1/2	1/2" (13 mm)	6	48	\$165	\$179	\$195	3
49077*	VACHE-3/4	3/4" (19 mm)	6	48	\$205	\$229	\$249	3
49078	VACHE-1	1" (25 mm)	3	48	\$365	\$405	\$445	3

Tapón removible para mantenimiento

SERVICIO **W.O.G.**



Válvulas check tipo horizontal FOSET

- Fabricadas en latón para máxima duración

Código	Clave	Medida	Caja	Máster	May.	Med. May.	Púb.	NC
48510	VAHO-1/2	1/2" (13 mm)	6	48	\$129	\$139	\$155	3
48511	VAHO-3/4	3/4" (19 mm)	6	48	\$175	\$195	\$215	3
48512	VAHO-1	1" (25 mm)	3	48	\$259	\$285	\$315	3

Tapón removible para mantenimiento

SERVICIO **W.O.G.**



Válvulas check con resorte FOSET

- Fabricadas en latón para máxima duración

Código	Clave	Medida	Caja	Máster	May.	Med. May.	Púb.	NC
49065	VARE-1/2	1/2" (13 mm)	6	48	\$85	\$93	\$102	3
49066	VARE-3/4	3/4" (19 mm)	6	48	\$125	\$135	\$149	3
49067	VARE-1	1" (25 mm)	6	48	\$149	\$165	\$179	3
49068	VARE-1-1/4	1 1/4" (32 mm)	6	36	\$229	\$249	\$275	3
49069	VARE-1-1/2	1 1/2" (38 mm)	3	36	\$305	\$335	\$365	3
49070	VARE-2	2" (50 mm)	3	24	\$425	\$465	\$515	3

SERVICIO **W.O.G.**



Válvulas reductoras de presión FOSET

- Fabricadas en latón niquelado para máxima duración
- Resorte interior de acero inoxidable
- Para reducir la presión del agua de entrada
- Tapones de nylon removibles

Código	Clave	Medida	Caja	Máster	May.	Med. May.	Púb.	NC
48061	VARP-1/2	1/2" (13 mm)	2	40	\$365	\$405	\$445	3
48062	VARP-3/4	3/4" (19 mm)	2	40	\$425	\$465	\$515	3



Conexión para ajuste de presión

Conexión para manómetro de 1/4"



Filtros en "Y" FOSET

- Fabricados en latón para máxima duración
- Grado de filtración: 350 micras
- Para retención de sedimentos

Código	Clave	Medida	Caja	Máster	May.	Med. May.	Púb.	NC
47613	FILY-1/2	1/2" (13 mm)	3	48	\$97	\$107	\$117	3
47614	FILY-3/4	3/4" (19 mm)	3	48	\$149	\$165	\$179	3
47615	FILY-1	1" (25 mm)	3	48	\$255	\$279	\$305	3

Conexiones roscables NPT

Malla interna de acero inoxidable que impide el paso de sedimentos



Tapón removible para mantenimiento

Válvula para purga de aire, 1/2" FOSET

- Fabricada en latón niquelado para máxima resistencia a la corrosión

Código	Clave	Caja	Máster	May.	Med. May.	Púb.	NC
40012	VPA-01	3	24	\$135	\$149	\$165	3

Para instalaciones de tomas domiciliarias

Al instalar, abrir la tapa superior

Rosca macho 1/2"

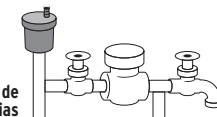

Válvula de alivio para calentador de agua, 3/4" FOSET

- Cuerpo de latón para máxima duración
- Para calentadores de agua a gas
- Manivela para liberar sobrepresión
- Sonda de cobre y acero inoxidable, revestida con silicón

Código	Clave	Caja	Máster	May.	Med. May.	Púb.	NC
47679	VALI-3/4	2	50	\$475	\$515	\$575	3

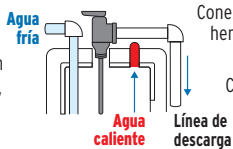

Conexión roscable hembra 3/4" NPT

Conexión roscable macho 3/4" NPT



La foto de este producto no está a escala

Válvula de alivio, 1/2" FOSET

- Fabricada en latón para máxima duración
- Para instalaciones de líneas de agua caliente y fría

Código	Clave	Caja	Máster	May.	Med. May.	Púb.	NC
40011	VALI-1/2	6	24	\$50	\$56	\$62	3

Resorte interno de acero inoxidable



Rosca macho 1/2" NPT

Válvulas para flotador FOSET

- Fabricadas en latón para máxima duración

Código	Clave	Medida	Peso	Caja	May.	Med. May.	Púb.	NC
Ligeras, rosca macho, 1/4"								
Para tinaco								
49034*	VAFL0-1/2	1/2" (13 mm)	110 g	12	\$97	\$107	\$117	3
49035	VAFL0-3/4	3/4" (19 mm)	235 g	6	\$189	\$209	\$229	3
Robustas, rosca macho, 1/4"								
Para tinaco								
49033	VAFL0-1/2-R	1/2" (13 mm)	170 g	6	\$135	\$149	\$165	3
49900	VAFL0-3/4-R	3/4" (19 mm)	320 g	3	\$279	\$309	\$339	3
Robusta, rosca hembra, 5/16"								
Para cisterna								
49901	VAFL0-1-R	1" (25 mm)	560 g	1	\$495	\$545	\$605	3



Conexión roscada

Máster 48 / MM OO

Las fotos de estos productos no están a escala

Juego de accesorios para W.C. descarga 2", flotador tradicional

- Válvulas de descarga con sellado hermético antifugas
- De fácil ajuste de altura y nivel de agua
- Cadena de plástico
- VW-056 incluye empaque unión taza-tanque



FOSET basic

Juegos de accesorios para W.C. descarga 2", flotador compacto

- Mejor desempeño que las válvulas tradicionales
- Válvulas de descarga con sellado hermético antifugas
- Compatibles con la mayoría de los sanitarios de descarga 2"
- Sello de silicona de larga duración
- De fácil ajuste de altura y nivel de agua
- Incluyen empaque, unión tanque-taza y tornillos



FOSET

FOSET basic

Código:	49342*	49326*	45308	48447	48446
Clave:	VW-056	VW-356	VW-058	VW-057	VW-357
Descarga:	2"	2"	2"	2"	2"
Resistencia al cloro y limpiadores:	Media	Media	Alta	Alta	Media
Altura de válvula de llenado:	26 cm	27 cm	24 - 32 cm	31 cm	30 cm
Garantía / Empaque:	3 años de garantía	3 años de garantía	7 años de garantía	5 años de garantía	3 años de garantía
Mayoreo:	\$135 NC 3	\$103 NC 3	\$319 NC 3	\$189 NC 3	\$125 NC 3
Medio May.:	\$149	\$113	\$345	\$209	\$135
Público:	\$165	\$125	\$385	\$229	\$149
Caja / Máster:	4 / 24 / MM 00		2 / 24 / MM 00	4 / 24 / MM 00	

Juegos de accesorios para W.C. descarga 3" FOSET

- Válvula de descarga con sellado hermético antifugas
- Para una reparación y renovación integral del sistema sanitario
- Cadena de acero inoxidable
- Fácil ajuste de altura y nivel de agua
- Incluyen empaque, unión tanque-taza y tornillos



Flotador tradicional

Flotador compacto

Juego de accesorios para W.C. descarga 2", sistema dual con chicote FOSET

- Mejor desempeño que las válvulas tradicionales
- Válvula de descarga con sellado hermético antifugas
- Compatible con la mayoría de los sanitarios de descarga 2"
- Sello de silicona de larga duración
- Instalación con botón lateral o frontal
- Incluye empaque, unión tanque-taza y tornillos



Código:	48448	45309	49605
Clave:	VW-359	VW-059	VW-256
Descarga:	3"	3"	2"
Resistencia al cloro y limpiadores:	Media	Alta	Alta
Altura de válvula de llenado:	26 cm	24-32 cm	24-32 cm
Garantía / Empaque:	5 años de garantía	7 años de garantía	7 años de garantía
Mayoreo:	\$205 NC 3	\$345 NC 3	\$345 NC 3
Medio May.:	\$229	\$375	\$375
Público:	\$249	\$415	\$415
Caja / Máster:	4 / 24 / MM 00	2 / 24 / MM 00	1 / 24 / MM 00

Válvulas de descarga para tanque bajo

- Sellado hermético antifugas
- Fácil instalación

NOM Cumplen la norma:
NOM-002-CONAGUA

Válvulas de descarga de 3"

- Incluyen soporte para manguera



Para W.C. de 1 pieza

Para W.C. de 2 piezas

FOSET

Válvulas de descarga de 2"

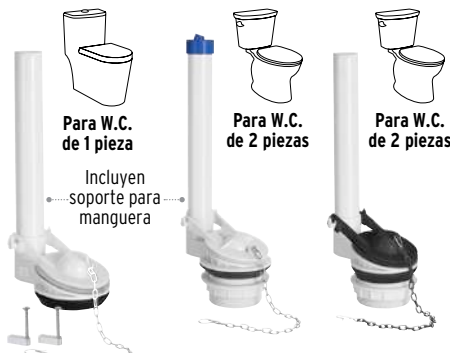

Para W.C. de 1 pieza

Para W.C. de 2 piezas

Para W.C. de 2 piezas

Incluyen soporte para manguera

FOSET

FOSET basic

Código:	46287	46223	45307	45306	49345
Clave:	VW-011	VW-007	VW-009	VW-008	VW-006
Válvula:	ABS resistente a la degradación por contacto con el agua	Polipropileno	ABS resistente a la degradación por contacto con el agua		Polipropileno
Sapo:	Sello de silicona de larga duración, con alta resistencia al cloro				Hule
Altura:	25 cm	22 cm	24 cm		22 cm
Garantía / Empaque:	7 años de garantía	5 años de garantía	7 años de garantía	3 años de garantía	3 años de garantía
Mayoreo:	\$229 NC 3	\$97 NC 3	\$115 NC 3	\$110 NC 3	\$64 NC 3
1/2 Mayoreo:	\$249	\$107	\$127	\$120	\$69
Público:	\$275	\$117	\$139	\$135	\$77
Caja / Máster:	2 / 12 / MM.00	4 / 24 / MM.00	4 / 48 / MM.00		4 / 48 / MM.00

Botones universales FOSET

- Para orificio de 38, 48 y 58 mm
- Fácil instalación

1 año de garantía

NUEVOS



Para válvulas de descarga dual

Para válvulas de descarga tradicional

Botón superior

Repuesto original para MUBA-450B
Ver en página 542 >>



Instalación botón descarga dual



Instalación botón descarga tradicional

Descarga dual

Descarga tradicional

Código:	48358	48359
Clave:	PW-023	PW-024
Sujeción:	Tuerca derecha	
Mayoreo:	\$77 NC 3	\$72 NC 3
1/2 Mayoreo:	\$85	\$79
Público:	\$93	\$87
Caja / Máster:	6 / 72 / MM.00	

Válvulas de descarga sistema dual, botón superior FOSET

- Sellado hermético antifugas
- Fácil instalación

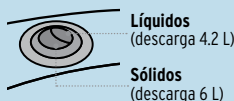

AHORRA 30% DE AGUA

NUEVOS
No disponibles hasta el mes de introducción

7 años de garantía

Botón superior de doble acción

Tubo rebosadero con altura ajustable 17 a 28 cm

Botón superior

Repuesto original para MUBA-450B
Ver en página 542 >>



VW-209K

VW-211K

Cumplen la norma: NOM-002-CONAGUA

Código	Clave	Para	Medida de válvula	Incluye	Altura Val.	May.	1/2 Mayoreo	Púb.	NC
W.C. 1 pieza									
Con botón dual									
44147	VW-209K		2"	Botón dual	19 cm	\$279	\$309	\$339	3
44158	VW-210K		3"	Botón dual	19.8 cm	\$355	\$395	\$435	3
Sin botón dual									
44146	VW-209	Para W.C. de 1 pieza	2"	-	19 cm	\$215	\$235	\$259	3
44148	VW-210		3"	-	19.8 cm	\$265	\$295	\$325	3
W.C. 2 piezas									
Con botón dual									
44167	VW-211K		2"	Botón dual y empaque	22 cm	\$295	\$319	\$355	3
44169	VW-212K		3"	Botón dual y empaque	22.5 cm	\$355	\$395	\$435	3
Sin botón dual									
44159	VW-211	Para W.C. de 2 piezas	2"	Empaque	22 cm	\$215	\$235	\$259	3
44168	VW-212		3"	Empaque	22.5 cm	\$295	\$319	\$355	3
Caja 2 / Máster 24 / MM.00									

Válvula de descarga 2", sistema dual con chicote FOSET

- Instalación con botón frontal o lateral
- Incluye soporte para manguera

7 años de garantía

Para W.C. de 2 piezas



Altura ajustable 22 a 37 cm

AHORRA 30% DE AGUA

Botón de descarga controlada



ABS cromado

NOM

Cumplen la norma: NOM-002-CONAGUA

Código	Clave	May.	1/2 Mayoreo	Púb.	NC
49325	VW-206	\$259	\$285	\$315	3
Caja 1 / Máster 24 / MM.00					

Válvulas de admisión para tanque bajo

- Compatibles con la mayoría de los sanitarios
- Fácil instalación

- Fabricadas en materiales plásticos resistentes a la degradación por contacto con el agua



Para W.C. de 1 y 2 piezas



NOM
Cumplen la norma: NOM-002-CONAGUA

Con flotador compacto, altura ajustable

- Mejor desempeño que las válvulas tradicionales
- Silenciosas

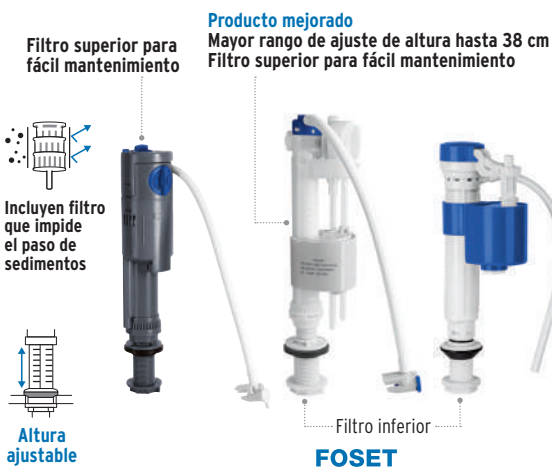

FOSET

Válvulas con flotador compacto

- Mejor desempeño que las válvulas tradicionales

VW-104 Incluye filtro que impide el paso de sedimentos

Repuesto original para sanitario MUBA-450B
Ver en página 542 >>>



FOSET



FOSET basic

Válvulas sistema tradicional

- Incluye flotador



FOSET basic

Válvula de latón

- Máxima resistencia a la corrosión



FOSET

Código:	46298	46285	49338*	48445	48444	49344*	49343	49340
Clave:	VW-208	VW-207	VW-205•	VW-104	VW-103	VW-005•	VW-017	VW-513
Material:	Termoplástico de alta resistencia a la degradación			Termoplástico de alta resistencia a la degradación	Polipropileno	Polietileno	Polipropileno	Latón
Resistencia al cloro y limpiadores:	Alta			Alta	Media	Media		Alta
Altura:	25 a 38 cm	24.5 a 37.5 cm	24 a 32 cm	31 cm	30 cm	26 cm	27 cm	27 cm
Garantía / Empaque:	10 AÑOS DE GARANTÍA	7 AÑOS DE GARANTÍA	5 AÑOS DE GARANTÍA	5 AÑOS DE GARANTÍA	3 AÑOS DE GARANTÍA	3 AÑOS DE GARANTÍA	3 AÑOS DE GARANTÍA	10 AÑOS DE GARANTÍA
Mayoreo:	\$199 NC 3	\$175 NC 3	\$135 NC 3	\$115 NC 3	\$50 NC 3	\$63 NC 3	\$45 NC 3	\$385 NC 3
Medio May.:	\$219	\$195	\$149	\$127	\$56	\$68	\$50	\$415
Público:	\$245	\$215	\$165	\$139	\$62	\$76	\$55	\$465
Caja / Máster:	2 / 40 / MM 00	2 / 48 / MM 00	2 / 24 / MM 00	4 / 24 / MM 00		4 / 24 / MM 00		2 / 24 / MM 00

Sapos universales para W.C. de 2"

- Sellado hermético antifugas
- Se pueden instalar a cualquier tipo de válvula de descarga con o sin soportes laterales
- Fáciles de instalar



NOM
Cumplen la norma: NOM-002-CONAGUA

HECHO EN MÉXICO (excepto: SA-009)

Marco rígido para asegurar un sellado perfecto en cada descarga



FOSET

FOSETbasic

Sapos para W.C. de 3"

- Sellado hermético antifugas
- Fáciles de instalar

NOM
Cumplen la norma: NOM-002-CONAGUA

HECHO EN MÉXICO



FOSET

FOSETbasic

Código:	48289	49362	40089	49346*	40173	40172
Clave:	SA-009	SA-007	SA-008	SA-006•	SA-011	SA-010•
Tipo:	Semiflexible	Flexible	Flexible	Flexible	Flexible	Flexible
Sello:	Silicona de larga duración		PVC cristal	PVC	Silicona de larga duración	
Resistencia al cloro y aguas duras:	Alta	Alta	Media	Media	Alta	Media
Garantía / Empaque:	7 AÑOS DE GARANTÍA	5 AÑOS DE GARANTÍA	3 AÑOS DE GARANTÍA	1 AÑO DE GARANTÍA	5 AÑOS DE GARANTÍA	1 AÑO DE GARANTÍA
Cadena:	Acero inoxidable			Plástica	Acero inoxidable	Plástica
Protector:	No incluido	Protector de 2" para evitar deformaciones durante el traslado y almacenaje			Protector de 3" para evitar deformaciones durante el traslado y almacenaje	
Mayoreo:	\$45 NC 3	\$37 NC 3	\$33 NC 3	\$23 NC 3	\$50 NC 3	\$37 NC 3
Medio May.:	\$50	\$41	\$36	\$26	\$56	\$41
Público:	\$55	\$46	\$39	\$28	\$62	\$46
Caja / Máster:	6 / 48 / MM 00		12 / 96 / MM 00		6 / 48 / MM 00	

Palancas y botones para W.C. **FOSET**

Compatibles con la mayoría de los W.C.

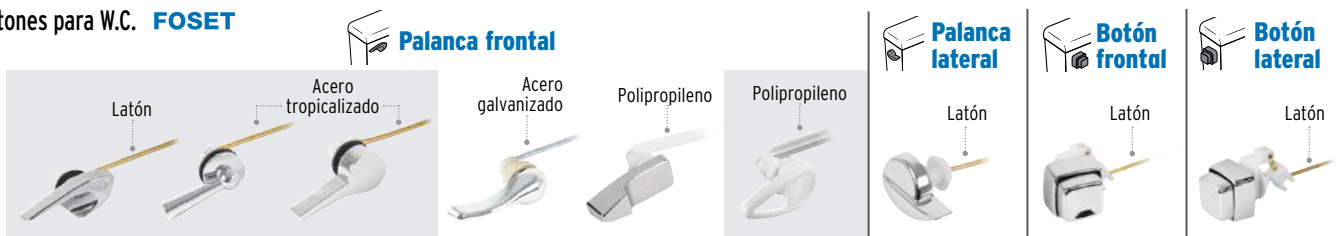

Código:	N 45398	N 45393	N 45392	49348*	49504	N 45397	40008	40009	49505
Clave:	PW-027	PW-026	PW-025	PW-019*	PW-018*	PW-017	PW-021	PW-022	PW-020
Sujeción:	Tuerca izquierda			Tuerca izquierda	Tuerca izquierda	Tuerca izquierda	Tuerca derecha	Tuerca izquierda	Tuerca izquierda
Acabados palancas / botones:	Metálicas cromadas			Metálica cromada	ABS cromado	Polipropileno blanco	Metálica cromada	ABS cromado	ABS cromado
Mayoreo:	\$103	\$77	\$64	\$27	\$21	\$14.50	\$103	\$77	\$69
1/2 Mayoreo:	\$113	\$85	\$69	\$30	\$23	\$16	\$113	\$85	\$76
Público:	\$125	\$93	\$77	\$33	\$25	\$17.50	\$125	\$93	\$83
Caja / Máster:	6 / 72 / MM 00			6 / 72 / MM 00		6 / 72 / MM 00	6 / 72 / MM 00	6 / 72 / MM 00	6 / 72 / MM 00

Flotadores de poliuretano, con varilla **FOSET**

Varilla de acero tropicalizado
- Rosca: 1/4" - 20 NC
- FPOL-4: para W.C.
- FPOL-5 y FPOL-6: para tinaco



Código	Clave	No.	Largo	Máster	May.	1/2 Mayoreo	Púb.	NC
49535	FPOL-4	#4	6" (15 cm)	120	\$30	\$33	\$36	3
49536*	FPOL-5	#5	6 1/2" (16 cm)	60	\$39	\$43	\$47	3
49537*	FPOL-6	#6	7" (18 cm)	36	\$50	\$56	\$62	3

Bolsa 4 / **MM 00**

Flotadores de polietileno, sin varilla **FOSET**

- Conexión: 1/4"
- FPLA-4: para W.C.
- FPLA-5 y FPLA-6: para tinaco



Código	Clave	No.	Máster	May.	1/2 Mayoreo	Púb.	NC
49540	FPLA-4	#4	128	\$11	\$12.50	\$13.50	4
49541*	FPLA-5	#5	72	\$22	\$25	\$27	4
49542*	FPLA-6	#6	40	\$30	\$34	\$37	4

Bolsa 4 / **MM 00**

Varillas de acero para flotador **FOSET**

- Rosca: 1/4" - 20 NC
Varilla de acero tropicalizado



Código	Clave	Largo	Máster	May.	1/2 Mayoreo	Púb.	NC
49545	VAF-15	6" (15 cm)	408	\$8.50	\$9.50	\$10.50	4
49546*	VAF-22	8 1/2" (22 cm)	360	\$10	\$11	\$12	4
49547	VAF-27	10 1/2" (27 cm)	240	\$11	\$12.50	\$13.50	4

Bolsa 12 / **MM 00**

Kit de instalación para W.C. **FOSET**

- Fácil instalación
- Compatibilidad universal

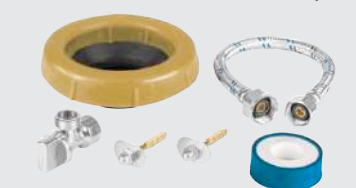

Incluye:

- Manguera flexible de aluminio 1/2" x 7/8" FWC-35P
- Cuello de cera con guía CUG-WC
- Llave angular de 1/2" ANG-01
- Pijas para sanitario
- Cinta sella rosca de 10 m

Código	Clave	May.	1/2 Mayoreo	Púb.	NC
45475	KWC-50	\$155	\$169	\$187	3

Caja 4 / Máster 40 / **MM 00**

Cuellos de cera **FOSET**

- Compatibilidad universal

Cuellos robustos

- 60% más grandes que los cuellos de cera convencionales

Guía que facilita la colocación del W.C.



Código	Clave	Descripción	May.	1/2 May.	Púb.	NC
46236	CU-WC-R	Sin guía	\$37	\$41	\$46	3
46235	CUG-WC-R	Con guía	\$39	\$43	\$47	3

Caja 6 / Máster 36 / **MM 00**

Cuellos estándar

Guía que facilita la colocación del W.C.



Código	Clave	Descripción	May.	1/2 May.	Púb.	NC
49359*	CU-WC	Sin guía	\$23	\$26	\$28	3
49358*	CUG-WC	Con guía	\$29	\$31	\$35	3

Caja 6 / Máster 36 / **MM 00**

Brida para W.C. con cuello **FOSET**

- Para tubería de 4"
- Fabricada en ABS

Empaque interno de caucho para un mejor sellado

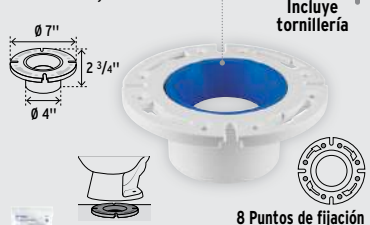

Código	Clave	May.	1/2 Mayoreo	Púb.	NC
44188	CUB-WC	\$97	\$107	\$117	3

Bolsa 6 / Máster 36 / **MM 0**

Pijas para sanitario, bolsa con 2 piezas **FOSET**

- Fabricadas en acero tropicalizado con alta resistencia a la corrosión
- Medidas: 1/4" x 2 1/2"



Para fijar la base del W.C. al piso

Código	Clave	Mayoreo (Ref. Unit.)	1/2 Mayoreo	Púb.	NC
49330*	PIJ-WC	\$15.50 (\$7.75)	\$17	\$19	3

Caja 12 / Máster 144 / **MM 00**

Tornillos para sanitario, bolsa con 2 piezas **FOSET**

- Fabricados en acero tropicalizado con alta resistencia a la corrosión
- Medidas: 5/16" x 2 1/2"



Para fijar el tanque del W.C. a la base

Código	Clave	Mayoreo (Ref. Unit.)	1/2 Mayoreo	Púb.	NC
49331*	TOR-WC	\$20 (\$10)	\$22	\$24	3

Caja 12 / Máster 144 / **MM 00**

Empaques unión tanque-taza para W.C. **FOSET**

- Fabricados en PVC flexible
- Compatibles con la mayoría de los sanitarios



Código	Clave	May.	1/2 Mayoreo	Púb.	NC
40087*	EMU-2	\$12	\$13	\$14	3
40088*	EMU-3	\$17	\$18.50	\$20	3

Bolsa 4 / Máster 36 / **MM 00**

Pera para tanque W.C. **FOSET**

- Compatible con las marcas de válvulas de descarga más comerciales del mercado



Código	Clave	May.	1/2 Mayoreo	Púb.	NC
49339	PERA-P	\$23	\$26	\$28	3

Caja 12 / Máster 48 / **MM 00**

Sanitario de una pieza, con accesorios FOSET

- Llenado rápido
- Incluye: cuello de cera y tornillería para instalación
- Fabricado en porcelana sanitaria

Botón dual:
Líquidos (descarga 4.2 L)
Sólidos (descarga 6 L)

Accesorios instalados:
Válvula de descarga dual 2"
Válvula de llenado
Asiento de cierre lento

Válvulas, botones de descarga y asiento
Ver en págs. 539, 543 y 540 >>

NUEVO



Alta Volatilidad
Consulta precios

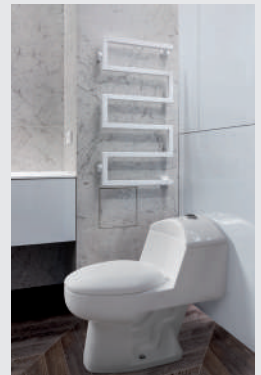

Código	Clave	Peso	NC
49135	MUBA-450B	31 kg	1

Caja 1 / MM 1

Tazas redondas FOSET

- Esmaltado brillante
- Para tanques bajos FOSET
- Fabricadas en porcelana sanitaria
- Peso: 19 kg



HECHO EN MÉXICO
Grado ecológico
Altura confortable 39 cm
Para descarga de 3" (75 mm)
Cumplen la norma: NOM-002-CONAGUA

Código	Clave	Color	May.	Med. May.	Púb.	NC
44011*	MUBA-40B	Blanco	\$925	\$1,025	\$1,125	2
49354	MUBA-40M	Marfil	\$1,050	\$1,150	\$1,275	2

Caja 1 / MM 1

Tazas alargadas FOSET

- Esmaltado brillante
- Cuenco alargado que ofrece más comodidad
- Para tanques bajos FOSET
- Fabricadas en porcelana sanitaria
- Peso: 21 kg



HECHO EN MÉXICO
Grado ecológico
Altura confortable 39 cm
Para descarga de 3" (75 mm)
Cumplen la norma: NOM-002-CONAGUA

Código	Clave	Color	May.	Med. May.	Púb.	NC
45477	MUBA-45B	Blanco	\$1,385	\$1,515	\$1,650	2
45479	MUBA-45M	Marfil	\$1,495	\$1,650	\$1,815	2

Caja 1 / MM 1

Tanques bajos, con accesorios FOSET

- Para tazas redondas y alargadas FOSET
- Fabricados en porcelana sanitaria
- Peso: 10 kg

Accesorios instalados:
Palanca cromada
Válvula descarga 3"
Válvula llenado



HECHO EN MÉXICO
Descarga 4,8 L Ahorrador
Grado ecológico
Cumplen la norma: NOM-002-CONAGUA

Código	Clave	Color	May.	Med. May.	Púb.	NC
44008	MUBA-30B	Blanco	\$925	\$1,025	\$1,125	2
49355	MUBA-30M	Marfil	\$1,050	\$1,150	\$1,275	2

Caja 1 / MM 1

Pedestales para lavabo FOSET

- Esmaltado brillante
- Para lavabos FOSET
- Fabricados en porcelana sanitaria
- Peso: 6 kg



HECHO EN MÉXICO

Código	Clave	Color	May.	Med. May.	Púb.	NC
44005	MUBA-20B	Blanco	\$525	\$575	\$625	2
49357	MUBA-20M	Marfil	\$585	\$635	\$705	2

Caja 1 / MM 1

Lavabos con rebosadero FOSET

- Esmaltado brillante
- Para pedestales FOSET
- Fabricados en porcelana sanitaria
- Peso: 8 kg



Código	Clave	Color	May.	Med. May.	Púb.	NC
44002	MUBA-10B	Blanco	\$595	\$655	\$715	2
49356	MUBA-10M	Marfil	\$675	\$745	\$815	2

Caja 1 / MM 1

Lavabos de sobreponer FOSET

- Esmaltado brillante
- Con diseño profundo para evitar salpicaduras
- Fabricados en porcelana sanitaria



Código	Clave	Descripción	Peso	May.	Med. May.	Púb.	NC
44178	MUBA-11B	Redondo	10 kg	\$1,020	\$1,120	\$1,235	2
44179	MUBA-12B	Rectangular	11.5 kg	\$900	\$990	\$1,090	2

Caja 1 / MM 1

NUEVOS

No disponibles hasta el mes de introducción

Bolsa con 10 tapones de PVC para lavabo, 26 a 35 mm FOSET

- Para desagües de 1/4" (32 mm)
- Cierre hermético
- Resistente a líquidos para limpieza
- Precio por pieza en bolsa con 10 piezas



Código	Clave	May.	Ref. x Bolsa Mayorero	Med. May.	Púb.	NC
49815	TLAV-38	\$5.20	(\$52)	\$5.70	\$6.30	3

Bolsa 10 / Máster 1,000 / MM 00

Asientos alargados con tapa FOSET *Aqua*

- Fabricados en polipropileno resistente al astillamiento y desgaste
- Peso: 1,665 g



Tuercas de ajuste rápido



Bisagras fijas

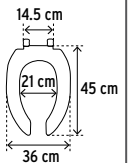

Código	Clave	Color	May.	1/2 Mayoreo	Púb.	NC
49905*	AWC-45B	Blanco	\$359	\$395	\$435	2
49906	AWC-45H	Hueso	\$359	\$395	\$435	2
47035	AWC-45C	Beige	\$359	\$395	\$435	2
47036	AWC-45Z	Azul	\$359	\$395	\$435	2



Caja 1 / Máster 8 / MM 0

Asientos redondos con tapa FOSET *Aqua*

- Fabricados en polipropileno resistente al astillamiento y desgaste
- Peso: 1,060 g



Tuercas de ajuste rápido



Bisagras fijas

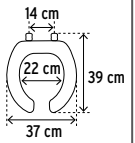

Código	Clave	Color	May.	1/2 Mayoreo	Púb.	NC
49903*	AWC-40B	Blanco	\$239	\$262	\$289	2
49904	AWC-40H	Hueso	\$239	\$262	\$289	2
47033	AWC-40C	Beige	\$239	\$262	\$289	2
47034	AWC-40Z	Azul	\$239	\$262	\$289	2



Caja 1 / Máster 10 / MM 0

Asientos redondos con tapa, ligeros FOSET *basic*

- Fabricados en polipropileno resistente al astillamiento y desgaste
- Peso: 720 g



Tuercas de ajuste rápido



Bisagras fijas

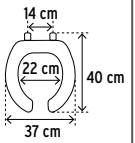

Código	Clave	Color	May.	1/2 Mayoreo	Púb.	NC
49902*	AWC-35B	Blanco	\$142	\$157	\$172	2
40242	AWC-35H	Hueso	\$142	\$157	\$172	2
40244	AWC-35C	Beige	\$142	\$157	\$172	2
40243	AWC-35Z	Azul	\$142	\$157	\$172	2



Caja 5 / MM 0

Pestaña lateral que permite levantar tapa y asiento cómodamente

Asiento alargado, cierre lento FOSET *Aqua*

- Fabricado en polipropileno resistente al astillamiento y desgaste
- Peso: 1,160 g



Tuercas de ajuste rápido

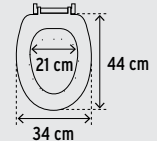

NUEVO

Código	Clave	May.	1/2 Mayoreo	Púb.	NC
45497	AWC-450B	\$295	\$325	\$355	2

Caja 1 / Máster 10 / MM 0

Compatible con modelos de W.C. alargados, de 1 y 2 piezas

Repuesto original para sanitario MUBA-450B Ver en página 542 >>>

Asiento redondo acojinado FOSET *Aqua*

- Fabricado en polipropileno resistente al astillamiento y desgaste
- Peso: 733 g



Tuercas de ajuste rápido

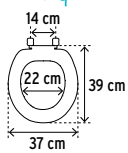

Asiento acojinado relleno de poliuretano con forro de PVC, para mayor comodidad

Código	Clave	May.	1/2 Mayoreo	Púb.	NC
49367	AAWC-40B	\$199	\$219	\$239	2

Caja 1 / Máster 10 / MM 0

Asiento alargado sin tapa FOSET *Aqua*

- Fabricado en polipropileno resistente al astillamiento y desgaste
- Ideal para baños públicos
- Peso: 690 g



Tuercas de ajuste rápido

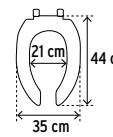

Producto mejorado Ahora con bisagras ajustables Disponible a partir del 3er. trimestre 2025

Código	Clave	May.	1/2 Mayoreo	Púb.	NC
49368	AFWC-45B	\$225	\$245	\$269	2

Caja 1 / Máster 6 / MM 0

Bidet para W.C. FOSET

- No requiere corriente eléctrica ni baterías
- Fabricado en ABS
- Higiénico, práctico, seguro y fácil de limpiar
- Incluye: conector desviador tipo "T", manguera plástica y cinta sella rosca
- Peso: 460 g



Código	Clave	May.	1/2 Mayoreo	Púb.	NC
49144	BIDE-45	\$319	\$349	\$385	2

Caja 2 / Máster 12 / MM 00

Parrillas de gas empotrables

- Controles de temperatura ajustable
- Perillas metálicas con válvula de seguridad

- Quemadores de aluminio
- Fácil limpieza



Configuradas para gas LP. Incluyen espresas para cambio a gas natural



Parrillas de gas, cubierta de vidrio templado

FOSET Riviera

- Cubierta resistente a cambios de temperatura
- Parrillas superiores y tapa de quemadores de hierro fundido

Con 1 quemador extragrande doble flama

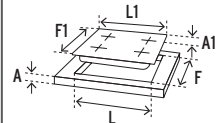
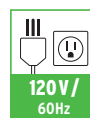

NOM-ANCE
Cumplen las normas: NOM-010-SESH / NOM-025-ENER



Código	Clave	No. de quemadores	Quemadores	Largo	Parrilla (L1 x F1 x A1)	Empotre (L x F x A)	Mayoreo	1/2 Mayoreo	Público	NC
46249	PAE-302GV	2	1 Extragrande y 1 auxiliar	30 cm	30 x 51 x 6.5 cm	26 x 47 x 5 cm	\$1,975	\$2,175	\$2,395	2
48408	PAE-604GV	4	1 Extragrande, 2 medianos y 1 auxiliar	60 cm	60 x 51 x 6.5 cm	54.5 x 46.5 x 5 cm	\$2,695	\$2,950	\$3,250	2
48409	PAE-755GV	5	1 Extragrande, 1 grande, 2 medianos y 1 auxiliar	77 cm	77 x 51 x 7 cm	72 x 46.5 x 5 cm	\$3,650	\$4,050	\$4,450	2
46248	PAE-905GV	5	1 Extragrande, 1 grande, 2 medianos y 1 auxiliar	87 cm	87 x 52 x 7 cm	82.5 x 48 x 5 cm	\$3,750	\$4,150	\$4,550	2
46247	PAE-906GV	6	1 Extragrande, 2 grandes, 2 medianos y 1 auxiliar	87 cm	87 x 52 x 7 cm	84 x 49.5 x 5 cm	\$4,250	\$4,650	\$5,150	2

Caja 1 / MM 0

Parrillas de gas, cubierta de acero inoxidable

FOSET Riviera

- Cuerpo y cubierta con mayor resistencia a la corrosión
- Parrillas superiores y tapa de quemadores de hierro fundido

Con 1 quemador extragrande doble flama

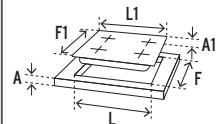
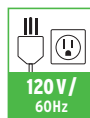

NOM-ANCE
Cumplen las normas: NOM-010-SESH / NOM-025-ENER

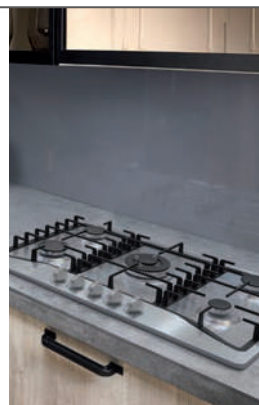
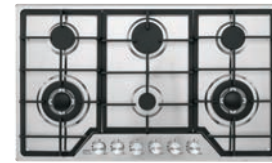

Código	Clave	No. de quemadores	Quemadores	Largo	Parrilla (L1 x F1 x A1)	Empotre (L x F x A)	Mayoreo	1/2 Mayoreo	Público	NC
48320	PAE-302GA	2	1 Extragrande y 1 auxiliar	31 cm	31 x 51 x 6.5 cm	26 x 47 x 4.5 cm	\$1,850	\$2,050	\$2,250	2
48406	PAE-604GA	4	1 Extragrande, 1 grande, 1 mediano y 1 auxiliar	59 cm	59 x 51 x 7.5 cm	55 x 47 x 4.5 cm	\$2,585	\$2,850	\$3,150	2
48316	PAE-755GA	5	1 Extragrande, 1 grande, 2 medianos y 1 auxiliar	76 cm	76 x 51 x 7 cm	72 x 47 x 4.5 cm	\$3,650	\$4,050	\$4,450	2
48407	PAE-905GA	5	1 Extragrande, 1 grande, 2 medianos y 1 auxiliar	86 cm	86 x 51 x 7 cm	82 x 47 x 4.5 cm	\$3,900	\$4,295	\$4,750	2
48319	PAE-915GA	5	1 Extragrande, 1 grande, 2 medianos y 1 auxiliar	86 cm	86 x 51 x 7.5 cm	84 x 49 x 4.5 cm	\$3,900	\$4,295	\$4,750	2
48315	PAE-906GA	6	2 Extragrandes, 1 grande, 2 medianos y 1 auxiliar	86 cm	86 x 51 x 7 cm	84 x 48 x 4.5 cm	\$4,350	\$4,850	\$5,250	2

Caja 1 / MM 0

Parrillas de gas, cuerpo y cubierta de acero inoxidable

- Cuerpo y cubierta con mayor resistencia a la corrosión
- Parrillas superiores y tapas de quemadores porcelanizadas

PAE-2F y PAE-5F:
con 1 quemador extragrande doble flama

Utilizan 1 pila D (no incluida)

NUEVOS
No disponibles hasta el mes de introducción

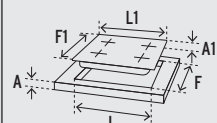

NOM-ANCE
Cumplen las normas: NOM-010-SESH / NOM-025-ENER



Código	Clave	No. de quemadores	Quemadores	Largo	Parrilla (L1 x F1 x A1)	Empotre (L x F x A)	Mayoreo	1/2 Mayoreo	Público	NC
45509	PAE-2F	2	1 Extragrande y 1 auxiliar	31 cm	31 x 51 x 6 cm	26 x 47 x 5.5 cm	\$1,385	\$1,515	\$1,650	2
45508	PAE-4F	4	1 Grande, 2 medianos y 1 auxiliar	58 cm	58 x 51 x 6 cm	55 x 47 x 5.5 cm	\$1,850	\$2,050	\$2,250	2
45507	PAE-5F	5	1 Extragrande, 1 grande, 2 medianos y 1 auxiliar	76 cm	76 x 51 x 6.5 cm	72 x 47 x 5.5 cm	\$3,185	\$3,500	\$3,850	2

Caja 1 / MM 0

Parrillas para gas de sobreponer

- Parrillas superiores y tapas de quemadores porcelanizadas
- Fácil limpieza y transportación
- Cuerpo y cubierta con buena resistencia a la corrosión
- Controles de temperatura ajustables
- Perillas con válvula de seguridad
- Uso con regulador de baja presión



Encendido manual



Gas LP

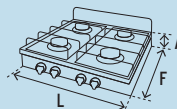

Cumplen las normas:
NOM-010-SESH /
NOM-025-ENER

Parrillas para gas, cuerpo y cubierta de acero inoxidable FOSET Aero

- Parrilla reforzada de solera de 9 mm de espesor
- Lámina de acero inoxidable de 0.6 mm
- Perillas decorativas con inserto de aluminio, fabricadas en ABS para mayor duración



Quemadores de acero esmaltado de Ø 10 cm para mejor distribución de la flama

NUEVOS

No disponibles hasta el mes de introducción



PAGA-2XA



PAGA-4XA

Fabricadas en una sola pieza para mayor durabilidad y fácil limpieza

Código	Clave	Quemadores	Medidas (L x F x A)	Peso	May.	1/2 Mayoreo	Púb. NC
45666	PAGA-2XA	2	56.5 x 34.5 x 8 cm	2.3 kg	\$715	\$785	\$865 2
45667	PAGA-4XA	4	51 x 51 x 8 cm	7 kg	\$1,195	\$1,315	\$1,445 2

Caja 1 / MM 0

Parrillas para gas, cuerpo y cubierta de acero inoxidable FOSET

- Parrilla superior: alambrión de 4.6 mm de diámetro
- Lámina de acero inoxidable de 0.37 mm



Código	Clave	Quemadores	Medidas (L x F x A)	Peso	May.	1/2 Mayoreo	Púb. NC
48234*	PAGA-2X	2	50 x 26 x 9 cm	2 kg	\$445	\$495	\$545 2
47920	PAGA-3X	3	60 x 28 x 9 cm	2.6 kg	\$595	\$655	\$715 2
48235*	PAGA-4X	4	50 x 53 x 9 cm	3.8 kg	\$835	\$915	\$995 2

Caja 1 / MM 0



PAGA-2X



PAGA-3X



PAGA-4X

Parrillas de inducción empotrables, cubierta de cristal templado FOSET Riviera

- Parrilla de inducción magnética, mayor eficiencia que una parrilla eléctrica o de gas
- Seguridad al cocinar, solo calienta el utensilio y no la superficie
- Control preciso de temperatura
- Fácil limpieza
- Para uso con utensilios de hierro fundido, peltre o que tengan base ferromagnética



Encendido electrónico



Bloqueo de seguridad



Temporizador 99 minutos

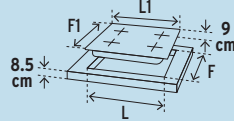

Cumplen la norma:
NOM-003-SCFI

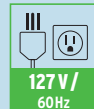

No usan gas



Controles táctiles de temperatura ajustable



Código	Clave	Potencia	Zonas de cocción	Largo	Parrilla (L1 x F1)	Empotre (L x F)	Corriente	May.	1/2 Mayoreo	Púb. NC
46917	PAE-302NI	1,800 W	2	29 cm	29 x 52 cm	27.5 x 49.5 cm	14 A	\$2,695	\$2,950	\$3,250 2
46916	PAE-604NI	3,600 W	4	59 cm	59 x 52 cm	56.5 x 49.5 cm	28 A	\$4,750	\$5,250	\$5,750 2

Caja 1 / MM 0



PAE-302NI



PAE-604NI

Display digital

Campanas extractoras de pared, acero inoxidable FOSET

- Capacidad de extracción máxima: 200 m³/h
- Incluyen 1 filtro de carbón activado (FILC-CAME) para limpieza de aire

Modos de funcionamiento



Recirculación



Extracción



Bajo nivel de ruido



3 Velocidades

Iluminación LED



Incluyen tapa para salida de aire y válvula antirretorno

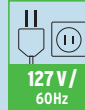

Filtros

Filtros de aluminio desmontables y lavables. Absorben grasas de alimentos y protegen el ventilador de extracción

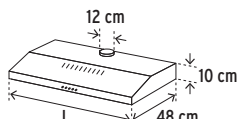

Código	Clave	Acabado	Largo (L)	Filtros de aluminio	Peso	May.	1/2 Mayoreo	Púb. NC
45439	CAME-50	Acero inox.	50 cm	2	4.1 kg	\$1,415	\$1,550	\$1,695 2
45441	CAME-50M	Negro	50 cm	2	4.1 kg	\$1,415	\$1,550	\$1,695 2
46536	CAME-60	Acero inox.	60 cm	2	4.3 kg	\$1,425	\$1,575	\$1,725 2
49488	CAME-60M	Negro	60 cm	2	4.3 kg	\$1,425	\$1,575	\$1,725 2
45438	CAME-75	Acero inox.	75 cm	2	4.9 kg	\$1,665	\$1,835	\$2,015 2
45440	CAME-75M	Negro	75 cm	2	4.9 kg	\$1,665	\$1,835	\$2,015 2
46537	CAME-80	Acero inox.	80 cm	3	5.2 kg	\$1,715	\$1,885	\$2,075 2
49487	CAME-80M	Negro	80 cm	3	5.2 kg	\$1,715	\$1,885	\$2,075 2

Caja 1 / MM 0



CAME-60



CAME-60M



NOM-ANCE Cumplen la norma:
NOM-003-SCFI



ACCESORIOS PARA TINACO

- 1 Abrazadera para toma domiciliaria
- 2 Multiconector para tinaco con válvula
- 3 Multiconector para tinaco sin válvula
- 4 Jarro de aire para tinaco
- 5 Brida para tinaco
- 6 Tapa con arillo para tinaco
- 7 Filtro para agua
- 8 Medidor de nivel de agua para tinaco
- 9 Bomba periférica
- 10 Válvula de pie (pichanca)
- 11 Flotadores para bomba
 - 11A Flotador eléctrico
 - 11B Interruptor de flotador eléctrico

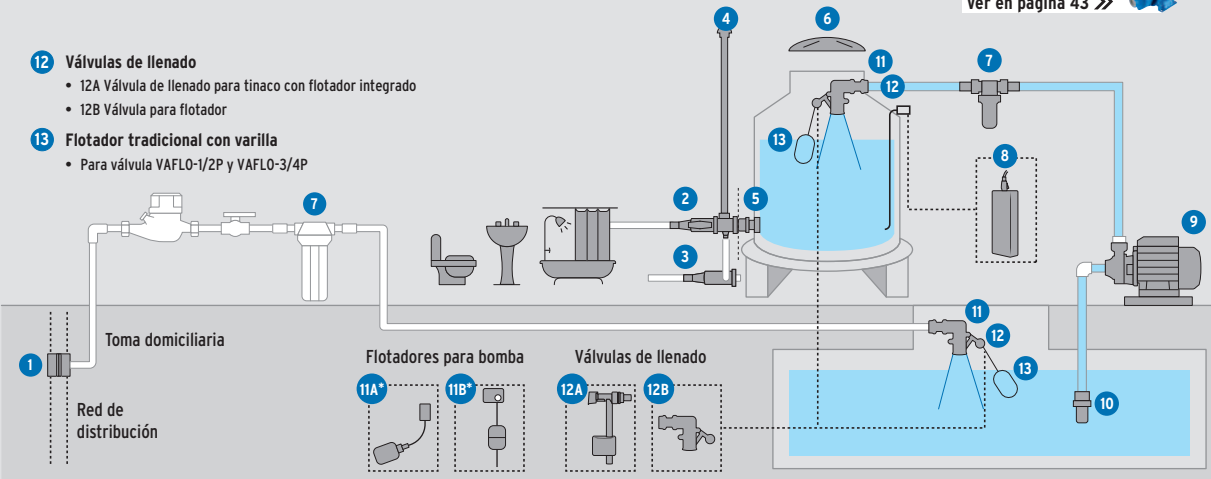

Multiconector de polipropileno para tinaco, con válvula FOSET

- No produce óxido
- Sustituye hasta 8 conexiones en instalación



Código	Clave	May.	Med. May.	Púb.	NC
48081*	ATIN-001	\$115	\$127	\$139	3

Caja 6 / Máster 36 / **MM 00**

Multiconector de polipropileno para tinaco, sin válvula FOSET

- No produce óxido
- Sustituye hasta 6 conexiones en instalación



Código	Clave	May.	Med. May.	Púb.	NC
48070	ATIN-003	\$50	\$56	\$62	3

Caja 6 / Máster 48 / **MM 00**

Válvulas para flotador FOSET

- Cuerpo fabricado en termoplástico de alta resistencia
- Se conectan a cualquier tipo de tubería
- Trabajan con alta y baja presión



Código	Clave	Medida	May.	Med. May.	Púb.	NC
48082*	VAFLO-1/2P	1/2"	\$90	\$98	\$109	3
48545	VAFLO-3/4P	3/4"	\$110	\$120	\$135	3

Caja 6 / Máster 72 / **MM 00**

Flotadores

Ver en página 541 >>

Válvula de llenado para tinaco con flotador FOSET

- Cuerpo fabricado en termoplástico de alta resistencia
- Sistema antisifón
- Incluye filtro que impide paso de sedimentos



Código	Clave	May.	Med. May.	Púb.	NC
49496	VAFLO-1/2C	\$165	\$179	\$195	3

Caja 4 / Máster 24 / **MM 00**

NUEVO
No disponible hasta el mes de introducción

Filtro de polipropileno para agua FOSET

- Para uso en tinacos, cisternas, calentadores y medidores de agua
- Retiene sedimentos gruesos



Código	Clave	May.	Med. May.	Púb.	NC
48073	ATIN-006	\$97	\$107	\$117	3

Caja 5 / Máster 30 / **MM 00**

Jarro de aire de polipropileno para tinaco, 1/2" x 140 cm FOSET

- No produce óxido
- Libera el aire acumulado en las líneas de agua



Código	Clave	May.	Med. May.	Púb.	NC
48072	ATIN-005	\$50	\$56	\$62	3

Bolsa 6 / Máster 30 / **MM 00**

Brida de polipropileno para tinaco FOSET

- No produce óxido



Código	Clave	May.	Med. May.	Púb.	NC
48071*	ATIN-004	\$59	\$65	\$70	3

Caja 6 / Máster 60 / **MM 00**

Válvula de pie para cisterna (pichanca), de polipropileno, 1" FOSET

- Mantiene el flujo de agua constante
- Evita la descarga de la bomba



Código	Clave	May.	Med. May.	Púb.	NC
48075	PICHA-1P	\$37	\$41	\$46	3

Caja 12 / Máster 144 / **MM 00**

Abrazaderas roscadas para toma domiciliaria FOSET

- Para instalación de suministros de agua potable sobre la tubería de la red de distribución
- Fabricadas en polipropileno



Anillo de hule de alta calidad que evita fugas

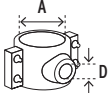

Derivación roscada NPT con cuerda cónica

4 Tornillos de acero tropicalizado que evitan deslizamientos, para máxima seguridad

Instalación fácil y segura:



Fijar abrazadera a 45°



Perforar tubería



Insertar válvula o conexión y apretar

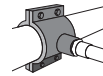

Para tuberías de baja presión

Código	Clave	Diám. nominal A	Derivación D	Bolsa	May.	Med. May.	Púb. NC
40711	ATD-1-1/2	1 1/2" (38 mm)	1/2" (13 mm)	6	\$59	\$65	\$72 2
40712	ATD-2	2" (50 mm)	1/2" (13 mm)	6	\$70	\$77	\$85 2
40713	ATD-2-1/2	2 1/2" (64 mm)	1/2" (13 mm)	6	\$79	\$85	\$95 2
40714	ATD-3	3" (75 mm)	1/2" (13 mm)	4	\$89	\$99	\$109 2
40715	ATD-4	4" (100 mm)	1/2" (13 mm)	4	\$102	\$112	\$125 2

Máster 24 / MM 00

Flotadores eléctricos FOSET

- Para uso en tinacos, cisternas, fosas, fuentes, albercas y pozos
- No tóxicos, fáciles de instalar y libres de mantenimiento
- Corriente: 10 A



18 AWG Cable



SIN CLAVIJA 125 V / 60Hz



Nivel ajustable

Flotador fabricado en polipropileno



Cumple la norma: NOM-003-SCFI

Código	Clave	Largo cable	May.	Med. May.	Púb. NC
49759	FLE-2	2 m	\$195	\$215	\$235 3
49347*	FLE-3	3 m	\$215	\$235	\$259 3
49760	FLE-6	6 m	\$319	\$345	\$385 3
49761	FLE-10	10 m	\$455	\$505	\$555 3

Caja 2 / Máster 24 / MM 00

Interruptor de flotador, eléctrico FOSET

- Para uso en tinacos, cisternas y tanques abiertos
- Para llenado automático con función de tinaco a cisterna y viceversa, dependiendo de la posición de la varilla

CONTENIDO:
Interruptor
Base de acero
Varilla de aluminio
2 Topes de regulación
Flotador

ESPECIFICACIONES:
Polos: 2
Tensión: 120 ~ 220 V
Temperatura de operación: -5 a +40 °C
Conexión directa hasta: 1 HP (motores arriba de 1 HP hasta 5 HP usar arrancador o relevarador)



Cumple la norma: NOM-003-SCFI

Código	Clave	May.	Med. May.	Púb. NC
46379	FL-969	\$645	\$705	\$775 3

Caja 2 / Máster 16 / MM 00

Tapa con arillo para tinaco, 18" FOSET

- Para uso en tinacos, cisternas y biodigestores con broquel de 18" (46 cm)
- Cierre hermético que evita la entrada de contaminantes al agua
- Compatible con la mayoría de los tinacos del mercado



Fabricado en polietileno de alta densidad

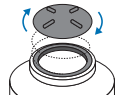

Tapa de 1/4 de vuelta con 4 manijas



Medidor de nivel de agua para tinaco FOSET

- Para tinacos de 1,100 a 2,500 L
- Funciona con 1 pila de 9V (no incluida) y no requiere instalación eléctrica

Display de medición con indicadores LED



Incluye tornillería

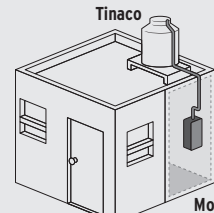

Permite verificar el nivel de agua desde cualquier parte de la casa

Código	Clave	May.	Med. May.	Púb. NC
40131*	ATIN-002	\$245	\$269	\$299 3

Paquete 3 / MM 00

NUEVO
No disponible hasta el mes de introducción

CONTENIDO:
Sensor flexible
Display
Cable de datos RJ45, 10 m

Código	Clave	Mayoreo	Medio Mayoreo	Público NC
45668	ATIN-007	\$1,265	\$1,395	\$1,535 3

Caja 1 / Máster 3 / MM 00

Racks de gavetas con conexiones FOSET

- Producto incluido
- Racks metálicos
- Gavetas plásticas desmontables
- Cada gaveta incluye etiqueta que identifica códigos que almacena
- Niveladores para ajustar al piso
- Modulares con exhibidores R-TOR-1, R-TOR-4 y R-TOR-6 (Fierro)



Contenido



Contenido



Contenido



Contenido



Contenido

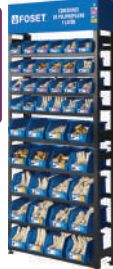

MEDIDAS GAVETAS

	CHICA	MEDIANA
Largo:	11 cm	14 cm
Fondo:	17 cm	23 cm
Alto:	8 cm	13 cm

Racks modulares

Código:	55861	55857	55860	55862	55954
Clave:	R-CV-FOS	R-CPVC-FOS	R-CC-FOS	R-CG-FOS	R-CM-FOS
Conexiones:	PP-R	CPVC	Cobre y gas	Acero galvanizado	PP (polipropileno) y latón
Incluye:	41 Códigos de 1 código por gaveta 3 Gavetas libres con separador (para crecimiento)	40 Códigos de 1 código por gaveta 4 Gavetas libres con separador (para crecimiento)	53 Códigos en 33 gavetas de 1 código por gaveta y 20 gavetas de 2 códigos por gaveta	42 Códigos de 1 código por gaveta 2 Gavetas libres con separador (para crecimiento)	34 Códigos de 1 código por gaveta 5 códigos de 2 gavetas por código
Dimensiones:	L 72 cm x F 21 cm x A 172 cm		L 84 cm x F 21 cm x A 172 cm	L 72 cm x F 21 cm x A 172 cm	
Precio:	El precio de este exhibidor corresponde al valor del producto que incluye (\$16,070), más el valor de las gavetas (\$3,000)		El precio de este exhibidor corresponde al valor del producto que incluye (\$22,910), más el valor de las gavetas (\$3,000)	El precio de este exhibidor corresponde al valor del producto que incluye (\$5,715), más el valor de las gavetas (\$3,000)	
Mayoreo:	\$19,070	\$7,835	\$25,910	\$8,715	\$11,945
Medio May.:	\$19,070	\$7,835	\$25,910	\$8,715	\$11,945
Público:	\$19,070	\$7,835	\$25,910	\$8,715	\$11,945
Caja:	1 / MM 1				

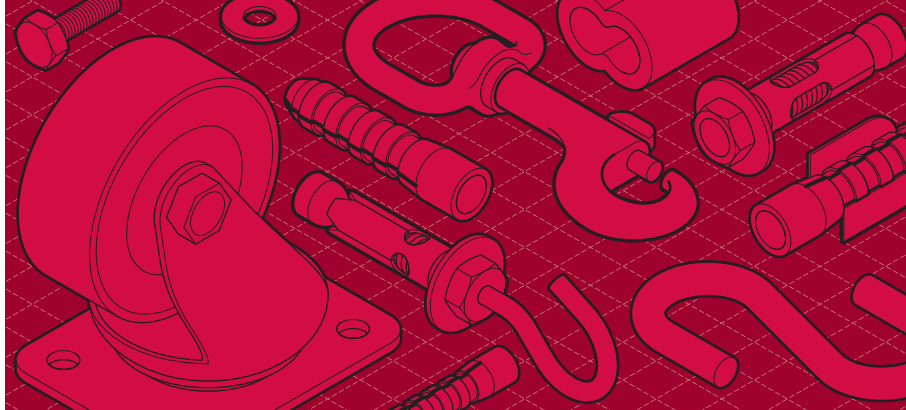

 **FIERO**

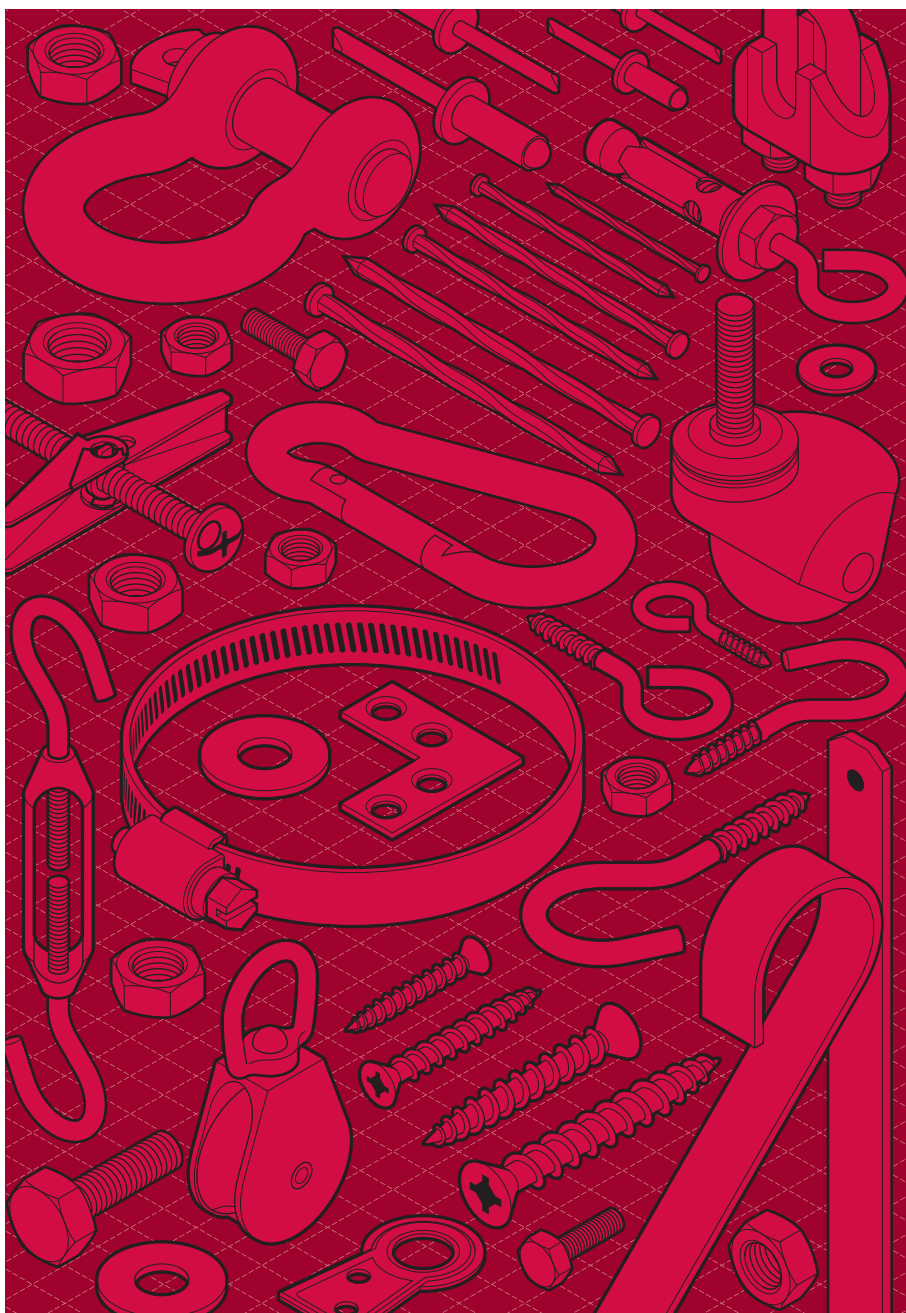

Abrazaderas de acero inoxidable



Diámetro ajustable con tornillo hexagonal para desarmador plano



Bolsa con miniabrazaderas sin fin, reforzadas, de acero inoxidable, ancho 5/16" FIERO

Código	Clave	Diámetro (D)		Pzas. x bolsa	Caja	Máster	May.	Ref. Unitario Mayoreo	Med. May.	Púb.	NC
		Pulgadas	mm								
44255	AB-03	1/4" - 5/8"	6 - 16 mm	10	10	40	\$48	(\$4.80)	\$53	\$58	3
44230*	AB-04	3/8" - 5/8"	10 - 16 mm	10	10	40	\$48	(\$4.80)	\$53	\$58	3
44231*	AB-06	1/2" - 3/4"	13 - 19 mm	10	10	40	\$48	(\$4.80)	\$53	\$58	3
44256	AB-07	1/2" - 7/8"	13 - 23 mm	10	10	40	\$48	(\$4.80)	\$53	\$58	3

MM 00

13/32" (10.5 mm)

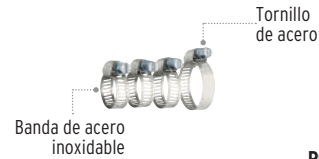
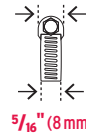

Precio por bolsa con 10 piezas



Bolsa con abrazaderas sin fin, reforzadas, de acero inoxidable, ancho 1/2" FIERO

Código	Clave	Diámetro (D)		Pzas. x bolsa	Caja	Máster	May.	Ref. Unitario Mayoreo	Med. May.	Púb.	NC
		Pulgadas	mm								
44232	AB-4	3/8" - 5/8"	10 - 16 mm	10	10	40	\$80	(\$8)	\$89	\$97	3
44233*	AB-6	1/2" - 3/4"	13 - 19 mm	10	10	40	\$85	(\$8.50)	\$93	\$102	3
44257	AB-7	9/16" - 1 1/16"	14 - 27 mm	10	10	20	\$90	(\$9)	\$98	\$109	3
44234*	AB-8	5/8" - 7/8"	16 - 23 mm	10	10	20	\$90	(\$9)	\$98	\$109	3
44235*	AB-10	3/4" - 1 1/16"	19 - 27 mm	10	10	20	\$90	(\$9)	\$98	\$109	3
44236*	AB-12	5/8" - 1 1/4"	16 - 32 mm	10	10	20	\$95	(\$9.50)	\$105	\$115	3
44237*	AB-16	3/4" - 1 1/2"	19 - 38 mm	10	10	20	\$97	(\$9.70)	\$107	\$117	3
44238*	AB-20	3/4" - 1 3/4"	19 - 44 mm	10	5	20	\$103	(\$10.30)	\$113	\$125	3
44239*	AB-24	1 1/4" - 2"	32 - 51 mm	10	5	20	\$115	(\$11.50)	\$127	\$139	3
44240*	AB-28	1 1/2" - 2 1/4"	38 - 57 mm	10	5	20	\$119	(\$11.90)	\$130	\$145	3

MM 00

5/8" (15.5 mm)

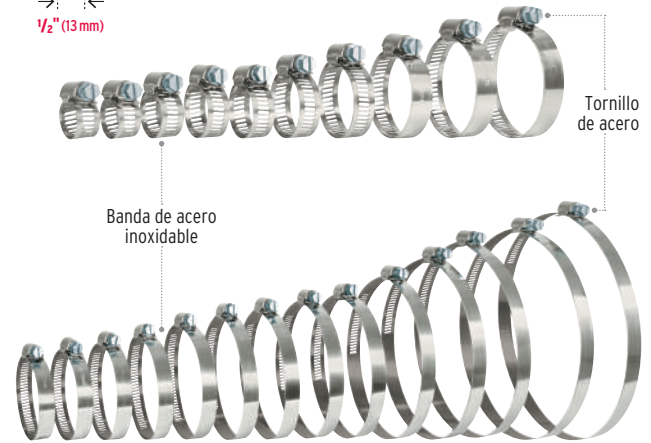
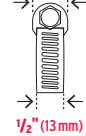

Las fotos de estos productos no están a escala



Para sujetar tuberías y mangueras

Precio por bolsa con 10 o 5 piezas



AB-32 a AB-104 exceden la norma: ANSI / SAE: J1508

Asador

Asador de carbón de 24" con tapa FIERO

- Espacio de cocción: 57 x 42 cm
- Fácil de limpiar

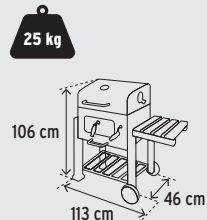

Código	Clave	May.	Med. May.	Púb.	NC
48248	ASCA-24	\$4,350	\$4,750	\$5,250	1

Caja 1 / MM 0



- 1 Termómetro de acero inoxidable
- 2 Agarraderas de acero inoxidable antiquemaduras
- 3 Manivela para ajustar la altura del carbón y controlar la cocción de los alimentos
- 4 Destapador
- 5 Charola para cenizas, fácil de limpiar
- 6 Ganchos para colgar pinzas o utensilios para asar
- 7 Mesa plegable ideal para condimentos o bandejas
- 8 Ruedas para fácil transporte
- 9 4 Rejillas de ventilación para controlar humo y calor

NUEVO
No disponible hasta el mes de introducción

2 Parrillas de hierro fundido de alta resistencia

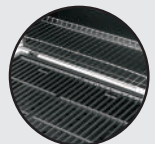

Cables de acero FIERO



Exceden la Especificación US Type Std: MIL-DTL-83420M

Cortadores de cable
Ver en página 109 >>



Rack despachador para cadenas y cables
Ver en página 627 >>



Cables de acero galvanizado, 7 x 7 hilos, precio por metro FIERO



Código	Clave	Diámetro	Carga de trabajo	Medidas A x B	Peso con carrete	May.	Ref. Precio por carrete	1/2 Mayorero	Púb.
Carrete plástico de 75 m									
44208	CAB-1/16R	1/16" (1.5mm)*	170 kg	10 x 8 cm	0.8 kg	\$3.90	(\$292.50)	\$4.30	\$4.70
44209	CAB-3/32R	3/32" (2.5mm)	330 kg	12 x 11 cm	1.8 kg	\$6.50	(\$487.50)	\$7.20	\$8
44205	CAB-1/8R	1/8" (3mm)	510 kg	14 x 11 cm	3.1 kg	\$8	(\$600)	\$8.50	\$9.50
44206	CAB-3/16R	3/16" (5mm)	1,320 kg	20 x 9 cm	6.9 kg	\$15.50	(\$1,162.50)	\$17	\$19
44207	CAB-1/4R	1/4" (6.5mm)	2,210 kg	20 x 13 cm	12.2 kg	\$26	(\$1,950)	\$29	\$31

Carrete 75 m / Máster 300 m (4 carretes) / MM 00

Carrete de madera de 75 m									
48813	CAB-5/16R	5/16" (8mm)	3,167 kg	25 x 22 cm	19.5 kg	\$43	(\$3,225)	\$47	\$52
48814	CAB-3/8R	3/8" (9.5mm)	4,562 kg	30 x 23 cm	28.6 kg	\$62	(\$4,650)	\$67	\$75
48815	CAB-1/2R	1/2" (13mm)	8,102 kg	35 x 26 cm	49.8 kg	\$103	(\$7,725)	\$113	\$125

Carrete 75 m / MM 00

Carrete plástico de 300 m									
<i>Ahorra 10% comparado con la presentación de 75 m</i>									
48795	CAB-1/16R3	1/16" (1.5mm)*	170 kg	20 x 9 cm	3.1 kg	\$3.30	(\$990)	\$3.60	\$3.90
48796	CAB-3/32R3	3/32" (2.5mm)	330 kg	20 x 9 cm	6.9 kg	\$5.20	(\$1,560)	\$5.70	\$6.30
48797	CAB-1/8R3	1/8" (3mm)	510 kg	20 x 13 cm	12.2 kg	\$7	(\$2,100)	\$7.90	\$8.50

Carrete de madera 300 m									
48798	CAB-3/16R3	3/16" (5mm)	1,320 kg	25 x 23 cm	27.7 kg	\$14.50	(\$4,350)	\$16	\$17.50
48799	CAB-1/4R3	1/4" (6.5mm)	2,210 kg	30 x 26 cm	49.4 kg	\$25	(\$7,500)	\$27	\$30

Carrete 300 m / MM 00

Cables de acero galvanizado, recubierto de PVC, 7 x 7 hilos, precio por metro FIERO

Recubrimiento que evita maltratos a productos que se fijan o aseguran con el cable



Código	Clave	Diámetro	Carga de trabajo	Medidas A x B	Peso con carrete	May.	Ref. Precio por carrete	1/2 Mayorero	Púb.
Carrete plástico de 75 m									
44220	CAB-1/16RX	1/16" (1.5mm)*	170 kg	14 x 11 cm	1.5 kg	\$7	(\$525)	\$7.90	\$8.50
44221	CAB-3/32RX	3/32" (2.5mm)	330 kg	16 x 11 cm	2.6 kg	\$9	(\$675)	\$10	\$11
44219	CAB-1/8RX	1/8" (3mm)	510 kg	20 x 9 cm	4.2 kg	\$12	(\$900)	\$13	\$14
44217	CAB-3/16RX	3/16" (5mm)	1,320 kg	20 x 13 cm	8.3 kg	\$21	(\$1,575)	\$23	\$25
44218	CAB-1/4RX	1/4" (6.5mm)	2,210 kg	22 x 19 cm	14.6 kg	\$32	(\$2,400)	\$34	\$38

Carrete 75 m / Máster 300 m (4 carretes) / MM 00

Carrete de madera 300 m									
<i>Ahorra 10% comparado con la presentación de 75 m</i>									
48804	CAB-1/16RX3	1/16" (1.5mm)*	170 kg	22 x 15 cm	5.7 kg	\$6.50	(\$1,950)	\$7.20	\$8
48805	CAB-3/32RX3	3/32" (2.5mm)	330 kg	22 x 21 cm	10.5 kg	\$8	(\$2,400)	\$8.50	\$9.50
48806	CAB-1/8RX3	1/8" (3mm)	510 kg	25 x 23 cm	16.9 kg	\$10.50	(\$3,150)	\$11.50	\$12.50
48807	CAB-3/16RX3	3/16" (5mm)	1,320 kg	30 x 26 cm	34.2 kg	\$20	(\$6,000)	\$22	\$24
48808	CAB-1/4RX3	1/4" (6.5mm)	2,210 kg	35 x 28 cm	58.4 kg	\$30	(\$9,000)	\$33	\$36

Carrete 300 m / MM 00

Cables de acero galvanizado, 7 x 19 hilos, precio por metro FIERO

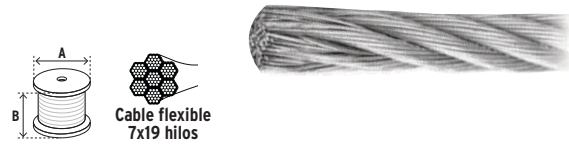

Código	Clave	Diámetro	Carga de trabajo	Medidas A x B	Peso con carrete	May.	Ref. Precio por carrete	1/2 Mayorero	Púb.
Carrete plástico de 75 m									
44214	CAB-3/32F	3/32" (2.5mm)	360 kg	12 x 11 cm	1.8 kg	\$12	(\$900)	\$13	\$14
44211	CAB-1/8F	1/8" (3mm)	730 kg	14 x 11 cm	3 kg	\$12.50	(\$937.50)	\$13.50	\$15
44212	CAB-3/16F	3/16" (5mm)	1,520 kg	20 x 9 cm	6.7 kg	\$17	(\$1,275)	\$19	\$20
44213	CAB-1/4F	1/4" (6.5mm)	2,540 kg	20 x 13 cm	11.7 kg	\$26	(\$1,950)	\$29	\$31

Carrete 75 m / Máster 300 m (4 carretes) / MM 00

Carrete de madera de 75 m									
48816	CAB-5/16F	5/16" (8mm)	3,556 kg	25 x 22 cm	18.9 kg	\$43	(\$3,225)	\$47	\$52
48817	CAB-3/8F	3/8" (9.5mm)	5,226 kg	30 x 23 cm	27.7 kg	\$63	(\$4,725)	\$68	\$76
48818	CAB-7/16F	7/16" (11mm)	6,962 kg	35 x 23 cm	37.4 kg	\$80	(\$6,000)	\$89	\$97
48819	CAB-1/2F	1/2" (13mm)	9,098 kg	35 x 26 cm	48.2 kg	\$103	(\$7,725)	\$113	\$125

Carrete 75 m / MM 00

Carrete plástico de 300 m									
<i>Ahorra 10% comparado con la presentación de 75 m</i>									
48800	CAB-3/32F3	3/32" (2.5mm)	360 kg	20 x 9 cm	6.7 kg	\$10.50	(\$3,150)	\$11.50	\$12.50
48801	CAB-1/8F3	1/8" (3mm)	730 kg	20 x 13 cm	11.8 kg	\$11	(\$3,300)	\$12	\$13

Carrete de madera 300 m									
48802	CAB-3/16F3	3/16" (5mm)	1,520 kg	25 x 23 cm	26.8 kg	\$15.50	(\$4,650)	\$17	\$19
48803	CAB-1/4F3	1/4" (6.5mm)	2,540 kg	30 x 26 cm	47.8 kg	\$25	(\$7,500)	\$27	\$30

Carrete 300 m / MM 00

Cables de acero galvanizado, recubierto de PVC, 7 x 19 hilos, precio por metro FIERO

Recubrimiento que evita maltratos a productos que se fijan o aseguran con el cable



Código	Clave	Diámetro	Carga de trabajo	Medidas A x B	Peso con carrete	May.	Ref. Precio por carrete	1/2 Mayorero	Púb.
Carrete plástico de 75 m									
44226	CAB-3/32FX	3/32" (2.5mm)	360 kg	16 x 11 cm	2.6 kg	\$13.50	(\$1,012.50)	\$15	\$16.50
44225	CAB-1/8FX	1/8" (3mm)	730 kg	20 x 9 cm	4.1 kg	\$14.50	(\$1,087.50)	\$16	\$17.50
44223	CAB-3/16FX	3/16" (5mm)	1,520 kg	20 x 13 cm	8.1 kg	\$21	(\$1,575)	\$23	\$25
44224	CAB-1/4FX	1/4" (6.5mm)	2,540 kg	22 x 19 cm	14.1 kg	\$33	(\$2,475)	\$36	\$39

Carrete 75 m / Máster 300 m (4 carretes) / MM 00

Carrete de madera 300 m									
<i>Ahorra 5% comparado con la presentación de 75 m</i>									
48809	CAB-3/32FX3	3/32" (2.5mm)	360 kg	22 x 21 cm	10.4 kg	\$12.50	(\$3,750)	\$13.50	\$15
48810	CAB-1/8FX3	1/8" (3mm)	730 kg	25 x 23 cm	16.5 kg	\$13	(\$3,900)	\$14	\$15.50
48811	CAB-3/16FX3	3/16" (5mm)	1,520 kg	30 x 26 cm	33.4 kg	\$20	(\$6,000)	\$22	\$24
48812	CAB-1/4FX3	1/4" (6.5mm)	2,540 kg	35 x 28 cm	57 kg	\$32	(\$9,600)	\$34	\$38

Carrete 300 m / MM 00

Cadenas galvanizadas, precio por metro, en cubeta FIERO

- Cadenas grado 30, formadas en frío
- Fabricadas en acero con acabado electrogalvanizado que da mayor resistencia a la corrosión
- Eslabones electrosoldados
- Elongación mínima
- Para asegurar rejas y portones, limitar accesos, etc.

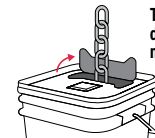
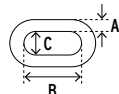

Tapa con pestaña desprendible para mejor manejo

HECHO EN MÉXICO

Código	Clave	Espesor (A)	Dimensiones (B) (C)	Cubeta Inner (Contenido)	Límite de carga	Peso aprox.	May.	Ref. Unit. May.	1/2 Mayoreo	Púb.	NC
Precio por cubeta											
44269	CAGA-1/8	1/8"	23 mm 7 mm	75 m	181 kg	21 kg					3
44270*	CAGA-3/16	3/16"	27 mm 8 mm	65 m	365 kg	25 kg					3
44271*	CAGA-1/4	1/4"	32 mm 12 mm	35 m	580 kg	26 kg					3
44272	CAGA-5/16	5/16"	33 mm 13 mm	20 m	862 kg	26 kg					3
44273	CAGA-3/8	3/8"	36 mm 14 mm	10 m	1,202 kg	20 kg					3
44274	CAGA-1/2	1/2"	44 mm 16 mm	5 m	2,041 kg	19 kg					3

Cubeta 1 / MM 0

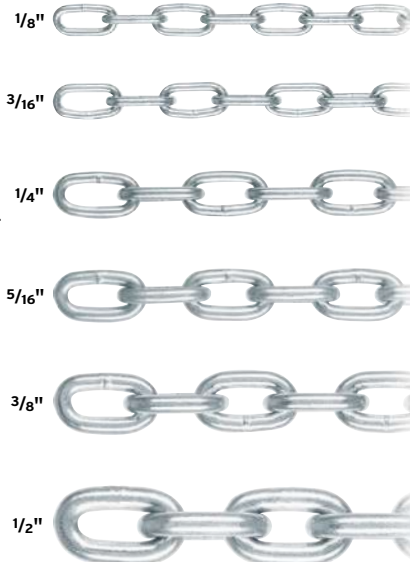

Código	Clave	Espesor (A)	Dimensiones (B) (C)	Caja	Bolsa Inner (Contenido)	Límite de carga	Peso aprox.	May.	Ref. Unit. May.	1/2 Mayoreo	Púb.	NC
Precio por bolsa												
40966	CAGA-1/8A1			8	1 m		0.3 kg					3
40967	CAGA-1/8A2	1/8"	23 mm 7 mm	6	2 m	181 kg	0.6 kg					3
40968	CAGA-1/8A3			4	3 m		0.8 kg					3
40969	CAGA-3/16A1			8	1 m		0.4 kg					3
40970	CAGA-3/16A2	3/16"	27 mm 8 mm	6	2 m	365 kg	0.8 kg					3
40971	CAGA-3/16A3			4	3 m		1.2 kg					3
40972	CAGA-1/4A1			6	1 m		0.8 kg					3
40973	CAGA-1/4A2	1/4"	32 mm 12 mm	4	2 m	580 kg	1.6 kg					3
40974	CAGA-1/4A3			2	3 m		2.3 kg					3
40975	CAGA-5/16A1			4	1 m		1.4 kg					3
40976	CAGA-5/16A2	5/16"	33 mm 13 mm	2	2 m	862 kg	2.6 kg					3
40977	CAGA-5/16A3			2	3 m		3.9 kg					3

MM 0



Cadenas pulidas, precio por metro, en cubeta FIERO

- Cadenas grado 30, formadas en frío
- Eslabones electrosoldados
- Elongación mínima
- Para asegurar rejas y portones, limitar accesos, etc.

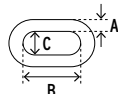

Tapa con pestaña desprendible para mejor manejo



HECHO EN MÉXICO

Código	Clave	Espesor (A)	Dimensiones (B) (C)	Cubeta Inner (Contenido)	Límite de carga	Peso aprox.	May.	Ref. Unit. May.	1/2 Mayoreo	Púb.	NC
44260	CAPU-1/8	1/8"	23 mm 7 mm	75 m	181 kg	21 kg					3
44261	CAPU-3/16	3/16"	27 mm 8 mm	65 m	365 kg	25 kg					3
44262	CAPU-1/4	1/4"	32 mm 12 mm	35 m	580 kg	26 kg					3
44263	CAPU-5/16	5/16"	33 mm 13 mm	20 m	862 kg	26 kg					3
44264	CAPU-3/8	3/8"	36 mm 14 mm	10 m	1,202 kg	20 kg					3
44265	CAPU-1/2	1/2"	44 mm 16 mm	5 m	2,041 kg	19 kg					3

Cubeta 1 / MM 0

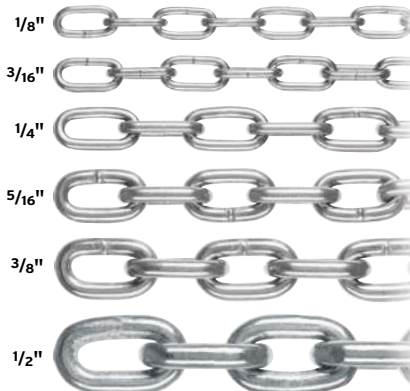

Cadenas tipo Víctor (doble eslabón), precio por metro, en carrete FIERO

- Fabricadas en acero con acabado electrogalvanizado que da mayor resistencia a la corrosión
- Para usarse como cadenas para perros, colgar objetos, macetas, letreros, limitar accesos, etc.

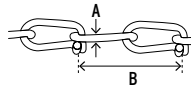

Carrete



Eslabones tejidos (doble eslabón)

Código	Clave	Contenido	Dimensiones (A) (B)	Límite de carga	Máster	Carretes por máster	May.	Ref. Unit. May.	1/2 Mayoreo	Púb.	NC
44190	CADE-20	30 m	2 mm 28 mm	40 kg	120 m	4	\$14.50	(\$435)	\$16	\$17.50	3
44191	CADE-25	30 m	2.3 mm 34 mm	52 kg	120 m	4	\$15.50	(\$465)	\$17	\$19	3
44192	CADE-30	30 m	3 mm 45 mm	90 kg	60 m	2	\$21	(\$630)	\$23	\$25	3
44193	CADE-35	30 m	3.4 mm 46 mm	115 kg	60 m	2	\$26	(\$780)	\$29	\$31	3
44194	CADE-40	15 m	4.1 mm 56 mm	165 kg	30 m	2	\$39	(\$585)	\$43	\$47	3

Carrete 1 / MM 0

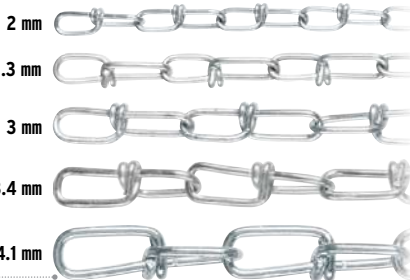

Cadenas de amarre grado 70, en cubeta FIERO

- Para asegurar carga de transporte pesado
- No utilizar para levantar objetos sobre la cabeza

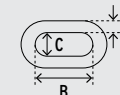

Cubeta



Fabricadas en acero galvanizado con acabado tropicalizado



Ganchos de sujeción de horquilla forjados

NUEVOS

Código	Clave	Espesor (A)	Dimensiones (B) (C)	Longitud de cadena*	Límite de carga*	May.	1/2 Mayoreo	Púb.	NC
43957	CAAM-5/16X6	5/16"	32 mm 11 mm	6 m	2,130 kg	\$1,150	\$1,250	\$1,375	2
43958	CAAM-3/8X6	3/8"	35 mm 14 mm	6 m	2,990 kg	\$1,615	\$1,785	\$1,950	2
43959	CAAM-3/8X8	3/8"	35 mm 14 mm	7 m	2,990 kg	\$2,095	\$2,315	\$2,550	2
43960	CAAM-1/2X6	1/2"	35 mm* 16 mm	6 m	5,130 kg	\$2,850	\$3,100	\$3,450	2

Cubeta 1 / MM 00

Todos nuestros productos cuentan con garantía. Las cantidades de empaques (cajas o atados) y máster pueden cambiar y serán ajustadas en el sistema de captura de pedidos.

*Información actualizada en catálogo digital vs. impreso.

Nudos (perros) para cable de acero FIERO

-Para arreglos de cables donde no se pueden usar terminales ni prensarse

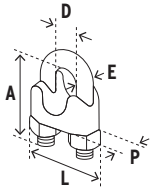

CLAVE	D	A	E	P	L
NUDO-1/8	1/8" (3 mm)	3/4" (19 mm)	5/32" (4 mm)	19/32" (15 mm)	7/8" (22 mm)
NUDO-3/16	3/16" (5 mm)	7/8" (22 mm)	3/16" (5 mm)	19/32" (15 mm)	1" (25 mm)
NUDO-1/4	1/4" (6.5 mm)	1 3/16" (30 mm)	9/32" (7 mm)	11/16" (17.5 mm)	1 1/4" (32 mm)
NUDO-5/16	5/16" (8 mm)	1 3/16" (30 mm)	9/32" (7 mm)	3/4" (19 mm)	1 3/8" (35 mm)
NUDO-3/8	3/8" (9.5 mm)	1 1/2" (38 mm)	5/16" (8 mm)	13/16" (20.5 mm)	1 1/2" (38 mm)
NUDO-1/2	1/2" (13 mm)	2" (50 mm)	3/8" (9.5 mm)	15/16" (24 mm)	2" (50 mm)

Cuerpo fabricado en hierro maleable con acabado galvanizado

Perno de acero



Presentación en blíster también en pág. 575 >>

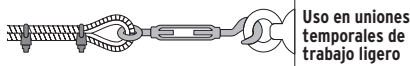

Uso en uniones temporales de trabajo ligero



Método correcto de instalación

Exceden la norma: Esp. Federal FF-C-450C

Código	Clave	Diámetro de cable	Piezas	Caja	Máster	May.	Ref. Unit.	1/2 Mayoreo	Púb.	NC
Precio por bolsa 25% de ahorro sobre el precio del blíster										
40704	NUDO-1/8G	1/8"	100	1	10	\$319	(\$3.19)	\$345	\$385	3
40705	NUDO-3/16G	3/16"	50	1	10	\$235	(\$4.70)	\$255	\$279	3
40706	NUDO-1/4G	1/4"	40	1	10	\$275	(\$6.87)	\$300	\$330	3
40707	NUDO-5/16G	5/16"	25	1	10	\$189	(\$7.56)	\$209	\$229	3
40708	NUDO-3/8G	3/8"	20	1	10	\$255	(\$12.75)	\$279	\$305	3
Precio por blíster de 1 y 2 pzas.										
44082*	NUDO-1/8	1/8"	2	12	72	\$11	(\$5.50)	\$12.50	\$13.50	4
44083*	NUDO-3/16	3/16"	2	12	72	\$14	(\$7)	\$15.50	\$17	4
44084*	NUDO-1/4	1/4"	2	12	72	\$20	(\$10)	\$22	\$24	4
44085	NUDO-5/16	5/16"	2	12	72	\$21	(\$10.50)	\$23	\$25	4
44086	NUDO-3/8	3/8"	1	6	72	\$18	(\$18)	\$20	\$22	4
44087	NUDO-1/2	1/2"	1	6	48	\$26	(\$26)	\$29	\$32	4

MM 00

Grilletes de acero forjado FIERO

-Se utilizan en sistemas de elevación o sistemas estáticos como elemento de unión para cable y cadena

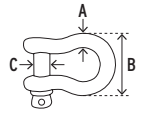

Forjados en acero galvanizado

Perno roscado

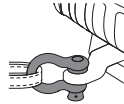

La foto de este producto no está a escala

GRI-5/8

Código	Clave	Grosor (A)	Medida de arco (B)	Ø Perno (C)	Carga de trabajo	Caja	Máster	May.	1/2 Mayoreo	Púb.	NC
44966	GRI-3/16	3/16" (5 mm)	1" (25 mm)	1/4" (6.5 mm)	300 kg	4	500	\$25	\$27	\$30	3
44967	GRI-1/4	1/4" (6.5 mm)	1 1/4" (32 mm)	5/16" (8 mm)	500 kg	4	300	\$26	\$29	\$32	3
44968	GRI-5/16	5/16" (8 mm)	1 1/2" (38 mm)	3/8" (9.5 mm)	750 kg	4	200	\$33	\$36	\$39	3
44969	GRI-3/8	3/8" (9.5 mm)	1 3/4" (45 mm)	7/16" (11 mm)	910 kg	4	152	\$45	\$50	\$55	3
44970	GRI-7/16	7/16" (11 mm)	2 1/16" (52 mm)	1/2" (13 mm)	1,380 kg	4	100	\$50	\$56	\$62	3
44971	GRI-1/2	1/2" (13 mm)	2 1/4" (57 mm)	5/8" (16 mm)	1,810 kg	4	80	\$63	\$68	\$76	3
44972	GRI-5/8	5/8" (16 mm)	3" (75 mm)	3/4" (19 mm)	2,950 kg	4	40	\$110	\$120	\$135	3
44973	GRI-3/4	3/4" (19 mm)	3 1/2" (90 mm)	7/8" (22 mm)	4,310 kg	4	24	\$170	\$187	\$205	3
44974	GRI-7/8	7/8" (22 mm)	4" (100 mm)	1" (25 mm)	6,400 kg	2	16	\$255	\$279	\$305	3
44975	GRI-1	1" (25 mm)	4 5/8" (118 mm)	1 1/8" (28.5 mm)	8,300 kg	2	10	\$345	\$375	\$415	3

MM 00

Tensores gancho-argolla de acero FIERO

-Para tensar o emparejar cables

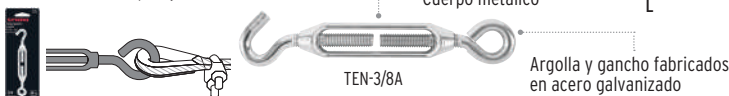

TEN-3/8A

Cuerpo metálico

Argolla y gancho fabricados en acero galvanizado

Código	Clave	Carga de trabajo	Largo (L)	Diámetro (D)	Máster	May.	1/2 Mayoreo	Púb.	NC
44053*	TEN-3/16A	40 kg	2 1/2" (64 mm)	3/16" (5 mm)	144	\$17	\$19	\$20	3
44054*	TEN-1/4A	50 kg	3" (76 mm)	1/4" (7 mm)	144	\$29	\$32	\$35	3
44055	TEN-5/16A	100 kg	3 1/2" (89 mm)	5/16" (8 mm)	144	\$37	\$41	\$46	3
44056	TEN-3/8A	200 kg	4" (102 mm)	3/8" (10 mm)	72	\$50	\$56	\$62	3

Caja 6 / MM 00

Tensores gancho-gancho de acero FIERO

-Para tensar o emparejar cables

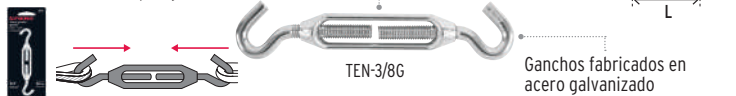

TEN-3/8G

Cuerpo metálico

Ganchos fabricados en acero galvanizado

Código	Clave	Carga de trabajo	Largo (L)	Diámetro (D)	Máster	May.	1/2 Mayoreo	Púb.	NC
44060	TEN-3/16G	40 kg	2 1/2" (64 mm)	3/16" (5 mm)	144	\$17	\$19	\$20	3
44061	TEN-1/4G	50 kg	3" (76 mm)	1/4" (7 mm)	144	\$29	\$32	\$35	3
44062	TEN-5/16G	100 kg	3 1/2" (89 mm)	5/16" (8 mm)	144	\$37	\$41	\$46	3
44063	TEN-3/8G	200 kg	4" (102 mm)	3/8" (10 mm)	72	\$50	\$56	\$62	3

Caja 6 / MM 00

Tensores de acero forjado FIERO

44068

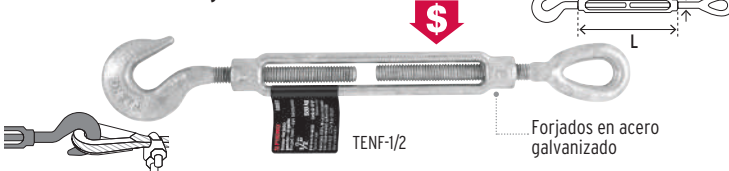

TENF-1/2

Forjados en acero galvanizado

Código	Clave	Carga de trabajo	Largo (L)	Diámetro (D)	Caja	Máster	May.	1/2 Mayoreo	Púb.	NC
44067	TENF-1/2	680 kg	6" (152 mm)	1/2" (13 mm)	2	20	\$149	\$165	\$179	2
44068	TENF-5/8	1,000 kg	9" (229 mm)	5/8" (16 mm)	2	12	\$269	\$295	\$325	2
44069	TENF-3/4	1,300 kg	9" (229 mm)	3/4" (19 mm)	2	8	\$379	\$415	\$455	2
44070	TENF-7/8	1,800 kg	12" (305 mm)	7/8" (22 mm)	2	8	\$625	\$695	\$765	2
44071	TENF-1	2,250 kg	12" (305 mm)	1" (25 mm)	1	4	\$865	\$955	\$1,050	2

MM 00

Tensores de cadena con matraca FIERO

-Mecanismo de matraca que proporciona máxima tensión con el mínimo esfuerzo



Para transporte de cargas pesadas

Mango forjado en una pieza

Ganchos fabricados en acero

La foto de este producto no está a escala

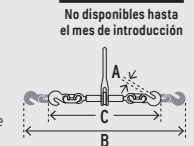

NUEVOS

No disponibles hasta el mes de introducción

Código	Clave	Carga de trabajo	Tamaño de cadena	Apertura de gancho (A)	Longitud abierto (B)	Longitud cerrado (C)	Máster	May.	1/2 Mayoreo	Púb.	NC
44907	TECA-1M	1,000 kg	1/4" - 5/16"	9 mm	54 cm	44 cm*	5	\$475	\$525	\$575	2
44908	TECA-2M	2,455 kg	5/16" - 3/8"	12 mm	74 cm	63 cm*	4	\$745	\$825	\$905	2
44909	TECA-4M	4,182 kg	3/8" - 1/2"	16 mm*	74 cm	65 cm*	4	\$805	\$885	\$975	2
44913	TECA-6M	5,909 kg	1/2" - 5/8"	19 mm*	87 cm	72 cm*	2	\$1,050	\$1,150	\$1,275	2

Caja 1 / MM 00

Bandolas mosquetón de acero **FIERO**

- Ideales para conexión instantánea de cables y cuerdas



Código	Clave	Espesor (E)	Apertura (A)	Largo (L)	Carga de trabajo	May.	1/2 Mayoreo	Púb.	NC
44037*	BMA-3/16	3/16" (5 mm)	1/4" (6.5 mm)	2" (50 mm)	100 kg	\$12	\$13	\$14	3
44038*	BMA-1/4	1/4" (6.5 mm)	5/16" (8 mm)	2 1/2" (65 mm)	120 kg	\$13	\$14	\$16	3
44039*	BMA-5/16	5/16" (8 mm)	1/2" (13 mm)	3" (75 mm)	230 kg	\$17	\$19	\$20	3
44040*	BMA-3/8	3/8" (9.5 mm)	5/8" (16 mm)	4" (100 mm)	350 kg	\$26	\$29	\$31	3
44041	BMA-1/2	1/2" (13 mm)	7/8" (22 mm)	5 1/2" (140 mm)	540 kg	\$45	\$50	\$55	3

Caja 12 / Máster 72 / **MM OO**

Bandolas metálicas **FIERO**

- Ideales para sujetar cordones, correas para perros, etc.



Código	Clave	Diám. ojo (D)	Largo (L)	May.	1/2 Mayoreo	Púb.	NC
44029	BDZ-2	7/16" (11 mm)	2" (50 mm)	\$14	\$16	\$17.50	3
44030	BDZ-3	1/2" (13 mm)	2 1/2" (65 mm)	\$21	\$23	\$25	3
44031*	BDZ-3-1/2	5/8" (16 mm)	3" (75 mm)	\$23	\$25	\$28	3
44032*	BDZ-4	7/8" (22 mm)	3 1/2" (90 mm)	\$32	\$34	\$38	3
44033	BDZ-4-1/4	1" (25 mm)	4" (100 mm)	\$48	\$53	\$58	3

Caja 12 / Máster 72 / **MM OO**

Destorcedores forjados en acero al carbono **FIERO**



Código	Clave	Espesor (E)	Largo (L)	Carga de trabajo	Máster	May.	1/2 Mayoreo	Púb.	NC
44105	DESF-3/16	3/16" (5 mm)	3" (75 mm)	350 kg	24	\$42	\$46	\$49	3
44106	DESF-1/4	1/4" (6.5 mm)	3 1/2" (90 mm)	390 kg	24	\$45	\$50	\$55	3
44107	DESF-5/16	5/16" (8 mm)	4" (100 mm)	570 kg	24	\$55	\$59	\$65	3
44108	DESF-3/8	3/8" (9.5 mm)	5" (125 mm)	1,020 kg	16	\$85	\$93	\$102	3
44109	DESF-1/2	1/2" (13 mm)	6 1/4" (159 mm)	1,630 kg	16	\$149	\$165	\$179	3

Caja 4 / **MM OO**

Garruchas metálicas para noria (poleas para tendadero) **FIERO**



Código	Clave	Diám. polea (P)	Diám. ojo (D)	Carga de trabajo	May.	1/2 Mayoreo	Púb.	NC
44113	GANO-3/4	3/4" (19 mm)	1/2" (13 mm)	50 kg	\$25	\$27	\$30	3
44114	GANO-1	1" (25 mm)	1/2" (13 mm)	50 kg	\$36	\$40	\$44	3
44115	GANO-1-1/2	1 1/2" (38 mm)	7/8" (22 mm)	75 kg	\$55	\$59	\$65	3
44116	GANO-2	2" (50 mm)	7/8" (22 mm)	90 kg	\$103	\$113	\$125	3

Caja 12 / Máster 72 / **MM OO**

Bandolas de acero con seguro **FIERO**

- Ideales para arrastre, sujeción y anclaje
- Para conexión rápida a cadenas, cables y accesorios



Código	Clave	Espesor (E)	Largo (L)	Carga de trabajo	May.	1/2 Mayoreo	Púb.	NC
44020*	BSE-1/8	1/8" (3 mm)	1 1/2" (38 mm)	100 kg	\$10.50	\$11.50	\$12.50	3
44021*	BSE-3/16	3/16" (5 mm)	2" (50 mm)	300 kg	\$14	\$16	\$17.50	3
44022*	BSE-1/4	1/4" (6.5 mm)	2 1/4" (57 mm)	400 kg	\$15.50	\$17	\$19	3
44023*	BSE-5/16	5/16" (8 mm)	2 3/4" (70 mm)	800 kg	\$23	\$25	\$28	3
44024	BSE-3/8	3/8" (9.5 mm)	3 1/2" (90 mm)	1,200 kg	\$36	\$40	\$44	3
44025	BSE-1/2	1/2" (13 mm)	4" (100 mm)	1,500 kg	\$55	\$59	\$65	3

Caja 12 / Máster 72 / **MM OO**

Bandolas de latón **FIERO**

- Ideales para sujetar cordones, correas para perros, etc.
- Resistentes a la corrosión



Código	Clave	Diám. ojo (D)	Largo (L)	May.	1/2 Mayoreo	Púb.	NC
44045	BDL-5/8	5/8" (16 mm)	3 1/4" (80 mm)	\$72	\$79	\$87	3
44046	BDL-3/4	3/4" (19 mm)	3 1/4" (80 mm)	\$77	\$85	\$93	3
44047	BDL-1	1" (25 mm)	3 1/2" (90 mm)	\$85	\$93	\$102	3
44048	BDL-1-1/8	1 1/8" (28.5 mm)	4 1/2" (115 mm)	\$145	\$159	\$175	3
44049	BDL-1-1/4	1 1/4" (32 mm)	4 3/4" (120 mm)	\$165	\$179	\$195	3

Caja 12 / Máster 72 / **MM OO**

Destorcedores metálicos **FIERO**



Código	Clave	Espesor (E)	Largo (L)	Carga de trabajo	May.	1/2 Mayoreo	Púb.	NC
44097	DESZ-1/8	1/8" (3 mm)	1 1/2" (38 mm)	30 kg	\$14	\$16	\$17.50	3
44098	DESZ-5/32	5/32" (4 mm)	2 1/4" (57 mm)	40 kg	\$21	\$23	\$25	3
44099	DESZ-3/16	3/16" (5 mm)	2 3/8" (60 mm)	70 kg	\$23	\$25	\$28	3
44100	DESZ-1/4	1/4" (6.5 mm)	2 3/4" (70 mm)	70 kg	\$26	\$29	\$31	3
44101	DESZ-5/16	5/16" (8 mm)	3" (75 mm)	70 kg	\$29	\$31	\$35	3

Caja 12 / Máster 72 / **MM OO**

Ganchos "S" de acero **FIERO**



Código	Clave	Espesor (E)	Carga de trabajo	May.	1/2 Mayoreo	Púb.	NC
44091	GANS-3/16	3/16" (5 mm)	13 kg	\$8	\$8.50	\$9.50	3
44092	GANS-1/4	1/4" (6.5 mm)	38 kg	\$9	\$10	\$11	3
44093	GANS-5/16	5/16" (8 mm)	75 kg	\$13	\$14.50	\$15.50	3

Caja 12 / Máster 72 / **MM OO**

Ganchos eslinga forjados en acero al carbono **FIERO**



Código	Clave	Diám. ojo (D)	Apertura rápida (A)	Largo (L)	Carga de trabajo	May.	1/2 Mayoreo	Púb.	NC
44075	GANES-3/4	3/4" (19 mm)	5/8" (16 mm)	4" (100 mm)	500 kg	\$45	\$50	\$55	3
44076	GANES-5/8	5/8" (16 mm)	3/4" (19 mm)	4 1/4" (105 mm)	1,000 kg	\$64	\$69	\$77	3
44077	GANES-5/8X	5/8" (16 mm)	3/4" (19 mm)	5" (125 mm)	1,500 kg	\$77	\$85	\$93	3
44078	GANES-5/8XX	5/8" (16 mm)	7/8" (22 mm)	5 1/4" (132 mm)	2,000 kg	\$85	\$93	\$102	3

Caja 4 / Máster 16 / **MM OO**

Bolsa con 50 casquillos dobles de aluminio para cable de acero FIERO

- Se utilizan para empalmar dos cables y fijar barandillas de cables
- Resistentes a la corrosión y oxidación
- Precio por bolsa

Suajadora
Ver en página 109 >>>



Código	Clave	Ø Cable	Medidas (mm)				Bolsa	Máster	May.	1/2 Mayoreo	Púb.	NC
			A	B	C	D						
48363	CAD-1/16	1/16" (1.5 mm)	9	6	1	2	4	40	\$59	\$65	\$70	3
48364	CAD-3/32	3/32" (2.5 mm)	12	9	1.5	3	4	24	\$77	\$85	\$93	3
48365	CAD-1/8	1/8" (3 mm)	15	11	2	4	4	24	\$90	\$98	\$109	3
48366	CAD-3/16	3/16" (5 mm)	22	16	2	6	2	24	\$175	\$195	\$215	3
48367	CAD-1/4	1/4" (6.5 mm)	26	19	2	7	2	24	\$295	\$319	\$355	3

MM OO

Bolsa con guardacabos de acero para cable de acero FIERO

- Protegen contra el desgaste y deformación del cable, alargando su vida útil
- Precio por bolsa

Fabricados en acero, acabado galvanizado

La foto de este producto no está a escala

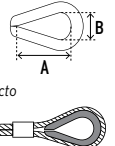

Código	Clave	Ø Cable	Medidas (mm)		Pzas. x bolsa	Bolsa	Máster	May.	1/2 Mayoreo	Púb.	NC
			A	B							
49908	GC-1/8	1/8" (3 mm)	35	20	10	10	100	\$34	\$37	\$41	4
49909	GC-3/16	3/16" (5 mm)	35	21	10	10	100	\$35	\$39	\$42	4
49911	GC-1/4	1/4" (6.5 mm)	35	21	10	10	100	\$37	\$42	\$46	4
49912	GC-5/16	5/16" (8 mm)	40	24	5	10	120	\$30	\$34	\$37	4
49913	GC-3/8	3/8" (9.5 mm)	45	27	5	10	100	\$40	\$45	\$49	4
49917	GC-7/16	7/16" (11 mm)	46	30	5	10	60	\$55	\$59	\$65	4
49918	GC-1/2	1/2" (13 mm)	49	32	5	10	60	\$60	\$66	\$73	4
49919	GC-5/8	5/8" (16 mm)	61	41	5	10	20	\$119	\$129	\$145	4

MM OO

Cadenas plásticas, 6 colores, precio por metro, en carrete FIERO

Código	Clave	Carrete	Espesor eslabón	Color	Carrete	Máster	May.	Ref. Precio May. por carrete	1/2 Mayoreo	Púb.	NC
44161	CAPL-3B	□ Blanco	1	8	\$14.50	(\$725)	\$16	\$17.50	3		
44162	CAPL-3M	■ Amarillo	1	8	\$14.50	(\$725)	\$16	\$17.50	3		
44163	CAPL-3Z	■ Azul	1	8	\$14.50	(\$725)	\$16	\$17.50	3		
44165	CAPL-3A	■ Naranja	1	8	\$14.50	(\$725)	\$16	\$17.50	3		
44166	CAPL-3R	■ Rojo	1	8	\$14.50	(\$725)	\$16	\$17.50	3		
44170	CAPL-5N	25 m	5 mm (3/16")	■ Negro	1	8	\$20	(\$500)	\$22	\$24	3
44171	CAPL-5B			□ Blanco	1	8	\$20	(\$500)	\$22	\$24	3
44172	CAPL-5M			■ Amarillo	1	8	\$20	(\$500)	\$22	\$24	3
44173	CAPL-5Z			■ Azul	1	8	\$20	(\$500)	\$22	\$24	3
44175	CAPL-5A			■ Naranja	1	8	\$20	(\$500)	\$22	\$24	3
44176	CAPL-5R			■ Rojo	1	8	\$20	(\$500)	\$22	\$24	3
44180	CAPL-8N	25 m	8 mm (5/16")	■ Negro	1	8	\$29	(\$725)	\$31	\$35	3
44181	CAPL-8B			□ Blanco	1	8	\$29	(\$725)	\$31	\$35	3
44182	CAPL-8M			■ Amarillo	1	8	\$29	(\$725)	\$31	\$35	3
44183	CAPL-8Z			■ Azul	1	8	\$29	(\$725)	\$31	\$35	3
44185	CAPL-8A			■ Naranja	1	8	\$29	(\$725)	\$31	\$35	3
44186	CAPL-8R			■ Rojo	1	8	\$29	(\$725)	\$31	\$35	3



Correas de paseo para perro FIERO

- Resistentes a la corrosión
- Eslabones de acero soldado acabado cromado

Código	Clave	Ø Eslabón (D)	Caja	Máster	May.	1/2 Mayoreo	Púb.	NC
44280	CAPE-20	2 mm	12	96	\$23	\$25	\$28	3
44281	CAPE-25	2.5 mm	12	72	\$26	\$29	\$31	3
44282	CAPE-30	3 mm	12	72	\$35	\$39	\$42	3
44283	CAPE-35	3.5 mm	12	72	\$43	\$47	\$52	3
44284	CAPE-40	4 mm	12	72	\$47	\$52	\$57	3
44285	CAPE-45	4.5 mm	10	60	\$59	\$65	\$70	3
44286	CAPE-50	5 mm	10	60	\$72	\$79	\$87	3

MM OO

Cadenas de amarre para perro FIERO

- Resistentes a la corrosión

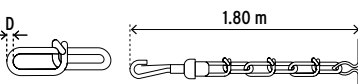

Código	Clave	Ø Alambre (D)	May.	1/2 Mayoreo	Púb.	NC
44312	CAPE-20V	1.7 mm	\$29	\$31	\$35	3
44313	CAPE-25V	2.1 mm	\$33	\$36	\$39	3
44314	CAPE-30V	2.4 mm	\$43	\$47	\$52	3
44315	CAPE-35V	2.7 mm	\$45	\$50	\$55	3
44316	CAPE-40V	2.9 mm	\$52	\$57	\$63	3

Caja 6 / Máster 48 / **MM OO**

Collares de entrenamiento para perro FIERO

- Resistentes a la corrosión
 - Usar solo bajo supervisión
- Talla: mida la parte más ancha de la cabeza (incluyendo orejas) y sume 5 cm

Código	Clave	Longitud (L)	Ø Eslabón (D)	Talla	Máx. Caja	Máster	May.	1/2 Mayoreo	Púb.	NC
44289	CACA-20	45 cm	2 mm	XCH	5 kg	24	96	\$13	\$14.50	\$16
44290	CACA-25	45 cm	2.5 mm	CH	10 kg	12	96	\$15.50	\$17	\$19
44291	CACA-30	50 cm	3 mm	M	25 kg	12	96	\$21	\$23	\$25
44292	CACA-35	55 cm	3.5 mm	G	40 kg	12	72	\$25	\$27	\$30
44293	CACA-40	60 cm	4 mm	XG	50 kg	12	72	\$32	\$34	\$38

MM OO

Correas con pechera para perro, colores surtidos FIERO

- Hebilla de liberación rápida
- Para razas pequeñas
- No provoca estrangulamientos
- Seguras y cómodas



Código	Clave	Talla	Largo (A)	Ancho (B)	May.	1/2 Mayoreo	Púb.
44294	COPE-10	Chica	115 cm	1 cm	\$33	\$36	\$39
44295	COPE-15	Mediana	125 cm	1.5 cm	\$45	\$50	\$55

Caja 12 / Máster 120 / **MM OO**

Cinturón de seguridad para perro FIERO

- Debe usarse con arnés



Código	Clave	May.	1/2 Mayoreo	Púb.	NC
46538	COPE-90S	\$45	\$50	\$55	3

Caja 6 / Máster 96 / **MM OO**

Clavos estándar con cabeza para **madera FIERO**



Producto mejorado
Cabeza avellanada que brinda
mayor resistencia (medidas de 2" a 5")

Table with columns: Código, Clave, Calibre, Clavos por blister aprox., Largo, Mayoreo, 1/2 Mayoreo, Público. Sub-sections: Caja 25 kg / Precio por kg, Caja 10 kg / Precio por kg.



Table with columns: Código, Clave, Calibre, Clavos por blister aprox., Largo, Mayoreo, 1/2 Mayoreo, Público. Sub-sections: Caja 10 kg / Precio por kg, Precio por bolsa de 1 kg.



Table with columns: Código, Clave, Calibre, Clavos por blister aprox., Largo, Mayoreo, 1/2 Mayoreo, Público. Sub-sections: Precio por bolsa de 1 kg, Caja 10 kg / MM 1, Caja 5 kg / Máster 20 / MM 2.



Table with columns: Código, Clave, Calibre, Clavos por blister aprox., Largo, Mayoreo, 1/2 Mayoreo, Público. Sub-sections: Precio por blister, Caja 12 / Máster 144 / MM 0.



Clavos estándar sin cabeza para **madera FIERO**



Table with columns: Código, Clave, Calibre, Clavos por blister aprox., Largo, Mayoreo, 1/2 Mayoreo, Público. Sub-sections: Precio por bolsa de 1 kg, Caja 10 kg / MM 1.



Table with columns: Código, Clave, Calibre, Clavos por blister aprox., Largo, Mayoreo, 1/2 Mayoreo, Público. Sub-sections: Precio por blister, Caja 12 / Máster 144 / MM 0.



Clavos alfilerillo para **madera FIERO**



Las fotos de estos productos no están a escala

Table with columns: Código, Clave, Calibre, Clavos por blister aprox., Largo, Mayoreo, 1/2 Mayoreo, Público. Sub-sections: Con cabeza, Sin cabeza, Precio por bolsa de 1 kg, Precio por bolsa de 1 kg, Precio por bolsa de 1 kg, Caja 10 kg / MM 0.



Clavos negros para **concreto FIERO**



HECHO EN MÉXICO

Table with columns: Código, Clave, Calibre, Clavos por blister aprox., Largo, Mayoreo, 1/2 Mayoreo, Público. Sub-sections: Caja 25 kg / Precio por kg, Precio por bolsa de 1 kg.



Table with columns: Código, Clave, Calibre, Clavos por blister aprox., Largo, Mayoreo, 1/2 Mayoreo, Público. Sub-sections: Precio por bolsa de 1 kg, Caja 5 kg / Máster 20 / MM 0.



Table with columns: Código, Clave, Calibre, Clavos por blister aprox., Largo, Mayoreo, 1/2 Mayoreo, Público. Sub-sections: Precio por blister, Caja 12 / Máster 144 / MM 0.



Clavos galvanizados para **concreto FIERO**



HECHO EN MÉXICO

Table with columns: Código, Clave, Calibre, Clavos por blister aprox., Largo, Mayoreo, 1/2 Mayoreo, Público. Sub-sections: Caja 25 kg / Precio por kg, Precio por bolsa de 1 kg.

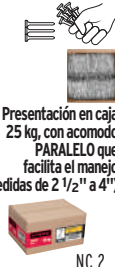

Table with columns: Código, Clave, Calibre, Clavos por blister aprox., Largo, Mayoreo, 1/2 Mayoreo, Público. Sub-sections: Precio por bolsa de 1 kg, Caja 5 kg / Máster 20 / MM 0.



Table with columns: Código, Clave, Calibre, Clavos por blister aprox., Largo, Mayoreo, 1/2 Mayoreo, Público. Sub-sections: Precio por blister, Caja 12 / Máster 144 / MM 0.





Cuerdas de polipropileno en rollos grandes FIERO

- Resistentes a la humedad y al moho
- Carrete ligero de polipropileno
- Flexibles y proporcionan un amarre firme
- **Uso general**

Filástica azul
(excepto: CUE-04M y CUE-04K)

Color negro que brinda mayor resistencia a los rayos UV

Resistentes a los rayos UV

HECHO EN MÉXICO

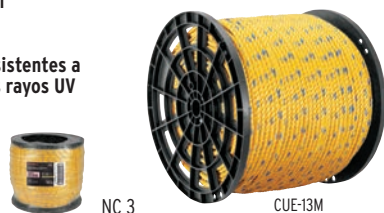

Fabricadas en polipropileno 100% virgen



Fabricadas en polipropileno negro

Diámetro	Código	Clave	Metros x rollo	Capacidad de carga	May.	1/2 May.	Púb.	Precio por kg						Precio por kg											
								Código	Clave	Rendimiento	Capacidad de carga	May.	1/2 May.	Púb.	Código	Clave	Rendimiento	Capacidad de carga	May.	1/2 May.	Púb.				
	Peso neto: 20 kg / Peso bruto: 21.3 Kg ■							Peso neto: 20 kg / Peso bruto: 21.3 Kg ■						Peso neto: 20 kg / Peso bruto: 21.3 Kg ■											
4 mm (5/32")	40174	CUE-04M	2,380 m	22 kg				44472	CUE-04K	119 m/kg	22 kg						40762	CUE-04NK	119 m/kg	14 kg					
6 mm (1/4")	40175	CUE-06M	920 m	53 kg				44485	CUE-06K	46 m/kg	53 kg						40763	CUE-06NK	46 m/kg	34 kg					
8 mm (5/16")	40176	CUE-08M	640 m	81 kg				44486	CUE-08K	32 m/kg	81 kg						40764	CUE-08NK	32 m/kg	53 kg					
10 mm (3/8")	40177	CUE-10M	440 m	109 kg				44487	CUE-10K	22 m/kg	109 kg						40765	CUE-10NK	22 m/kg	71 kg					
11 mm (7/16")	40178	CUE-11M	360 m	134 kg				44488	CUE-11K	18 m/kg	134 kg						40766	CUE-11NK	18 m/kg	87 kg					
	Peso neto: 30 kg / Peso bruto: 31.5 Kg ■							Peso neto: 30 kg / Peso bruto: 31.5 Kg ■						Peso neto: 30 kg / Peso bruto: 31.5 Kg ■											
13 mm (1/2")	40179	CUE-13M	390 m	177 kg				44489	CUE-13K	13 m/kg	177 kg						40767	CUE-13NK	13 m/kg	115 kg					
16 mm (5/8")	40180	CUE-16M	264 m	296 kg				44490	CUE-16K	8.8 m/kg	296 kg						40768	CUE-16NK	8.8 m/kg	192 kg					
19 mm (3/4")	40181	CUE-19M	198 m	350 kg				44491	CUE-19K	6.6 m/kg	350 kg						40769	CUE-19NK	6.6 m/kg	228 kg					
25 mm (1")	40182	CUE-25M	102 m	690 kg				44473	CUE-25K	3.4 m/kg	690 kg						40770	CUE-25NK	3.4 m/kg	449 kg					

■ El peso bruto incluye el peso del carrete

Cuerdas de polipropileno en rollos de 1 kg y madejas FIERO

- Resistentes a la humedad y al moho
- Fabricadas en polipropileno 100% virgen
- Flexibles y proporcionan un amarre firme
- **Uso general**

Filástica azul
(excepto: CUE-041M y CUE-041K)

NUEVOS

Resistentes a los rayos UV

HECHO EN MÉXICO



Rollos



Rollos



CUE-0810

Madejas

Diámetro	Código	Clave	Metros x rollo	Capacidad de carga	Paquete de 6 rollos	Máster 18 rollos	May.	1/2 May.	Púb.	Precio por kg						Precio por madeja											
										Código	Clave	Rendimiento	Capacidad de carga	May.	1/2 May.	Púb.	Código	Clave	Metros	Peso	May.	1/2 May.	Púb.				
	Peso neto: 1 kg									Peso neto: 1 kg						Peso neto: 1 kg											
4 mm (5/32")	40092	CUE-041M	119 m	22 kg	714 m	2,142 m				40183	CUE-041K	119 m/kg	22 kg														
6 mm (1/4")	40093	CUE-061M	46 m	53 kg	276 m	828 m				40184	CUE-061K	46 m/kg	53 kg														
8 mm (5/16")	40094	CUE-081M	32 m	81 kg	192 m	576 m				40185	CUE-081K	32 m/kg	81 kg														
10 mm (3/8")	40095	CUE-101M	22 m	109 kg	132 m	396 m				40186	CUE-101K	22 m/kg	109 kg														
11 mm (7/16")	40096	CUE-111M	18 m	134 kg	108 m	324 m				40187	CUE-111K	18 m/kg	134 kg														
13 mm (1/2")	40097	CUE-131M	13 m	177 kg	78 m	234 m				40188	CUE-131K	13 m/kg	177 kg														
16 mm (5/8")	40993	CUE-161M	9 m	296 kg	54 m	162 m				40957	CUE-161K	9 m/kg	296 kg														
19 mm (3/4")	40994	CUE-191M	7 m	350 kg	42 m	126 m				40958	CUE-191K	7 m/kg	350 kg														

Paquete 5 madejas / Máster 60 madejas / **MM 00**

Rafias color blanco, precio por rollo FIERO

- Fabricadas en polipropileno 100% virgen

HECHO EN MÉXICO



Calibre 2.2 g/m

Calibre 3.8 g/m

HECHO EN MÉXICO



Calibre 2.2 g/m

RAF-290C y RAF-250C en paquete de 6 pzas. en colores surtidos

Código:	45037	44492*	45032*	45038	45031	45033*
Clave:	RAF-245	RAF-290	RAF-250	RAF-445	RAF-290C	RAF-250C
Largo aprox.	2,045 m	410 m	230 m	1,125 m	410 m	230 m
Peso:	4.5 kg	900 g	500 g	4.5 kg	900 g	500 g
Mayoreo:						
1/2 Mayoreo:						
Público:						
Paquete / Máster (rollo):	1 / 2 / MM 00	6 / 18 / MM 00	6 / 24 / MM 00	1 / 4 / MM 00	6 / 18 / MM 00	6 / 24 / MM 00

Cuerdas (piolas) de **polipropileno** FIERO

- Alta resistencia
- Para campismo, pesca, sujeción de objetos, carpas y lonas



Cuerda flotante

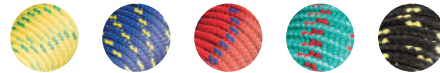

Trenzado diamante



NUEVOS
No disponibles hasta el mes de introducción

PIO-101K

Rollos de 1 kg



PIO-1030

Mujejadas de 30 m



PIO-1015

Mujejadas de 15 m

Diámetro	Carga de trabajo	Color	Código	Clave	Largo aprox.	May.	Med. May.	Púb.	NC	Código	Clave	Peso (g)	Encogible	Máster	May.	Med. May.	Púb.	NC	Código	Clave	Peso (g)	Encogible	Máster	May.	Med. May.	Púb.	NC
4 mm (5/32")	16 kg		47863	PIO-41K	167 m	\$175	\$189	\$209	2	47812	PIO-430	180	12	24	\$43	\$48	\$52	2	47807	PIO-415	90	12	72	\$24	\$26	\$29	2
5 mm (3/16")	20 kg		47864	PIO-51K	125 m	\$175	\$189	\$209	2	47813	PIO-530	240	8	24	\$49	\$55	\$59	2	47808	PIO-515	120	12	72	\$26	\$29	\$32	2
6 mm (1/4")	30 kg		47865	PIO-61K	77 m	\$175	\$189	\$209	2	47814	PIO-630	390	6	18	\$81	\$88	\$97	2	47809	PIO-615	195	9	72	\$43	\$48	\$52	2
8 mm (5/16")	33 kg		49865	PIO-81K	50 m	\$175	\$189	\$209	2	47815	PIO-830	600	6	18	\$115	\$125	\$139	2	47810	PIO-815	300	9	36	\$59	\$65	\$72	2
10 mm (3/8")	45 kg		49866	PIO-101K	38 m	\$175	\$189	\$209	2	47816	PIO-1030	690	3	12	\$142	\$157	\$172	2	47811	PIO-1015	345	6	36	\$76	\$83	\$92	2
Encogible 6 / Máster 12 / MM/00									MM/00									MM/00									

Cuerdas (piolas) de **algodón** FIERO

- Ideales para manualidades y decoración
- 75% poliéster / 25% algodón



Trenzado torcido



PIO-101KA

Rollos de 1 kg



PIO-1030A

Mujejadas de 30 m



PIO-1015A

Mujejadas de 15 m

Diámetro	Carga de trabajo	Código	Clave	Largo aprox.	May.	Med. May.	Púb.	NC	Código	Clave	Peso (g)	Encogible	Máster	May.	Med. May.	Púb.	NC	Código	Clave	Peso (g)	Encogible	Máster	May.	Med. May.	Púb.	NC
6 mm (1/4")	25 kg	45837	PIO-61KA	70 m	\$185	\$205	\$225	2	45693	PIO-630A	430	6	36	\$85	\$95	\$105	2	45692	PIO-615A	210	9	54	\$47	\$52	\$57	2
8 mm (5/16")	39 kg	45838	PIO-81KA	43 m	\$185	\$205	\$225	2	45695	PIO-830A	690	6	18	\$139	\$149	\$165	2	45694	PIO-815A	350	9	36	\$70	\$77	\$85	2
10 mm (3/8")	51 kg	45839	PIO-101KA	31 m	\$185	\$205	\$225	2	45697	PIO-1030A	960	4	16	\$199	\$219	\$239	2	45696	PIO-1015A	480	6	24	\$102	\$112	\$125	2
Encogible 4 / Máster 16 / MM/00									MM/00									MM/00								

Cuerdas (piolas) de **poliéster** FIERO

- Fabricadas en poliéster y polipropileno
- Ideales para cortineros y para sujetar objetos



Trenzado diamante



PIO-61KP

Rollos de 1 kg



PIO-630P

Mujejadas de 30 m



PIO-615P

Mujejadas de 15 m

Diámetro	Carga de trabajo	Código	Clave	Largo aprox.	May.	Med. May.	Púb.	NC	Código	Clave	Peso (g)	Encogible	Máster	May.	Med. May.	Púb.	NC	Código	Clave	Peso (g)	Encogible	Máster	May.	Med. May.	Púb.	NC
4 mm (5/32")	23 kg	49752	PIO-41KP	125 m	\$139	\$149	\$165	2	48395	PIO-430P	240	9	36	\$39	\$42	\$46	2	48392	PIO-415P	120	18	72	\$22	\$24	\$26	2
5 mm (3/16")	33 kg	49753	PIO-51KP	100 m	\$139	\$149	\$165	2	48396	PIO-530P	300	6	24	\$47	\$52	\$57	2	48393	PIO-515P	150	12	72	\$26	\$29	\$32	2
6 mm (1/4")	40 kg	49754	PIO-61KP	67 m	\$139	\$149	\$165	2	48397	PIO-630P	450	6	24	\$70	\$77	\$85	2	48394	PIO-615P	225	9	36	\$36	\$40	\$44	2
Encogible 6 / Máster 12 / MM/00									MM/00									MM/00								

Cuerdas (piolas) de **nylon** tipo paracord FIERO

- Fabricadas 100% en nylon
- Para campismo y exteriores



Trenzado diamante



PIO-41KNC

Rollos de 1 kg



PIO-430NC

Mujejadas de 30 m



PIO-415NC

Mujejadas de 15 m

Diámetro	Carga de trabajo	Color	Código	Clave	Largo aprox.	May.	Med. May.	Púb.	NC	Código	Clave	Peso (g)	Mayoreo	Med. May.	Público	NC	Código	Clave	Peso (g)	Mayoreo	Med. May.	Público	NC			
4 mm (5/32")	50 kg		45578	PIO-41KNN	160 m	\$355	\$385	\$425	2	49704	PIO-430NN	174		\$70	\$77	\$85	2	49703	PIO-415NN	87		\$39	\$42	\$46	2	
			45579	PIO-41KNC		\$355	\$385	\$425	2	49706	PIO-430NC			\$70	\$77	\$85	2	49705	PIO-415NC			\$39	\$42	\$46	2	
Encogible 2 / Máster 12 / MM/00									Encogible 12 / Máster 72 / MM/00									Encogible 12 / Máster 72 / MM/00								

Las fotos de estos productos no están a escala

Cuerdas (piolas) de **sisal** FIERO

- Ideales para uso en casa y jardín



Trenzado torcido



PIO-1030S

Rollos de 30 m



Biodegradable



PIO-1015S





Rollos de 15 m

Diámetro	Carga de trabajo	Código	Clave	Peso (g)	Encogible	Máster	May.	Med. May.	Púb.	NC	Código	Clave	Peso (g)	Encogible	Máster	May.	Med. May.	Púb.	NC	
6 mm (1/4")	30 kg	45656	PIO-630S	540	6	18	\$125	\$139	\$155	2	45655	PIO-615S	270	9	36	\$65	\$72	\$79	2	
8 mm (5/16")	40 kg	45658	PIO-830S	930	3	12	\$225	\$245	\$269	2	45657	PIO-815S	465	6	18	\$115	\$125	\$139	2	
10 mm (3/8")	60 kg	45660	PIO-1030S	1,500	3	9	\$329	\$365	\$395	2	45659	PIO-1015S	750	3	12	\$175	\$189	\$209	2	
MM/00											MM/00									

Mallas hexagonales de acero galvanizado, rollo de 45 m FIERO

- Ideales para corrales de aves, retenedores de aislamiento, fabricación de contenedores, protección para jardines y decoración

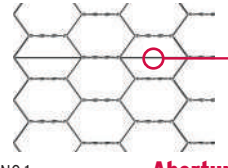
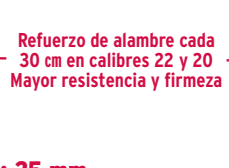

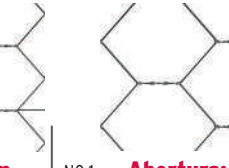



								
NC 1	Abertura: 13 mm	NC 1	Abertura: 25 mm	NC 1	Abertura: 38 mm	NC 1	Abertura: 50 mm	
Código:	44655*	44656*	44657	44658*	44659	44660	44661	44662
Clave:	MAHE-1309	MAHE-2510	MAHE-2512	MAHE-2515	MAHE-2517	MAHE-3815	MAHE-3817	MAHE-5015
Altura:	0.90 m	1 m	1.2 m	1.5 m	1.7 m	1.5 m	1.7 m	1.5 m
Calibre:	23			22		20		20
Número de refuerzos:	N/A	2	3	4	5	4	5	4
Peso aprox.:	16 kg	13 kg	16 kg	20 kg	23 kg	19 kg	21 kg	15 kg
Mayoreo:								
1/2 Mayoreo:								
Público:								
Rollo:	1 / MM 00			1 / MM 00		1 / MM 00		1 / MM 00

Mallas ciclónicas de acero galvanizado, rollo de 20 m FIERO

- Para cercos perimetrales
- Cercado de seguridad
- Calibre: 12.5



											
NC 1	Abertura: 55 mm	NC 1	Abertura: 63 mm	Abertura: 69 mm							
Código:	42949	42950	42951	42954	42955	42956	42957	42958	42959	42960	42961
Clave:	MACI-2552	MACI-2553	MACI-2554	MACI-2632	MACI-2633	MACI-2634	MACI-2690	MACI-2691	MACI-2692	MACI-2693	MACI-2694
Terminación:	Púa - Púa			Púa - Púa			Nudo	Púa	Púa - Púa		
Altura:	1.5 m	1.75 m	2 m	1.5 m	1.75 m	2 m	1 m	1.25 m	1.5 m	1.75 m	2 m
Peso aproximado:	39 kg	46 kg	51 kg	37 kg	38 kg	45 kg	21 kg	26 kg	31 kg	35 kg	40 kg
Mayoreo:											
1/2 Mayoreo:											
Público:											
Rollo:	1 / MM 0			1 / MM 0					1 / MM 0		

Mallas borregueras de acero galvanizado, rollo de 50 m FIERO

- Para cercos perimetrales
- Absorben el impacto de los animales
- Ajustables a diferentes superficies

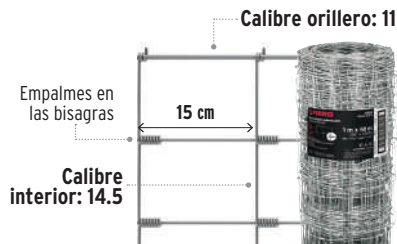

Código:	42859	42860	42861	42862
Clave:	MAGA-50X10	MAGA-50X12	MAGA-50X14	MAGA-50X16
Altura:	1 m	1.2 m	1.4 m	1.67 m
No. alambres longitudinales:	9	10	11	12
Peso aprox.:	23 kg	26 kg	28 kg	31 kg
Mayoreo:				
1/2 Mayoreo:				
Público:				
Rollo:	1 / MM 0			

Malla plafón de acero galvanizado, rollo de 22 m FIERO

- Fabricada con lámina desplegada de una sola pieza
- Ideal para techos, muros, cielos y paredes falsas, fachadas, plafones y recubrimientos de ductos
- Calibre: 26

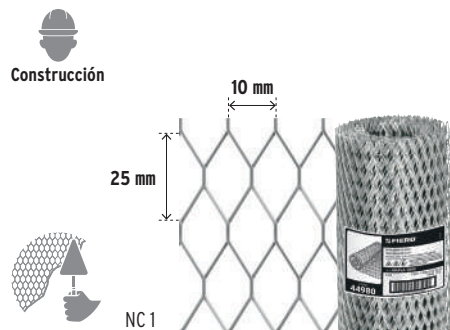

Código:	44980
Clave:	MAPLA-5090
Altura:	0.9 m
Peso aproximado:	8 kg
Mayoreo:	
1/2 Mayoreo:	
Público:	
Caja / Máster:	1 / MM 0

Malla mosquitera de acero galvanizado, rollo de 11 m FIERO

- Fabricada con lámina desplegada de una sola pieza
- Alta resistencia a la deformación y rotura
- Ideal para marcos de puertas, ventanas, y marquesinas
- Calibre: 26



Código:	46196
Clave:	MAMO-09
Altura:	0.9 m
Peso aproximado:	13 kg
Mayoreo:	
1/2 Mayoreo:	
Público:	
Rollo:	1 / MM 0

Mallas mosquiteras plásticas, precio por rollo de 30 m **FIERO**

- Ideales para puertas y ventanas
- No afectan el flujo de aire
- Orillas reforzadas
- Espesor: 0.28 mm

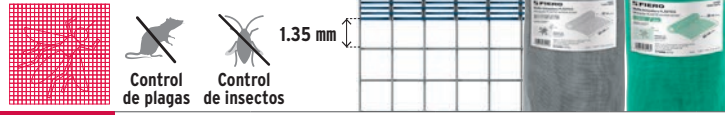

Código	Clave	Altura	Peso neto	May.	1/2 Mayoreo	Púb.	NC
Grisés							
44957	TEMO-06PG	0.6 m	1.47 kg	\$269	\$295	\$325	2
44958	TEMO-07PG	0.75 m	1.89 kg	\$329	\$365	\$395	2
44959	TEMO-09PG	0.9 m	2.23 kg	\$399	\$439	\$485	2
44960*	TEMO-10PG	1.05 m	2.51 kg	\$445	\$495	\$545	2
44961*	TEMO-12PG	1.2 m	2.88 kg	\$515	\$565	\$615	2
44962	TEMO-15PG	1.5 m	3.57 kg	\$645	\$705	\$775	2
44963	TEMO-17PG	1.7 m	3.84 kg	\$715	\$785	\$865	2
Verdes							
44950	TEMO-06PV	0.6 m	1.47 kg	\$269	\$295	\$325	2
44951	TEMO-07PV	0.75 m	1.89 kg	\$329	\$365	\$395	2
44952	TEMO-09PV	0.9 m	2.23 kg	\$399	\$439	\$485	2
44953	TEMO-10PV	1.05 m	2.51 kg	\$445	\$495	\$545	2
44954	TEMO-12PV	1.2 m	2.88 kg	\$515	\$565	\$615	2
44955	TEMO-15PV	1.5 m	3.57 kg	\$645	\$705	\$775	2
44956	TEMO-17PV	1.7 m	3.84 kg	\$715	\$785	\$865	2

Rollo 1 / MM 0

Mallas mosquiteras de fibra de vidrio, precio por rollo de 30 m **FIERO**

- Autoextinguibles
- Ideales para ventanas de aluminio
- Ajustables a diferentes superficies
- Espesor: 0.32 mm

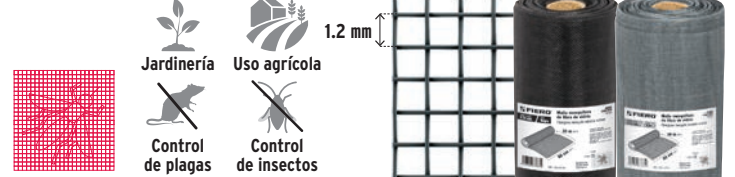

Código	Clave	Altura	Peso neto	May.	1/2 Mayoreo	Púb.	NC
Negros							
44984	TEMO-06FN	0.6 m	1.83 kg	\$415	\$455	\$500	2
44993	TEMO-07FN	0.75 m	2.29 kg	\$535	\$585	\$645	2
44994	TEMO-09FN	0.9 m	2.78 kg	\$625	\$695	\$765	2
44995	TEMO-10FN	1.05 m	3.20 kg	\$735	\$805	\$895	2
44996	TEMO-12FN	1.2 m	3.65 kg	\$855	\$945	\$1,035	2
44997	TEMO-15FN	1.5 m	4.57 kg	\$1,035	\$1,145	\$1,250	2
Grisés							
44949	TEMO-06FG	0.6 m	1.83 kg	\$415	\$455	\$500	2
44964	TEMO-07FG	0.75 m	2.29 kg	\$535	\$585	\$645	2
44965	TEMO-09FG	0.9 m	2.78 kg	\$625	\$695	\$765	2
44981	TEMO-10FG	1.05 m	3.20 kg	\$735	\$805	\$895	2
44982	TEMO-12FG	1.2 m	3.65 kg	\$855	\$945	\$1,035	2
44983	TEMO-15FG	1.5 m	4.57 kg	\$1,035	\$1,145	\$1,250	2

Rollo 1 / Máster 10 / MM 0

Toldos sombra 80% **FIERO**

- Reducen un 80% la cantidad de luz, protegiendo de los rayos UV
- Contienen aditivo estabilizador a los rayos UV, que evita la degradación



TRAMA DE 50 x 19 HILOS POR PULGADA²

Resistentes a los rayos UV



HECHO EN MÉXICO

- Precio por pieza

Monofilamento de polietileno de alta densidad 100% virgen

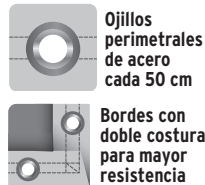

- Precio por rollo

Monofilamento de polietileno de alta densidad 100% virgen

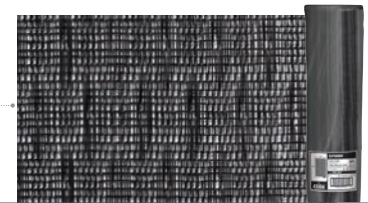

Código	Clave	Medidas	Peso	Máster	May.	1/2 May.	Púb.	NC
44708	TOSO-803	3.6 x 3 m	2.9 kg	5	\$840	\$925	\$1,015	2
45847	TOSO-804	3.6 x 4 m	3.6 kg	N/A	\$960	\$1,060	\$1,160	2
44709	TOSO-805	3.6 x 5 m	4.4 kg	5	\$1,200	\$1,320	\$1,450	2
45846	TOSO-806	3.6 x 6 m	5.5 kg	N/A	\$1,685	\$1,850	\$2,050	2

Caja 1 / MM 0

Código	Clave	Altura	Largo	Peso	May.	1/2 May.	Púb.	NC
45844	TOSO-8015	1.85 m	15 m	6 kg	\$1,085	\$1,190	\$1,300	2
43004	TOSO-8025	1.85 m	25 m	10 kg	\$1,795	\$1,985	\$2,175	2
45845	TOSO-8050	1.85 m	50 m	20 kg	\$3,595	\$3,965	\$4,365	2

Rollo 1 / MM 0

Toldos sombra raschel **FIERO**

- Reducen la cantidad de luz y la velocidad del viento
- 100% polietileno

- Ideales para proteger y proveer sombra a terrazas, estacionamientos, áreas deportivas, albercas y escuelas
- Brindan privacidad y delimitan espacios
- Ayudan al control de temperatura y limitan la evaporación del agua
- Contienen aditivo estabilizador a los rayos UV, que evita la degradación

TRAMA DE 7 x 13 HILOS POR PULGADA²

Resistentes a los rayos UV



HECHO EN MÉXICO

- Precio por pieza

Sombra 80%

Sombra 90%



NUEVOS
No disponibles hasta el mes de introducción

- Precio por rollo

Sombra 80%

NUEVOS
No disponibles hasta el mes de introducción

Sombra 90%

Código	Clave	Código	Clave	Medidas	Peso	May.	1/2 Mayoreo	Púb.	NC
Beige					Negros				
45766	TORA-33B	45770	TORA-33N	3 x 3 m	2 kg	\$540	\$590	\$650	2
45765	TORA-43B	45769	TORA-43N	3 x 4 m	2.5 kg	\$709	\$779	\$855	2
45763	TORA-64B	45767	TORA-64N	4 x 6 m	4.5 kg	\$1,200	\$1,320	\$1,450	2

Caja 1 / Máster 5 / MM 0

Código	Clave	Código	Clave	Altura	Largo	Peso	May.	1/2 May.	Púb.	NC
Beige				Negros						
45751	TORA-152B	45757	TORA-152N	2 m	15 m	5 kg	\$805	\$885	\$975	2
45754	TORA-154B	45760	TORA-154N	4 m	15 m	9 kg	\$1,615	\$1,785	\$1,950	2

Rollo 1 / MM 0

Alambre recocido, precio por kg FIERO

- Alta ductilidad y maleabilidad
- Para amarre de varillas y anillos, elaboración de castillos, armado de losas y traslape de mallas
- Calibre: 15 (1.78 mm)
- Resistencia: 26-42 kgf/mm²



Amarrador de varilla
Ver en pág. 37 >>>



Código:	40051	44457	44458*
Clave:	ALRE-1560	ALRE-160	ALRE-151•
Peso:	60 kg	20 kg	1 kg
Largo aprox.:	3,350 m	1,117 m	51 m
Mayoreo:	NC 1	NC 1	NC 1
1/2 Mayoreo:			
Público:			
Rollo:	1 / MM 2		10 / MM 2

Alambre galvanizado, precio por rollo FIERO

- Para amarres, reparaciones, jardinería e instalación eléctrica



Código	Clave	Calibre	Diámetro	Largo aprox.	Med. 1/2 May.	May. NC
ROLLO DE 1 kg						
44470	ALG-220	22	0.7 mm	317 m		2
44469	ALG-200	20	0.8 mm	262 m		2
44468*	ALG-180	18	1.2 mm	110 m		2
44467*	ALG-160•	16	1.5 mm	68 m		2
44466*	ALG-145•	14.5	1.9 mm	43 m		2
44465*	ALG-125•	12.5	2.4 mm	30 m		2
Atado 5 kg / Máster 20 kg / MM 0						
ROLLO DE 30 g Nueva presentación						
45112	ALG-220B	22	0.7 mm	9.4 m		3
45115	ALG-200B	20	0.8 mm	6.1 m		3
45116	ALG-180B	18	1.2 mm	3.2 m		3
45117	ALG-160B	16	1.5 mm	2.0 m		3
45121	ALG-145B	14.5	1.9 mm	1.4 m		3
Caja 20 / Máster 240 / MM 0						

Alambre de púas galvanizado, precio por rollo FIERO

- Resistencia a la ruptura: 431 kgf
- Resistente a la corrosión

2 alambres trenzados con púas de 4 puntas de corte diagonal
Separación entre púas 13 cm

Pinzas de hacendado
Ver en página 309 >>>



Código:	44886	44885	44888	44887	44884*
Clave:	ALPU12-34•	ALPU12-30	ALPU15-360	ALPU15-300	ALPU15-100•
Calibre:	12.5 (2.4 mm)		15.5 (1.6 mm)		
Calibre púas:	14.75 (1.85 mm)		16.5 (1.4 mm)		
Largo:	350 m	300 m	360 m	300 m	100 m
Peso aprox.:	34 kg	30 kg	15 kg	12.5 kg	4.5 kg
Mayoreo:	NC 1	NC 1	NC 1	NC 1	NC 1
1/2 Mayoreo:					
Público:					
Rollo:	1 / MM 1			1 / MM 0	

Grapas para alambre de púas, precio por caja de 10 kg FIERO

- Puntas filosas para una excelente horadación
- Triple agarre a la madera



Diseño en "U" para mayor fijación en alambres o mallas de acero

Diseño en "V" para madera seca o vieja



Código:	40128	44514	44513	44512	44511
Clave:	GRA-1-1/2G	GRA-1-1/4G•	GRA-1G	GRA-1-1/4N	GRA-1N
Medida:	1 1/2"	1 1/4"	1"	1 1/4"	1"
Calibre:	9			8	
Grapas x kg aprox.:	152	179	231	190	245
Mayoreo:					
1/2 Mayoreo:					
Público:					
Caja:	1 / MM 0			1 / MM 0	

Concertinas, precio por rollo FIERO

- Protección perimetral de predios, zonas militares, industriales, penitenciarias, etc.
- Ø Rollo: 45 cm
- Calibre: 25
- Espirales: 33
- Separación espirales: 24 cm
- Acabado galvanizado

Cobertura de instalación 8 m

Navaja larga de 8 puntas con efecto de anzuelo

Navaja larga de 4 puntas incisivas

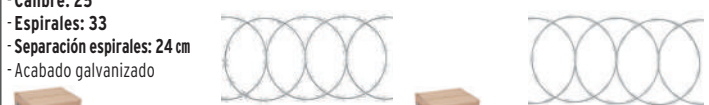

Código:	44921	44920
Clave:	PUCO-M45	PUCO-A45•
Medidas:	2.5 mm x 60 mm x 31 mm x 100 mm	2.5 mm x 65 mm x 22 mm x 100 mm
Peso:	4.9 kg	
Mayoreo:	NC 2	NC 2
1/2 Mayoreo:		
Público:		
Caja:	1 / MM 0	

Remaches

- Compatibles con todas las marcas de remachadoras en el mercado
- Precio por bolsa



Remachadoras
Ver en página 335 >>>



Bolsa con 50 remaches acabado natural FIERO

Código	Clave	Ala	Agarre	May.	Medio May.	Púb. NC
Diámetro 1/8"						
44518	R-42B		1/8" (3 mm)	\$14.50	\$16	\$17.50 3
44519	R-43B		3/16" (5 mm)	\$14.50	\$16	\$17.50 3
44520*	R-44B	1/4"	1/4" (6.5 mm)	\$14.50	\$16	\$17.50 3
44521*	R-45B	(6.5 mm)	5/16" (8 mm)	\$14.50	\$16	\$17.50 3
44522*	R-46B		3/8" (9.5 mm)	\$15.50	\$17	\$19 3
44523*	R-48B		1/2" (13 mm)	\$15.50	\$17	\$19 3
Diámetro 5/32"						
44524	R-52B		1/8" (3 mm)	\$17	\$19	\$21 3
44525*	R-54B	5/16"	1/4" (6.5 mm)	\$18	\$20	\$22 3
44526*	R-56B	(8 mm)	3/8" (9.5 mm)	\$20	\$22	\$24 3
44527*	R-58B		1/2" (13 mm)	\$21	\$23	\$26 3
Caja 10 / Máster 60 / MM 00						
Diámetro 3/16" Ala ancha						
44537*	R-66LF-B	17/32"	3/8" (9.5 mm)	\$36	\$39	\$42 3
44538*	R-68LF-B	(13.5 mm)	1/2" (13 mm)	\$37	\$41	\$46 3
Caja 7 / Máster 42 / MM 00						
Diámetro 3/16"						
44528	R-62B		1/8" (3 mm)	\$23	\$26	\$29 3
44529*	R-64B	3/8"	1/4" (6.5 mm)	\$26	\$29	\$31 3
44530*	R-66B	(9.5 mm)	3/8" (9.5 mm)	\$32	\$34	\$38 3
44531*	R-68B		1/2" (13 mm)	\$33	\$36	\$39 3
Caja 10 / Máster 60 / MM 00						
44535	R-610B	3/8"	5/8" (16 mm)	\$36	\$39	\$42 3
44536	R-612B	(9.5 mm)	3/4" (19 mm)	\$37	\$41	\$46 3
Diámetro 1/4"						
44532	R-84B		1/4" (6.5 mm)	\$55	\$59	\$65 3
44533	R-86B	1/2"	3/8" (9.5 mm)	\$59	\$65	\$70 3
44534	R-88B	(13 mm)	1/2" (13 mm)	\$63	\$68	\$76 3
Caja 7 / Máster 42 / MM 00						

Bolsa con 50 remaches acabado blanco FIERO

Código	Clave	Ala	Agarre	May.	Medio May.	Púb. NC
Diámetro 1/8"						
46571	R-44BB		1/4" (6.5 mm)	\$17	\$19	\$21 3
46572	R-45BB	1/4"	5/16" (8 mm)	\$17	\$19	\$21 3
46573	R-46BB	(6.5 mm)	3/8" (9.5 mm)	\$18	\$20	\$22 3
46574	R-48BB		1/2" (13 mm)	\$18	\$20	\$22 3
Diámetro 5/32"						
46575	R-54BB		1/4" (6.5 mm)	\$22	\$25	\$27 3
46576	R-56BB	5/16"	3/8" (9.5 mm)	\$23	\$26	\$29 3
46577	R-58BB	(8 mm)	1/2" (13 mm)	\$25	\$27	\$30 3
Diámetro 3/16"						
46578	R-64BB		1/4" (6.5 mm)	\$26	\$29	\$31 3
46579	R-66BB	3/8"	3/8" (9.5 mm)	\$29	\$31	\$35 3
46580	R-68BB	(9.5 mm)	1/2" (13 mm)	\$30	\$33	\$36 3
Caja 10 / Máster 60 / MM 00						
Bolsa con 50 remaches acabado negro FIERO						
Código	Clave	Ala	Agarre	May.	Medio May.	Púb. NC
Diámetro 1/8"						
46561	R-44BN		1/4" (6.5 mm)	\$17	\$19	\$21 3
46562	R-45BN	1/4"	5/16" (8 mm)	\$17	\$19	\$21 3
46563	R-46BN	(6.5 mm)	3/8" (9.5 mm)	\$18	\$20	\$22 3
46564	R-48BN		1/2" (13 mm)	\$18	\$20	\$22 3
Diámetro 5/32"						
46565	R-54BN		1/4" (6.5 mm)	\$22	\$25	\$27 3
46566	R-56BN	5/16"	3/8" (9.5 mm)	\$23	\$26	\$29 3
46567	R-58BN	(8 mm)	1/2" (13 mm)	\$25	\$27	\$30 3
Diámetro 3/16"						
46568	R-64BN		1/4" (6.5 mm)	\$26	\$29	\$31 3
46569	R-66BN	3/8"	3/8" (9.5 mm)	\$29	\$31	\$35 3
46570	R-68BN	(9.5 mm)	1/2" (13 mm)	\$30	\$33	\$36 3
Caja 10 / Máster 60 / MM 00						

Tornillería / Clavillos, tachuelas y chinchas

Clavillos FIERO

- Para tapicería, muebles, manualidades, trabajos escolares, etc.
- Fabricados en acero
- Precio por caja con 500 piezas

CLV-17N Niquelados
CLV-17D Dorados

Código	Clave	May.	Med. May.	Púb. NC
44900	CLV-17N	\$87	\$95	\$105 4
44901	CLV-17D	\$87	\$95	\$105 4

Caja 3 / Máster 24 / **MM 00**

Tachuelas pavanadas FIERO

- Para tapicería, muebles, manualidades, etc.
- Fabricadas en acero
- Precio por bolsa de 1 kg

TAVO-3
TAVO-12

Código	Clave	No.	Largo	May.	Med. May.	Púb. NC
44930	TAVO-3	3	3/8" (9.5 mm)	\$165	\$179	\$195 3
44931	TAVO-4	4	7/16" (11 mm)	\$165	\$179	\$195 3
44932	TAVO-6	6	1/2" (13 mm)	\$165	\$179	\$195 3
44933	TAVO-8	8	9/16" (14 mm)	\$165	\$179	\$195 3
44934	TAVO-10	10	5/8" (16 mm)	\$165	\$179	\$195 3
44935	TAVO-11	11	11/16" (17.5 mm)	\$165	\$179	\$195 3
44936	TAVO-12	12	3/4" (19 mm)	\$165	\$179	\$195 3
44937	TAVO-14	14	7/8" (22 mm)	\$165	\$179	\$195 3
44938	TAVO-16	16	1" (25 mm)	\$165	\$179	\$195 3

Bolsa 1 kg / Máster 25 kg / **MM 00**

Chinchas FIERO

- Para usarse en tablero, corcho, madera, cartón, etc.
- Fabricadas en acero latonado, con cabeza cubierta de PVC, que evita la corrosión
- Precio por caja con 100 piezas

CHI-100N
CHI-100B
CHI-100X

Se surten en caja con 100 piezas en 10 colores surtidos

Código	Clave	Color	May.	Med. May.	Púb. NC
41251	CHI-100N	Negro	\$22	\$25	\$27 4
41252	CHI-100B	Blanco	\$22	\$25	\$27 4
41250	CHI-100X	Surtidos	\$22	\$25	\$27 4

Caja 10 / Máster 500 / **MM 00**

NOTA: Con el fin de que se pueda visualizar la familia completa en páginas contiguas, esta página no sigue un estricto orden alfabético.



Ménsulas de acero, reforzadas,
precio por pieza **FIERO**

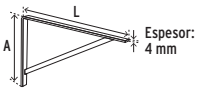
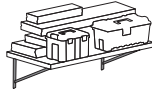

■ Calculada por par

Código	Clave	Color	Medidas (A x L)	Capacidad de carga	Máster	May.	Med. May.	Púb.	NC
44670*	MER-12B	■	8" x 12"	500 kg		\$72	\$79	\$87	3
44671	MER-16B	□	10" x 16"	360 kg		\$97	\$107	\$117	3
44672	MER-20B	■	13" x 20"	320 kg		\$125	\$135	\$149	3
44673	MER-12G	■	8" x 12"	500 kg		\$72	\$79	\$87	3
44674	MER-16G	■	10" x 16"	360 kg		\$97	\$107	\$117	3
44675	MER-20G	■	13" x 20"	320 kg		\$125	\$135	\$149	3
44676	MER-12N	■	8" x 12"	500 kg		\$72	\$79	\$87	3
44677	MER-16N	■	10" x 16"	360 kg		\$97	\$107	\$117	3
44678	MER-20N	■	13" x 20"	320 kg		\$125	\$135	\$149	3

Caja 10 / **MM 00**

Ménsulas de acero, plegables,
precio por pieza **FIERO**

NUEVOS

No disponibles hasta el mes de introducción

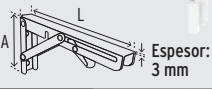

■ Calculada por par

Código	Clave	Color	Medidas (A x L)	Capacidad de carga	Máster	May.	Med. May.	Púb.	NC
49872	MEP-8B	■	4" x 8"	90 kg	96	\$59	\$65	\$70	3
49871	MEP-12B	□	6" x 12"	70 kg	64	\$85	\$93	\$102	3
49870	MEP-16B	■	8" x 16"	60 kg	48	\$110	\$120	\$135	3
49831	MEP-8N	■	4" x 8"	90 kg	96	\$59	\$65	\$70	3
49830	MEP-12N	■	6" x 12"	70 kg	64	\$85	\$93	\$102	3
49829	MEP-16N	■	8" x 16"	60 kg	48	\$110	\$120	\$135	3

Caja 8 / **MM 00**

Ménsulas de acero, vintage,
precio por pieza **FIERO**

NUEVOS

No disponibles hasta el mes de introducción

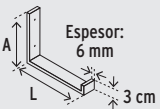

■ Calculada por par

Código	Clave	Medidas (A x L)	Capacidad de carga	Máster	May.	Med. May.	Púb.	NC
45869	MEV-8N	6" x 8"	80 kg	30	\$85	\$93	\$102	3
45868	MEV-12N	6" x 12"	70 kg	30	\$110	\$120	\$135	3
45867	MEV-16N	6" x 16"	40 kg	20	\$125	\$135	\$149	3

Caja 10 / **MM 00**

Ménsulas de acero, modelo alambrán,
precio por pieza **FIERO**

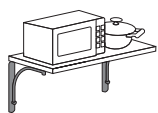

■ Calculada por par

Código	Clave	Color	Medidas (A x L)	Capacidad de carga	Máster	May.	Med. May.	Púb.	NC
47692	MED-6BA	□	6" x 6"	40 kg	80	\$59	\$65	\$70	3
47693	MED-8BA	□	8" x 8"	60 kg	80	\$72	\$79	\$87	3
47694	MED-6NA	■	6" x 6"	40 kg	80	\$59	\$65	\$70	3
47695	MED-8NA	■	8" x 8"	60 kg	80	\$72	\$79	\$87	3

Caja 10 / **MM 00**

Ménsulas de acero, modelo escalera,
precio por pieza **FIERO**

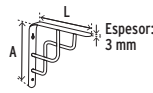
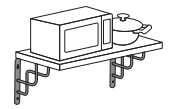

■ Calculada por par

Código	Clave	Medidas (A x L)	Capacidad de carga	Máster	May.	Med. May.	Púb.	NC
47702	MED-6NE	6" x 6"	40 kg	80	\$59	\$65	\$70	3
47703	MED-8NE	8" x 8"	60 kg	80	\$72	\$79	\$87	3

Caja 10 / **MM 00**

Ménsulas de acero, modelo trenzado,
precio por pieza **FIERO**

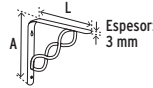
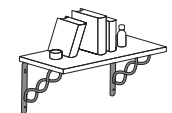

■ Calculada por par

Código	Clave	Medidas (A x L)	Capacidad de carga	Máster	May.	Med. May.	Púb.	NC
47700	MED-6NT	6" x 6"	40 kg	80	\$59	\$65	\$70	3
47701	MED-8NT	8" x 8"	60 kg	80	\$72	\$79	\$87	3

Caja 10 / **MM 00**

Ménsulas de acero, con gancho,
precio por pieza **FIERO**

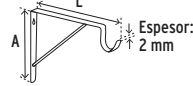
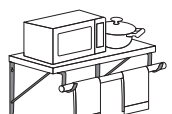

■ Calculada por par

Código	Clave	Color	Medidas (A x L)	Capacidad de carga	Máster	May.	Med. May.	Púb.	NC
47706	MED-12BG	□	11" x 12"	60 kg	20	\$50	\$56	\$62	3
47707	MED-12NG	■	11" x 12"	60 kg	20	\$50	\$56	\$62	3

Caja 4 / **MM 00**

Ménsulas de acero, modelo S,
precio por pieza **FIERO**

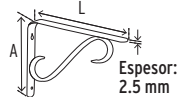
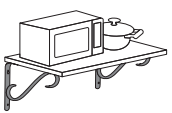

■ Calculada por par

Código	Clave	Medidas (A x L)	Capacidad de carga	Máster	May.	Med. May.	Púb.	NC
47704	MED-8NS	6" x 8"	40 kg	80	\$35	\$39	\$42	3
47705	MED-11NS	8" x 11"	60 kg	40	\$50	\$56	\$62	3

Caja 10 / **MM 00**

Ménsulas de acero, modelo barra,
precio por pieza **FIERO**

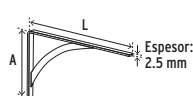
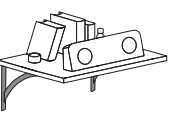

■ Calculada por par

Código	Clave	Color	Medidas (A x L)	Capacidad de carga	Máster	May.	Med. May.	Púb.	NC
47696	MED-6BB	□	5" x 7"	40 kg	80	\$26	\$29	\$31	3
47697	MED-10BB	□	8" x 10"	60 kg	80	\$50	\$56	\$62	3
47698	MED-6NB	■	5" x 7"	40 kg	80	\$26	\$29	\$31	3
47699	MED-10NB	■	8" x 10"	60 kg	80	\$50	\$56	\$62	3

Caja 10 / **MM 00**

**Ménsulas de acero, 1 mm,
precio por pieza FIERO**

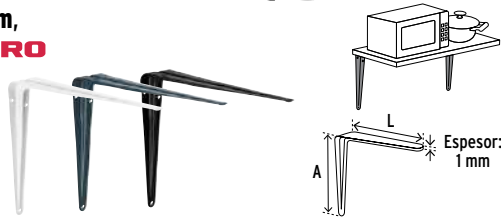

Código	Clave	Color	Medidas (A x L)	Capacidad de carga	Máster	May.	1/2 Mayorero	Púb.	NC
44009*	ME-10B	■	8" x 10"	40 kg	72	\$18	\$20	\$22	3
44012*	ME-12B	□	10" x 12"	50 kg	72	\$22	\$24	\$27	3
44014*	ME-14B	■	12" x 14"	50 kg	72	\$29	\$31	\$35	3
Caja 24 / MM 00									
44010	ME-10G	■	8" x 10"	40 kg	72	\$18	\$20	\$22	3
44013	ME-12G	■	10" x 12"	50 kg	72	\$22	\$24	\$27	3
44015	ME-14G	■	12" x 14"	50 kg	60	\$29	\$31	\$35	3
Caja 12 / MM 00									
44453*	ME-10N	■	8" x 10"	40 kg	72	\$18	\$20	\$22	3
44454*	ME-12N	■	10" x 12"	50 kg	72	\$22	\$24	\$27	3
44455	ME-14N	■	12" x 14"	50 kg	60	\$29	\$31	\$35	3
Caja 12 / MM 00 ■ Calculada por par									

**Ménsulas de acero, 0.8 mm,
precio por pieza FIERO**

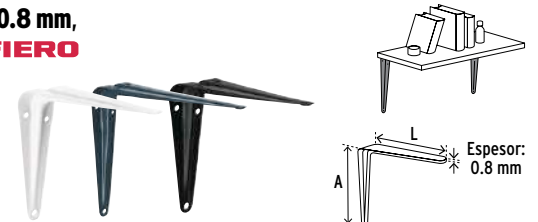

Código	Clave	Color	Medidas (A x L)	Capacidad de carga	Máster	May.	1/2 Mayorero	Púb.	NC
44000*	ME-5B	□	4" x 5"	30 kg	144	\$8	\$8.50	\$9.50	3
44003*	ME-6B	□	5" x 6"	30 kg	144	\$9	\$10	\$11	3
44006*	ME-8B	■	6" x 8"	30 kg	144	\$13	\$14.50	\$15.50	3
Caja 24 / MM 00									
44001	ME-5G	■	4" x 5"	30 kg	144	\$8	\$8.50	\$9.50	3
44004	ME-6G	■	5" x 6"	30 kg	144	\$9	\$10	\$11	3
44007	ME-8G	■	6" x 8"	30 kg	144	\$13	\$14.50	\$15.50	3
44450	ME-5N	■	4" x 5"	30 kg	144	\$8	\$8.50	\$9.50	3
44451	ME-6N	■	5" x 6"	30 kg	144	\$9	\$10	\$11	3
44452*	ME-8N	■	6" x 8"	30 kg	144	\$13	\$14.50	\$15.50	3
Caja 12 / MM 00 ■ Calculada por par									

Ménsulas de acero para cremallera, precio por pieza FIERO

- Ideales para ajustar repisas a la altura requerida



Código	Clave	Espesor	Largo	Capacidad de carga	Máster	May.	1/2 Mayorero	Púb.	NC
SENCILLA									
47709	SOMO-12MS	2 mm	12" (30 cm)	60 kg	100	\$17	\$18.50	\$20	3
47708	SOMO-10MS	2 mm	10" (25 cm)	60 kg	100	\$15.50	\$17	\$19	3
DOBLE									
47716	SOMO-14MD	1 mm	15" (37 cm)	60 kg	80	\$33	\$36	\$39	3
47715	SOMO-12MD	1 mm	13" (32 cm)	60 kg	100	\$29	\$31	\$35	3
47714	SOMO-10MD	1 mm	11" (27 cm)	80 kg	100	\$25	\$27	\$30	3
47713	SOMO-8MD	1 mm	9" (22 cm)	80 kg	100	\$20	\$22	\$24	3
Caja 10 / MM 00 ■ Calculada por par									

Cremalleras de acero, precio por pieza FIERO

- Ideales para ajustar repisas a la altura requerida
- Espesor: 1.4 mm



Código	Clave	Largo	May.	1/2 Mayorero	Púb.	NC
SENCILLA						
47712	SOMO-20CS	2 m (80")	\$93	\$103	\$113	3
47711	SOMO-15CS	1.5 m (60")	\$72	\$79	\$87	3
47710	SOMO-10CS	1 m (40")	\$47	\$52	\$57	3
DOBLE						
47719	SOMO-20CD	2 m (80")	\$125	\$135	\$149	3
47718	SOMO-15CD	1.5 m (60")	\$87	\$95	\$105	3
47717	SOMO-10CD	1 m (40")	\$59	\$65	\$70	3
Caja 10 / MM 00						

**Escuadras esquineras,
precio por bolsa con 24 piezas FIERO**

- Ideales para sostener objetos o reforzar esquineros
- Espesor: 1.8 mm

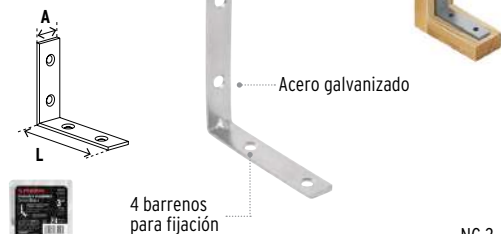

Código	Clave	Largo (L)	Ancho (A)	May.	1/2 May.	Púb.	NC
41030	EESQ-1	1" (25 mm)	5/8" (16 mm)	\$34	\$37	\$41	3
41031	EESQ-1 1/2	1 1/2" (38 mm)	5/8" (16 mm)	\$59	\$65	\$70	3
Caja 6 / Máster 72 / MM 00							
41032	EESQ-2	2" (50 mm)	5/8" (16 mm)	\$67	\$75	\$82	3
41033	EESQ-2 1/2	2 1/2" (65 mm)	5/8" (16 mm)	\$90	\$98	\$109	3
41034	EESQ-3	3" (75 mm)	5/8" (16 mm)	\$125	\$135	\$149	3
Caja 6 / Máster 36 / MM 00							
41035	EESQ-3 1/2	3 1/2" (90 mm)	3/4" (19 mm)	\$165	\$179	\$195	3
41036	EESQ-4	4" (100 mm)	3/4" (19 mm)	\$205	\$229	\$249	3
Caja 6 / Máster 24 / MM 00							

**Escuadras planas cantoneras,
precio por bolsa con 24 piezas FIERO**

- Ideales para la unión de cajones, ventanas, puertas, muebles, etc.
- Espesor: 1.4 mm

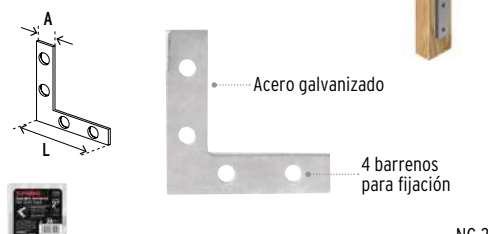

Código	Clave	Largo (L)	Ancho (A)	May.	1/2 May.	Púb.	NC
41037	ECAN-1	1" (25 mm)	3/8" (9.5 mm)	\$21	\$23	\$25	3
41038	ECAN-1 1/2	1 1/2" (38 mm)	7/16" (11 mm)	\$42	\$46	\$49	3
41039	ECAN-2	2" (50 mm)	1/2" (13 mm)	\$63	\$68	\$76	3
Caja 6 / Máster 72 / MM 00							
41040	ECAN-2 1/2	2 1/2" (65 mm)	5/8" (16 mm)	\$77	\$85	\$93	3
41041	ECAN-3	3" (75 mm)	5/8" (16 mm)	\$97	\$107	\$117	3
41042	ECAN-3 1/2	3 1/2" (90 mm)	5/8" (16 mm)	\$125	\$135	\$149	3
Caja 6 / Máster 36 / MM 00							
41043	ECAN-4	4" (100 mm)	5/8" (16 mm)	\$159	\$175	\$190	3
Caja 6 / Máster 24 / MM 00							

Base universal con ruedas para línea blanca FIERO

- Carga máxima: 400 kg

Rodajas de polipropileno que giran 360°, resistentes al impacto

Ideal para lavadoras y refrigeradores

Soportes plásticos resistentes al impacto

Ajustable de 45 x 43 cm hasta 65 x 68 cm

11 cm

2 rodajas con freno

Barras de acero

Incluye tornillería

50 mm

17 mm

Código	Clave	May.	1/2 Mayorero	Púb.	NC
49301	BARU-45	\$415	\$455	\$500	2

Caja 1 / Máster 10 / MM 00

Rodajas de hule, precio por pieza FIERO

- Para pisos de cemento, ladrillo, acero plano y acero antiderrapante
- Herraje con acabado galvanizado

- Amortiguan golpes y vibraciones
- Silenciosas

Cumplen la norma:
ANSI ICWM 2012

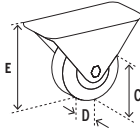
**Con placa**

Código	Clave	Carga	C (mm)	D (mm)	E (mm)	Placa (mm) Ø (B x L)	Caja Máster	May.	Med. May.	Púb.	NC
Con placa giratoria y buje											
48604	RO-128	25 kg	50	22	67	5 61 x 49	6 96	\$37	\$41	\$46	3
48607	RO-1211	60 kg	65	35	85	8 101 x 75	6 36	\$85	\$93	\$102	3
48610	RO-1214	40 kg	75	35	99	8 101 x 75	4 24	\$97	\$107	\$117	3

Con placa giratoria y balero

48605	RO-129	40 kg	50	25	72	7 65 x 48	6 72	\$77	\$85	\$93	3
48608	RO-1212	50 kg	65	35	85	8 101 x 75	6 36	\$110	\$120	\$135	3
48611	RO-1215	60 kg	75	35	99	8 101 x 75	4 24	\$125	\$135	\$149	3
48612	RO-1216	50 kg	100	25	130	8 101 x 71	4 24	\$125	\$135	\$149	3
48613	RO-1217	100 kg	100	42	130	10 128 x 102	4 12	\$189	\$209	\$229	3
48614	RO-1218	60 kg	125	35	152	8 101 x 71	4 16	\$175	\$195	\$215	3
48616	RO-1220	150 kg	150	50	186	11 162 x 145	4 NA	\$385	\$415	\$465	3

Con placa fija y buje

48599	RO-113	50 kg	75	35	99	8 110 x 63	4 24	\$78	\$86	\$95	3
-------	--------	-------	----	----	----	------------	------	------	------	------	---

Con placa fija y balero

48600	RO-114	60 kg	75	35	99	8 110 x 63	4 24	\$97	\$107	\$117	3
48601	RO-115	100 kg	100	42	128	10 163 x 80	4 12	\$157	\$170	\$189	3
48602	RO-116	150 kg	150	50	186	10 160 x 96	2 6	\$259	\$285	\$315	3

MM 0

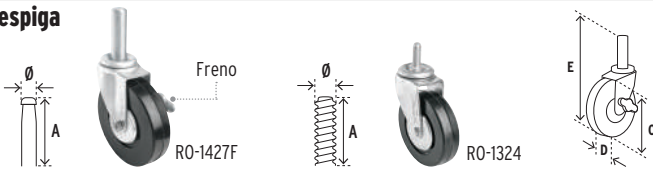
Con espiga

Código	Clave	Carga	C (mm)	D (mm)	E (mm)	Espiga (mm) (Ø x A)	Caja Máster	May.	Med. May.	Púb.	NC
--------	-------	-------	--------	--------	--------	---------------------	-------------	------	-----------	------	----

Con espiga sólida, freno y balero

48623	RO-1427F	125 kg	150	38	268	25 x 88	2 8	\$319	\$345	\$385	3
-------	----------	--------	-----	----	-----	---------	-----	-------	-------	-------	---

Con espiga roscada y balero

48620	RO-1324	50 kg	100	25	162	11 x 34	4 32	\$125	\$135	\$149	3
-------	---------	-------	-----	----	-----	---------	------	-------	-------	-------	---

MM 0

Rodajas de polietileno, precio por pieza FIERO

- Para pisos planos como: alfombra, linóleo, cemento, madera, loseta y mosaico
- Herraje con acabado galvanizado

Cumplen la norma:
ANSI ICWM 2012

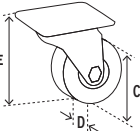

Código	Clave	Carga	C (mm)	D (mm)	E (mm)	Placa (mm) Ø (B x L)	Caja Máster	May.	Med. May.	Púb.	NC
Con placa giratoria y eje											
48624	RO-221	30 kg	50	22	67	5 61 x 49	6 96	\$52	\$57	\$63	3
48626	RO-223	35 kg	65	22	77	5 61 x 49	6 96	\$72	\$79	\$87	3
48628	RO-225	40 kg	75	22	92	5 61 x 49	4 48	\$90	\$98	\$109	3

Con placa giratoria y balero

48625	RO-222	45 kg	50	25	72	7 65 x 48	6 72	\$97	\$107	\$117	3
48627	RO-224	100 kg	65	35	85	8 101 x 75	6 36	\$135	\$149	\$165	3
48629	RO-226	130 kg	75	35	99	8 101 x 75	4 24	\$165	\$179	\$195	3
48631	RO-228	130 kg	100	42	128	10 128 x 102	4 12	\$275	\$300	\$330	3

Con placa giratoria, freno y eje

48633	RO-2210F	30 kg	50	22	67	5 61 x 49	6 72	\$77	\$85	\$93	3
48634	RO-2211F	35 kg	65	22	77	5 61 x 49	4 64	\$90	\$98	\$109	3

MM 0

Rodajas esféricas de polipropileno, precio por pieza FIERO

- Para pisos planos como: acero, alfombra, cemento, linóleo, loseta y mosaico
- Balines en sistema de fijación

- Uso en muebles de oficina

Cumplen la norma: ANSI ICWM 2012

Con placa giratoria

Código	Clave	Carga	C (mm)	E (mm)	Placa (mm) Ø (B x L)	Caja Máster	May.	Med. May.	Púb.	NC
44390*	RO-40P	30 kg	40	56	4 42 x 42	6 24	\$26	\$29	\$31	3
44391*	RO-50P	40 kg	50	64	6 50 x 50	6 24	\$33	\$36	\$39	3

MM 0

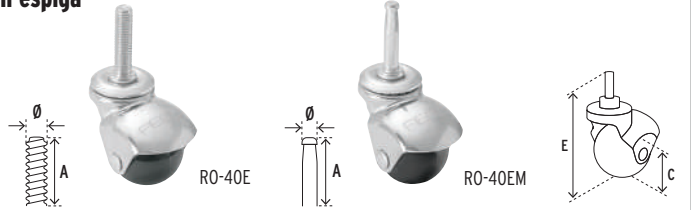
Con espiga

Código	Clave	Carga	C (mm)	E (mm)	Espiga (mm) (Ø x A)	Caja Máster	May.	Med. May.	Púb.	NC
Espiga roscada										
44395	RO-40E	30 kg	40	95	9 x 38	6 24	\$26	\$29	\$31	3
44396	RO-50E	40 kg	50	103	9 x 38	6 24	\$33	\$36	\$39	3

Espiga para madera

49694	RO-40EM	30 kg	40	95	8 x 38	6 24	\$26	\$29	\$31	3
49695	RO-50EM	40 kg	50	103	8 x 38	6 24	\$33	\$36	\$39	3

MM 0

Rodajas tipo yoyo de nylon, precio por pieza FIERO

- Para pisos planos como: acero, alfombra, cemento y mosaico
- Uso en muebles de oficina

Cumplen la norma:
ANSI ICWM 2012

Con placa

Código	Clave	Carga	C (mm)	D (mm)	E (mm)	Placa (mm) Ø (B x L)	Caja Máster	May.	Med. May.	Púb.	NC
Sin freno											
44384	ROY-40	20 kg	40	38	56	5 38 x 38	6 24	\$15.50	\$17	\$19	3
44385	ROY-50	40 kg	50	50	63	5 38 x 38	6 24	\$18	\$20	\$22	3

Con freno

44388	ROYF-40	20 kg	40	38	56	5 38 x 38	6 24	\$17	\$19	\$21	3
44389	ROYF-50	40 kg	50	50	63	5 38 x 38	6 24	\$20	\$22	\$24	3

MM 0

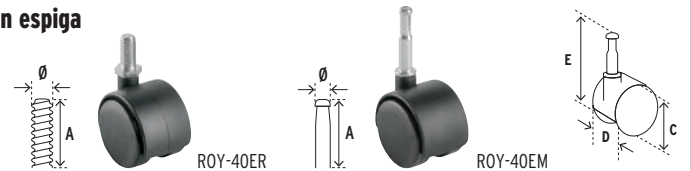
Con espiga

Código	Clave	Carga	C (mm)	D (mm)	E (mm)	Espiga (mm) (Ø x A)	Caja Máster	May.	Med. May.	Púb.	NC
Espiga roscada											
49696	ROY-40ER	20 kg	40	38	72	9 x 18	6 24	\$15.50	\$17	\$19	3
49697	ROY-50ER	40 kg	50	50	78	9 x 18	6 24	\$17	\$19	\$21	3

Espiga para madera

49698	ROY-40EM	20 kg	40	38	89	8 x 38	6 24	\$15.50	\$17	\$19	3
49699	ROY-50EM	40 kg	50	50	96	8 x 38	6 24	\$17	\$19	\$21	3

MM 0

Pijas multisuos **FIERO**

- Fabricadas en acero con acabado fosfatado

Rosca:

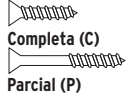

Completa (C)
Parcial (P)



Precio por bolsa con 100 piezas

Código	Clave	Largo	Rosca	Máster May.	Med. May.	Púb.	NC
NÚMERO 6							
44335*	PIJ-613	1/2" (13 mm)	C	144	\$15.50	\$17	\$19 3
44336*	PIJ-619	3/4" (19 mm)	C	144	\$20	\$22	\$24 3
44337*	PIJ-625	1" (25 mm)	C	144	\$22	\$24	\$27 3
44338*	PIJ-632	1 1/4" (32 mm)	C	96	\$25	\$27	\$30 3
44339*	PIJ-638	1 1/2" (38 mm)	C	96	\$29	\$31	\$35 3
48689	PIJ-641	1 5/8" (41 mm)	C	72	\$30	\$33	\$36 3
44340	PIJ-644	1 3/4" (45 mm)	C	72	\$33	\$36	\$39 3
44341*	PIJ-650	2" (50 mm)	C	72	\$35	\$39	\$42 3
NÚMERO 8							
44342*	PIJ-819	3/4" (19 mm)	C	96	\$21	\$23	\$25 3
44343*	PIJ-825	1" (25 mm)	C	96	\$25	\$27	\$30 3
44344*	PIJ-832	1 1/4" (32 mm)	C	72	\$30	\$33	\$36 3
44345*	PIJ-838	1 1/2" (38 mm)	C	72	\$34	\$37	\$41 3
44346	PIJ-844	1 3/4" (45 mm)	C	72	\$42	\$46	\$49 3
44347*	PIJ-850	2" (50 mm)	C	36	\$45	\$50	\$55 3
48690*	PIJ-863	2 1/2" (65 mm)	P	36	\$59	\$65	\$70 3
48691*	PIJ-875	3" (75 mm)	P	36	\$72	\$79	\$87 3
NÚMERO 10							
44348*	PIJ-1025	1" (25 mm)	C	72	\$33	\$36	\$39 3
48692	PIJ-1032	1 1/4" (32 mm)	C	72	\$37	\$41	\$46 3
44349*	PIJ-1038	1 1/2" (38 mm)	C	48	\$45	\$50	\$55 3
44350*	PIJ-1050	2" (50 mm)	C	36	\$56	\$62	\$67 3
44351*	PIJ-1063	2 1/2" (65 mm)	P	36	\$72	\$79	\$87 3
44352*	PIJ-1075	3" (75 mm)	P	24	\$85	\$93	\$102 3
48693	PIJ-1089	3 1/2" (90 mm)	P	24	\$97	\$107	\$117 3
48694	PIJ-10102	4" (100 mm)	P	24	\$115	\$127	\$139 3
NÚMERO 12							
48695	PIJ-1225	1" (25 mm)	C	36	\$45	\$50	\$55 3
48696	PIJ-1232	1 1/4" (32 mm)	C	36	\$59	\$65	\$70 3
48697	PIJ-1238	1 1/2" (38 mm)	C	36	\$67	\$75	\$82 3
48698	PIJ-1244	1 3/4" (45 mm)	C	18	\$77	\$85	\$93 3
48699	PIJ-1250	2" (50 mm)	C	18	\$85	\$93	\$102 3
48700	PIJ-1263	2 1/2" (65 mm)	P	18	\$105	\$115	\$127 3
48701	PIJ-1275	3" (75 mm)	P	18	\$125	\$135	\$149 3
48702	PIJ-1289	3 1/2" (90 mm)	P	18	\$145	\$159	\$175 3
48703	PIJ-12102	4" (100 mm)	P	18	\$165	\$179	\$195 3
NÚMERO 14							
48704	PIJ-1438	1 1/2" (38 mm)	C	18	\$90	\$98	\$109 3
48705	PIJ-1450	2" (50 mm)	C	18	\$110	\$120	\$135 3
48706	PIJ-1463	2 1/2" (65 mm)	P	18	\$129	\$139	\$155 3
48707	PIJ-1475	3" (75 mm)	P	18	\$157	\$170	\$189 3
48708	PIJ-1489	3 1/2" (90 mm)	P	12	\$179	\$199	\$219 3
48709	PIJ-14102	4" (100 mm)	P	12	\$199	\$219	\$245 3

Bolsa 3 / **MM 00**

Precio por blíster

También en pág. 574 >>

Código	Clave	Largo	Pzas.	Rosca	May.	Med. May.	Púb.	NC
NÚMERO 6								
40777	PIJ-625A	1" (25 mm)	20	C	\$5.20	\$5.70	\$6.30	3
40737	PIJ-638A	1 1/2" (38 mm)	16	C	\$5.20	\$5.70	\$6.30	3
40778	PIJ-650A	2" (50 mm)	13	C	\$5.20	\$5.70	\$6.30	3
NÚMERO 8								
40736	PIJ-825A	1" (25 mm)	18	C	\$5.20	\$5.70	\$6.30	3
40735	PIJ-838A	1 1/2" (38 mm)	14	C	\$5.20	\$5.70	\$6.30	3
40734	PIJ-850A	2" (50 mm)	10	C	\$5.20	\$5.70	\$6.30	3
40779	PIJ-863A	2 1/2" (65 mm)	8	C	\$5.20	\$5.70	\$6.30	3
NÚMERO 10								
40780	PIJ-1038A	1 1/2" (38 mm)	10	C	\$5.20	\$5.70	\$6.30	3
40781	PIJ-1050A	2" (50 mm)	8	C	\$5.20	\$5.70	\$6.30	3
40782	PIJ-1063A	2 1/2" (65 mm)	6	C	\$5.20	\$5.70	\$6.30	3

Caja 12 / Máster 144 / **MM 00**

Pijas multisuos, cuerda fina **FIERO**

- Fabricadas en acero con acabado fosfatado

Rosca:

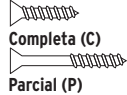

Completa (C)
Parcial (P)



Precio por bolsa con 100 piezas

Código	Clave	Largo	Rosca	Máster May.	Med. May.	Púb.	NC
NÚMERO 6							
40056	PIJC-619	3/4" (19 mm)	C	144	\$20	\$22	\$24 3
40057	PIJC-625	1" (25 mm)	C	144	\$22	\$24	\$27 3
40058	PIJC-632	1 1/4" (32 mm)	C	96	\$29	\$31	\$35 3
40059	PIJC-638	1 1/2" (38 mm)	C	96	\$30	\$33	\$36 3
40060	PIJC-641	1 5/8" (41 mm)	C	96	\$33	\$36	\$39 3
40061	PIJC-650	2" (50 mm)	C	72	\$36	\$40	\$44 3
NÚMERO 8							
40066	PIJC-819	3/4" (19 mm)	C	72	\$23	\$26	\$28 3
40067	PIJC-825	1" (25 mm)	C	96	\$26	\$29	\$31 3
40068	PIJC-832	1 1/4" (32 mm)	C	96	\$32	\$34	\$38 3
40069	PIJC-838	1 1/2" (38 mm)	C	72	\$37	\$41	\$46 3
40070	PIJC-844	1 3/4" (45 mm)	C	72	\$43	\$47	\$52 3
40071	PIJC-850	2" (50 mm)	C	48	\$50	\$56	\$62 3
40072	PIJC-863	2 1/2" (65 mm)	P	72	\$59	\$65	\$70 3
40073	PIJC-876	3" (75 mm)	P	48	\$72	\$79	\$87 3
Bolsa 3 / MM 00							
Pijas planas combinadas (cuadro + phillips) FIERO							
- Fabricadas en acero con acabado fosfatado							
Rosca:							
Completa (C) Parcial (P)							
Precio por bolsa con 200 piezas							
Código	Clave	Largo	Rosca	Máster May.	Med. May.	Púb.	NC
NÚMERO 8							
44890	PIQU-8X3/4	3/4" (19 mm)	C	60	\$39	\$43	\$47 3
44891	PIQU-8X1	1" (25 mm)	C	48	\$52	\$57	\$63 3
44892	PIQU-8X1-1/4	1 1/4" (32 mm)	C	48	\$59	\$65	\$70 3
44893	PIQU-8X1-1/2	1 1/2" (38 mm)	C	36	\$69	\$76	\$83 3
44894	PIQU-8X1-3/4	1 3/4" (45 mm)	C	36	\$82	\$90	\$99 3
44895	PIQU-8X2	2" (50 mm)	C	24	\$90	\$98	\$109 3
44896	PIQU-8X2-1/2	2 1/2" (65 mm)	P	24	\$110	\$120	\$135 3
Bolsa 6 / MM 00							
44897	PIQU-8X3	3" (75 mm)	P	24	\$125	\$135	\$149 3

Bolsa 3 / **MM 00**

Pijas para lámina, cabeza combinada **FIERO**

- Fabricadas en acero con acabado galvanizado

Rosca:



Rosca completa



Precio por bolsa

Código	Clave	Largo	Pzas.	Máster May.	Med. May.	Púb.	NC
NÚMERO 4							
48710	PILA-4X1/4	1/4" (6.5 mm)	200	144	\$21	\$23	\$25 3
48711	PILA-4X3/8	3/8" (9.5 mm)	200	144	\$22	\$24	\$27 3
48712	PILA-4X1/2	1/2" (13 mm)	200	144	\$25	\$27	\$30 3
48713	PILA-4X5/8	5/8" (16 mm)	200	96	\$34	\$37	\$41 3
48714	PILA-4X3/4	3/4" (19 mm)	200	96	\$35	\$39	\$42 3
48715	PILA-4X1	1" (25 mm)	200	72	\$39	\$43	\$47 3
NÚMERO 6							
48716	PILA-6X1/4	1/4" (6.5 mm)	200	96	\$26	\$29	\$31 3
48717	PILA-6X3/8	3/8" (9.5 mm)	200	96	\$34	\$37	\$41 3
48718	PILA-6X1/2	1/2" (13 mm)	200	72	\$35	\$39	\$42 3
48719	PILA-6X5/8	5/8" (16 mm)	200	72	\$44	\$49	\$53 3
48720	PILA-6X3/4	3/4" (19 mm)	200	60	\$48	\$53	\$58 3
48721	PILA-6X1	1" (25 mm)	200	60	\$52	\$57	\$63 3
48722	PILA-6X1-1/4	1 1/4" (32 mm)	200	48	\$62	\$67	\$75 3
48723	PILA-6X1-1/2	1 1/2" (38 mm)	200	48	\$72	\$79	\$87 3
48724	PILA-6X2	2" (50 mm)	200	36	\$85	\$93	\$102 3
NÚMERO 8							
44411	PILA-8X3/8	3/8" (9.5 mm)	200	72	\$39	\$43	\$47 3
44412	PILA-8X1/2	1/2" (13 mm)	200	60	\$44	\$49	\$53 3
44413	PILA-8X5/8	5/8" (16 mm)	200	60	\$50	\$56	\$62 3
44414	PILA-8X3/4	3/4" (19 mm)	200	36	\$59	\$65	\$70 3
44415*	PILA-8X1	1" (25 mm)	200	36	\$67	\$75	\$82 3
44416	PILA-8X1-1/4	1 1/4" (32 mm)	200	24	\$80	\$89	\$97 3
44417*	PILA-8X1-1/2	1 1/2" (38 mm)	200	24	\$95	\$105	\$115 3
44418	PILA-8X2	2" (50 mm)	200	24	\$115	\$127	\$139 3
44419	PILA-8X2-1/2	2 1/2" (65 mm)	200	18	\$145	\$159	\$175 3
48725	PILA-8X3	3" (75 mm)	150	18	\$127	\$137	\$152 3
NÚMERO 10							
48726	PILA-10X3/8	3/8" (9.5 mm)	150	48	\$39	\$43	\$47 3
44420	PILA-10X1/2	1/2" (13 mm)	150	48	\$48	\$53	\$58 3
44421	PILA-10X5/8	5/8" (16 mm)	150	48	\$52	\$57	\$63 3
44422	PILA-10X3/4	3/4" (19 mm)	150	48	\$59	\$65	\$70 3
44423	PILA-10X1	1" (25 mm)	150	18	\$72	\$79	\$87 3
44424	PILA-10X1-1/4	1 1/4" (32 mm)	150	18	\$80	\$89	\$97 3
44425*	PILA-10X1-1/2	1 1/2" (38 mm)	150	12	\$89	\$97	\$107 3
44426	PILA-10X2	2" (50 mm)	150	12	\$115	\$127	\$139 3
48727	PILA-10X2-1/2	2 1/2" (65 mm)	150	12	\$145	\$159	\$175 3
48728	PILA-10X3	3" (75 mm)	150	12	\$165	\$179	\$195 3
NÚMERO 12							
48729	PILA-12X1/2	1/2" (13 mm)	100	48	\$44	\$49	\$53 3
48730	PILA-12X5/8	5/8" (16 mm)	100	48	\$49	\$55	\$59 3
44427	PILA-12X3/4	3/4" (19 mm)	100	48	\$52	\$57	\$63 3
44428	PILA-12X1	1" (25 mm)	100	48	\$62	\$67	\$75 3
44429	PILA-12X1-1/4	1 1/4" (32 mm)	1				

Pijas para lámina, cabeza plana FIERO

NUEVOS

No disponibles hasta el mes de introducción



Fabricadas en acero con acabado galvanizado

Rosca completa



PILP-8X1-1/4



Precio por bolsa

Código	Clave	Largo	Pzas.	May.	Med. May.	Púb.	NC
NÚMERO 6							
40873	PILP-6X3/8	3/8" (9.5mm)	200	\$34	\$37	\$41	3
40874	PILP-6X1/2	1/2" (13mm)	200	\$35	\$39	\$42	3
40875	PILP-6X5/8	5/8" (16mm)	200	\$44	\$49	\$53	3
40876	PILP-6X3/4	3/4" (19mm)	200	\$48	\$53	\$58	3
40877	PILP-6X1	1" (25mm)	200	\$52	\$57	\$63	3
40878	PILP-6X1-1/4	1 1/4" (32mm)	200	\$62	\$67	\$75	3
40879	PILP-6X1-1/2	1 1/2" (38mm)	200	\$72	\$79	\$87	3

NÚMERO 8

40880	PILP-8X1/2	1/2" (13mm)	200	\$44	\$49	\$53	3
40881	PILP-8X5/8	5/8" (16mm)	200	\$50	\$56	\$62	3
40882	PILP-8X3/4	3/4" (19mm)	200	\$59	\$65	\$70	3
40883	PILP-8X1	1" (25mm)	200	\$67	\$75	\$82	3
40884	PILP-8X1-1/4	1 1/4" (32mm)	200	\$80	\$89	\$97	3
40885	PILP-8X1-1/2	1 1/2" (38mm)	200	\$95	\$105	\$115	3
40886	PILP-8X2	2" (50mm)	200	\$115	\$127	\$139	3
40887	PILP-8X2-1/2	2 1/2" (65mm)	200	\$145	\$159	\$175	3
40888	PILP-8X3	3" (75mm)	150	\$127	\$137	\$152	3

NÚMERO 10

40889	PILP-10X1/2	1/2" (13mm)	150	\$48	\$53	\$58	3
40890	PILP-10X3/4	3/4" (19mm)	150	\$59	\$65	\$70	3
40891	PILP-10X1	1" (25mm)	150	\$72	\$79	\$87	3
40892	PILP-10X1-1/4	1 1/4" (32mm)	150	\$80	\$89	\$97	3
40893	PILP-10X1-1/2	1 1/2" (38mm)	150	\$89	\$97	\$107	3
40894	PILP-10X2	2" (50mm)	150	\$115	\$127	\$139	3
40895	PILP-10X2-1/2	2 1/2" (65mm)	150	\$145	\$159	\$175	3
40896	PILP-10X3	3" (75mm)	150	\$165	\$179	\$195	3

NÚMERO 12

40897	PILP-12X3/4	3/4" (19mm)	100	\$52	\$57	\$63	3
40898	PILP-12X1	1" (25mm)	100	\$62	\$67	\$75	3
40899	PILP-12X1-1/4	1 1/4" (32mm)	100	\$74	\$82	\$89	3
40900	PILP-12X1-1/2	1 1/2" (38mm)	100	\$80	\$89	\$97	3
40901	PILP-12X2	2" (50mm)	100	\$103	\$113	\$125	3
40902	PILP-12X2-1/2	2 1/2" (65mm)	100	\$135	\$149	\$165	3
40903	PILP-12X3	3" (75mm)	100	\$149	\$165	\$179	3

NÚMERO 14

40904	PILP-14X3/4	3/4" (19mm)	100	\$77	\$85	\$93	3
40905	PILP-14X1	1" (25mm)	100	\$95	\$105	\$115	3
40906	PILP-14X1-1/2	1 1/2" (38mm)	100	\$125	\$135	\$149	3
40907	PILP-14X2	2" (50mm)	100	\$145	\$159	\$175	3
40908	PILP-14X2-1/2	2 1/2" (65mm)	100	\$179	\$199	\$219	3
40909	PILP-14X3	3" (75mm)	100	\$205	\$229	\$249	3

Bolsa 3 / Máster 24 / MM 00

Pijas cabeza hexagonal FIERO

NUEVOS

No disponibles hasta el mes de introducción



Fabricadas en acero con acabado galvanizado

Rosca completa

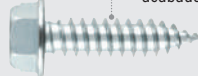

PILH-14X1



Precio por bolsa con 150 piezas

Código	Clave	Largo	Máster	May.	Med. May.	Púb.	NC
NÚMERO 10							
40923	PILH-10X1/2	1/2" (13mm)	48	\$48	\$53	\$58	3
40924	PILH-10X3/4	3/4" (19mm)	48	\$59	\$65	\$70	3
40925	PILH-10X1	1" (25mm)	18	\$72	\$79	\$87	3
40926	PILH-10X1-1/4	1 1/4" (32mm)	18	\$80	\$89	\$97	3
40927	PILH-10X1-1/2	1 1/2" (38mm)	12	\$89	\$97	\$107	3
40928	PILH-10X2	2" (50mm)	12	\$115	\$127	\$139	3

Precio por bolsa con 100 piezas

Código	Clave	Largo	Máster	May.	Med. May.	Púb.	NC
NÚMERO 14							
40929	PILH-14X3/4	3/4" (19mm)	36	\$77	\$85	\$93	3
40930	PILH-14X1	1" (25mm)	24	\$95	\$105	\$115	3
40931	PILH-14X1-1/4	1 1/4" (32mm)	24	\$105	\$115	\$127	3
40932	PILH-14X1-1/2	1 1/2" (38mm)	24	\$125	\$135	\$149	3
40933	PILH-14X2	2" (50mm)	12	\$145	\$159	\$175	3
40934	PILH-14X2-1/2	2 1/2" (65mm)	12	\$179	\$199	\$219	3
40935	PILH-14X3	3" (75mm)	12	\$205	\$229	\$249	3

Bolsa 3 / MM 00

Pijas cabeza hexagonal, punta de broca con rondana de neopreno FIERO

-Espesor máximo de barrenado recomendado: 4 mm
-Velocidad recomendada: 1,000-1,800 rpm

Fabricadas en acero con acabado galvanizado

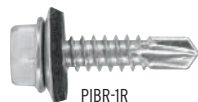

PIBR-1R



Precio por bolsa

Código	Clave	Largo	Pzas.	Máster	May.	Med. May.	Púb.	NC
NÚMERO 14								
44405*	PIBR-3/4R	3/4" (19mm)	100	36	\$103	\$113	\$125	3
44406*	PIBR-1R	1" (25mm)	100	36	\$115	\$127	\$139	3
44407*	PIBR-1/4R	1 1/4" (32mm)	50	48	\$67	\$75	\$82	3
44408*	PIBR-1/2R	1 1/2" (38mm)	50	48	\$75	\$83	\$92	3
44409*	PIBR-2R	2" (50mm)	50	48	\$90	\$98	\$109	3

Bolsa 6 / MM 00

Precio por blister

También en pág. 574 >>>

Código	Clave	Largo	Pzas.	Máster	May.	Med. May.	Púb.	NC
NÚMERO 14								
440794	PIBR-3/4RA	3/4" (19mm)	12	144	\$13	\$14	\$15.50	3
440795	PIBR-1RA	1" (25mm)	10	144	\$13	\$14	\$15.50	3
440796	PIBR-1/4RA	1 1/4" (32mm)	8	144	\$12	\$13	\$14	3
440797	PIBR-1/2RA	1 1/2" (38mm)	7	144	\$12	\$13	\$14	3
440798	PIBR-2RA	2" (50mm)	6	144	\$12	\$13	\$14	3

Caja 12 / MM 00

Pijas cabeza hexagonal, punta de broca FIERO

-Espesor máximo de barrenado recomendado: 4 mm
-Velocidad recomendada: 1,000-1,800 rpm

Fabricadas en acero con acabado galvanizado



PIBR-1



Precio por bolsa

Código	Clave	Largo	Pzas.	Máster	May.	Med. May.	Púb.	NC
NÚMERO 14								
44400	PIBR-3/4	3/4" (19mm)	100	36	\$85	\$93	\$102	3
44401	PIBR-1	1" (25mm)	100	36	\$93	\$103	\$113	3
44402	PIBR-1/4	1 1/4" (32mm)	50	48	\$56	\$62	\$67	3
44403	PIBR-1/2	1 1/2" (38mm)	50	48	\$65	\$72	\$79	3
44404	PIBR-2	2" (50mm)	50	48	\$77	\$85	\$93	3

Bolsa 6 / MM 00

Pijas cabeza de cruz, punta de broca FIERO

-Espesor máximo de barrenado recomendado: 3 mm
-Velocidad recomendada: 1,800-2,500 rpm

Fabricadas en acero con acabado galvanizado

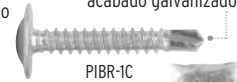

PIBR-1C



Precio por bolsa con 100 piezas

Código	Clave	Largo	Máster	May.	Med. May.	Púb.	NC
NÚMERO 8							
44645*	PIBR-1/2C	1/2" (13mm)	72	\$25	\$27	\$30	3
44646*	PIBR-3/4C	3/4" (19mm)	72	\$33	\$36	\$39	3
44647*	PIBR-1C	1" (25mm)	72	\$37	\$41	\$46	3
44648	PIBR-1/4C	1 1/4" (32mm)	48	\$48	\$53	\$58	3
44649*	PIBR-1/2C	1 1/2" (38mm)	48	\$52	\$57	\$63	3
44650	PIBR-2C	2" (50mm)	48	\$67	\$75	\$82	3

Bolsa 6 / MM 00

Precio por blister

También en pág. 574 >>>

Código	Clave	Largo	Pzas.	May.	Med. May.	Púb.	NC
NÚMERO 8							
440789	PIBR-3/4CA	3/4" (19mm)	22	\$8	\$8.50	\$9.50	3
440790	PIBR-1CA	1" (25mm)	18	\$8	\$8.50	\$9.50	3
440791	PIBR-1/4CA	1 1/4" (32mm)	15	\$8	\$8.50	\$9.50	3
440792	PIBR-1/2CA	1 1/2" (38mm)	13	\$8	\$8.50	\$9.50	3
440793	PIBR-2CA	2" (50mm)	10	\$8	\$8.50	\$9.50	3

Caja 12 / Máster 144 / MM 00

Varillas roscadas, 1 m FIERO

-Para fijación, montaje y soporte

Cuerda estándar (UNC)

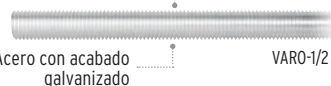

Acero con acabado galvanizado

VARO-1/2

Código	Clave	Ø	Caja	Máster	May.	Med. May.	Púb.	NC
42410	VARO-3/16	3/16"	12	96	\$17	\$19	\$21	3
42411	VARO-1/4	1/4"	12	96	\$23	\$26	\$28	3
42412	VARO-5/16	5/16"	12	48	\$35	\$39	\$42	3
42413*	VARO-3/8	3/8"	12	24	\$49	\$55	\$59	3
42414	VARO-7/16	7/16"	6	18	\$67	\$75	\$82	3
42415	VARO-1/2	1/2"	6	18	\$87	\$95	\$105	3
42416	VARO-5/8	5/8"	6	NA	\$135	\$149	\$165	3
42417	VARO-3/4	3/4"	3	NA	\$199	\$219	\$245	3
42418	VARO-7/8	7/8"	3	NA	\$279	\$309	\$339	3
42419	VARO-1"	1"	3	NA	\$365	\$405	\$445	3

MM 00

Tornillos tipo máquina **FIERO**

-Rosca completa

Fabricados en acero con acabado galvanizado

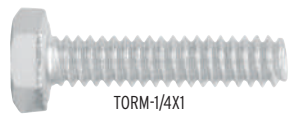

TORM-1/4X1



Tornillos tipo estufa **FIERO**

-Rosca completa

Fabricados en acero con acabado galvanizado

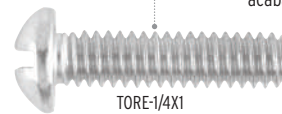

TORE-1/4X1



Precio por bolsa

Código	Clave	Largo	Pzas.	Máster	Med. May.	Púb.	NC
DIÁMETRO DE 1/4"							
44556	TORM-1/4X1/2	1/2" (13mm)	150	24	\$92	\$102	\$112 3
44557	TORM-1/4X3/4	3/4" (19mm)	100	24	\$78	\$86	\$95 3
44558	TORM-1/4X1	1" (25mm)	100	24	\$89	\$97	\$107 3
44559	TORM-1/4X1-1/4	1 1/4" (32mm)	100	24	\$97	\$107	\$117 3
44560	TORM-1/4X1-1/2	1 1/2" (38mm)	80	24	\$90	\$98	\$109 3
N40862	TORM-1/4X1-3/4	1 3/4" (45mm)	60	24	\$80	\$89	\$97 3
44561	TORM-1/4X2	2" (50mm)	60	24	\$89	\$97	\$107 3
44562	TORM-1/4X2-1/2	2 1/2" (65mm)	50	24	\$89	\$97	\$107 3
44563	TORM-1/4X3	3" (75mm)	50	24	\$95	\$105	\$115 3
44632	TORM-1/4X3-1/2	3 1/2" (90mm)	30	24	\$73	\$80	\$88 3
44633	TORM-1/4X4	4" (100mm)	30	24	\$92	\$102	\$112 3
44634	TORM-1/4X4-1/2	4 1/2" (115mm)	25	24	\$80	\$89	\$97 3
44640	TORM-1/4X5	5" (125mm)	25	24	\$89	\$97	\$107 3
44641	TORM-1/4X6	6" (150mm)	20	24	\$75	\$83	\$92 3
DIÁMETRO DE 5/16"							
44564	TORM-5/16X1/2	1/2" (13mm)	100	18	\$108	\$118	\$130 3
44565	TORM-5/16X3/4	3/4" (19mm)	80	18	\$95	\$105	\$115 3
44566	TORM-5/16X1	1" (25mm)	60	18	\$89	\$97	\$107 3
44567	TORM-5/16X1-1/4	1 1/4" (32mm)	60	18	\$95	\$105	\$115 3
44568	TORM-5/16X1-1/2	1 1/2" (38mm)	50	18	\$95	\$105	\$115 3
N40863	TORM-5/16X1-3/4	1 3/4" (45mm)	50	18	\$110	\$120	\$135 3
44569	TORM-5/16X2	2" (50mm)	80	12	\$178	\$198	\$218 3
44570	TORM-5/16X2-1/2	2 1/2" (65mm)	60	12	\$159	\$175	\$190 3
44571	TORM-5/16X3	3" (75mm)	60	12	\$195	\$215	\$235 3
44572	TORM-5/16X3-1/2	3 1/2" (90mm)	50	12	\$189	\$209	\$229 3
44573	TORM-5/16X4	4" (100mm)	50	12	\$199	\$219	\$245 3
44642	TORM-5/16X4-1/2	4 1/2" (115mm)	30	12	\$129	\$139	\$155 3
44643	TORM-5/16X5	5" (125mm)	30	12	\$152	\$168	\$185 3
44644	TORM-5/16X6	6" (150mm)	30	12	\$157	\$170	\$189 3
DIÁMETRO DE 3/8"							
44574	TORM-3/8X3/4	3/4" (19mm)	50	18	\$90	\$98	\$109 3
44575	TORM-3/8X1	1" (25mm)	40	18	\$89	\$97	\$107 3
44576	TORM-3/8X1-1/4	1 1/4" (32mm)	40	18	\$95	\$105	\$115 3
44577	TORM-3/8X1-1/2	1 1/2" (38mm)	70	12	\$189	\$209	\$229 3
N40864	TORM-3/8X1-3/4	1 3/4" (45mm)	60	12	\$185	\$205	\$225 3
44578	TORM-3/8X2	2" (50mm)	60	12	\$189	\$209	\$229 3
44579	TORM-3/8X2-1/2	2 1/2" (65mm)	50	12	\$189	\$209	\$229 3
44580	TORM-3/8X3	3" (75mm)	40	12	\$189	\$209	\$229 3
44581	TORM-3/8X3-1/2	3 1/2" (90mm)	30	12	\$152	\$168	\$185 3
44582	TORM-3/8X4	4" (100mm)	30	12	\$178	\$198	\$218 3
44651	TORM-3/8X4-1/2	4 1/2" (115mm)	15	18	\$97	\$107	\$117 3
44652	TORM-3/8X5	5" (125mm)	15	18	\$112	\$122	\$136 3
44653	TORM-3/8X6	6" (150mm)	15	18	\$128	\$138	\$154 3
DIÁMETRO DE 7/16"							
N40865	TORM-7/16X3/4	3/4" (19mm)	60	12	\$155	\$169	\$187 3
44583	TORM-7/16X1	1" (25mm)	60	12	\$165	\$179	\$195 3
44584	TORM-7/16X1-1/4	1 1/4" (32mm)	50	12	\$169	\$185	\$199 3
44585	TORM-7/16X1-1/2	1 1/2" (38mm)	50	12	\$179	\$199	\$219 3
N40866	TORM-7/16X1-3/4	1 3/4" (45mm)	40	12	\$175	\$195	\$215 3
44586	TORM-7/16X2	2" (50mm)	40	12	\$179	\$199	\$219 3
44587	TORM-7/16X2-1/2	2 1/2" (65mm)	30	12	\$169	\$185	\$199 3
44588	TORM-7/16X3	3" (75mm)	30	12	\$179	\$199	\$219 3
44589	TORM-7/16X3-1/2	3 1/2" (90mm)	20	12	\$149	\$165	\$179 3
44590	TORM-7/16X4	4" (100mm)	20	12	\$115	\$127	\$139 3
44654	TORM-7/16X4-1/2	4 1/2" (115mm)	15	18	\$114	\$125	\$138 3
44663	TORM-7/16X5	5" (125mm)	10	18	\$91	\$99	\$110 3
44664	TORM-7/16X6	6" (150mm)	10	18	\$108	\$118	\$130 3

Bolsa 3 / **MM OO**

Precio por bolsa

Código	Clave	Largo	Pzas.	Máster	Med. May.	Púb.	NC
DIÁMETRO DE 1/2"							
44591	TORM-1/2X1	1" (25mm)	40	12	\$172	\$189	\$209 3
44592	TORM-1/2X1-1/4	1 1/4" (32mm)	40	12	\$195	\$215	\$235 3
44593	TORM-1/2X1-1/2	1 1/2" (38mm)	30	12	\$160	\$177	\$192 3
N40867	TORM-1/2X1-3/4	1 3/4" (45mm)	30	12	\$189	\$209	\$229 3
44594	TORM-1/2X2	2" (50mm)	30	12	\$195	\$215	\$235 3
44595	TORM-1/2X2-1/2	2 1/2" (65mm)	20	12	\$160	\$177	\$192 3
44596	TORM-1/2X3	3" (75mm)	20	12	\$172	\$189	\$209 3
44597	TORM-1/2X3-1/2	3 1/2" (90mm)	20	12	\$195	\$215	\$235 3
44598	TORM-1/2X4	4" (100mm)	15	12	\$172	\$189	\$209 3
44665	TORM-1/2X4-1/2	4 1/2" (115mm)	10	18	\$120	\$132	\$147 3
44666	TORM-1/2X5	5" (125mm)	10	18	\$129	\$139	\$155 3
N40868	TORM-1/2X5-1/2	5 1/2" (140mm)	10	12	\$149	\$165	\$179 3
44667	TORM-1/2X6	6" (150mm)	8	18	\$126	\$136	\$150 3
N40869	TORM-1/2X7	7" (178mm)	8	12	\$149	\$165	\$179 3
DIÁMETRO DE 5/8"							
N40870	TORM-5/8X1	1" (25mm)	10	24	\$77	\$85	\$93 3
44668	TORM-5/8X1-1/2	1 1/2" (38mm)	10	24	\$89	\$97	\$107 3
N40871	TORM-5/8X1-3/4	1 3/4" (45mm)	10	18	\$110	\$120	\$135 3
44669	TORM-5/8X2	2" (50mm)	10	24	\$126	\$136	\$150 3
44679	TORM-5/8X2-1/2	2 1/2" (65mm)	8	24	\$119	\$130	\$145 3
44680	TORM-5/8X3	3" (75mm)	6	24	\$90	\$98	\$109 3
44681	TORM-5/8X3-1/2	3 1/2" (90mm)	6	24	\$92	\$102	\$112 3
44682	TORM-5/8X4	4" (100mm)	8	18	\$148	\$163	\$178 3
44691	TORM-5/8X4-1/2	4 1/2" (115mm)	6	18	\$119	\$130	\$145 3
44692	TORM-5/8X5	5" (125mm)	6	18	\$137	\$152	\$167 3
44693	TORM-5/8X6	6" (150mm)	4	18	\$97	\$107	\$117 3
N40872	TORM-5/8X7	7" (178mm)	4	12	\$125	\$135	\$149 3
DIÁMETRO DE 3/4"							
44694	TORM-3/4X1-1/2	1 1/2" (38mm)	6	24	\$86	\$94	\$104 3
44702	TORM-3/4X2	2" (50mm)	6	24	\$107	\$117	\$129 3
44703	TORM-3/4X2-1/2	2 1/2" (65mm)	6	24	\$109	\$119	\$132 3
44704	TORM-3/4X3	3" (75mm)	4	24	\$85	\$93	\$102 3
44705	TORM-3/4X3-1/2	3 1/2" (90mm)	4	24	\$90	\$98	\$109 3
44706	TORM-3/4X4	4" (100mm)	4	18	\$110	\$120	\$135 3
44707	TORM-3/4X4-1/2	4 1/2" (115mm)	4	18	\$125	\$135	\$149 3
44753	TORM-3/4X5	5" (125mm)	4	18	\$129	\$139	\$155 3
44754	TORM-3/4X6	6" (150mm)	4	18	\$146	\$160	\$176 3

Bolsa 3 / **MM OO**

Precio por blíster

También en pag. 575 >>>

Código	Clave	Largo	Pzas.	Máster	Med. May.	Púb.	NC
DIÁMETRO DE 1/4"							
N40799	TORM-1/4X1A	1" (25mm)	10	144	\$10.50	\$11.50	\$12.50 3
N40800	TORM-1/4X1-1/2A	1 1/2" (38mm)	8	144	\$10.50	\$11.50	\$12.50 3
N40801	TORM-1/4X2A	2" (50mm)	6	144	\$10.50	\$11.50	\$12.50 3
N40802	TORM-1/4X2-1/2A	2 1/2" (65mm)	5	144	\$10.50	\$11.50	\$12.50 3
DIÁMETRO DE 5/16"							
N40803	TORM-5/16X1A	1" (25mm)	6	144	\$10.50	\$11.50	\$12.50 3
N40804	TORM-5/16X1-1/2A	1 1/2" (38mm)	5	144	\$10.50	\$11.50	\$12.50 3
N40805	TORM-5/16X2A	2" (50mm)	4	144	\$10.50	\$11.50	\$12.50 3
N40806	TORM-5/16X2-1/2A	2 1/2" (65mm)	4	144	\$13	\$14.50	\$15.50 3
DIÁMETRO DE 3/8"							
N40807	TORM-3/8X1A	1" (25mm)	4	144	\$10.50	\$11.50	\$12.50 3
N40808	TORM-3/8X1-1/2A	1 1/2" (38mm)	4	144	\$13	\$14.50	\$15.50 3
N40809	TORM-3/8X2A	2" (50mm)	4	144	\$15.50	\$17	\$19 3

Caja 12 / **MM OO**

Precio por bolsa

Código	Clave	Largo	Pzas.	Máster	Med. May.	Púb.	NC
DIÁMETRO DE 1/8"							
44599	TORE-1/8X1/2	1/2" (13mm)	700	24	\$97	\$107	\$117 3
44600	TORE-1/8X5/8	5/8" (16mm)	600	24	\$103	\$113	\$125 3
44601	TORE-1/8X3/4	3/4" (19mm)	500	24	\$93	\$103	\$113 3
44602	TORE-1/8X1	1" (25mm)	400	24	\$93	\$103	\$113 3
44603	TORE-1/8X1-1/4	1 1/4" (32mm)	350	24	\$85	\$93	\$102 3
44604	TORE-1/8X1-1/2	1 1/2" (38mm)	300	24	\$93	\$103	\$113 3
44605	TORE-1/8X2	2" (50mm)	250	24	\$93	\$103	\$113 3
DIÁMETRO DE 5/32"							
44606	TORE-5/32X1/2	1/2" (13mm)	450	24	\$103	\$113	\$125 3
44607	TORE-5/32X5/8	5/8" (16mm)	400	24	\$103	\$113	\$125 3
44608	TORE-5/32X3/4	3/4" (19mm)	350	24	\$103	\$113	\$125 3
44609	TORE-5/32X1	1" (25mm)	300	24	\$115	\$127	\$139 3
44610	TORE-5/32X1-1/4	1 1/4" (32mm)	250	24	\$107	\$117	\$129 3
44611	TORE-5/32X1-1/2	1 1/2" (38mm)	200	18	\$90	\$98	\$109 3
44612	TORE-5/32X2</						

Tornillos de acero, grado 5 FIERO

Fabricados en acero al medio carbono con acabado pavonado



TOR5-1/4X1

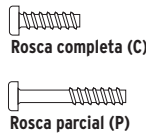

Rosca completa (C)



Rosca parcial (P)

Precio por bolsa

Código	Clave	Largo	Rosca	Piezas	Máster	May.	Med. May.	Púb.	NC
DIÁMETRO DE 1/4"									
44763	TOR5-1/4X1/2	1/2" (13mm)	C	150	18	\$103	\$113	\$125	3
44764	TOR5-1/4X3/4	3/4" (19mm)	C	100	18	\$85	\$93	\$102	3
44765	TOR5-1/4X1	1" (25mm)	C	100	18	\$97	\$107	\$117	3
44766	TOR5-1/4X1-1/4	1 1/4" (32mm)	P	100	18	\$125	\$135	\$149	3
44767	TOR5-1/4X1-1/2	1 1/2" (38mm)	P	80	18	\$110	\$120	\$135	3
44768	TOR5-1/4X2	2" (50mm)	P	60	18	\$103	\$113	\$125	3
44769	TOR5-1/4X2-1/2	2 1/2" (65mm)	P	50	18	\$110	\$120	\$135	3
44770	TOR5-1/4X3	3" (75mm)	P	50	18	\$129	\$139	\$155	3
DIÁMETRO DE 5/16"									
44771	TOR5-5/16X1/2	1/2" (13mm)	C	100	18	\$107	\$117	\$129	3
44772	TOR5-5/16X3/4	3/4" (19mm)	C	80	18	\$107	\$117	\$129	3
44773	TOR5-5/16X1	1" (25mm)	C	60	18	\$90	\$98	\$109	3
44774	TOR5-5/16X1-1/4	1 1/4" (32mm)	C	60	18	\$103	\$113	\$125	3
44775	TOR5-5/16X1-1/2	1 1/2" (38mm)	P	50	18	\$103	\$113	\$125	3
44776	TOR5-5/16X2	2" (50mm)	P	80	12	\$199	\$219	\$245	3
44777	TOR5-5/16X2-1/2	2 1/2" (65mm)	P	60	12	\$195	\$215	\$235	3
44778	TOR5-5/16X3	3" (75mm)	P	60	12	\$229	\$249	\$275	3
44779	TOR5-5/16X3-1/2	3 1/2" (90mm)	P	50	12	\$199	\$219	\$245	3
44780	TOR5-5/16X4	4" (100mm)	P	50	12	\$239	\$265	\$289	3
DIÁMETRO DE 3/8"									
44781	TOR5-3/8X3/4	3/4" (19mm)	C	50	12	\$97	\$107	\$117	3
44782	TOR5-3/8X1	1" (25mm)	C	40	12	\$93	\$103	\$113	3
44783	TOR5-3/8X1-1/4	1 1/4" (32mm)	C	40	12	\$107	\$117	\$129	3
44784	TOR5-3/8X1-1/2	1 1/2" (38mm)	P	70	12	\$199	\$219	\$245	3
44785	TOR5-3/8X2	2" (50mm)	P	60	12	\$229	\$249	\$275	3
44786	TOR5-3/8X2-1/2	2 1/2" (65mm)	P	50	12	\$239	\$265	\$289	3
44787	TOR5-3/8X3	3" (75mm)	P	40	12	\$229	\$249	\$275	3
44788	TOR5-3/8X3-1/2	3 1/2" (90mm)	P	30	12	\$199	\$219	\$245	3
44789	TOR5-3/8X4	4" (100mm)	P	30	12	\$215	\$235	\$259	3
DIÁMETRO DE 7/16"									
44790	TOR5-7/16X1	1" (25mm)	C	60	12	\$195	\$215	\$235	3
44791	TOR5-7/16X1-1/4	1 1/4" (32mm)	C	50	12	\$179	\$199	\$219	3
44792	TOR5-7/16X1-1/2	1 1/2" (38mm)	C	50	12	\$215	\$235	\$259	3
44793	TOR5-7/16X2	2" (50mm)	P	40	12	\$219	\$242	\$265	3
44794	TOR5-7/16X2-1/2	2 1/2" (65mm)	P	30	12	\$199	\$219	\$245	3
44795	TOR5-7/16X3	3" (75mm)	P	30	12	\$229	\$249	\$275	3
44796	TOR5-7/16X3-1/2	3 1/2" (90mm)	P	20	12	\$179	\$199	\$219	3
44797	TOR5-7/16X4	4" (100mm)	P	20	12	\$205	\$229	\$249	3
DIÁMETRO DE 1/2"									
44798	TOR5-1/2X1	1" (25mm)	C	40	12	\$189	\$209	\$229	3
44799	TOR5-1/2X1-1/4	1 1/4" (32mm)	C	40	12	\$215	\$235	\$259	3
44800	TOR5-1/2X1-1/2	1 1/2" (38mm)	C	30	12	\$175	\$195	\$215	3
44801	TOR5-1/2X2	2" (50mm)	P	30	12	\$219	\$242	\$265	3
44802	TOR5-1/2X2-1/2	2 1/2" (65mm)	P	20	12	\$175	\$195	\$215	3
44803	TOR5-1/2X3	3" (75mm)	P	20	12	\$205	\$229	\$249	3
44804	TOR5-1/2X3-1/2	3 1/2" (90mm)	P	20	12	\$235	\$255	\$279	3
44805	TOR5-1/2X4	4" (100mm)	P	15	12	\$195	\$215	\$235	3

Bolsa 3 / **MM 00**

Tornillos tipo coche FIERO

Fabricados en acero con acabado galvanizado

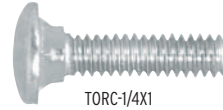

TORC-1/4X1



Rosca completa

Precio por bolsa

Código	Clave	Largo	Piezas	Máster	May.	Med. May.	Púb.	NC
DIÁMETRO DE 1/4"								
44710	TORC-1/4X1/2	1/2" (13mm)	150	18	\$110	\$120	\$135	3
44711	TORC-1/4X3/4	3/4" (19mm)	100	18	\$90	\$98	\$109	3
44712	TORC-1/4X1	1" (25mm)	100	18	\$97	\$107	\$117	3
44713	TORC-1/4X1-1/4	1 1/4" (32mm)	100	18	\$110	\$120	\$135	3
44714	TORC-1/4X1-1/2	1 1/2" (38mm)	80	18	\$97	\$107	\$117	3
44715	TORC-1/4X2	2" (50mm)	60	18	\$85	\$93	\$102	3
44716	TORC-1/4X2-1/2	2 1/2" (65mm)	50	18	\$97	\$107	\$117	3
44717	TORC-1/4X3	3" (75mm)	50	18	\$103	\$113	\$125	3
DIÁMETRO DE 5/16"								
44718	TORC-5/16X1/2	1/2" (13mm)	100	18	\$115	\$127	\$139	3
44719	TORC-5/16X3/4	3/4" (19mm)	80	18	\$110	\$120	\$135	3
44720	TORC-5/16X1	1" (25mm)	60	18	\$90	\$98	\$109	3
44721	TORC-5/16X1-1/4	1 1/4" (32mm)	60	18	\$103	\$113	\$125	3
44722	TORC-5/16X1-1/2	1 1/2" (38mm)	50	18	\$97	\$107	\$117	3
44723	TORC-5/16X2	2" (50mm)	80	12	\$179	\$199	\$219	3
44724	TORC-5/16X2-1/2	2 1/2" (65mm)	60	12	\$165	\$179	\$195	3
44725	TORC-5/16X3	3" (75mm)	60	12	\$189	\$209	\$229	3
44726	TORC-5/16X3-1/2	3 1/2" (90mm)	50	12	\$175	\$195	\$215	3
44727	TORC-5/16X4	4" (100mm)	50	12	\$199	\$219	\$245	3
DIÁMETRO DE 3/8"								
44728	TORC-3/8X3/4	3/4" (19mm)	50	18	\$103	\$113	\$125	3
44729	TORC-3/8X1	1" (25mm)	40	18	\$97	\$107	\$117	3
44730	TORC-3/8X1-1/4	1 1/4" (32mm)	40	18	\$103	\$113	\$125	3
44731	TORC-3/8X1-1/2	1 1/2" (38mm)	70	12	\$205	\$229	\$249	3
44732	TORC-3/8X2	2" (50mm)	60	12	\$215	\$235	\$259	3
40129	TORC-3/8X2-1/4	2 1/4" (57mm)	50	12	\$155	\$169	\$187	3
44733	TORC-3/8X2-1/2	2 1/2" (65mm)	50	12	\$205	\$229	\$249	3
44734	TORC-3/8X3	3" (75mm)	40	12	\$189	\$209	\$229	3
44735	TORC-3/8X3-1/2	3 1/2" (90mm)	30	12	\$165	\$179	\$195	3
44736	TORC-3/8X4	4" (100mm)	30	12	\$175	\$195	\$215	3
DIÁMETRO DE 7/16"								
44737	TORC-7/16X1	1" (25mm)	60	12	\$205	\$229	\$249	3
44738	TORC-7/16X1-1/4	1 1/4" (32mm)	50	12	\$189	\$209	\$229	3
44739	TORC-7/16X1-1/2	1 1/2" (38mm)	50	12	\$205	\$229	\$249	3
44740	TORC-7/16X2	2" (50mm)	40	12	\$205	\$229	\$249	3
44741	TORC-7/16X2-1/2	2 1/2" (65mm)	30	12	\$175	\$195	\$215	3
44742	TORC-7/16X3	3" (75mm)	30	12	\$199	\$219	\$245	3
44743	TORC-7/16X3-1/2	3 1/2" (90mm)	20	12	\$149	\$165	\$179	3
44744	TORC-7/16X4	4" (100mm)	20	12	\$165	\$179	\$195	3
DIÁMETRO DE 1/2"								
44745	TORC-1/2X1	1" (25mm)	40	12	\$199	\$219	\$245	3
44746	TORC-1/2X1-1/4	1 1/4" (32mm)	40	12	\$215	\$235	\$259	3
44747	TORC-1/2X1-1/2	1 1/2" (38mm)	30	12	\$175	\$195	\$215	3
44748	TORC-1/2X2	2" (50mm)	30	12	\$215	\$235	\$259	3
44749	TORC-1/2X2-1/2	2 1/2" (65mm)	20	12	\$165	\$179	\$195	3
44750	TORC-1/2X3	3" (75mm)	20	12	\$179	\$199	\$219	3
44751	TORC-1/2X3-1/2	3 1/2" (90mm)	20	12	\$205	\$229	\$249	3
44752	TORC-1/2X4	4" (100mm)	15	12	\$175	\$195	\$215	3

Bolsa 3 / **MM 00**

Tuercas hexagonales **FIERO**



Fabricadas en acero con acabado galvanizado

TUE-1/2

También en pág. 575 >>>

Precio por bolsa

Código	Clave	Medida	Pzas.	May.	1/2 May.	Púb.	NC
44548*	TUE-1/4	1/4"	250	\$77	\$85	\$93	3
44549	TUE-5/16	5/16"	150	\$64	\$69	\$77	3
44550*	TUE-3/8	3/8"	100	\$64	\$69	\$77	3
44551	TUE-7/16	7/16"	60	\$72	\$79	\$87	3
44552	TUE-1/2	1/2"	50	\$72	\$79	\$87	3
44700	TUE-5/8	5/8"	25	\$77	\$85	\$93	3
44701	TUE-3/4	3/4"	15	\$77	\$85	\$93	3
44978	TUE-7/8	7/8"	8	\$72	\$79	\$87	3
44979	TUE-1	1"	6	\$85	\$93	\$102	3

Bolsa 6 / Máster 24 / **MM 00**

Precio por blíster

Código	Clave	Medida	Pzas.	May.	1/2 May.	Púb.	NC
40755	TUE-1/4A	1/4"	25	\$9	\$10	\$11	3
40756	TUE-5/16A	5/16"	20	\$10.50	\$11.50	\$12.50	3
40757	TUE-3/8A	3/8"	12	\$9	\$10	\$11	3
40758	TUE-1/2A	1/2"	6	\$10.50	\$11.50	\$12.50	3

Caja 12 / Máster 144 / **MM 00**

Tuercas de seguridad **FIERO**

Fabricadas en acero con acabado galvanizado
Proporcionan agarre y resistencia en condiciones adversas



Sistema de bloqueo con inserto de nylon

TUEN-1/2

Precio por bolsa

Código	Clave	Medida	Pzas.	May.	1/2 May.	Púb.	NC
440910	TUEN-1/4	1/4"	250	\$149	\$165	\$179	3
440911	TUEN-5/16	5/16"	150	\$115	\$127	\$139	3
440912	TUEN-3/8	3/8"	100	\$125	\$135	\$149	3
440913	TUEN-7/16	7/16"	60	\$85	\$93	\$102	3
440914	TUEN-1/2	1/2"	50	\$139	\$155	\$169	3
440915	TUEN-9/16	9/16"	30	\$135	\$149	\$165	3
440916	TUEN-5/8	5/8"	25	\$139	\$155	\$169	3
440917	TUEN-3/4	3/4"	15	\$125	\$135	\$149	3
440918	TUEN-7/8	7/8"	10	\$135	\$149	\$165	3

Bolsa 6 / Máster 24 / **MM 00**

Tuercas hexagonales, grado 5 **FIERO**

Fabricadas en acero al medio carbono con acabado pavonado



TUES-1/2

Precio por bolsa

Código	Clave	Medida	Pzas.	May.	1/2 May.	Púb.	NC
44695	TUES-1/4	1/4"	250	\$93	\$102	\$113	3
44696	TUES-5/16	5/16"	150	\$85	\$93	\$102	3
44697	TUES-3/8	3/8"	100	\$80	\$89	\$97	3
44698	TUES-7/16	7/16"	60	\$87	\$95	\$105	3
44699	TUES-1/2	1/2"	50	\$93	\$102	\$113	3

Bolsa 3 / Máster 24 / **MM 00**

Tuercas hexagonales tipo Sakamura **FIERO**

Fabricadas en acero con acabado galvanizado



TUES-3/16

Precio por bolsa

Código	Clave	Medida	Pzas.	May.	1/2 May.	Púb.	NC
44553	TUES-1/8	1/8"	1,000	\$149	\$165	\$179	3
44554	TUES-5/32	5/32"	700	\$125	\$135	\$149	3
44555	TUES-3/16	3/16"	600	\$115	\$127	\$139	3

Bolsa 3 / Máster 24 / **MM 00**

Tuercas cople **FIERO** **NUEVOS**

Ideales para instalaciones en suspensión



Fabricadas en acero con acabado galvanizado

Para unión de varillas roscadas

TUEC-1/2

Precio por bolsa

Código	Clave	Ø	Largo	Pzas.	May.	1/2 May.	Púb.	NC
40942	TUEC-3/16	3/16"	3/4" (19 mm)	5	\$8	\$8.50	\$9.50	3
40943	TUEC-1/4	1/4"	13/16" (21 mm)	5	\$9	\$10	\$11	3
40944	TUEC-5/16	5/16"	1" (25 mm)	5	\$25	\$27	\$30	3
40945	TUEC-3/8	3/8"	1 1/8" (28 mm)	5	\$29	\$31	\$35	3
40946	TUEC-7/16	7/16"	1 1/4" (31 mm)	5	\$36	\$40	\$44	3
40947	TUEC-1/2	1/2"	1 1/4" (31 mm)	5	\$39	\$43	\$47	3
40948	TUEC-5/8	5/8"	2 1/8" (53 mm)	5	\$59	\$65	\$70	3
40949	TUEC-3/4	3/4"	2 1/4" (57 mm)	2	\$42	\$46	\$49	3
40950	TUEC-7/8	7/8"	2 1/2" (63 mm)	2	\$80	\$89	\$97	3
40951	TUEC-1	1"	2 1/2" (63 mm)	2	\$102	\$113	\$125	3

Bolsa 6 / Máster 24 / **MM 00**

Tuercas flange **FIERO**

Fabricadas en acero con acabado galvanizado



Brida incorporada

TUEF-1/2

Para instalaciones en estructuras con movimiento o vibración

Precio por bolsa

Código	Clave	Medida	Pzas.	May.	1/2 May.	Púb.	NC
440936	TUEF-1/4	1/4"	100	\$55	\$59	\$65	3
440937	TUEF-5/16	5/16"	75	\$59	\$65	\$70	3
440938	TUEF-3/8	3/8"	50	\$55	\$59	\$65	3
440939	TUEF-1/2	1/2"	25	\$64	\$69	\$77	3
440940	TUEF-5/8	5/8"	15	\$85	\$93	\$102	3
440941	TUEF-3/4	3/4"	10	\$90	\$98	\$109	3

Bolsa 6 / Máster 24 / **MM 00**

Tuercas mariposa **FIERO**

Para ajustar o aflojar manualmente



TUEM-1/2

Fabricadas en acero con acabado galvanizado

Precio por bolsa

Código	Clave	Ancho	Pzas.	May.	1/2 May.	Púb.	NC
440995	TUEM-1/8	1/8"	200	\$125	\$135	\$149	3
440996	TUEM-5/32	5/32"	180	\$125	\$135	\$149	3
440997	TUEM-3/16	3/16"	150	\$125	\$135	\$149	3
440919	TUEM-1/4	1/4"	100	\$125	\$135	\$149	3
440920	TUEM-5/16	5/16"	75	\$125	\$135	\$149	3
440921	TUEM-3/8	3/8"	50	\$125	\$135	\$149	3
440922	TUEM-1/2	1/2"	25	\$125	\$135	\$149	3

Bolsa 6 / Máster 24 / **MM 00**

Arandelas planas **FIERO**

Fabricadas en acero con acabado galvanizado



ARA-1/2

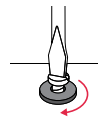

También en pág. 575 >>>

Precio por bolsa de 1 kg

Código	Clave	Ø1	Ø2	Pzas. por kg aprox.	Máster	May.	1/2 May.	Púb.	NC
44540	ARA-1/8	1/8"	9/16"	644	24	\$110	\$120	\$135	3
44541	ARA-5/32	5/32"	5/8"	539	24	\$110	\$120	\$135	3
44542*	ARA-3/16	3/16"	13/16"	373	24	\$110	\$120	\$135	3
44543*	ARA-1/4	1/4"	7/8"	327	24	\$110	\$120	\$135	3
44544	ARA-5/16	5/16"	15/16"	275	24	\$110	\$120	\$135	3
44545*	ARA-3/8	3/8"	1"	150	24	\$110	\$120	\$135	3
44546	ARA-7/16	7/16"	1 1/8"	125	24	\$110	\$120	\$135	3
44547	ARA-1/2	1/2"	1 3/8"	57	24	\$110	\$120	\$135	3
440959	ARA-5/8	5/8"	1 3/4"	30	18	\$110	\$120	\$135	3
440960	ARA-3/4	3/4"	2"	20	18	\$110	\$120	\$135	3
440961	ARA-7/8	7/8"	2 1/4"	15	18	\$110	\$120	\$135	3
440962	ARA-1	1"	2 1/2"	12	18	\$110	\$120	\$135	3

Bolsa 6 / **MM 00**

Precio por blíster

Código	Clave	Ø1	Ø2	Pzas.	May.	1/2 May.	Púb.	NC
40750	ARA-3/16A	3/16"	13/16"	35	\$12	\$13	\$14	3
40751	ARA-1/4A	1/4"	7/8"	30	\$12	\$13	\$14	3
40752	ARA-5/16A	5/16"	15/16"	25	\$12	\$13	\$14	3
40753	ARA-3/8A	3/8"	1"	14	\$12	\$13	\$14	3
40754	ARA-1/2A	1/2"	1 3/8"	6	\$12	\$13	\$14	3

Caja 12 / Máster 144 / **MM 00**

Arandelas de presión **FIERO**

Fabricadas en acero al alto carbono

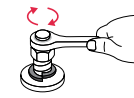

ARAP-1/2

Precio por bolsa

Código	Clave	Ø1	Ø2	Pzas. Máster	May.	1/2 May.	Púb.	NC
44683	ARAP-1/8	1/8"	1/4"	300 240	\$8	\$8.50	\$9.50	3
44684	ARAP-5/32	5/32"	5/16"	300 240	\$11	\$12	\$13.50	3
44685	ARAP-3/16	3/16"	21/64"	200 240	\$10.50	\$11.50	\$12.50	3
44686	ARAP-1/4	1/4"	1/2"	200 72	\$25	\$27	\$30	3
44687	ARAP-5/16	5/16"	9/16"	150 72	\$29	\$31	\$35	3
44688	ARAP-3/8	3/8"	1 1/16"	150 24	\$45	\$50	\$55	3
44689	ARAP-7/16	7/16"	3/4"	100 24	\$43	\$47	\$52	3
44690	ARAP-1/2	1/2"	7/8"	100 24	\$59	\$65	\$70	3
440953	ARAP-5/8	5/8"	1 1/8"	60 18	\$72	\$79	\$87	3
440954	ARAP-3/4	3/4"	1 1/4"	60 18	\$110	\$120	\$135	3
440955	ARAP-7/8	7/8"	1 1/2"	30 18	\$90	\$98	\$109	3
440956	ARAP-1	1"	1 7/8"	30 18	\$125	\$135	\$149	3

Bolsa 6 / **MM 00**

Armellas cerradas FIERO

Código	Clave	Denominación común	Pzas.	Medidas A	B	C	May.	Ref. Precio Unit. May.	Med. May.	Púb.	NC
Precio por blíster											
40722	AR-17CB	17 x 40	20	2 mm	7 mm	22 mm	\$5.20	(\$0.26)	\$5.70	\$6.30	3
40721	AR-18CB	18 x 50	10	3 mm	9 mm	32 mm	\$5.20	(\$0.52)	\$5.70	\$6.30	3
40720	AR-19CB	19 x 60	8	3 mm	11 mm	38 mm	\$5.20	(\$0.65)	\$5.70	\$6.30	3
40719	AR-20CB	20 x 70	6	4 mm	11 mm	45 mm	\$5.20	(\$0.86)	\$5.70	\$6.30	3
40718	AR-21CB	21 x 80	4	4 mm	13 mm	50 mm	\$5.20	(\$1.30)	\$5.70	\$6.30	3
40717	AR-22CB	22 x 100	2	5 mm	17 mm	60 mm	\$5.20	(\$2.60)	\$5.70	\$6.30	3
40716	AR-23CB	23 x 110	2	5 mm	17.5 mm	65 mm	\$5.20	(\$2.60)	\$5.70	\$6.30	3
Caja 12 / Máster 144 / MM 00											
Precio por bolsa Ahorra 20% comparado con la presentación en blíster											
44370	AR-17C	17 x 40	144	2 mm	7 mm	22 mm	\$29	(\$0.20)	\$31	\$35	3
44371	AR-18C	18 x 50	144	3 mm	9 mm	32 mm	\$59	(\$0.40)	\$65	\$70	3
44372	AR-19C	19 x 60	144	3 mm	11 mm	38 mm	\$77	(\$0.53)	\$85	\$93	3
44373	AR-20C	20 x 70	144	4 mm	11 mm	45 mm	\$107	(\$0.74)	\$117	\$129	3
44374	AR-21C	21 x 80	144	4 mm	13 mm	50 mm	\$147	(\$1.02)	\$162	\$177	3
44375	AR-22C	22 x 100	72	5 mm	17 mm	60 mm	\$125	(\$1.73)	\$135	\$149	3
44376	AR-23C	23 x 110	72	5 mm	17.5 mm	65 mm	\$165	(\$2.29)	\$179	\$195	3
Bolsa 3 / Máster 12 / MM 00											

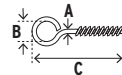

Llave "Y" para aflojar o enroscar armellas en págs. 192 y 331

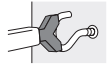

Blíster



También en pág. 575 >>>

Fabricadas en acero galvanizado

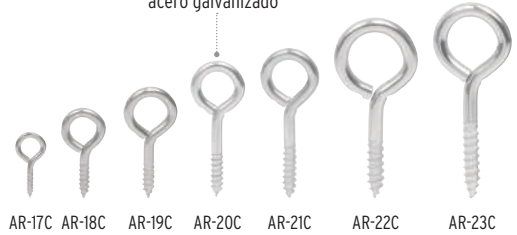

Bolsa



Armellas abiertas FIERO

Código	Clave	Denominación común	Pzas.	Medidas A	B	C	May.	Ref. Precio Unit. May.	Med. May.	Púb.	NC
Precio por blíster											
40729	AR-17AB	17 x 40	12	3 mm	10 mm	32 mm	\$5.20	(\$0.43)	\$5.70	\$6.30	3
40728	AR-18AB	18 x 50	10	3 mm	13 mm	40 mm	\$6	(\$0.60)	\$6.50	\$7	3
40727	AR-19AB	19 x 60	8	3 mm	13 mm	45 mm	\$6	(\$0.75)	\$6.50	\$7	3
40726	AR-20AB	20 x 70	6	4 mm	15 mm	45 mm	\$6.50	(\$1.08)	\$7.20	\$8	3
40725	AR-21AB	21 x 80	4	4 mm	16 mm	55 mm	\$5.20	(\$1.30)	\$5.70	\$6.30	3
40724	AR-22AB	22 x 100	2	5 mm	20 mm	70 mm	\$5.20	(\$2.60)	\$5.70	\$6.30	3
40723	AR-23AB	23 x 110	2	5.2 mm	25 mm	80 mm	\$6.50	(\$3.25)	\$7.20	\$8	3
Caja 12 / Máster 144 / MM 00											
Precio por bolsa Ahorra 25% comparado con la presentación en blíster											
44377	AR-17A	17 x 40	144	3 mm	10 mm	32 mm	\$45	(\$0.31)	\$50	\$55	3
44378	AR-18A	18 x 50	144	3 mm	13 mm	40 mm	\$64	(\$0.44)	\$69	\$77	3
44379	AR-19A	19 x 60	144	3 mm	13 mm	45 mm	\$85	(\$0.59)	\$93	\$102	3
44380	AR-20A	20 x 70	144	4 mm	15 mm	45 mm	\$115	(\$0.79)	\$127	\$139	3
44381	AR-21A	21 x 80	144	4 mm	16 mm	55 mm	\$149	(\$1.03)	\$165	\$179	3
44382	AR-22A	22 x 100	72	5 mm	20 mm	70 mm	\$132	(\$1.83)	\$145	\$159	3
44383	AR-23A	23 x 110	72	5.2 mm	25 mm	80 mm	\$189	(\$2.62)	\$209	\$229	3
Bolsa 3 / Máster 12 / MM 00											

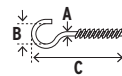

Llave "Y" para aflojar o enroscar armellas en págs. 192 y 331

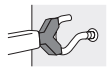

Blíster



También en pág. 575 >>>

Fabricadas en acero galvanizado



Bolsa



Alcayatas roscadas FIERO

Código	Clave	Denominación común	Pzas.	Medidas A	B	C	May.	Ref. Precio Unit. May.	Med. May.	Púb.	NC
Precio por bolsa											
44985	ALCA-20	16 x 20	144	2.5 mm	12 mm	30 mm	\$52	(\$0.36)	\$57	\$63	3
44986	ALCA-50	18 x 50	144	3 mm	14 mm	40 mm	\$90	(\$0.62)	\$98	\$109	3
44987	ALCA-60	19 x 60	144	3.3 mm	17 mm	50 mm	\$103	(\$0.71)	\$113	\$125	3
44988	ALCA-70	20 x 70	144	3.7 mm	18 mm	55 mm	\$135	(\$0.93)	\$149	\$165	3
44989	ALCA-80	21 x 80	144	4 mm	19 mm	60 mm	\$175	(\$1.21)	\$195	\$215	3
44990	ALCA-90	22 x 90	144	4.8 mm	20 mm	70 mm	\$259	(\$1.79)	\$285	\$315	3
44991	ALCA-100	22 x 100	144	4.9 mm	21 mm	80 mm	\$305	(\$2.11)	\$335	\$365	3
44992	ALCA-110	23 x 110	72	6.3 mm	29 mm	97 mm	\$295	(\$4.09)	\$319	\$355	3
Bolsa 3 / Máster 12 / MM 00											

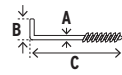

Fabricadas en acero galvanizado

Bolsa

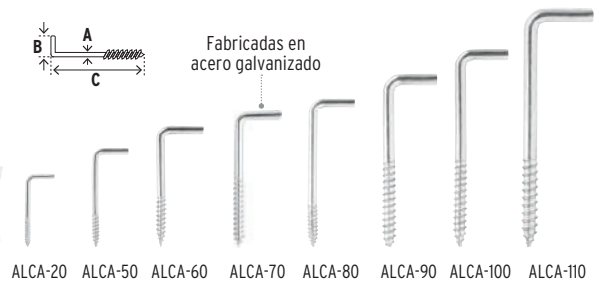

Sujetadores tipo mariposa FIERO



Código	Clave	Uso de Brocas	Pzas.	Medidas A	B	C	Máster	May.	Ref. Precio Unit. May.	Med. May.	Púb.	NC
Precio por bolsa												
47358	SMA-1/8	3/8"	4	1/8"	50 mm	38 mm	72	\$20	(\$5)	\$22	\$24	4
47359	SMA-3/16	1/2"	4	3/16"	75 mm	50 mm	72	\$25	(\$6.25)	\$28	\$30	4
47360	SMA-1/4	5/8"	4	1/4"	75 mm	55 mm	72	\$32	(\$8)	\$35	\$39	4
Caja 6 / MM 00												
Precio por caja Ahorra 20% comparado con la presentación en bolsa												
46967	SMA-1/8G	3/8"	100	1/8"	50 mm	38 mm	12	\$335	(\$3.35)	\$369	\$405	2
46968	SMA-3/16G	1/2"	100	3/16"	75 mm	50 mm	8	\$435	(\$4.35)	\$475	\$525	2
46969	SMA-1/4G	5/8"	100	1/4"	75 mm	55 mm	8	\$555	(\$5.55)	\$615	\$675	2
Caja 1 / MM 00												

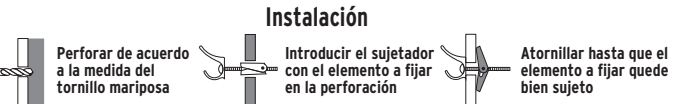

Bolsa



Caja

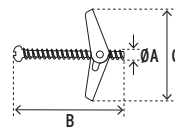

Fabricados en acero galvanizado

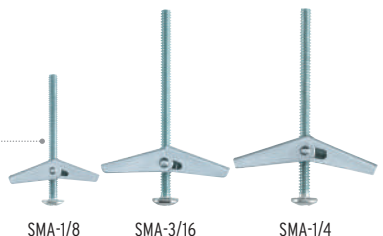

Taquetes plásticos FIERO

- Ideales para instalaciones a la intemperie por su resistencia a la humedad
- Fabricados en polietileno
- Precio por bolsa

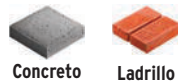

Cinturones de resistencia y anclas de fijación retráctiles

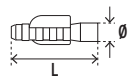

Juego de taquetes plásticos con pijas FIERO

- Pijas para lámina de acero galvanizado
- Taquetes de polietileno

CONTENIDO				
Ø Taquete	Piezas	No. pija	Largo pija	Piezas
3/16"	12	6	1 1/4" (32mm)	12
1/4"	8	8	1 3/4" (45mm)	8
5/16"	6	10	2" (50mm)	6



Código	Clave	May.	1/2 Mayoreo	Púb.	NC
49770	TQ-26J	\$37	\$41	\$46	3

Caja 6 / Máster 72 / **MM 00**

Código	Clave	Color	Ø Taquete	Largo (L)	Caja	Máster	May.	Ref. Precio Unit. May.	1/2 Mayoreo	Púb.	NC
Bolsa con 50 piezas											
Ahorra 15% comparado con la presentación de 20 pzas.											
40163*	TAQ-3/16P	□	3/16"	25 mm	12	216	\$15.50	(\$0.31)	\$17	\$19	3
40742	TAQ-7/32P	■	7/32"	32 mm	12	216	\$18	(\$0.36)	\$20	\$22	3
44199*	TAQ-1/4P	■	1/4"	38 mm	24	216	\$20	(\$0.40)	\$22	\$24	3
44200*	TAQ-5/16P	■	5/16"	45 mm	12	216	\$29	(\$0.58)	\$31	\$35	3
44201*	TAQ-3/8P	■	3/8"	45 mm	12	216	\$33	(\$0.66)	\$36	\$39	3
40164	TAQ-1/2P	■	1/2"	60 mm	12	96	\$59	(\$1.18)	\$65	\$70	3
Bolsa con 20 piezas											
40744	TAQ-3/16PA	□	3/16"	25 mm	12	216	\$8	(\$0.40)	\$8.50	\$9.50	3
40745	TAQ-7/32PA	■	7/32"	32 mm	12	216	\$8.50	(\$0.42)	\$9.50	\$10.50	3
40746	TAQ-1/4PA	■	1/4"	38 mm	24	216	\$9	(\$0.45)	\$10	\$11	3
40747	TAQ-5/16PA	■	5/16"	45 mm	24	216	\$13	(\$0.65)	\$14.50	\$16	3
40748	TAQ-3/8PA	■	3/8"	45 mm	24	216	\$14.50	(\$0.72)	\$16	\$17.50	3
40749	TAQ-1/2PA	■	1/2"	60 mm	6	96	\$33	(\$1.65)	\$36	\$39	3

MM 00

Juegos de taquetes plásticos con pijas y broca FIERO

- INCLUYEN:**
 20 Taquetes de polietileno
 20 Pijas para lámina
 1 Broca para concreto, de acero al cromo con punta de carburo de tungsteno
- Precio por bolsa

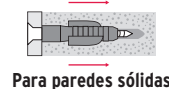
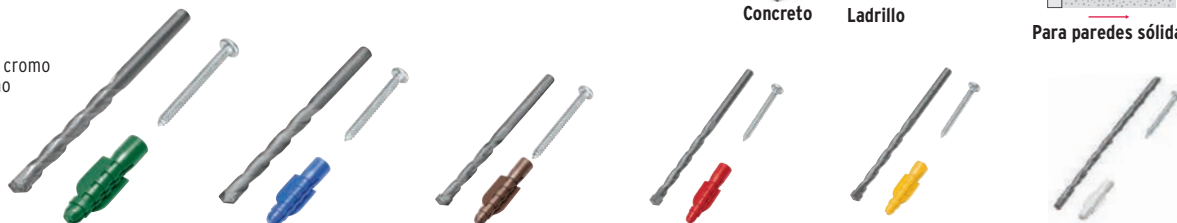
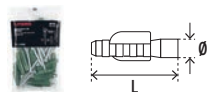

Código:	40162	40161	40160	40159*	40759	40158
Clave:	TQ-1/2J	TQ-3/8J	TQ-5/16J	TQ-1/4J	TQ-7/32J	TQ-3/16J
Color	■	■	■	■	■	□
Ø Taquete:	1/2"	3/8"	5/16"	1/4"	7/32"	3/16"
Largo taquete (L):	60 mm	45 mm	45 mm	38 mm	32 mm	25 mm
No. pija:	14	12	10	8	8	6
Largo pija:	2 1/2" (65 mm)	2" (50 mm)	2" (50 mm)	1 1/2" (38 mm)	1 1/4" (32 mm)	1 1/4" (32 mm)
Ø x L Broca:	1/2" x 150 mm	3/8" x 125 mm	5/16" x 100 mm	1/4" x 100 mm	1/4" x 100 mm	3/16" x 100 mm
Mayoreo:	\$149 NC 3	\$97 NC 3	\$64 NC 3	\$42 NC 3	\$35 NC 3	\$30 NC 3
1/2 Mayoreo:	\$165	\$107	\$69	\$46	\$39	\$33
Público:	\$179	\$117	\$77	\$49	\$42	\$36
Caja / Máster:	10 / 80 / MM 00		10 / 120 / MM 00	20 / 120 / MM 00	10 / 120 / MM 00	

Taquetes plásticos para panel de yeso FIERO

- Autotaladrantes, no requieren taladrar previamente
- Para panel de yeso de 3/8" a 1" de espesor
- Precio por bolsa

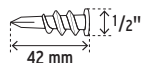

Código	Clave	May.	Ref. Precio Unit. May.	1/2 May.	Púb.	NC
Bolsa con 100 piezas						
Ahorra 15% comparado con la presentación de 20 pzas.						
42008*	TAQ-1/2TP	\$85	(\$0.85)	\$93	\$102	3
Caja 4 / Máster 12 / MM 00						

Código	Clave	May.	Ref. Precio Unit. May.	1/2 Mayoreo	Púb.	NC
Bolsa con 20 piezas						
40760	TAQ-1/2TPA	\$20	(\$1)	\$22	\$24	3
Caja 8 / Máster 192 / MM 00						

Juego de taquetes plásticos para panel de yeso, con pija FIERO

- Autotaladrantes, no requieren taladrar previamente
- Para panel de yeso de 3/8" a 1" de espesor
- Precio por bolsa

- INCLUYE:**
 20 Pijas para lámina
 20 Taquetes plásticos

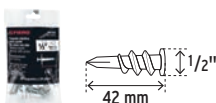

Código	Clave	May.	1/2 Mayoreo	Púb.	NC
40743	TQ-1/2TJ	\$32	\$34	\$38	3
Caja 10 / Máster 120 / MM 00					

Blíster con 100 taquetes para ensamble de madera (tarugos) FIERO

- Ideales para la industria mueblera y tapicera
- Precio por blíster con 100 pzas.



Ranurados para una buena distribución del pegamento

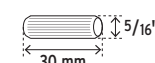

También en pág. 575 >>>

Para uso en juntas, esquinas y superficies

Código	Clave	May.	Ref. Precio Unit. May.	1/2 Mayoreo	Púb.	NC
49222	TAQ-5/16MR	\$59	(\$0.59)	\$65	\$70	3
Caja 6 / Máster 108 / MM 00						

Taquetes expansivos con tornillo FIERO

-Fabricados en acero



Concreto



Código	Clave	Pzas.	Taquete Ø A L	Ø Tornillo	Uso de brocas	Caja	Máster	May.	Ref. Precio Unit. May.	1/2 May.	Púb.	NC
Precio por bolsa												
44360*	TAE-1/4T	4	3/8" 41mm	1/4"	3/8"	12	144	\$22	(\$5.50)	\$24	\$27	3
44361*	TAE-5/16T	4	3/8" 41mm	5/16"	3/8"	12	144	\$25	(\$6.25)	\$27	\$30	3
47370*	TAE-3/8T	4	1/2" 56mm	3/8"	1/2"	6	72	\$39	(\$9.75)	\$43	\$47	3
47371	TAE-1/2T	2	5/8" 60mm	1/2"	5/8"	6	72	\$42	(\$21)	\$46	\$49	3
47372	TAE-5/8T	2	3/4" 72mm	5/8"	3/4"	6	72	\$72	(\$36)	\$79	\$87	3
Precio por caja Ahorra 20% comparado con la presentación en bolsa												
47223	TAE-1/4TG	100	3/8" 41mm	1/4"	3/8"	1	8	\$379	(\$3.79)	\$415	\$455	2
47320	TAE-5/16TG	100	3/8" 41mm	5/16"	3/8"	1	8	\$425	(\$4.25)	\$465	\$515	2
47339	TAE-3/8TG	50	1/2" 56mm	3/8"	1/2"	1	8	\$389	(\$7.78)	\$429	\$470	2
47356	TAE-1/2TG	25	5/8" 60mm	1/2"	5/8"	1	8	\$399	(\$15.96)	\$439	\$485	2
47362	TAE-5/8TG	25	3/4" 72mm	5/8"	3/4"	1	4	\$715	(\$28.60)	\$785	\$865	2

Bolsa

Caja



Taquetes expansivos sin tornillo FIERO

-Cuerpo metálico con anillo de retención de acero



Concreto



Código	Clave	Pzas.	Taquete Ø A L	Ø Tornillo	Uso de brocas	Caja	Máster	May.	Ref. Precio Unit. May.	1/2 May.	Púb.	NC
Precio por bolsa												
47373	TAE-3/16	4	3/8" 38mm	3/16"	3/8"	6	72	\$22	(\$5.50)	\$24	\$27	3
44362	TAE-1/4	4	1/2" 44mm	1/4"	1/2"	6	72	\$37	(\$9.25)	\$41	\$46	3
44363	TAE-5/16	4	5/8" 54mm	5/16"	5/8"	6	72	\$59	(\$14.75)	\$65	\$70	3
44364	TAE-3/8	4	5/8" 54mm	3/8"	5/8"	6	72	\$59	(\$14.75)	\$65	\$70	3
47378	TAE-1/2	2	7/8" 70mm	1/2"	7/8"	6	72	\$59	(\$29.50)	\$65	\$70	3
Precio por caja Ahorra 5% comparado con la presentación en bolsa												
47363	TAE-3/16G	100	3/8" 38mm	3/16"	3/8"	1	18	\$425	(\$4.25)	\$465	\$515	2
47364	TAE-1/4G	100	1/2" 44mm	1/4"	1/2"	1	8	\$835	(\$8.35)	\$915	\$995	2
47366	TAE-5/16G	50	5/8" 54mm	5/16"	5/8"	1	8	\$675	(\$13.50)	\$745	\$815	2
47367	TAE-3/8G	50	5/8" 54mm	3/8"	5/8"	1	8	\$645	(\$12.90)	\$705	\$775	2
47368	TAE-1/2G	25	7/8" 70mm	1/2"	7/8"	1	8	\$645	(\$25.80)	\$705	\$775	2

Bolsa

Caja



Taquetes expansivos con armella cerrada FIERO

-Fabricados en acero acabado galvanizado



Concreto



Código	Clave	Pzas.	Ø Broca A	Ø Ojo B	Largo L	Capacidad de carga	Caja	Máster	May.	Ref. Precio Unit. May.	1/2 May.	Púb.	NC
Precio por bolsa													
47560	TAE-8X45C	4	5/16"	7/16"	50mm	143kg	6	72	\$33	(\$8.25)	\$36	\$39	3
47561	TAE-10X60C	4	3/8"	1/2"	65mm	183kg	6	72	\$50	(\$12.50)	\$56	\$62	3
47562	TAE-12X70C	2	1/2"	5/8"	75mm	296kg	6	72	\$45	(\$22.50)	\$50	\$55	3
47563	TAE-16X80C	2	5/8"	3/4"	90mm	408kg	6	72	\$77	(\$38.50)	\$85	\$93	3
Precio por caja Ahorra 15% comparado con la presentación en bolsa													
45734	TAE-8X45CG	100	5/16"	7/16"	50mm	143kg	1	8	\$595	(\$5.95)	\$655	\$715	2
45735	TAE-10X60CG	50	3/8"	1/2"	65mm	183kg	1	8	\$515	(\$10.30)	\$565	\$615	2
45736	TAE-12X70CG	25	1/2"	5/8"	75mm	296kg	1	8	\$435	(\$17.40)	\$475	\$525	2
45737	TAE-16X80CG	25	5/8"	3/4"	90mm	408kg	1	4	\$715	(\$28.60)	\$785	\$865	2

Bolsa

Caja

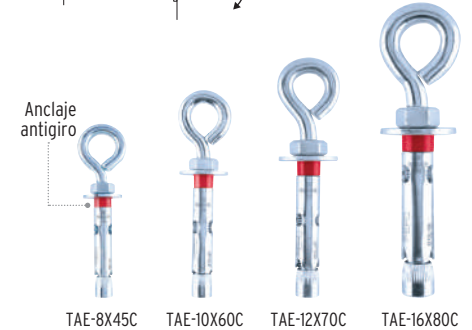

Taquetes expansivos con armella abierta FIERO

-Fabricados en acero acabado galvanizado



Concreto



Código	Clave	Pzas.	Ø Broca A	Ø Ojo B	Largo L	Capacidad de carga	Caja	Máster	May.	Ref. Precio Unit. May.	1/2 May.	Púb.	NC
Precio por bolsa													
47564	TAE-8X45A	4	5/16"	3/8"	50mm	143kg	6	72	\$33	(\$8.25)	\$36	\$39	3
47565	TAE-10X60A	4	3/8"	7/16"	65mm	183kg	6	72	\$50	(\$12.50)	\$56	\$62	3
47566	TAE-12X70A	2	1/2"	1/2"	75mm	296kg	6	72	\$45	(\$22.50)	\$50	\$55	3
47567	TAE-16X80A	2	5/8"	3/4"	90mm	408kg	6	72	\$77	(\$38.50)	\$85	\$93	3
Precio por caja Ahorra 15% comparado con la presentación en bolsa													
49745	TAE-8X45AG	100	5/16"	3/8"	50mm	143kg	1	8	\$595	(\$5.95)	\$655	\$715	2
49746	TAE-10X60AG	50	3/8"	7/16"	65mm	183kg	1	8	\$515	(\$10.30)	\$565	\$615	2
49747	TAE-12X70AG	25	1/2"	1/2"	75mm	296kg	1	8	\$425	(\$17)	\$465	\$515	2
49748	TAE-16X80AG	25	5/8"	3/4"	90mm	408kg	1	4	\$715	(\$28.60)	\$785	\$865	2

Bolsa

Caja

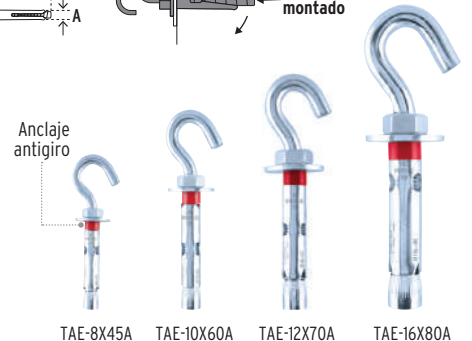

Taquetes arpón FIERO

- Fabricados en acero galvanizado
- Sistema ideal para montaje en vigas y columnas

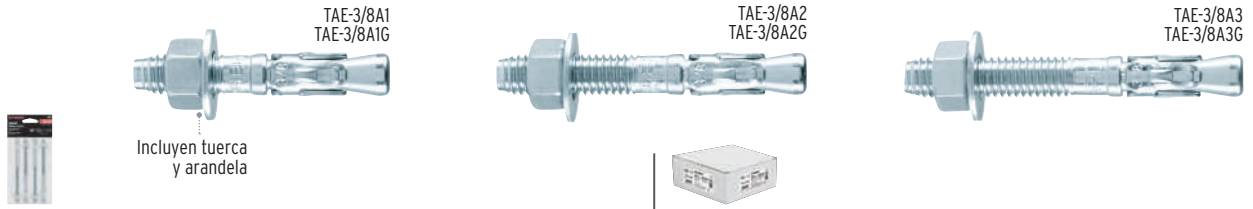
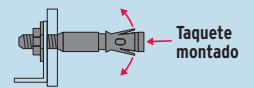
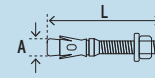

Medidas		Precio por bolsa										Precio por caja									
Largo (L)	Uso de broca (A)	Código	Clave	Piezas por bolsa	Caja	Máster	May.	Ref. Precio Unit. May.	1/2 Mayoreo	Púb.	NC	Código	Clave	Piezas por caja	Caja	Máster	May.	Ref. Precio Unit. May.	1/2 Mayoreo	Púb.	NC
DIÁMETRO DE TAQUETE: 1/4"																					
1 3/4" (45 mm)	1/4"	46657	TAE-1/4A1	6	6	72	\$33	(\$5.50)	\$36	\$39	3	46632	TAE-1/4A1G	100	1	12	\$415	(\$4.15)	\$455	\$500	2
2 1/4" (57 mm)		46658	TAE-1/4A2	6	6	72	\$34	(\$5.66)	\$37	\$41	3	46633	TAE-1/4A2G	100	1	12	\$435	(\$4.35)	\$475	\$525	2
3" (75 mm)		46659	TAE-1/4A3	6	6	72	\$35	(\$5.83)	\$39	\$42	3	46634	TAE-1/4A3G	100	1	12	\$445	(\$4.45)	\$495	\$545	2
3 1/4" (80 mm)		46660	TAE-1/4A4	6	6	72	\$36	(\$6)	\$40	\$44	3	46635	TAE-1/4A4G	100	1	12	\$475	(\$4.75)	\$525	\$575	2
DIÁMETRO DE TAQUETE: 5/16"																					
2" (50 mm)	5/16"	46661	TAE-5/16A1	6	6	72	\$42	(\$7)	\$46	\$49	3	46636	TAE-5/16A1G	100	1	8	\$535	(\$5.35)	\$585	\$645	2
2 3/4" (70 mm)		46662	TAE-5/16A2	6	6	72	\$45	(\$7.50)	\$50	\$55	3	46637	TAE-5/16A2G	100	1	8	\$585	(\$5.85)	\$635	\$705	2
3 1/2" (90 mm)		46663	TAE-5/16A3	6	6	72	\$50	(\$8.33)	\$56	\$62	3	46638	TAE-5/16A3G	100	1	8	\$655	(\$6.55)	\$715	\$785	2
DIÁMETRO DE TAQUETE: 3/8"																					
2 1/4" (57 mm)	3/8"	46664	TAE-3/8A1	6	6	72	\$52	(\$8.66)	\$57	\$63	3	46639	TAE-3/8A1G	50	1	8	\$365	(\$7.30)	\$405	\$445	2
2 3/4" (70 mm)		46665	TAE-3/8A2	6	6	72	\$59	(\$9.83)	\$65	\$70	3	46640	TAE-3/8A2G	50	1	8	\$415	(\$8.30)	\$455	\$500	2
3" (75 mm)		46666	TAE-3/8A3	6	6	72	\$62	(\$10.33)	\$67	\$75	3	46641	TAE-3/8A3G	50	1	8	\$435	(\$8.70)	\$475	\$525	2
3 1/2" (90 mm)		46667	TAE-3/8A4	6	6	72	\$64	(\$10.66)	\$69	\$77	3	46642	TAE-3/8A4G	50	1	8	\$445	(\$8.90)	\$495	\$545	2
3 3/4" (95 mm)		46668	TAE-3/8A5	6	6	72	\$67	(\$11.16)	\$75	\$82	3	46643	TAE-3/8A5G	50	1	8	\$475	(\$9.50)	\$525	\$575	2
5" (125 mm)		46669	TAE-3/8A6	6	6	72	\$77	(\$12.83)	\$85	\$93	3	46644	TAE-3/8A6G	50	1	8	\$545	(\$10.90)	\$595	\$655	2
DIÁMETRO DE TAQUETE: 1/2"																					
2 3/4" (70 mm)	1/2"	46670	TAE-1/2A1	4	6	36	\$67	(\$16.75)	\$75	\$82	3	46645	TAE-1/2A1G	25	1	8	\$365	(\$14.60)	\$405	\$445	2
3 3/4" (95 mm)		46671	TAE-1/2A2	4	6	36	\$77	(\$19.25)	\$85	\$93	3	46646	TAE-1/2A2G	25	1	8	\$415	(\$16.60)	\$455	\$500	2
4 1/4" (105 mm)		46672	TAE-1/2A3	4	6	36	\$82	(\$20.50)	\$90	\$99	3	46647	TAE-1/2A3G	25	1	8	\$435	(\$17.40)	\$475	\$525	2
4 1/2" (115 mm)		46673	TAE-1/2A4	4	6	36	\$85	(\$21.25)	\$93	\$102	3	46648	TAE-1/2A4G	25	1	8	\$465	(\$18.60)	\$505	\$555	2
5 1/2" (140 mm)		46674	TAE-1/2A5	4	6	36	\$97	(\$24.25)	\$107	\$117	3	46649	TAE-1/2A5G	25	1	8	\$525	(\$21)	\$575	\$625	2
7" (175 mm)		46675	TAE-1/2A6	4	6	36	\$125	(\$31.25)	\$135	\$149	3	46650	TAE-1/2A6G	25	1	8	\$675	(\$27)	\$745	\$815	2
DIÁMETRO DE TAQUETE: 5/8"																					
3 1/2" (90 mm)	5/8"	46676	TAE-5/8A1	2	6	36	\$59	(\$29.50)	\$65	\$70	3	46651	TAE-5/8A1G	25	1	4	\$595	(\$23.80)	\$655	\$715	2
4 1/2" (115 mm)		46677	TAE-5/8A2	2	6	36	\$69	(\$34.50)	\$76	\$83	3	46652	TAE-5/8A2G	25	1	4	\$705	(\$28.20)	\$775	\$845	2
5" (125 mm)		46678	TAE-5/8A3	2	6	36	\$72	(\$36)	\$79	\$87	3	46653	TAE-5/8A3G	25	1	4	\$725	(\$29)	\$795	\$875	2
6" (150 mm)		46679	TAE-5/8A4	2	6	36	\$85	(\$42.50)	\$93	\$102	3	46654	TAE-5/8A4G	25	1	4	\$845	(\$33.80)	\$930	\$1,025	2
7" (175 mm)		46680	TAE-5/8A5	2	6	36	\$95	(\$47.50)	\$105	\$115	3	46655	TAE-5/8A5G	25	1	4	\$955	(\$38.20)	\$1,050	\$1,150	2
8 1/2" (213 mm)		46681	TAE-5/8A6	2	6	36	\$107	(\$53.50)	\$117	\$129	3	46656	TAE-5/8A6G	25	1	4	\$1,075	(\$43)	\$1,185	\$1,295	2

Bolsa con 100 colgadores tipo caimán FIERO

- Dientes autoniveladores que permiten una fijación segura y resistente
- Para colgar cuadros, espejos y adornos
- Precio por bolsa

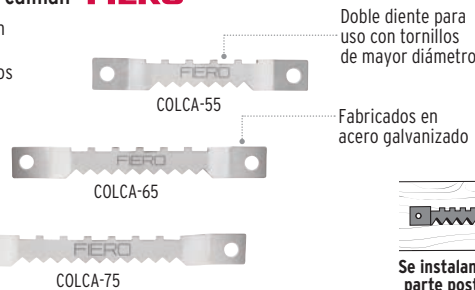
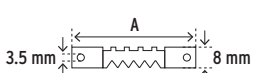

Se instalan en la parte posterior de los objetos

Código	Clave	Largo (A)	Mayoreo	1/2 Mayoreo	Público	NC
49381	COLCA-55	55 mm	\$103	\$113	\$125	3
49382	COLCA-65	65 mm	\$135	\$149	\$165	3
49383	COLCA-75	75 mm	\$169	\$185	\$199	3

Caja 6 / Máster 72 / **MM.00**

Bolsa con 100 grapas cola de pato FIERO

- Para colgar cuadros, espejos y adornos
- Precio por bolsa

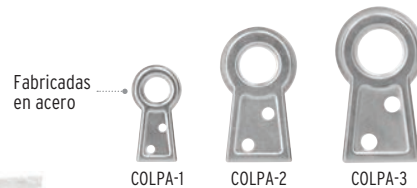

Se instalan en la parte posterior de los objetos

Código	Clave	No.	Altura	Ø Ojillo	Mayoreo	1/2 Mayoreo	Público	NC
44910	COLPA-1	1	2.5 cm	6.3 mm	\$52	\$57	\$63	3
44911	COLPA-2	2	3.5 cm	9 mm	\$91	\$99	\$110	3
44912	COLPA-3	3	4 cm	11.2 mm	\$125	\$135	\$149	3

Mínimo a surtir Mostradores 1 / Caja 5 / Máster 30 / **MM.00**

Blísters con clavos galvanizados para concreto FIERO

- Calibre 9
- Precio por blíster

HECHO EN MÉXICO

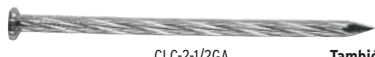

CLC-2-1/2GA

También en pág. 555 >>

Cumplen la norma : ASTM F 1667



Código	Clave	Largo	Pzas.	May.	1/2 May.	Púb.	NC
40227	CLC-1-1/2GA	1 1/2" (38mm)	20	\$10.50	\$11.50	\$12.50	3
40225	CLC-2GA	2" (50mm)	20	\$10.50	\$11.50	\$12.50	3
40224	CLC-2-1/2GA	2 1/2" (65mm)	15	\$10.50	\$11.50	\$12.50	3
40226	CLC-3GA	3" (75mm)	12	\$10.50	\$11.50	\$12.50	3

Caja 12 / Máster 144 / MM 0

Blísters con clavos estándar con cabeza para madera FIERO

- Precio por blíster

Producto mejorado

Cabeza aplanada que brinda mayor resistencia (medidas de 2" y 2 1/2")
También en pág. 555 >>

Cumplen la norma : ASTM F 1667

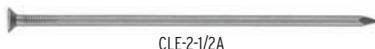

CLE-2-1/2A

También en pág. 555 >>



Código	Clave	Calibre	Largo	Pzas.	May.	1/2 May.	Púb.	NC
40231	CLE-1A	14.5	1" (25mm)	130	\$6.50	\$7.20	\$8	3
40229	CLE-1-1/2A	13.5	1 1/2" (38mm)	70	\$6.50	\$7.20	\$8	3
40230	CLE-2A	12	2" (50mm)	35	\$6.50	\$7.20	\$8	3
40228	CLE-2-1/2A	10.5	2 1/2" (65mm)	20	\$6.50	\$7.20	\$8	3

Caja 12 / Máster 144 / MM 0

Blísters con pijas multiusos FIERO

- Precio por blíster

Rosca completa



PIJ-850A

Fabricadas en acero con acabado fosfatado

También en pág. 565 >>

Código	Clave	Largo	Pzas.	May.	1/2 May.	Púb.	NC
NÚMERO 6							
40777	PIJ-625A	1" (25mm)	20	\$5.20	\$5.70	\$6.30	3
40737	PIJ-638A	1 1/2" (38mm)	16	\$5.20	\$5.70	\$6.30	3
40778	PIJ-650A	2" (50mm)	13	\$5.20	\$5.70	\$6.30	3
NÚMERO 8							
40736	PIJ-825A	1" (25mm)	18	\$5.20	\$5.70	\$6.30	3
40735	PIJ-838A	1 1/2" (38mm)	14	\$5.20	\$5.70	\$6.30	3
40734	PIJ-850A	2" (50mm)	10	\$5.20	\$5.70	\$6.30	3
40779	PIJ-863A	2 1/2" (65mm)	8	\$5.20	\$5.70	\$6.30	3
NÚMERO 10							
40780	PIJ-1038A	1 1/2" (38mm)	10	\$5.20	\$5.70	\$6.30	3
40781	PIJ-1050A	2" (50mm)	8	\$5.20	\$5.70	\$6.30	3
40782	PIJ-1063A	2 1/2" (65mm)	6	\$5.20	\$5.70	\$6.30	3

Caja 12 / Máster 144 / MM 00



Blísters con clavos negros para concreto FIERO

- Calibre 9
- Precio por blíster

HECHO EN MÉXICO



CLC-2-1/2NA

También en pág. 555 >>

Cumplen la norma : ASTM F 1667



Código	Clave	Largo	Pzas.	May.	1/2 May.	Púb.	NC
40223	CLC-1-1/2NA	1 1/2" (38mm)	20	\$8.50	\$9.50	\$10.50	3
40221	CLC-2NA	2" (50mm)	20	\$8.50	\$9.50	\$10.50	3
40220	CLC-2-1/2NA	2 1/2" (65mm)	15	\$8.50	\$9.50	\$10.50	3
40222	CLC-3NA	3" (75mm)	12	\$8.50	\$9.50	\$10.50	3

Caja 12 / Máster 144 / MM 0

Blísters con clavos estándar sin cabeza para madera FIERO

- Precio por blíster

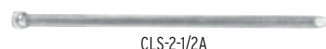

CLS-2-1/2A

También en pág. 555 >>

Cumplen la norma : ASTM F 1667



Código	Clave	Calibre	Largo	Pzas.	May.	1/2 May.	Púb.	NC
40234	CLS-1A	14.5	1" (25mm)	90	\$6.50	\$7.20	\$8	3
40232	CLS-1-1/2A	14.5	1 1/2" (38mm)	80	\$6.50	\$7.20	\$8	3
40233	CLS-2A	12.5	2" (50mm)	30	\$6.50	\$7.20	\$8	3
40235	CLS-2-1/2A	11	2 1/2" (65mm)	20	\$6.50	\$7.20	\$8	3

Caja 12 / Máster 144 / MM 0

Blísters con pijas para lámina, cabeza combinada FIERO

- Precio por blíster

Rosca completa



PIJLA-8X2A

Fabricadas en acero con acabado galvanizado

También en pág. 565 >>

Código	Clave	Largo	Pzas.	May.	1/2 May.	Púb.	NC
NÚMERO 6							
40777	PIJ-625A	1" (25mm)	20	\$5.20	\$5.70	\$6.30	3
40737	PIJ-638A	1 1/2" (38mm)	16	\$5.20	\$5.70	\$6.30	3
40778	PIJ-650A	2" (50mm)	13	\$5.20	\$5.70	\$6.30	3
NÚMERO 8							
40736	PIJ-825A	1" (25mm)	18	\$5.20	\$5.70	\$6.30	3
40735	PIJ-838A	1 1/2" (38mm)	14	\$5.20	\$5.70	\$6.30	3
40734	PIJ-850A	2" (50mm)	10	\$5.20	\$5.70	\$6.30	3
40779	PIJ-863A	2 1/2" (65mm)	8	\$5.20	\$5.70	\$6.30	3
NÚMERO 10							
40780	PIJ-1038A	1 1/2" (38mm)	10	\$5.20	\$5.70	\$6.30	3
40781	PIJ-1050A	2" (50mm)	8	\$5.20	\$5.70	\$6.30	3
40782	PIJ-1063A	2 1/2" (65mm)	6	\$5.20	\$5.70	\$6.30	3

Caja 12 / Máster 144 / MM 00



Blísters con pijas para lámina, cabeza combinada FIERO

- Precio por blíster

Rosca completa



PILA-8X2A

Fabricadas en acero con acabado galvanizado

También en pág. 565 >>

Código	Clave	Largo	Pzas.	May.	1/2 May.	Púb.	NC
NÚMERO 8							
40732	PILA-8X1A	1" (25mm)	14	\$6.50	\$7.20	\$8	3
40730	PILA-8X1-1/2A	1 1/2" (38mm)	10	\$6.50	\$7.20	\$8	3
40783	PILA-8X2A	2" (50mm)	8	\$6.50	\$7.20	\$8	3
NÚMERO 10							
40733	PILA-10X1A	1" (25mm)	10	\$6.50	\$7.20	\$8	3
40731	PILA-10X1-1/2A	1 1/2" (38mm)	8	\$6.50	\$7.20	\$8	3
40784	PILA-10X2A	2" (50mm)	6	\$6.50	\$7.20	\$8	3
NÚMERO 12							
40785	PILA-12X1A	1" (25mm)	8	\$6.50	\$7.20	\$8	3
40786	PILA-12X1-1/2A	1 1/2" (38mm)	6	\$6.50	\$7.20	\$8	3
40787	PILA-12X2A	2" (50mm)	5	\$6.50	\$7.20	\$8	3

Caja 12 / Máster 144 / MM 00



Blísters con pijas cabeza hexagonal, punta de broca con rondana de neopreno FIERO

- Número 14
- Espesor máximo de barrenado recomendado: 4 mm
- Velocidad recomendada: 1,000-1,800 rpm
- Precio por blíster



PIBR-1-1/2RA

Fabricadas en acero con acabado galvanizado

También en pág. 566 >>

Código	Clave	Largo	Pzas.	May.	1/2 May.	Púb.	NC
40794	PIBR-3/4RA	3/4" (19mm)	12	\$13	\$14	\$15.50	3
40795	PIBR-1RA	1" (25mm)	10	\$13	\$14	\$15.50	3
40796	PIBR-1-1/4RA	1 1/4" (32mm)	8	\$12	\$13	\$14	3
40797	PIBR-1-1/2RA	1 1/2" (38mm)	7	\$12	\$13	\$14	3
40798	PIBR-2RA	2" (50mm)	6	\$12	\$13	\$14	3

Caja 12 / Máster 144 / MM 00



Blísters con pijas cabeza de cruz, punta de broca FIERO

- Número 8
- Espesor máximo de barrenado recomendado: 3 mm
- Velocidad recomendada: 1,800-2,500 rpm
- Precio por blíster

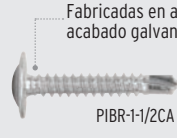

PIBR-1-1/2CA

Fabricadas en acero con acabado galvanizado

También en pág. 566 >>

Código	Clave	Largo	Pzas.	May.	1/2 May.	Púb.	NC
40789	PIBR-3/4CA	3/4" (19mm)	22	\$8	\$8.50	\$9.50	3
40790	PIBR-1CA	1" (25mm)	18	\$8	\$8.50	\$9.50	3
40791	PIBR-1-1/4CA	1 1/4" (32mm)	15	\$8	\$8.50	\$9.50	3
40792	PIBR-1-1/2CA	1 1/2" (38mm)	13	\$8	\$8.50	\$9.50	3
40793	PIBR-2CA	2" (50mm)	10	\$8	\$8.50	\$9.50	3

Caja 12 / Máster 144 / MM 00



Blísters con tornillos tipo máquina **FIERO**

- Rosca completa
- Precio por blíster



TORM-1/4X1

NUEVOS

No disponibles hasta el mes de introducción

Fabricados en acero con acabado galvanizado

También en pág. 567 >>>

Código	Clave	Largo	Pzas.	May.	Med. May.	Púb.	NC
DIÁMETRO 1/4"							
40799	TORM-1/4X1A	1" (25 mm)	10	\$10.50	\$11.50	\$12.50	3
40800	TORM-1/4X1-1/2A	1 1/2" (38 mm)	8	\$10.50	\$11.50	\$12.50	3
40801	TORM-1/4X2A	2" (50 mm)	6	\$10.50	\$11.50	\$12.50	3
40802	TORM-1/4X2-1/2A	2 1/2" (65 mm)	5	\$10.50	\$11.50	\$12.50	3
DIÁMETRO 5/16"							
40803	TORM-5/16X1A	1" (25 mm)	6	\$10.50	\$11.50	\$12.50	3
40804	TORM-5/16X1-1/2A	1 1/2" (38 mm)	5	\$10.50	\$11.50	\$12.50	3
40805	TORM-5/16X2A	2" (50 mm)	4	\$10.50	\$11.50	\$12.50	3
40806	TORM-5/16X2-1/2A	2 1/2" (65 mm)	4	\$13	\$14.50	\$15.50	3
DIÁMETRO 3/8"							
40807	TORM-3/8X1A	1" (25 mm)	4	\$10.50	\$11.50	\$12.50	3
40808	TORM-3/8X1-1/2A	1 1/2" (38 mm)	4	\$13	\$14.50	\$15.50	3
40809	TORM-3/8X2A	2" (50 mm)	4	\$15.50	\$17	\$19	3

Caja 12 / Máster 144 / **MM00**



Blísters con arandelas planas **FIERO**

- Precio por blíster

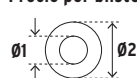

ARA-1/2A

Fabricados en acero con acabado galvanizado

También en pág. 569 >>>

Código	Clave	Ø 1	Ø 2	Pzas.	May.	Med. May.	Púb.	NC
40750	ARA-3/16A	3/16"	13/16"	35	\$12	\$13	\$14	3
40751	ARA-1/4A	1/4"	7/8"	30	\$12	\$13	\$14	3
40752	ARA-5/16A	5/16"	15/16"	25	\$12	\$13	\$14	3
40753	ARA-3/8A	3/8"	1"	14	\$12	\$13	\$14	3
40754	ARA-1/2A	1/2"	1 3/8"	6	\$12	\$13	\$14	3

Caja 12 / Máster 144 / **MM00**



Blísters con tuercas hexagonales **FIERO**

- Precio por blíster



TUE-1/2A

Fabricadas en acero con acabado galvanizado

También en pág. 569 >>>

Código	Clave	Medida	Pzas.	May.	Med. May.	Púb.	NC
40755	TUE-1/4A	1/4"	25	\$9	\$10	\$11	3
40756	TUE-5/16A	5/16"	20	\$10.50	\$11.50	\$12.50	3
40757	TUE-3/8A	3/8"	12	\$9	\$10	\$11	3
40758	TUE-1/2A	1/2"	6	\$10.50	\$11.50	\$12.50	3

Caja 12 / Máster 144 / **MM00**



Rack de 288 gavetas con tornillos, tuercas, alcajatas, arandelas y pijas **FIERO**

- Se surte en 2 cajas por separado

- El precio de este exhibidor corresponde al valor del producto que incluye (\$60,834), más el 20% del costo del rack (\$3,420), más el valor de las gavetas (\$3,000)

Medidas		
Largo:	Rack	Módulo
Fondo:	300 cm	50 cm
Altura:	16 cm	16 cm
	170 cm	170 cm
		Gaveta
		10.5 cm
		16.4 cm
		7.5 cm

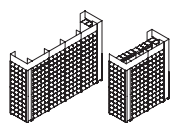

6 Módulos independientes para versatilidad en el acomodo

Rack metálico con niveladores para ajustar al piso



Gavetas plásticas desmontables para despacho

Código	Clave	May.	Med. May.	Púb.	NC
55953	R-TOR-6	\$67,254	\$67,254	\$67,254	0

Caja 1 / MM 1

Blísters con armellas **FIERO**

- Precio por blíster



AR-19CB

Fabricadas en acero galvanizado

También en pág. 570 >>>

Código	Clave	Denominación común	Pzas.	May.	Med. May.	Púb.	NC
CERRADAS							
40722	AR-17CB	17 x 40	20	\$5.20	\$5.70	\$6.30	3
40721	AR-18CB	18 x 50	10	\$5.20	\$5.70	\$6.30	3
40720	AR-19CB	19 x 60	8	\$5.20	\$5.70	\$6.30	3
40719	AR-20CB	20 x 70	6	\$5.20	\$5.70	\$6.30	3
40718	AR-21CB	21 x 80	4	\$5.20	\$5.70	\$6.30	3
40717	AR-22CB	22 x 100	2	\$5.20	\$5.70	\$6.30	3
40716	AR-23CB	23 x 110	2	\$5.20	\$5.70	\$6.30	3
ABIERTAS							
40729	AR-17AB	17 x 40	12	\$5.20	\$5.70	\$6.30	3
40728	AR-18AB	18 x 50	10	\$6	\$6.50	\$7	3
40727	AR-19AB	19 x 60	8	\$6	\$6.50	\$7	3
40726	AR-20AB	20 x 70	6	\$6.50	\$7.20	\$8	3
40725	AR-21AB	21 x 80	4	\$5.20	\$5.70	\$6.30	3
40724	AR-22AB	22 x 100	2	\$5.20	\$5.70	\$6.30	3
40723	AR-23AB	23 x 110	2	\$6.50	\$7.20	\$8	3

Caja 12 / Máster 144 / **MM00**



Blíster con 100 taquetes para ensamble de madera (tarugos) **FIERO**

- Ideales para la industria mueblera y tapicera
- Precio por blíster con 100 pzas.

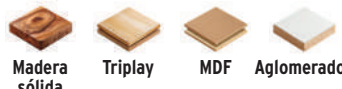

Madera sólida

Triplay

MDF

Agglomerados



Para uso en juntas, esquinas y superficies

Ranurados para una mejor distribución de pegamento

También en pág. 571 >>>

Código	Clave	May.	Med. May.	Púb.	NC
49222	TAO-5/16MR	\$59	\$65	\$70	3

Caja 6 / Máster 108 / **MM00**



Blísters con nudos (perros) de hierro para cable de acero **FIERO**

- Fabricados en acero galvanizado
- Precio por blíster



NUDO-5/16

También en pág. 552 >>>

Código	Clave	Diámetro de cable	Pzas.	May.	Ref. Precio	Med. Unit. May.	Púb.	NC
44082*	NUDO-1/8	1/8" (3 mm)	2	\$11	(\$5.50)	\$12.50	\$13.50	4
44083*	NUDO-3/16	3/16" (5 mm)	2	\$14	(\$7)	\$15.50	\$17	4
44084*	NUDO-1/4	1/4" (7 mm)	2	\$20	(\$10)	\$22	\$24	4
44085	NUDO-5/16	5/16" (8 mm)	2	\$21	(\$10.50)	\$23	\$25	4
44086	NUDO-3/8	3/8" (10 mm)	1	\$18	NA	\$20	\$22	4
44087	NUDO-1/2	1/2" (13 mm)	1	\$26	NA	\$29	\$32	4

Caja 12 / Máster 72 / **MM00**



Rack de 192 gavetas con tornillos, tuercas, arandelas y pijas **FIERO**

- El precio de este exhibidor corresponde al valor del producto que incluye (\$37,125), más el 20% del costo del rack (\$2,441), más el valor de las gavetas (\$3,000)

Medidas		
Largo:	Rack	Módulo
Fondo:	200 cm	50 cm
Altura:	16 cm	16 cm
	170 cm	170 cm
		Gaveta
		10.5 cm
		16.4 cm
		7.5 cm

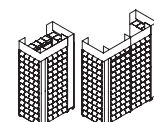

4 Módulos independientes para versatilidad en el acomodo

Rack metálico con niveladores para ajustar al piso



Gavetas plásticas desmontables para despacho

Código	Clave	May.	Med. May.	Púb.	NC
55728	R-TOR-4	\$42,566	\$42,566	\$42,566	0

Caja 1 / MM 1

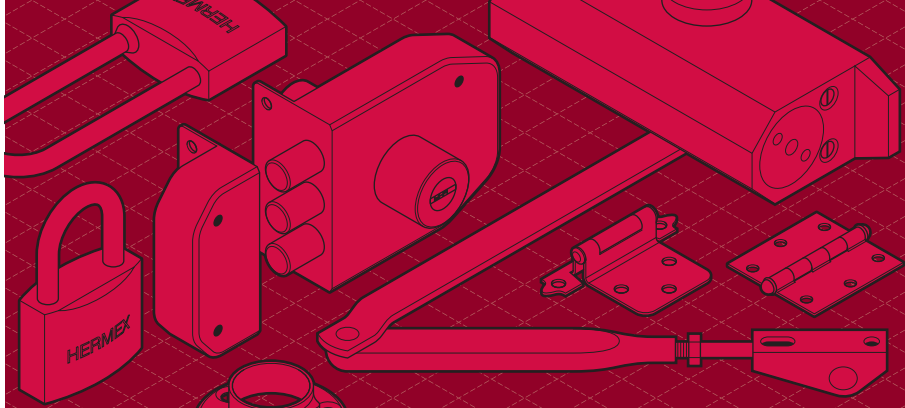

HERMEX

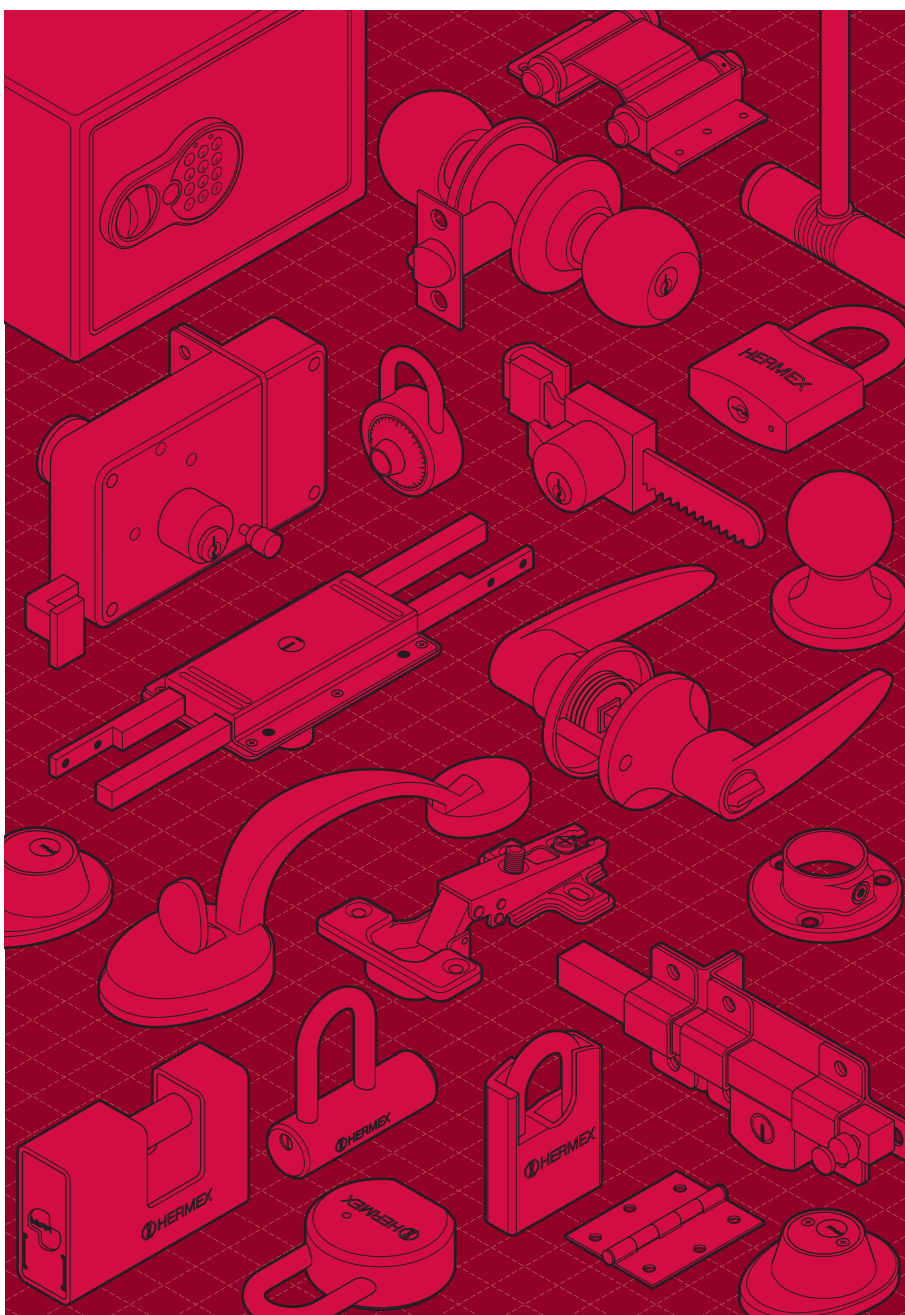



Bisagras de acero cuadradas, cabeza redonda HERMEX

-Perno suelto
30% mayor espesor que las marcas tradicionales



Incluyen tornillería

Precio por pieza

Código	Clave	Medidas	Espesor	Caja	Máster	May.	1/2 Mayoreo	Púb.	NC
--------	-------	---------	---------	------	--------	------	-------------	------	----



Acero inoxidable, línea Arquitectónica **MM 00**

43220	BC-204R	2" x 2"	50 x 50 mm	1.5 mm	10	100	\$29	\$31	\$35	3
43221	BC-254R	2 1/2" x 2 1/2"	65 x 65 mm	1.5 mm	10	100	\$37	\$41	\$46	3



BC-304R

-Con baleros para una suave operación (de 3" en adelante)

43222	BC-304R	3" x 3"	75 x 75 mm	2 mm	10	100	\$64	\$69	\$77	3
43223	BC-354R	3 1/2" x 3 1/2"	90 x 90 mm	2 mm	10	100	\$77	\$85	\$93	3
43224	BC-404R	4" x 4"	100 x 100 mm	2.5 mm	10	100	\$97	\$107	\$117	3



BC-304R

Acabado satinado **MM 00**

43254	BC-203R	2" x 2"	50 x 50 mm	1.5 mm	10	100	\$17	\$18.50	\$20	3
43255	BC-253R	2 1/2" x 2 1/2"	65 x 65 mm	1.5 mm	10	100	\$20	\$22	\$24	3
43256	BC-303R	3" x 3"	75 x 75 mm	2 mm	20	160	\$22	\$24	\$27	3
43257	BC-353R	3 1/2" x 3 1/2"	90 x 90 mm	2 mm	10	100	\$32	\$34	\$38	3
43258	BC-403R	4" x 4"	100 x 100 mm	2.5 mm	10	100	\$39	\$43	\$47	3



BC-303R

Acabado latón antiguo **MM 00**

43244	BC-202R	2" x 2"	50 x 50 mm	1.5 mm	10	100	\$17	\$18.50	\$20	3
43245	BC-252R	2 1/2" x 2 1/2"	65 x 65 mm	1.5 mm	10	100	\$20	\$22	\$24	3
43246	BC-302R	3" x 3"	75 x 75 mm	2 mm	20	160	\$22	\$24	\$27	3
43247	BC-352R	3 1/2" x 3 1/2"	90 x 90 mm	2 mm	10	100	\$32	\$34	\$38	3
43248	BC-402R	4" x 4"	100 x 100 mm	2.5 mm	10	100	\$39	\$43	\$47	3



BC-302R

Acabado latonado **MM 00**

43230	BC-201R	2" x 2"	50 x 50 mm	1.5 mm	10	100	\$17	\$18.50	\$20	3
43231	BC-251R	2 1/2" x 2 1/2"	65 x 65 mm	1.5 mm	10	100	\$20	\$22	\$24	3
43232*	BC-301R	3" x 3"	75 x 75 mm	2 mm	20	160	\$22	\$24	\$27	3
43233	BC-351R	3 1/2" x 3 1/2"	90 x 90 mm	2 mm	10	100	\$32	\$34	\$38	3
43234	BC-401R	4" x 4"	100 x 100 mm	2.5 mm	10	100	\$39	\$43	\$47	3



BC-301R

Acabado negro mate **MM 00**

46919	BC-306R	3" x 3"	75 x 75 mm	2 mm	10	100	\$22	\$24	\$27	3
-------	---------	---------	------------	------	----	-----	------	------	------	---



Precio por bolsa con 2 piezas

Código	Clave	Medidas	Espesor	Caja	Máster	May. (Ref. Precio Unitario)	1/2 May.	Púb.	NC
--------	-------	---------	---------	------	--------	-----------------------------	----------	------	----



Acabado latonado **MM 00**

43240	BC-301RB	3" x 3"	75 x 75 mm	2 mm	6	36	\$45 (\$22.50)	\$50	\$55	3
43241	BC-351RB	3 1/2" x 3 1/2"	90 x 90 mm	2 mm	6	36	\$65 (\$32.50)	\$70	\$78	3



BC-351RB

Bisagras de acero cuadradas, cabeza plana HERMEX

-Perno suelto
30% mayor espesor que las marcas tradicionales



Incluyen tornillería

Precio por pieza

Código	Clave	Medidas	Espesor	Caja	Máster	May.	1/2 Mayoreo	Púb.	NC
--------	-------	---------	---------	------	--------	------	-------------	------	----



Acero inoxidable, línea Arquitectónica **MM 00**

43225	BC-204P	2" x 2"	50 x 50 mm	1.5 mm	10	100	\$29	\$31	\$35	3
43226	BC-254P	2 1/2" x 2 1/2"	65 x 65 mm	1.5 mm	10	100	\$37	\$41	\$46	3
- Con baleros para una suave operación (de 3" en adelante)										
43227	BC-304P	3" x 3"	75 x 75 mm	2 mm	10	100	\$64	\$69	\$77	3
43228	BC-354P	3 1/2" x 3 1/2"	90 x 90 mm	2 mm	10	100	\$77	\$85	\$93	3
43229	BC-404P	4" x 4"	100 x 100 mm	2.5 mm	10	100	\$97	\$107	\$117	3



BC-304P

Acabado satinado **MM 00**

43259	BC-203P	2" x 2"	50 x 50 mm	1.5 mm	10	100	\$17	\$18.50	\$20	3
43260	BC-253P	2 1/2" x 2 1/2"	65 x 65 mm	1.5 mm	10	100	\$20	\$22	\$24	3
43261*	BC-303P	3" x 3"	75 x 75 mm	2 mm	20	160	\$22	\$24	\$27	3
43262	BC-353P	3 1/2" x 3 1/2"	90 x 90 mm	2 mm	10	100	\$32	\$34	\$38	3
43263	BC-403P	4" x 4"	100 x 100 mm	2.5 mm	10	100	\$39	\$43	\$47	3



BC-303P

Acabado latón antiguo **MM 00**

43249	BC-202P	2" x 2"	50 x 50 mm	1.5 mm	10	100	\$17	\$18.50	\$20	3
43250	BC-252P	2 1/2" x 2 1/2"	65 x 65 mm	1.5 mm	10	100	\$20	\$22	\$24	3
43251	BC-302P	3" x 3"	75 x 75 mm	2 mm	20	160	\$22	\$24	\$27	3
43252	BC-352P	3 1/2" x 3 1/2"	90 x 90 mm	2 mm	10	100	\$32	\$34	\$38	3
43253	BC-402P	4" x 4"	100 x 100 mm	2.5 mm	10	100	\$39	\$43	\$47	3



BC-302P

Acabado latonado **MM 00**

43235	BC-201P	2" x 2"	50 x 50 mm	1.5 mm	10	100	\$17	\$18.50	\$20	3
43236	BC-251P	2 1/2" x 2 1/2"	65 x 65 mm	1.5 mm	10	100	\$20	\$22	\$24	3
43237*	BC-301P	3" x 3"	75 x 75 mm	2 mm	20	160	\$22	\$24	\$27	3
43238	BC-351P	3 1/2" x 3 1/2"	90 x 90 mm	2 mm	10	100	\$32	\$34	\$38	3
43239	BC-401P	4" x 4"	100 x 100 mm	2.5 mm	10	100	\$39	\$43	\$47	3



BC-301P

Acabado negro mate **MM 00**

46706	BC-206P	2" x 2"	50 x 50 mm	1.5 mm	10	100	\$17	\$18.50	\$20	3
46707	BC-256P	2 1/2" x 2 1/2"	65 x 65 mm	1.5 mm	10	100	\$20	\$22	\$24	3
46918	BC-306P	3" x 3"	75 x 75 mm	2 mm	10	100	\$22	\$24	\$27	3
46708	BC-356P	3 1/2" x 3 1/2"	90 x 90 mm	2 mm	10	100	\$32	\$34	\$38	3
46709	BC-406P	4" x 4"	100 x 100 mm	2.5 mm	10	100	\$39	\$43	\$47	3



BC-306P

Precio por bolsa con 2 piezas

Código	Clave	Medidas	Espesor	Caja	Máster	May. (Ref. Precio Unitario)	1/2 May.	Púb.	NC
--------	-------	---------	---------	------	--------	-----------------------------	----------	------	----



Acero inoxidable, línea Arquitectónica **MM 00**

49738	BC-304PB	3" x 3"	75 x 75 mm	2 mm	6	36	\$129 (\$64.50)	\$139	\$155	3
49739	BC-354PB	3 1/2" x 3 1/2"	90 x 90 mm	2 mm	6	36	\$155 (\$77.50)	\$169	\$187	3



BC-304PB

Acabado satinado **MM 00**

49597	BC-303PB	3" x 3"	75 x 75 mm	2 mm	6	36	\$45 (\$22.50)	\$50	\$55	3
49598	BC-353PB	3 1/2" x 3 1/2"	90 x 90 mm	2 mm	6	36	\$65 (\$32.50)	\$70	\$78	3



BC-303PB

Acabado latón antiguo **MM 00**

49599	BC-302PB	3" x 3"	75 x 75 mm	2 mm	6	36	\$45 (\$22.50)	\$50	\$55	3
49602	BC-352PB	3 1/2" x 3 1/2"	90 x 90 mm	2 mm	6	36	\$65 (\$32.50)	\$70	\$78	3

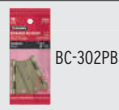

BC-302PB

Acabado latonado **MM 00**

43242	BC-301PB	3" x 3"	75 x 75 mm	2 mm	6	36	\$45 (\$22.50)	\$50	\$55	3
43243	BC-351PB	3 1/2" x 3 1/2"	90 x 90 mm	2 mm	6	36	\$65 (\$32.50)	\$70	\$78	3



BC-351PB

Acabado negro mate **MM 00**

49603	BC-306PB	3" x 3"	75 x 75 mm	2 mm	6	36	\$45 (\$22.50)	\$50	\$55	3
49604	BC-356PB	3 1/2" x 3 1/2"	90 x 90 mm	2 mm	6	36	\$65 (\$32.50)	\$70	\$78	3



BC-306PB

Bisagras de acero cuadradas, cabeza plana HERMEX Basic

-Perno suelto
-Espesor: 1.4 mm



Precio por pieza

Código	Clave	Medidas	Caja	Máster	Mayoreo	1/2 Mayoreo	Púb.	NC
Acabado satinado MM 00								
25106	BC-203PP	2" x 2"	50 x 50 mm	20	200	\$13	\$14.50	\$15.50 3
25107	BC-253PP	2 1/2" x 2 1/2"	65 x 65 mm	20	200	\$14.50	\$16	\$17.50 3
23687*	BC-303PP	3" x 3"	75 x 75 mm	20	200	\$15.50	\$17	\$19 3
23688	BC-353PP	3 1/2" x 3 1/2"	90 x 90 mm	10	100	\$22	\$24	\$27 3
23689	BC-403PP	4" x 4"	100 x 100 mm	10	100	\$29	\$31	\$35 3



Acabado latón antiguo MM 00

25101	BC-202PP	2" x 2"	50 x 50 mm	20	200	\$13	\$14.50	\$15.50 3
25102	BC-252PP	2 1/2" x 2 1/2"	65 x 65 mm	20	200	\$14.50	\$16	\$17.50 3
25103	BC-302PP	3" x 3"	75 x 75 mm	20	200	\$15.50	\$17	\$19 3
25104	BC-352PP	3 1/2" x 3 1/2"	90 x 90 mm	10	100	\$22	\$24	\$27 3
25105	BC-402PP	4" x 4"	100 x 100 mm	10	100	\$29	\$31	\$35 3



Acabado latonado MM 00

25108	BC-201PP	2" x 2"	50 x 50 mm	20	200	\$13	\$14.50	\$15.50 3
25109	BC-251PP	2 1/2" x 2 1/2"	65 x 65 mm	20	200	\$14.50	\$16	\$17.50 3
28800*	BC-301PP	3" x 3"	75 x 75 mm	20	200	\$15.50	\$17	\$19 3
23685	BC-351PP	3 1/2" x 3 1/2"	90 x 90 mm	10	100	\$22	\$24	\$27 3
23686	BC-401PP	4" x 4"	100 x 100 mm	10	100	\$29	\$31	\$35 3



Acabado negro mate MM 00

27132	BC-206PP	2" x 2"	50 x 50 mm	20	200	\$13	\$14.50	\$15.50 3
27133	BC-256PP	2 1/2" x 2 1/2"	65 x 65 mm	20	200	\$14.50	\$16	\$17.50 3
27134	BC-306PP	3" x 3"	75 x 75 mm	20	200	\$15.50	\$17	\$19 3
27135	BC-356PP	3 1/2" x 3 1/2"	90 x 90 mm	10	100	\$22	\$24	\$27 3
27136	BC-406PP	4" x 4"	100 x 100 mm	10	100	\$29	\$31	\$35 3



Precio por bolsa con 2 piezas

Código	Clave	Medidas	Caja	Máster	May.	Ref. Precio Unitario	1/2 May.	Púb.	NC
Acabado satinado MM 00									
29063	BC-303PPB	3" x 3"	75 x 75 mm	6	36	\$33 (\$16.50)	\$36	\$39	3
29064	BC-353PPB	3 1/2" x 3 1/2"	90 x 90 mm	6	36	\$45 (\$22.50)	\$50	\$55	3
Acabado latón antiguo MM 00									
29065	BC-302PPB	3" x 3"	75 x 75 mm	6	36	\$33 (\$16.50)	\$36	\$39	3
29066	BC-352PPB	3 1/2" x 3 1/2"	90 x 90 mm	6	36	\$45 (\$22.50)	\$50	\$55	3
Acabado latonado MM 00									
25050	BC-301PPB	3" x 3"	75 x 75 mm	6	36	\$33 (\$16.50)	\$36	\$39	3
23698	BC-351PPB	3 1/2" x 3 1/2"	90 x 90 mm	6	36	\$45 (\$22.50)	\$50	\$55	3
Acabado negro mate MM 00									
29067	BC-306PPB	3" x 3"	75 x 75 mm	6	36	\$33 (\$16.50)	\$36	\$39	3
29068	BC-356PPB	3 1/2" x 3 1/2"	90 x 90 mm	6	36	\$45 (\$22.50)	\$50	\$55	3

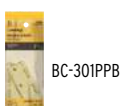
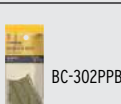

Bisagras de acero rectangulares, cabeza media bola HERMEX

-Perno remachado



Precio por pieza

Código	Clave	Largo pulg.	Ancho pulg.	mm	Espesor	Caja	Máster	May.	1/2 Mayoreo	Púb.	NC
Acero inoxidable, línea Arquitectónica MM 00											
43199	BR-104	1"	25	7/8"	22	1 mm	10	100	\$13	\$14.50	\$15.50 3
43200	BR-154	1 1/2"	38	1 3/16"	30	1 mm	10	100	\$15.50	\$17	\$19 3
43201	BR-204	2"	50	1 1/2"	38	1 mm	10	100	\$18	\$20	\$22 3
43202	BR-254	2 1/2"	65	1 9/16"	40	1.2 mm	10	100	\$23	\$26	\$28 3
43203	BR-304	3"	75	2"	50	1.5 mm	10	100	\$33	\$36	\$39 3
43204	BR-354	3 1/2"	90	2 1/8"	55	1.5 mm	10	100	\$45	\$50	\$55 3
43205	BR-404	4"	100	2 3/4"	70	1.7 mm	10	100	\$72	\$79	\$87 3



BR-304



Acabado natural MM 00

43185	BR-100	1"	25	7/8"	22	1 mm	20	200	\$3.30	\$3.60	\$3.90 3
43186*	BR-150	1 1/2"	38	1 3/16"	30	1 mm	20	200	\$3.90	\$4.30	\$4.70 3
43187*	BR-200	2"	50	1 1/2"	38	1 mm	20	200	\$4.50	\$5	\$5.50 3
43188	BR-250	2 1/2"	65	1 9/16"	40	1.2 mm	20	200	\$6.50	\$7.20	\$8 3
43189	BR-300	3"	75	2"	50	1.5 mm	20	200	\$9	\$10	\$11 3
43190	BR-350	3 1/2"	90	2 1/8"	55	1.5 mm	10	100	\$12	\$13	\$14 3
43191	BR-400	4"	100	2 3/4"	70	1.7 mm	10	100	\$17	\$18.50	\$20 3



BR-300



Acabado latón antiguo MM 00

46909	BR-102	1"	25	7/8"	22	1 mm	20	200	\$3.90	\$4.30	\$4.70 3
46910	BR-152	1 1/2"	38	1 3/16"	30	1 mm	20	200	\$5.20	\$5.70	\$6.30 3
46911	BR-202	2"	50	1 1/2"	38	1 mm	20	200	\$6.50	\$7.20	\$8 3
46912	BR-252	2 1/2"	65	1 9/16"	40	1.2 mm	20	200	\$10	\$11	\$12 3
46913	BR-302	3"	75	2"	50	1.5 mm	20	200	\$13	\$14.50	\$15.50 3
46914	BR-352	3 1/2"	90	2 1/8"	55	1.5 mm	10	100	\$17	\$18.50	\$20 3
46915	BR-402	4"	100	2 3/4"	70	1.7 mm	20	160	\$25	\$27	\$30 3



BR-302



Acabado latonado MM 00

43192*	BR-101	1"	25	7/8"	22	1 mm	20	200	\$3.90	\$4.30	\$4.70 3
43193*	BR-151	1 1/2"	38	1 3/16"	30	1 mm	20	200	\$5.20	\$5.70	\$6.30 3
43194*	BR-201	2"	50	1 1/2"	38	1 mm	20	200	\$6.50	\$7.20	\$8 3
43195*	BR-251	2 1/2"	65	1 9/16"	40	1.2 mm	20	200	\$10	\$11	\$12 3
43196*	BR-301	3"	75	2"	50	1.5 mm	20	200	\$13	\$14.50	\$15.50 3
43197	BR-351	3 1/2"	90	2 1/8"	55	1.5 mm	10	100	\$17	\$18.50	\$20 3
43198	BR-401	4"	100	2 3/4"	70	1.7 mm	20	160	\$25	\$27	\$30 3



BR-301



Acabado negro mate MM 00

45632	BR-106	1"	25	7/8"	22	1 mm	20	200	\$3.90	\$4.30	\$4.70 3
45633	BR-156	1 1/2"	38	1 3/16"	30	1 mm	20	200	\$5.20	\$5.70	\$6.30 3
45634	BR-206	2"	50	1 1/2"	38	1 mm	20	200	\$6.50	\$7.20	\$8 3
45635	BR-256	2 1/2"	65	1 9/16"	40	1.2 mm	20	200	\$10	\$11	\$12 3
45636	BR-306	3"	75	2"	50	1.5 mm	20	200	\$13	\$14.50	\$15.50 3
45637	BR-356	3 1/2"	90	2 1/8"	55	1.5 mm	10	100	\$17	\$18.50	\$20 3
45638	BR-406	4"	100	2 3/4"	70	1.7 mm	20	160	\$25	\$27	\$30 3



BR-306



Bisagras de acero rectangulares, cabeza media bola HERMEX

-Perno remachado



Incluyen tornillería

Precio por bolsa con 2 piezas

Código	Clave	Largo Pulg. mm	Ancho Pulg. mm	Espesor	Caja	Máster	May. (Ref. Precio Unitario)	1/2 May.	Púb.	NC	
Acabado natural MM 00											
45681	BR-100B	1"	25	7/8"	22	1 mm	6	36	\$8 (\$4)	\$8.50 \$9.50	3
45682	BR-150B	1 1/2"	38	1 3/16"	30	1 mm	6	36	\$9 (\$4.50)	\$10 \$11	3
45683	BR-200B	2"	50	1 1/2"	38	1 mm	6	36	\$10.50 (\$5.25)	\$11.50 \$12.50	3
45684	BR-250B	2 1/2"	65	1 9/16"	40	1.2 mm	6	36	\$14.50 (\$7.25)	\$16 \$17.50	3
45685	BR-300B	3"	75	2"	50	1.5 mm	6	36	\$20 (\$10)	\$22 \$24	3
45686	BR-350B	3 1/2"	90	2 1/8"	55	1.5 mm	6	36	\$25 (\$12.50)	\$27 \$30	3
45687	BR-400B	4"	100	2 3/4"	70	1.7 mm	6	36	\$35 (\$17.50)	\$39 \$42	3



Bolsa



BR-300B

Acabado latonado MM 00

45688	BR-101B	1"	25	7/8"	22	1 mm	6	36	\$9 (\$4.50)	\$10 \$11	3
43206	BR-151B	1 1/2"	38	1 3/16"	30	1 mm	6	36	\$12 (\$6)	\$13 \$14	3
43207	BR-201B	2"	50	1 1/2"	38	1 mm	6	36	\$14.50 (\$7.25)	\$16 \$17.50	3
43208	BR-251B	2 1/2"	65	1 9/16"	40	1.2 mm	6	36	\$21 (\$10.50)	\$23 \$25	3
43209	BR-301B	3"	75	2"	50	1.5 mm	6	36	\$27 (\$13.50)	\$30 \$33	3
45689	BR-351B	3 1/2"	90	2 1/8"	55	1.5 mm	6	36	\$35 (\$17.50)	\$39 \$42	3
45690	BR-401B	4"	100	2 3/4"	70	1.7 mm	6	36	\$50 (\$25)	\$56 \$62	3



BR-301B

Cierrapuertas hidráulicos HERMEX

- Cuerpo de aluminio
- Brazo articulado de acero
- Para puertas abatibles izquierdas y derechas

3 Niveles de ajuste	Nivel 2	Nivel 3	Nivel 4
Ancho máximo de la puerta:	85 cm	95 cm	110 cm
Peso máximo de la puerta:	40 kg	60 kg	80 kg
Ángulo máximo de la puerta:	160°	160°	145°



CIPU

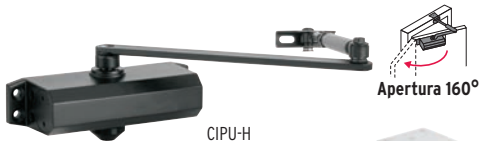

CIPU-H

Apertura 160°

Soporte paralelo para fácil instalación

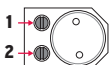

CIPU-B

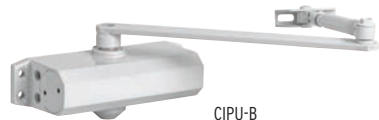

Incluyen tornillería



Código	Clave	Color	May.	1/2 May.	Púb.	NC
43606	CIPU	Aluminio	\$625	\$695	\$765	3
43607	CIPU-H	Negro	\$625	\$695	\$765	3
43608	CIPU-B	Blanco	\$625	\$695	\$765	3

Caja 1 / Máster 4 / MM 00

Bisagras tubulares soldables HERMEX

44639

- Ideales para lugares reducidos
- Pueden soldarse horizontal o verticalmente
- Acabado pulido, libre de rebabas
- Precio por pieza

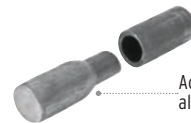

Acero forjado al bajo carbono

Código	Clave	Diámetro Pulg. mm	Largo Pulg. mm	Caja	Máster	May.	1/2 May.	Púb.	NC	
44635	BSO-3/8	3/8"	9.5	1 3/4"	45	20	160	\$5.20	\$5.70 \$6.30	3
44636*	BSO-1/2	1/2"	13	2 1/8"	55	20	160	\$6.50	\$7.20 \$8	3
44637*	BSO-5/8	5/8"	16	2 1/2"	65	20	80	\$10.50	\$11.50 \$12.50	3
44638*	BSO-3/4	3/4"	19	3"	75	10	40	\$20	\$22 \$24	3
44639	BSO-1	1"	25	3 3/4"	95	6	24	\$37	\$41 \$46	3

MM 00

Bisagras doble acción HERMEX

-Fabricadas en acero

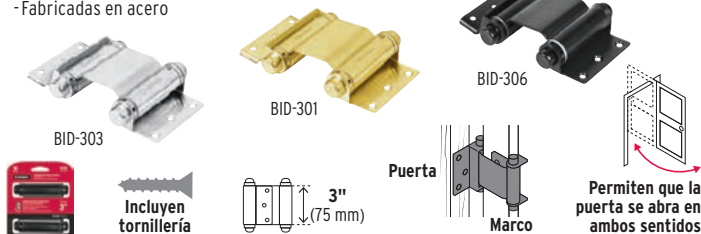

BID-303

BID-301

BID-306

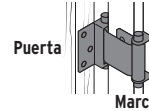

Incluyen tornillería

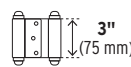

Puerta Marco

Permiten que la puerta se abra en ambos sentidos

Código	Clave	Acabado	May.	1/2 May.	Púb.	NC
43183	BID-303	Cromo brillante	\$295	\$319	\$355	3
43182	BID-301	Latón brillante	\$295	\$319	\$355	3
43184	BID-306	Negro brillante	\$295	\$319	\$355	3

Caja 3 / Máster 36 / MM 00

Bolsa con 2 bisagras de parche HERMEX

- Para gabinetes y muebles de cocina
- Fabricadas en acero
- Fácil instalación
- Precio por bolsa

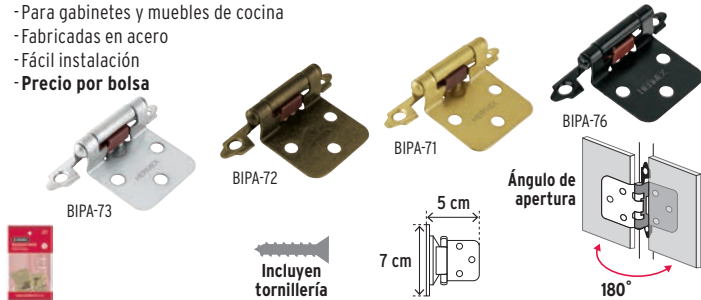

BIPA-73

BIPA-72

BIPA-71

BIPA-76

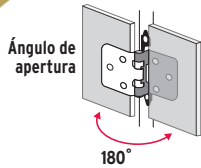
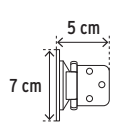

Incluyen tornillería

Ángulo de apertura 180°

Código	Clave	Acabado	May.	Ref. Precio Unit. May.	1/2 May.	Púb.	NC
49207	BIPA-73	Níquel satinado	\$18	(\$9)	\$20	\$22	3
49206	BIPA-72	Latón antiguo	\$18	(\$9)	\$20	\$22	3
49205	BIPA-71	Latonado	\$18	(\$9)	\$20	\$22	3
48455	BIPA-76	Negro mate	\$18	(\$9)	\$20	\$22	3

Caja 20 / Máster 240 / MM 00

Bisagras de piso, doble acción HERMEX

- Para puertas de 32 a 45 mm
- Resorte ajustable que regula la fuerza de apertura y cierre

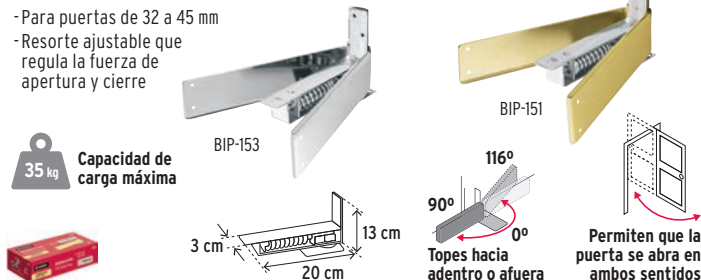

BIP-153

BIP-151

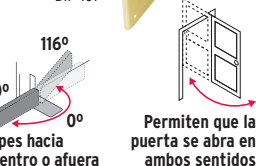

35 kg Capacidad de carga máxima

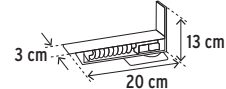

Permiten que la puerta se abra en ambos sentidos

Código	Clave	Acabado	May.	1/2 May.	Púb.	NC
43181	BIP-153	Cromo brillante	\$475	\$525	\$575	2
43180	BIP-151	Latón brillante	\$475	\$525	\$575	2

Caja 1 / Máster 6 / MM 00

Bisagras cobertura completa HERMEX

- Fabricadas en acero
- Cierre suave
- Precio por bolsa con 2 piezas

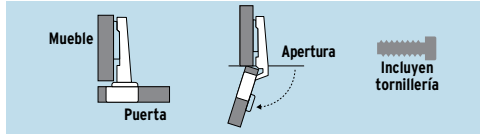

Código:	43163	43157*	43156	43164
Clave:	BIDI-165C	BIDI-110C	BIDI-95C	BIDI-FF
Apertura:	165°	110°	95°	90°
	A) 6 cm	6 cm	5 cm	6 cm
	B) 14 cm	10 cm	9 cm	8 cm
Mayoreo: (Precio Unitario)	\$69 (\$34.50) NC 3	\$23 (\$11.50) NC 3	\$20 (\$10) NC 3	\$22 (\$11) NC 3
1/2 Mayoreo:	\$76	\$26	\$22	\$24
Público:	\$83	\$28	\$24	\$27
Caja / Máster:	4 / 48 / MM 00	6 / 120 / MM 00	6 / 120 / MM 00	4 / 120 / MM 00

Bisagras cobertura media HERMEX

- Fabricadas en acero
- Cierre suave
- Precio por bolsa con 2 piezas

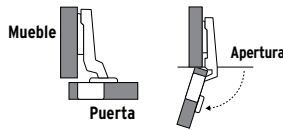

Código:	43161	43160
Clave:	BIDI-110M	BIDI-95M
Apertura:	110°	95°
	A) 6 cm	5 cm
	B) 10 cm	9 cm
Mayoreo: (Precio Unitario)	\$23 (\$11.50) NC 3	\$20 (\$10) NC 3
1/2 Mayoreo:	\$26	\$22
Público:	\$28	\$24
Caja / Máster:	6 / 120 / MM 00	6 / 120 / MM 00

Bisagras cobertura interna HERMEX

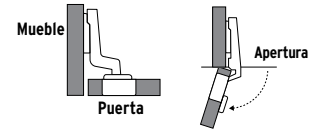

Código:	43162	43159	43158
Clave:	BIDI-135	BIDI-110I	BIDI-95I
Apertura:	135°	110°	95°
	A) 6 cm	6 cm	5 cm
	B) 10 cm	10 cm	9 cm
Mayoreo: (Precio Unitario)	\$36 (\$18) NC 3	\$23 (\$11.50) NC 3	\$20 (\$10) NC 3
1/2 Mayoreo:	\$40	\$26	\$22
Público:	\$44	\$28	\$24
Caja / Máster:	4 / 120 / MM 00	6 / 120 / MM 00	6 / 120 / MM 00

Pistones

Pistones a gas HERMEX

- Cilindro de acero
- Pistones elevables para puertas de madera o aluminio
- Ideales para muebles y gavetas de cocina y oficina

Permiten aperturas de 75°, 90° y 110° (ángulos según su instalación)

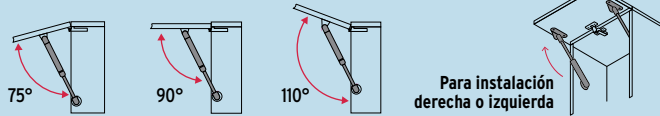

Código:	42004	42003	42002
Clave:	PIGA-120	PIGA-100	PIGA-60
Capacidad de carga:	120 N - 12 kg	100 N - 10 kg	60 N - 6 kg
Mayoreo:	\$36 NC 3	\$36 NC 3	\$36 NC 3
1/2 Mayoreo:	\$40	\$40	\$40
Público:	\$44	\$44	\$44
Caja / Máster:	10 / 100 / MM 00	10 / 100 / MM 00	10 / 100 / MM 00

Pistón magnético HERMEX

- Para puertas, cajones y gabinetes
- Elimina el uso de perillas y manijas



Código	Clave	Mayoreo	1/2 May.	Público
49727	PIMA-6	\$13	\$14.50	\$15.50 3
Caja 12 / Máster 1,008 / MM 00				

Cajas de seguridad electrónicas

HERMEX

- Combinación programable de 3 a 8 dígitos que no requiere cambiarse con cada apertura
- Para programar 1 código de usuario
- Para fijar a pared o piso
- Indicador de batería baja
- Fabricadas en acero

Entrada oculta para llave

Medidas externas

Medidas internas

2 pernos para mayor seguridad

Utilizan 4 pilas AA (no incluidas)

X2 Llaves tubulares

Para hacer duplicados utilizar la forja 1137B

Incluyen tornillería



Laptop



Mediana



Chica

Código:	43082	43081	43080
Clave:	CASE-43	CASE-35	CASE-31
Capacidad:	27 L (1 ft ³)	19 L (0.70 ft ³)	11 L (0.40 ft ³)
Peso:	8 kg	6 kg	4 kg
Medidas externas:	L 43 x F 35 x A 20 cm	L 35 x F 25 x A 25 cm	L 31 x F 20 x A 20 cm
Medidas internas:	L 42.5 x F 33 x A 19.5 cm	L 34.5 x F 23 x A 24.5 cm	L 30.5 x F 18 x A 19.5 cm
Mayoreo:	\$1,785 NC 2	\$1,425 NC 2	\$1,075 NC 2
Medio May.:	\$1,950	\$1,575	\$1,185
Público:	\$2,150	\$1,725	\$1,295
Caja:	1 / MM 00	1 / MM 00	1 / MM 00

Cajas para dinero

HERMEX

- Incluyen 2 llaves
- Agarradera superior para fácil transportación
- Fabricadas en acero



Charola con separadores

Código:	43076	43075	43074	46798	46799
Clave:	CADI-30	CADI-25	CADI-20	CADI-15	CADI-12
Separadores:	5	3	3	6	5
Medidas:	L 30 x F 24 x A 9 cm	L 25 x F 18 x A 9 cm	L 20 x F 16 x A 9 cm	L 15 x F 12 x A 8 cm	L 12 x F 10 x A 6 cm
Mayoreo:	\$465 NC 2	\$345 NC 2	\$269 NC 2	\$225 NC 2	\$199 NC 2
Medio May.:	\$505	\$375	\$295	\$245	\$219
Público:	\$555	\$415	\$325	\$269	\$239
Caja / Máster:			1 / 6 / MM 00		1 / 10 / MM 00

Cajas para llaves

HERMEX

- Para fijar en pared
- Incluyen 2 llaves
- Ideales para organizar llaves en estacionamientos, oficinas y hogares
- Fabricadas en acero

Incluyen tornillería

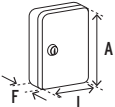

Caja guardallaves de combinación

- Para fijar en pared
- Combinación de 4 dígitos personalizable
- Cuerpo fabricado en aluminio

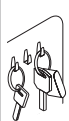

Resistente a la intemperie

Incluye tornillería

Código:	43069	43068	45328
Clave:	CALLA-60	CALLA-36	CALLA-12C
Ganchos:	60	36	-
Medidas:	L 24 x F 8 x A 30 cm	L 18 x F 8 x A 25 cm	L 9.5 x F 4 x A 11.5 cm
Mayoreo:	\$445 NC 2	\$355 NC 2	\$445 NC 2
Medio May.:	\$495	\$385	\$495
Público:	\$545	\$425	\$545
Caja / Máster:	1 / 6 / MM 00		2 / 20 / MM 00

Caja de seguridad tipo libro

NUEVO

No disponible hasta el mes de introducción

HERMEX

- Incluye 2 llaves
- Ideal para guardar pequeños objetos de valor en la oficina y el hogar
- Discreta y portátil

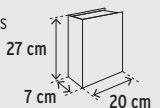

Cubierta de cartón

Estructura de acero

Código	Clave	Mayoreo	Med. May.	Público	NC
46349	CAJL-26	\$269	\$295	\$325	2

Caja 2 / Máster 6 / MM 00

Candados de latón

- Mayor vida útil



Cilindro de latón

Mayor resistencia a la intemperie, soportan la corrosión



HERMEX



Alta resistencia al corte



Protector contra agua



Llaves iguales en juegos de 2 o 4. Los candados abren con la misma llave



Candados de latón, gancho corto

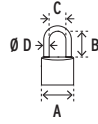

Código	Clave	Medidas (mm)				Nivel seg.	May.	Ref. Unit.	Precio May.	Med. May.	Púb.
		A	B	C	D						

Llave tradicional Blíster con 1 pieza

43427	CL-30	30	17	15	5	4	\$82	NA	\$90	\$98
43428	CL-40	40	23	20	6	5	\$119	NA	\$129	\$145
43429	CL-45	45	26	24	7	6	\$162	NA	\$179	\$195
43430	CL-50	50	27	26	8	6	\$199	NA	\$219	\$239



CL-40

Candados de latón, gancho largo

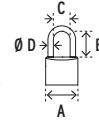

Código	Clave	Medidas (mm)				Nivel seg.	May.	Ref. Unit.	Precio May.	Med. May.	Púb.
		A	B	C	D						

Llave tradicional Blíster con 1 pieza

43436	CL-30L	30	27	15	5	4	\$87	NA	\$97	\$107
43437	CL-40L	40	30	20	6	5	\$125	NA	\$139	\$155
43438	CL-45L	45	40	24	7	6	\$175	NA	\$189	\$209
43439	CL-50L	50	42	26	8	6	\$209	NA	\$229	\$255



CL-40L

Juegos en blíster con 2 piezas

43425	CL-20	20	12	10	3	2	\$84	(\$42)	\$93	\$102
43426	CL-25	25	15	12	4	2	\$105	(\$52.50)	\$119	\$129
43443	CL-40X2	40	23	20	6	5	\$225	(\$112.50)	\$245	\$269



CL-20



CL-40X4

Juegos en blíster con 2 piezas

43435	CL-25L	25	25	12	4	2	\$115	(\$57.50)	\$125	\$139
43444	CL-40XL2	40	30	20	6	5	\$235	(\$117.50)	\$259	\$285



CL-25L

Alta seguridad, llave tetra

Blíster con 1 pieza

43420	CL-40X	40	26	21	7	6	\$235	NA	\$259	\$285
43421	CL-50X	50	31	26	9	7	\$285	NA	\$309	\$339
43422	CL-60X	60	35	33	10	7	\$355	NA	\$385	\$425



CL-40X

Candados de latón, gancho extralargo

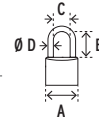

Código	Clave	Medidas (mm)				Nivel seg.	May.	Medio May.	Púb.
		A	B	C	D				

Llave tradicional Blíster con 1 pieza

43440	CL-30XL	30	68	15	5	4	\$89	\$99	\$109
43441	CL-40XL	40	73	20	6	5	\$135	\$145	\$159
43442	CL-50XL	50	70	28	8	6	\$225	\$245	\$269



CL-40XL

HERMEX Basic

Llaves iguales en juego (CL-20P) Los candados abren con la misma llave



Candados de latón, gancho corto

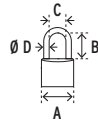

Código	Clave	Medidas (mm)				Nivel seg.	May.	Ref. Unit.	Precio May.	Med. May.	Púb.
		A	B	C	D						

Llave tradicional Blíster con 1 pieza

23514	CL-30P	30	17	15	5	3	\$62	NA	\$69	\$75
23515	CL-40P	40	22	20	6	4	\$85	NA	\$95	\$105



CL-40P

Candados de latón, gancho corto



Código	Clave	Medidas (mm)				Nivel seg.	May.	Med. May.	Púb.
		A	B	C	D				

Alta seguridad, llave tetra Blíster con 1 pieza

23510	CL-40XP	40	22	20	6	5	\$139	\$149	\$165
23511	CL-50XP	50	28	26	8	6	\$167	\$185	\$199



CL-40XP

Candados de latón, gancho largo



Código	Clave	Medidas (mm)				Nivel seg.	May.	Med. May.	Púb.
		A	B	C	D				

Llave tradicional Blíster con 1 pieza

23516	CL-30LP	30	32	15	5	3	\$65	\$72	\$79
23517	CL-40LP	40	41	20	6	4	\$89	\$99	\$109



CL-40LP

Cilindro de latón

Alta resistencia al corte

Llaves iguales en juegos de 2 o 4. Los candados abren con la misma llave.

10 años de garantía

NIVEL DE SEGURIDAD

Candados de hierro, gancho corto

Código	Clave	Medidas (mm)				Nivel seg.	Caja	Máster	May.	Ref. Precio Unit. May.	Med. May.	Púb.
		A	B	C	D							
Llave tradicional Caja con 1 pieza												
43795	CH-25	25	15	13	4	2	6	36	\$30	NA	\$33	\$36
43791*	CH-32	32	17	17	5	3	6	36	\$39	NA	\$43	\$47
43315*	CH-38	38	20	20	6	3	6	36	\$52	NA	\$57	\$63
43316*	CH-45	45	22	24	7	4	6	36	\$65	NA	\$72	\$79
43317*	CH-50	50	25	25	9	4	6	36	\$82	NA	\$90	\$99
43801	CH-63	63	32	32	11	5	6	36	\$115	NA	\$127	\$139
Blíster con 1 pieza												
43796	CHB-25	25	15	13	4	2	6	36	\$35	NA	\$39	\$42
43792	CHB-32	32	17	17	5	3	6	36	\$44	NA	\$49	\$53
43318*	CHB-38	38	20	20	6	3	6	36	\$57	NA	\$63	\$69
43319	CHB-45	45	22	24	7	4	6	36	\$72	NA	\$79	\$87
43320	CHB-50	50	25	25	9	4	6	36	\$89	NA	\$97	\$107
43803	CHB-63	63	32	32	11	5	6	36	\$122	NA	\$134	\$147
Juego en blíster con 2 piezas												
43790	CHB-25X2	25	15	13	4	2	6	36	\$65 (\$32.50)	\$72	\$79	
Juegos en blíster con 2 piezas												
43321	CH-38X2	38	20	20	6	3	3	36	\$109 (\$54.50)	\$119	\$132	
43322	CH-45X2	45	22	24	7	4	3	36	\$137 (\$68.50)	\$152	\$167	
Juego en blíster con 4 piezas												
43333*	CH-38X4	38	20	20	6	3	3	24	\$214 (\$53.50)	\$234	\$257	

Candados de hierro, gancho largo

Código	Clave	Medidas (mm)				Nivel seg.	Caja	Máster	May.	Ref. Precio Unit. May.	Med. May.	Púb.
		A	B	C	D							
Llave tradicional Caja con 1 pieza												
43797	CH-25L	25	26	13	4	2	6	36	\$32	NA	\$34	\$38
43793*	CH-32L	32	28	17	5	3	6	36	\$40	NA	\$44	\$49
43323*	CH-38L	38	29	20	6	3	6	36	\$55	NA	\$59	\$65
43324*	CH-45L	45	39	24	7	4	6	36	\$67	NA	\$75	\$82
43325*	CH-50L	50	40	25	9	4	6	36	\$86	NA	\$94	\$104
43802	CH-63L	63	39	32	11	5	6	36	\$119	NA	\$130	\$145
Blíster con 1 pieza												
43798	CHB-25L	25	26	13	4	2	6	36	\$36	NA	\$40	\$44
43794*	CHB-32L	32	28	17	5	3	6	36	\$45	NA	\$50	\$55
43326*	CHB-38L	38	29	20	6	3	6	36	\$60	NA	\$66	\$72
43327*	CHB-45L	45	39	24	7	4	6	36	\$74	NA	\$82	\$89
43328*	CHB-50L	50	40	25	9	4	6	36	\$92	NA	\$102	\$112
43804	CHB-63L	63	39	32	11	5	6	36	\$127	NA	\$137	\$152
Juegos en blíster con 2 piezas												
43329	CH-38LX2	38	29	20	6	3	3	36	\$114 (\$57)	\$125	\$138	
43330	CH-45LX2	45	39	24	7	4	3	36	\$145 (\$72.50)	\$159	\$175	

Cilindro metálico

Alta resistencia al corte

10 años de garantía

NIVEL DE SEGURIDAD

Candados de hierro color latón, gancho corto

Código	Clave	Medidas (mm)				Nivel seg.	Caja	Máster	May.	Med. May.	Púb.
		A	B	C	D						
Llave tradicional Caja con 1 pieza											
22526*	CH-20P	20	13	11	3	1	12	192	\$15.50	\$17	\$19
22528*	CH-25P	25	15	13	4	1	12	192	\$18	\$20	\$22
23522*	CH-30P	30	16	16	5	2	12	144	\$23	\$26	\$28
23518*	CH-40P	40	21	21	5	2	12	144	\$30	\$33	\$36
23519*	CH-50P	50	27	24	7	3	12	72	\$48	\$53	\$58
Blíster con 1 pieza											
22527	CHB-20P	20	13	11	3	1	6	96	\$21	\$23	\$25
22529*	CHB-25P	25	15	13	4	1	6	96	\$23	\$26	\$28
23523*	CHB-30P	30	16	16	5	2	6	72	\$29	\$31	\$35
23520*	CHB-40P	40	21	21	5	2	6	72	\$36	\$40	\$44
23521*	CHB-50P	50	27	24	7	3	6	72	\$55	\$59	\$65

Candados de hierro color latón, gancho largo

Código	Clave	Medidas (mm)				Nivel seg.	Caja	Máster	May.	Med. May.	Púb.
		A	B	C	D						
Llave tradicional Caja con 1 pieza											
27069	CH-25PL	25	31	13	4	1	6	144	\$20	\$22	\$24
27070*	CH-30PL	30	33	16	5	2	6	72	\$26	\$29	\$31
27071*	CH-40PL	40	36	21	5	2	6	72	\$33	\$36	\$39
27072*	CH-50PL	50	39	27	7	3	6	72	\$50	\$56	\$62
Blíster con 1 pieza											
27074	CHB-25PL	25	31	13	4	1	6	96	\$25	\$27	\$30
27075	CHB-30PL	30	33	16	5	2	6	36	\$32	\$34	\$38
27076	CHB-40PL	40	36	21	5	2	6	36	\$39	\$43	\$47
27077	CHB-50PL	50	39	27	7	3	6	36	\$57	\$63	\$69

Cilindro de latón

Alta resistencia al corte

10 años de garantía

NIVEL DE SEGURIDAD

Candados de hierro con coraza

Código	Clave	Medidas (mm)				Nivel seg.	Caja	Máster	Mayoreo	Medio May.	Público
		A	B	C	D						
43312*	CHR-40A	40	27	16	7	5	3	36	\$110	\$120	\$135
43313*	CHR-50A	50	34	19	9	6	3	36	\$135	\$149	\$165
43314*	CHR-60A	60	36	26	11	6	3	36	\$145	\$159	\$175
43003	CHR-70A	70	38	27	11	6	3	36	\$175	\$195	\$215

Llaves de acero



Candados antipalanca

HERMEX

-Para cortina metálica



Cilindro de latón



Seguro de balín



Alta resistencia al corte

Candados antipalanca, cuerpo de latón

-Componentes de latón

Código	Clave	Medidas (mm)			Nivel seg.	Caja	Máster	May.	Med. May.	Púb.
		A	B	C						

Llave tradicional



43355	COR-50	50	37	8	7	3	24	\$179	\$195	\$215
43356	COR-65	65	44	10	7	3	24	\$275	\$299	\$330
43357	COR-75	75	49	12	8	3	24	\$355	\$385	\$425
43358	COR-88	88	55	12	8	3	24	\$475	\$525	\$575

MM 00 / NC 2

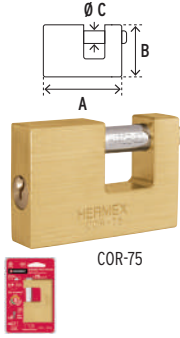

Candados antipalanca

HERMEX Basic

-Para cortina metálica



Cilindro de latón



Candados antipalanca, cuerpo de latón



Seguro de balín

Código	Clave	Medidas (mm)			Nivel seg.	Caja	Máster	May.	Med. May.	Púb.
		A	B	C						

Llave tradicional



22518	COR-60P	60	43	10	5	3	36	\$199	\$219	\$239
23512	COR-75P	75	47	12	6	3	36	\$285	\$309	\$339

MM 0 / NC 2

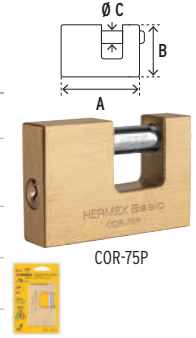

Candados antipalanca, cuerpo de latón, alta seguridad

alta seguridad

Código	Clave	Medidas (mm)			Nivel seg.	Caja	Máster	May.	Med. May.	Púb.
		A	B	C						

Llave tetra



43353	COR-75X	75	48	12	9	3	12	\$515	\$565	\$615
-------	---------	----	----	----	---	---	----	-------	-------	-------

Llave de puntos



43354	COR-75Q	75	48	12	9	3	12	\$515	\$565	\$615
-------	---------	----	----	----	---	---	----	-------	-------	-------

MM 00 / NC 2



Candados antipalanca, cuerpo de hierro



Seguro de balín

Código	Clave	Medidas (mm)			Nivel seg.	Caja	Máster	May.	Med. May.	Púb.
		A	B	C						

Llave tradicional



22515	COR-50HP	50	38	8	3	3	36	\$79	\$85	\$95
22516*	COR-60HP	60	44	10	3	3	36	\$89	\$99	\$109
23540*	COR-70HP	70	47	12	4	3	36	\$105	\$119	\$129
22517*	COR-80HP	80	52	12	4	3	36	\$125	\$139	\$149

MM 0 / NC 2



Candados antipalanca, cuerpo de latón blindado, máxima seguridad

máxima seguridad

Código	Clave	Medidas (mm)			Nivel seg.	Caja	Máster	May.	Med. May.	Púb.
		A	B	C						

Llave tetra



43373	COR-80X	80	53	12	10	3	18	\$595	\$655	\$715
-------	---------	----	----	----	----	---	----	-------	-------	-------

Llave de puntos



43352	COR-80Q	80	53	12	10	3	18	\$565	\$625	\$685
-------	---------	----	----	----	----	---	----	-------	-------	-------

MM 00 / NC 2



Candados antipalanca, cuerpo metálico

-Componentes de latón

Recubrimiento de ABS

Código	Clave	Medidas (mm)			Nivel seg.	Caja	Máster	May.	Med. May.	Púb.
		A	B	C						

Llave tradicional



22514	COR-65ZP	65	43	8	4	3	36	\$179	\$195	\$215
23524*	COR-75ZP	75	47	10	5	3	36	\$189	\$209	\$229
27088	COR-85ZP	85	54	10	6	3	36	\$235	\$259	\$285

MM 0 / NC 2



Candados de combinación

Candados de combinación, cuerpo de latón HERMEX

-Combinación personalizable
CL-20C y CL-28C: 3 dígitos
CL-40C: 4 dígitos

Código	Clave	Medidas (mm)				Nivel seg.	Caja	Máster	May.	Med. May.	Púb.
		A	B	C	D						

43346	CL-20C	20	21	8	3	2	6	36	\$72	\$79	\$87
43347	CL-28C	28	25	12	5	3	6	36	\$125	\$139	\$149
43348	CL-40C	40	29	18	6	4	3	36	\$189	\$209	\$229

MM 00 / NC 3



Candado maletero de combinación TSA, cuerpo metálico HERMEX

-Combinación personalizable de 3 dígitos



Travel Sentry Approved

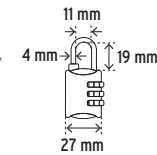

Código	Clave	Nivel seg.	Caja	Máster	May.	Med. May.	Púb.
--------	-------	------------	------	--------	------	-----------	------

MM 00 / NC 3

Candados maleteros de combinación, cuerpo metálico HERMEX

-Combinación personalizable de 3 dígitos

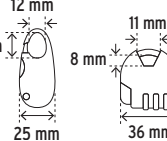

Código	Clave	Nivel seg.	Caja	Máster	May.	Med. May.	Púb.
--------	-------	------------	------	--------	------	-----------	------

43350	CMA-3C	1	6	36	\$42	\$46	\$49
43351	CMA-4C	1	6	36	\$37	\$42	\$46

MM 00 / NC 3

Candado de combinación de disco, cuerpo de acero HERMEX Basic

-Combinación fija de 3 dígitos

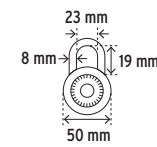

Código	Clave	Nivel seg.	Caja	Máster	May.	Med. May.	Púb.
--------	-------	------------	------	--------	------	-----------	------

MM 00 / NC 3

HERMEX  Cilindro de latón  Mayor resistencia a la intemperie, soportan la corrosión

 Alta resistencia al corte  10 AÑOS DE GARANTÍA  MÍN. NIVEL DE SEGURIDAD MÁX.

Candado de acero, gancho corto, máxima seguridad
- Resistente a golpes

24 mm
11 mm 29 mm
65 mm 

Código	Clave	Nivel seg.	Caja	Máster	May.	1/2 May.	Púb.
43338*	CA-65X	10	3	36	\$235	\$259	\$285

Llave tetra 

Código	Clave	Nivel seg.	Caja	Máster	May.	1/2 May.	Púb.
43336	CA-65Q	10	3	36	\$235	\$259	\$285

Llave de puntos 

Código	Clave	Nivel seg.	Caja	Máster	May.	1/2 May.	Púb.
43336	CA-65Q	10	3	36	\$235	\$259	\$285

MM 00 / NC 2 

Candados de acero, gancho corto, máxima seguridad
- Resistente a golpes
- Para cables y cadenas de hasta 1/2" (13 mm), ideal para remolques, motocicletas, etc.

36 mm
14 mm 45 mm
109 mm 

Código	Clave	Nivel seg.	Caja	Máster	May.	1/2 May.	Púb.
43365	CA-109Q	9	3	12	\$305	\$335	\$369

Llave de puntos 

Código	Clave	Nivel seg.	Caja	Máster	May.	1/2 May.	Púb.
43365	CA-109Q	9	3	12	\$305	\$335	\$369

MM 00 / NC 2 

Candado de acero, gancho largo, máxima seguridad
- Resistente a golpes

24 mm
11 mm 54 mm
65 mm 

Código	Clave	Nivel seg.	Caja	Máster	May.	1/2 May.	Púb.
43339	CA-65LX	10	3	36	\$255	\$279	\$305

Llave tetra 

Código	Clave	Nivel seg.	Caja	Máster	May.	1/2 May.	Púb.
43337	CA-65LQ	10	3	36	\$255	\$279	\$305

Llave de puntos 

Código	Clave	Nivel seg.	Caja	Máster	May.	1/2 May.	Púb.
43337	CA-65LQ	10	3	36	\$255	\$279	\$305

MM 00 / NC 2 

Candados de acero, gancho largo, máxima seguridad
- Resistente a golpes
- Para cables y cadenas de hasta 1/2" (13 mm), ideal para remolques, motocicletas, etc.

36 mm
14 mm 70 mm
109 mm 

Código	Clave	Nivel seg.	Caja	Máster	May.	1/2 May.	Púb.
43366	CA-109LQ	9	3	12	\$319	\$349	\$385

Llave de puntos 

Código	Clave	Nivel seg.	Caja	Máster	May.	1/2 May.	Púb.
43366	CA-109LQ	9	3	12	\$319	\$349	\$385

MM 00 / NC 2 

Candados de acero, máxima seguridad
- Resistentes a golpes

Código	Clave	Medidas (mm)				Nivel seg.	Caja	Máster	May.	1/2 May.	Púb.
		A	B	C	D						
43334	CAI-50A	50	28	20	10	2	16	\$305	\$335	\$369	
43335	CAI-60A	60	37	22	10	2	12	\$425	\$465	\$515	

Llave antiganzúa 

Código	Clave	Nivel seg.	Caja	Máster	May.	1/2 May.	Púb.
43334	CAI-50A	10	2	16	\$305	\$335	\$369
43335	CAI-60A	10	2	12	\$425	\$465	\$515

MM 00 / NC 2 

Candados de hierro, gancho protegido, alta seguridad
- Cubierta de nylon

 Cubierta para proteger de suciedad y residuos 



Código	Clave	Medidas (mm)				Nivel seg.	Caja	Máster	May.	1/2 May.	Púb.
		A	B	C	D						
43340	CHN-50A	50	13	17	9	7	3	36	\$149	\$165	\$179
43341	CHN-65A	65	20	19	11	7	3	36	\$199	\$219	\$245

Llave antiganzúa 

Código	Clave	Nivel seg.	Caja	Máster	May.	1/2 May.	Púb.
43340	CHN-50A	7	3	36	\$149	\$165	\$179
43341	CHN-65A	7	3	36	\$199	\$219	\$245

MM 00 / NC 3 

Candado circular de acero inoxidable, gancho protegido
- Ideal para puertas, portones y ventanas
- Función de retención, la llave no se libera hasta cerrar el candado

 Cubierta para proteger de suciedad y residuos 

20 mm
9.5 mm 18 mm
70 mm

Código	Clave	Nivel seg.	Caja	Máster	May.	1/2 May.	Púb.
49473	CA-70C	6	3	36	\$179	\$195	\$215

Llave tradicional 

Código	Clave	Nivel seg.	Caja	Máster	May.	1/2 May.	Púb.
49473	CA-70C	6	3	36	\$179	\$195	\$215

MM 00 / NC 2 

Candados de acero cuerpo laminado con cubierta de PVC
- Anti-impacto y de uso rudo

 Cubierta para proteger de suciedad y residuos 



 

Código	Clave	Medidas (mm)				Nivel seg.	Caja	Máster	May.	1/2 May.	Púb.
		A	B	C	D						
43367	CMR-40	40	23	20	6	7	3	36	\$95	\$105	\$115
43368	CMR-50	50	28	24	9	7	3	36	\$145	\$159	\$175

Llave tradicional 

Código	Clave	Nivel seg.	Caja	Máster	May.	1/2 May.	Púb.
43367	CMR-40	7	3	36	\$95	\$105	\$115
43368	CMR-50	7	3	36	\$145	\$159	\$175

MM 00 / NC 2 

HERMEX Basic  Cilindro de latón  Llaves iguales en juegos de 4. Los candados abren con la misma llave

 1 AÑO DE GARANTÍA  MÍN. NIVEL DE SEGURIDAD MÁX.

Candados de acero, cuerpo laminado

Código	Clave	Medidas (mm)				Nivel seg.	Caja	Máster	May.	1/2 May.	Púb.
		A	B	C	D						
23502	CM-30P	30	16	12	5	3	6	36	\$45	\$49	\$55
23503	CM-40P	40	24	20	6	4	6	36	\$65	\$72	\$79
20504	CM-45P	45	25	21	7	5	6	36	\$76	\$83	\$92
23504	CM-50P	50	27	24	8	5	6	36	\$89	\$99	\$109

Llave tradicional 

Código	Clave	Nivel seg.	Caja	Máster	May.	1/2 May.	Púb.
23502	CM-30P	3	6	36	\$45	\$49	\$55
23503	CM-40P	4	6	36	\$65	\$72	\$79
20504	CM-45P	5	6	36	\$76	\$83	\$92
23504	CM-50P	5	6	36	\$89	\$99	\$109

MM 00 / NC 2 

Juegos de candados de acero, cuerpo laminado

Código	Clave	Medidas (mm)				Nivel seg.	Caja	Máster	May.	Ref. Precio Unit.	1/2 May.	Púb.
		A	B	C	D							
20507	CM-40X4P	40	24	20	6	4	2	24	\$249	(\$62.25)	\$275	\$300
20508	CM-50X4P	50	27	24	8	5	2	12	\$345	(\$86.25)	\$375	\$415

Llave tradicional 

Código	Clave	Nivel seg.	Caja	Máster	May.	1/2 May.	Púb.
20507	CM-40X4P	4	2	24	\$249	(\$62.25)	\$275
20508	CM-50X4P	5	2	12	\$345	(\$86.25)	\$375

MM 00 / NC 2 

Candados de cable HERMEX

- Ideales para motocicletas, bicicletas, rejas, escaleras, equipo de construcción, etc.

Cable de acero trenzado cubierto de PVC



Candados de cable, uso rudo



X2 Llaves automotrices de latón

Largo de cable: 1.20 m



CB-20

Código	Clave	Ø Cable	Nivel seguridad	Caja	Máster	May.	Med. May.	Púb.
43920*	CB-15	15 mm	8	4	24	\$119	\$129	\$145
43921	CB-20	20 mm	8	2	12	\$227	\$249	\$275

MM 00 / NC 2

Candados de cable, uso ligero



X2 Llaves automotrices de latón



Incluyen portacandado para cuadro de bicicleta

Largo de cable: 1 m



CB-12

Código	Clave	Ø Cable	Nivel seguridad	Caja	Máster	May.	Med. May.	Púb.
43922	CB-10	10 mm	7	3	36	\$102	\$112	\$125
43923	CB-12	12 mm	7	3	36	\$115	\$125	\$139

MM 00 / NC 2

Candado de cable, de combinación, Ø 10 mm, uso ligero

- Combinación personalizable de 4 dígitos



Incluye portacandado para cuadro de bicicleta

Largo de cable: 1.20 m



Código	Clave	Ø Cable	Nivel seguridad	Caja	Máster	May.	Med. May.	Púb.
43925	CB-10C	10 mm	3	3	36	\$105	\$119	\$129

MM 00 / NC 2

Candado de cable, de combinación, Ø 8 mm, uso ligero

- Combinación personalizable de 4 dígitos



Incluye portacandado para cuadro de bicicleta

Largo de cable: 1 m



Código	Clave	Ø Cable	Nivel seguridad	Caja	Máster	May.	Med. May.	Púb.
43924	CB-8C	8 mm	3	3	36	\$95	\$105	\$115

MM 00 / NC 2

Candados especiales HERMEX



Mayor resistencia a la intemperie, soportan la corrosión



Candados metálicos para freno de disco de motocicleta

- Extensión máxima de cable: 1.40 m

Cable indicador para recordar que está instalado

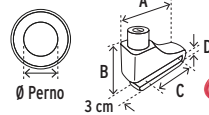

CB-55

X2 Llaves antigánzua de acero inoxidable

Incluyen estuche

Código	Clave	Tamaño	Ø Perno	Medidas (mm)				Nivel seg.	May.	Med. May.	Púb.
				A	B	C	D				
49622	CB-55	Chico	5.5 mm	7	5	3	7	5	\$215	\$235	\$259
49623	CB-100	Grande	10 mm	9	6	6	10	5	\$239	\$262	\$289

Caja 2 / Máster 24 / MM 00 / NC 2

Candado metálico para freno de disco de motocicleta, con alarma

- Extensión máxima de cable: 1.50 m

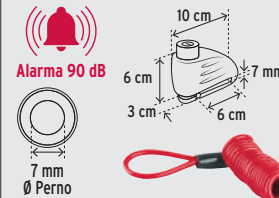

Alarma 90 dB



X2 Llaves automotrices de latón

Incluye estuche

Cable indicador para recordar que está instalado

NUEVO
No disponible hasta el mes de introducción

Código	Clave	Nivel seg.	May.	Med. May.	Púb.
45863	CB-70A	6	\$545	\$595	\$655

Caja 2 / Máster 24 / MM 00 / NC 2

Candado rígido tipo "U"

- Ideal para bicicletas, motocicletas o portones
- Diseño ergonómico reforzado



Modo de uso

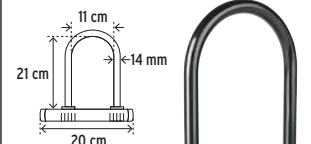

Fabricado en acero cubierto de PVC

X2 Llaves antigánzua de acero

Código	Clave	Nivel seg.	May.	Med. May.	Púb.
49620	CB-24	7	\$190	\$209	\$229

Caja 2 / Máster 16 / MM 00 / NC 2

Duplicadoras de llaves HERMEX



Refacciones

- Ciclo de trabajo: 50 min de trabajo x 20 min de descanso
Máximo diario: 6 horas

NOM-ANCE Cumplen la norma: NOM-003-SCFI

Duplicadora portátil

- Trabaja forjas para llave tipo: Planas y Tetra
- Batería recargable integrada (12 V DC, 7 Ah)
- Incluye disco de corte CUT-DUP-V de acero de alta velocidad M2 (HSS)
- Incluye carbones de repuesto
- Potencia: 480 W
- Corriente: 3.8 A
- Peso: 11 kg

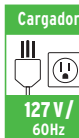

127 V / 60Hz



Con iluminación

Código	Clave	Velocidad	May.	Med. May.	Púb.	NC
43665	DUP-200	3,200 rpm	\$11,650	\$12,750	\$13,950	1

Caja 1 / MM 00

Duplicadora tipo torno

- Trabaja forjas para llave tipo: Planas, Tetra y Radiales
- Incluye discos CUT-DUP-310-V y CUT-DUP-310-U de acero de alta velocidad M2 (HSS)
- Potencia: 200 W
- Corriente: 1.63 A
- Peso: 21 kg

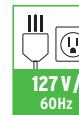

127 V / 60Hz



Con iluminación

Bandeja organizadora

Código	Clave	Velocidad	May.	Med. May.	Púb.	NC
42666	DUP-310	1,300 rpm	\$29,150	\$31,950	\$35,500	1

Caja 1 / MM 00

Duplicadora tipo taladro

- Trabaja forjas para llave tipo: Puntos, Tubular y de Onda
- No recomendable para llaves planas (tradicionales)
- Con iluminación
- Potencia: 110 W
- Corriente: 1 A / 6 A
- Peso: 18 kg



Conexión a 12 V CD

Cortadores con guía incluidos:

- Vertical: 0.9, 2, 2.5 y 5 mm
- En "V" de 0.7 mm a 30°, 95° y 105°
- En "V" de 3.5 mm a 100°
- En "W" de 6.4 mm a 100°

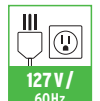

127 V / 60Hz



Velocidad variable con control digital

Código	Clave	Velocidad	May.	Med. May.	Púb.	NC
42667	DUP-410	5,000 - 12,000 rpm	\$24,750	\$27,500	\$29,950	1

Caja 1 / MM 00



Infografía



Forjas para duplicados

Cerraduras de manija línea Turín HERMEX

-Para colocación en puertas de 1/4" a 1 3/4" (32 a 45 mm)
-Reversibles para puertas derechas e izquierdas*



Cilindro de latón



400,000 Ciclos Cierre y apertura



(excepto baño)



25 Años de Garantía

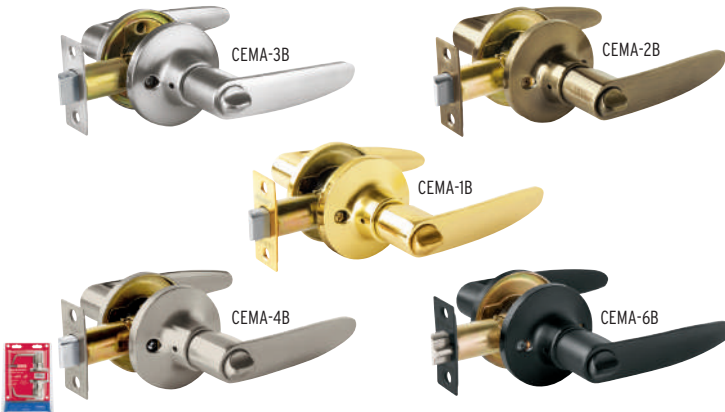

Código	Clave	Función	May.	1/2 May.	Púb.	NC
Cromo mate						
43654	CEMA-3R	Recámara	\$329	\$365	\$395	2
43653	CEMA-3B	Baño	\$319	\$349	\$385	2
Latón antiguo						
43661	CEMA-2R	Recámara	\$329	\$365	\$395	2
43660	CEMA-2B	Baño	\$319	\$349	\$385	2
Latón brillante						
43659	CEMA-1R	Recámara	\$329	\$365	\$395	2
43658	CEMA-1B	Baño	\$319	\$349	\$385	2
Níquel satinado						
43999	CEMA-4R	Recámara	\$329	\$365	\$395	2
44034	CEMA-4B	Baño	\$319	\$349	\$385	2
Negro mate						
49852	CEMA-6R	Recámara	\$329	\$365	\$395	2
49853	CEMA-6B	Baño	\$319	\$349	\$385	2

Caja 3 / Máster 12 / **MM00**

Cerraduras de manija línea Módena HERMEX NUEVOS No disponibles hasta el mes de introducción

-Para colocación en puertas de 1/4" a 1 3/4" (32 a 45 mm)
-Reversibles para puertas derechas e izquierdas*



Cilindro de latón



400,000 Ciclos Cierre y apertura



(excepto baño)



25 Años de Garantía



Código	Clave	Función	May.	1/2 May.	Púb.	NC
Cromo mate						
45333	CEMA-23R	Recámara	\$535	\$585	\$645	2
45334	CEMA-23B	Baño	\$525	\$575	\$625	2
Níquel satinado						
43995	CEMA-24R	Recámara	\$535	\$585	\$645	2
43996	CEMA-24B	Baño	\$525	\$575	\$625	2
Negro mate						
45335	CEMA-26R	Recámara	\$535	\$585	\$645	2
45337	CEMA-26B	Baño	\$525	\$575	\$625	2

Caja 3 / Máster 12 / **MM00**

Cerraduras de manija línea Siena HERMEX

NUEVOS No disponibles hasta el mes de introducción

-Para colocación en puertas de 1/4" a 1 3/4" (32 a 45 mm)
-Reversibles para puertas derechas e izquierdas*



Cilindro de latón



400,000 Ciclos Cierre y apertura



(excepto baño)



25 Años de Garantía



Código	Clave	Función	May.	1/2 May.	Púb.	NC
Cromo mate						
47423	CEMA-13R	Recámara	\$355	\$385	\$425	2
48412	CEMA-13B	Baño	\$345	\$375	\$415	2
Latón antiguo						
49419	CEMA-12R	Recámara	\$355	\$385	\$425	2
48430	CEMA-12B	Baño	\$345	\$375	\$415	2
Latón brillante						
47421	CEMA-11R	Recámara	\$355	\$385	\$425	2
47422	CEMA-11B	Baño	\$345	\$375	\$415	2
Níquel satinado						
43997	CEMA-14R	Recámara	\$355	\$385	\$425	2
43998	CEMA-14B	Baño	\$345	\$375	\$415	2
Negro mate						
48431	CEMA-16R	Recámara	\$355	\$385	\$425	2
49429	CEMA-16B	Baño	\$345	\$375	\$415	2

Caja 3 / Máster 12 / **MM00**

Cerraduras de manija línea Milán HERMEX Basic

-Para colocación en puertas de 1 3/8" a 1 3/4" (35 a 45 mm)
-Reversibles para puertas derechas e izquierdas*



200,000 Ciclos Cierre y apertura



(excepto baño)



10 Años de Garantía

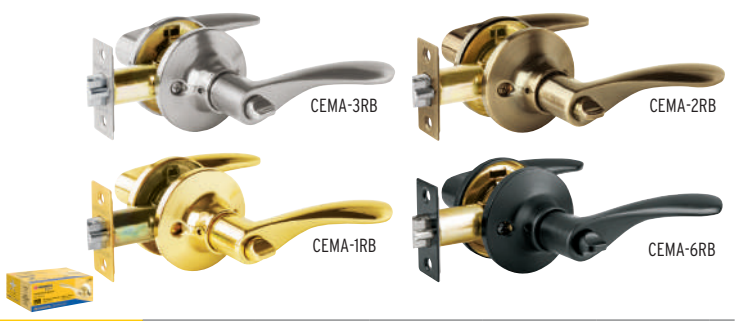

Código	Clave	Función	May.	1/2 May.	Púb.	NC
Cromo mate						
20036	CEMA-3RB	Recámara	\$225	\$245	\$269	2
20037	CEMA-3BB	Baño	\$209	\$229	\$255	2
Latón antiguo						
20034	CEMA-2RB	Recámara	\$225	\$245	\$269	2
20035	CEMA-2BB	Baño	\$209	\$229	\$255	2
Latón brillante						
20032	CEMA-1RB	Recámara	\$225	\$245	\$269	2
20033	CEMA-1BB	Baño	\$209	\$229	\$255	2
Negro mate						
28153	CEMA-6RB	Recámara	\$225	\$245	\$269	2
28154	CEMA-6BB	Baño	\$209	\$229	\$255	2

Caja 3 / Máster 12 / **MM00**



Cerrojos llave-mariposa, llave de puntos HERMEX

Alta seguridad

- Para puertas de 1 1/4" a 1 3/4" (32 a 45 mm)
- Reversibles para puertas izquierdas y derechas*



Código	Clave	Acabado	Escudo	May.	1/2 May.	Púb.	NC
43601	CERO-31	Cromo mate		\$269	\$295	\$325	2
43596	CERO-21	Latón antiguo	Latón	\$269	\$295	\$325	2
43591	CERO-11	Latón brillante		\$269	\$295	\$325	2
44036	CERO-41	Níquel satinado	Acero inoxidable	\$269	\$295	\$325	2
49224	CERO-61	Negro mate	Latón	\$269	\$295	\$325	2

Caja 3 / Máster 24 / MM 00

Cerrojos llave-llave, llave de puntos HERMEX

Alta seguridad

- Para puertas de 1 1/4" a 1 3/4" (32 a 45 mm)
- Reversibles para puertas izquierdas y derechas*

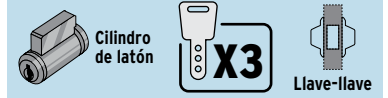

Código	Clave	Acabado	Escudo	May.	1/2 May.	Púb.	NC
43602	CERO-32	Cromo mate		\$305	\$335	\$369	2
43597	CERO-22	Latón antiguo	Latón	\$305	\$335	\$369	2
43592	CERO-12	Latón brillante		\$305	\$335	\$369	2
44035	CERO-42	Níquel satinado	Acero inoxidable	\$305	\$335	\$369	2
49223	CERO-62	Negro mate	Latón	\$305	\$335	\$369	2

Caja 3 / Máster 24 / MM 00

Cerrojos llave-mariposa, llave tradicional HERMEX Basic

- Para puertas de 1 1/4" a 1 3/4" (32 a 45 mm)
- Reversibles para puertas izquierdas y derechas*
- Cilindro metálico



Código	Clave	Acabado	Escudo	May.	1/2 May.	Púb.	NC
23614	CERO-31P	Cromo mate	Acero inoxidable	\$142	\$157	\$172	2
23615	CERO-21P	Latón antiguo		\$142	\$157	\$172	2
23613	CERO-11P	Latón brillante	Acero	\$142	\$157	\$172	2
26067	CERO-61P	Negro mate		\$142	\$157	\$172	2

Caja 4 / Máster 24 / MM 0

Cerrojos llave-llave, llave tradicional HERMEX Basic

- Para puertas de 1 1/4" a 1 3/4" (32 a 45 mm)
- Reversibles para puertas izquierdas y derechas*
- Cilindro metálico

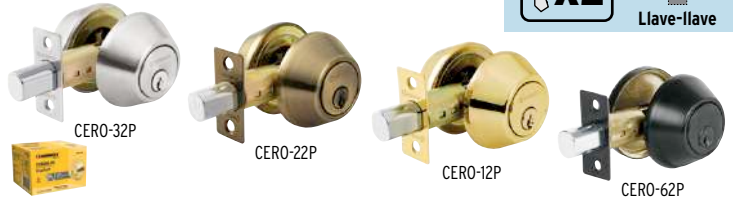

Código	Clave	Acabado	Escudo	May.	1/2 May.	Púb.	NC
23611	CERO-32P	Cromo mate	Acero inoxidable	\$162	\$179	\$195	2
23612	CERO-22P	Latón antiguo		\$162	\$179	\$195	2
23610	CERO-12P	Latón brillante	Acero	\$162	\$179	\$195	2
26066	CERO-62P	Negro mate		\$162	\$179	\$195	2

Caja 4 / Máster 24 / MM 0

Juegos de pomo y cerrojo llave-mariposa HERMEX Basic

- Para puertas de 1 1/4" a 1 3/4" (32 a 45 mm)
- Reversibles para puertas izquierdas y derechas*
- Ambos abren con la misma llave
- Cilindro metálico



Código	Clave	Acabado	Perilla / Escudo	May.	1/2 May.	Púb.	NC
23618	CMB-31P	Cromo mate	Acero inoxidable	\$265	\$289	\$319	2
23617	CMB-21P	Latón antiguo	Acero / Acero inoxidable	\$265	\$289	\$319	2
23616	CMB-11P	Latón brillante	Acero	\$265	\$289	\$319	2
28143	CMB-61P	Negro mate	Acero inoxidable	\$265	\$289	\$319	2

Caja 3 / Máster 12 / MM 0

Juegos de pomo y cerrojo llave-llave HERMEX Basic

- Para puertas de 1 1/4" a 1 3/4" (32 a 45 mm)
- Reversibles para puertas izquierdas y derechas*
- Ambos abren con la misma llave
- Cilindro metálico

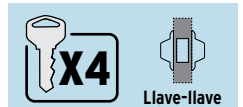

Código	Clave	Acabado	Perilla / Escudo	May.	1/2 May.	Púb.	NC
23621	CMB-32P	Cromo mate	Acero inoxidable	\$285	\$309	\$339	2
23620	CMB-22P	Latón antiguo		\$285	\$309	\$339	2
23619	CMB-12P	Latón brillante	Acero	\$285	\$309	\$339	2
28144	CMB-62P	Negro mate	Acero inoxidable	\$285	\$309	\$339	2

Caja 3 / Máster 12 / MM 0



Forjas para duplicados

Cerraduras de pomo tipo esfera, mecanismo cilíndrico HERMEX

- Para puertas de 1/4" a 1 3/4" (32 a 45 mm)
- Reversibles para puertas izquierdas y derechas*

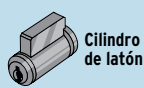

Código	Clave	Función	Perilla / Escudo	May.	1/2 May.	Púb.	NC
Cromo mate							
43463	CEPO-31E	Entrada	Acero inoxidable	\$209	\$229	\$255	2
43464	CEPO-31R	Recámara		\$209	\$229	\$255	2
43462	CEPO-31B	Baño		\$209	\$229	\$255	2
Latón antiguo							
43469	CEPO-21E	Entrada	Acero inoxidable / Latón	\$209	\$229	\$255	2
43470	CEPO-21R	Recámara		\$209	\$229	\$255	2
43468	CEPO-21B	Baño		\$209	\$229	\$255	2
Latón brillante							
43472	CEPO-11E	Entrada	Latón	\$209	\$229	\$255	2
43473	CEPO-11R	Recámara		\$209	\$229	\$255	2
43471	CEPO-11B	Baño		\$209	\$229	\$255	2
Níquel satinado							
44059	CEPO-41E	Entrada	Acero inoxidable	\$209	\$229	\$255	2
44064	CEPO-41R	Recámara		\$209	\$229	\$255	2
44065	CEPO-41B	Baño		\$209	\$229	\$255	2
Negro mate							
47909	CEPO-61E	Entrada	Acero inoxidable / Acero	\$209	\$229	\$255	2
47910	CEPO-61R	Recámara		\$209	\$229	\$255	2
47911	CEPO-61B	Baño		\$209	\$229	\$255	2

Caja 3 / Máster 12 / **MM00**

Cerraduras de pomo tipo oval, mecanismo cilíndrico HERMEX

- Para puertas de 1/4" a 1 3/4" (32 a 45 mm)
- Reversibles para puertas izquierdas y derechas*



Código	Clave	Función	Perilla / Escudo	May.	1/2 May.	Púb.	NC
Cromo mate							
43451	CEPO-32E	Entrada	Acero inoxidable	\$209	\$229	\$255	2
43452	CEPO-32R	Recámara		\$209	\$229	\$255	2
43450	CEPO-32B	Baño		\$209	\$229	\$255	2
Latón antiguo							
43454	CEPO-22E	Entrada	Acero inoxidable / Latón	\$209	\$229	\$255	2
43455	CEPO-22R	Recámara		\$209	\$229	\$255	2
43453	CEPO-22B	Baño		\$209	\$229	\$255	2
Latón brillante							
43457	CEPO-12E	Entrada	Latón	\$209	\$229	\$255	2
43458	CEPO-12R	Recámara		\$209	\$229	\$255	2
43456	CEPO-12B	Baño		\$209	\$229	\$255	2
Níquel satinado							
44052	CEPO-42E	Entrada	Acero inoxidable	\$209	\$229	\$255	2
44057	CEPO-42R	Recámara		\$209	\$229	\$255	2
44058	CEPO-42B	Baño		\$209	\$229	\$255	2
Negro mate							
47912	CEPO-62E	Entrada	Acero inoxidable / Acero	\$209	\$229	\$255	2
47913	CEPO-62R	Recámara		\$209	\$229	\$255	2
47914	CEPO-62B	Baño		\$209	\$229	\$255	2

Caja 3 / Máster 12 / **MM00**

Cerraduras de pomo tipo esfera, mecanismo cilíndrico HERMEX Basic

- Para puertas de 1/4" a 1 3/4" (32 a 45 mm)
- Reversibles para puertas izquierdas y derechas*
- Cilindro metálico



Acabado	Función	NC 2 En caja						NC 2 En blíster					
		Código	Clave	Perilla / Escudo	May.	1/2 May.	Púb.	Código	Clave	Perilla / Escudo	May.	1/2 May.	Púb.
Cromo mate	Entrada	23562	BAL-CM-EP	Acero inoxidable	\$125	\$139	\$155	28050	BAL-CM-EPB	Acero inoxidable	\$135	\$145	\$159
	Recámara	23565*	BAL-CM-RP		\$125	\$139	\$155	28053	BAL-CM-RPB		\$135	\$145	\$159
	Baño	23568	BAL-CM-BP		\$119	\$129	\$145	28056	BAL-CM-BPB		\$125	\$139	\$155
Latón antiguo	Entrada	23561	BAL-LA-EP	Acero	\$125	\$139	\$155	28049	BAL-LA-EPB	Acero	\$135	\$145	\$159
	Recámara	23564*	BAL-LA-RP		\$125	\$139	\$155	28052	BAL-LA-RPB		\$135	\$145	\$159
	Baño	23567	BAL-LA-BP		\$119	\$129	\$145	28055	BAL-LA-BPB		\$125	\$139	\$155
Latón brillante	Entrada	23560	BAL-LB-EP	Acero	\$125	\$139	\$155	28048	BAL-LB-EPB	Acero	\$135	\$145	\$159
	Recámara	23563*	BAL-LB-RP		\$125	\$139	\$155	28051	BAL-LB-RPB		\$135	\$145	\$159
	Baño	23566	BAL-LB-BP		\$119	\$129	\$145	28054	BAL-LB-BPB		\$125	\$139	\$155
Negro mate	Entrada	28137	BAL-NE-EP	Acero	\$125	\$139	\$155	28140	BAL-NE-EPB	Acero	\$135	\$145	\$159
	Recámara	28138	BAL-NE-RP		\$125	\$139	\$155	28141	BAL-NE-RPB		\$135	\$145	\$159
	Baño	28139	BAL-NE-BP		\$119	\$129	\$145	28142	BAL-NE-BPB		\$125	\$139	\$155

Caja 3 / Máster 24 / MM 0

Caja 3 / Máster 24 / MM 0

Cerraduras de pomo tipo esfera, mecanismo tubular HERMEX Basic

- Para puertas de 1/4" a 1 3/4" (32 a 45 mm)
- Reversibles para puertas izquierdas y derechas*
- Cilindro metálico



Acabado	Función	NC 2 En caja						NC 2 En blíster					
		Código	Clave	Perilla / Escudo	May.	1/2 May.	Púb.	Código	Clave	Perilla / Escudo	May.	1/2 May.	Púb.
Cromo mate	Entrada	23657	BALT-CM-EP	Acero inoxidable	\$125	\$139	\$155	28069	BALT-CM-EPB	Acero inoxidable	\$135	\$145	\$159
	Recámara	23660*	BALT-CM-RP		\$125	\$139	\$155	28072	BALT-CM-RPB		\$135	\$145	\$159
	Baño	23663	BALT-CM-BP		\$119	\$129	\$145	28075	BALT-CM-BPB		\$125	\$139	\$155
Latón antiguo	Entrada	23656	BALT-LA-EP	Acero	\$125	\$139	\$155	28068	BALT-LA-EPB	Acero	\$135	\$145	\$159
	Recámara	23659*	BALT-LA-RP		\$125	\$139	\$155	28071	BALT-LA-RPB		\$135	\$145	\$159
	Baño	23662	BALT-LA-BP		\$119	\$129	\$145	28074	BALT-LA-BPB		\$125	\$139	\$155
Latón brillante	Entrada	23655	BALT-LB-EP	Acero	\$125	\$139	\$155	28067	BALT-LB-EPB	Acero	\$135	\$145	\$159
	Recámara	23658*	BALT-LB-RP		\$125	\$139	\$155	28070	BALT-LB-RPB		\$135	\$145	\$159
	Baño	23661	BALT-LB-BP		\$119	\$129	\$145	28073	BALT-LB-BPB		\$125	\$139	\$155
Negro mate	Entrada	26175	BALT-NE-EP	Acero	\$125	\$139	\$155	26178	BALT-NE-EPB	Acero	\$135	\$145	\$159
	Recámara	26176	BALT-NE-RP		\$125	\$139	\$155	26179	BALT-NE-RPB		\$135	\$145	\$159
	Baño	26177	BALT-NE-BP		\$119	\$129	\$145	26180	BALT-NE-BPB		\$125	\$139	\$155

Caja 3 / Máster 24 / MM 0

Caja 3 / Máster 24 / MM 0

Juegos de entrada principal, llave de puntos HERMEX

-Para puertas de 1³/₈" a 1³/₄" (35 a 45 mm)

Alta seguridad

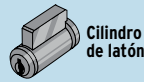

Juegos de jaladera con gatillo, perilla y cerrojo, línea Porto

Cerrojo llave-llave



CEP-32PJC

NUEVOS
No disponibles hasta el mes de introducción

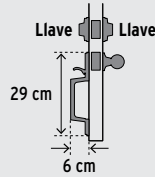

Juegos de jaladera con gatillo, perilla y cerrojo, línea Porto

Cerrojo llave-mariposa



CEP-31PJC

NUEVOS
No disponibles hasta el mes de introducción

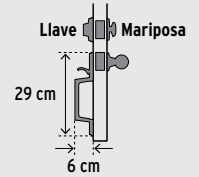

Acabado	Código	Clave	Mayoreo	1/2 Mayoreo	Público
Cromo mate	45279	CEP-32PJC	\$865	\$955	\$1,050
Latón antiguo	45295	CEP-22PJC	\$865	\$955	\$1,050
Latón brillante	45236	CEP-12PJC	\$865	\$955	\$1,050
Níquel satinado	44050	CEP-42PJC	\$865	\$955	\$1,050
Negro mate	45296	CEP-62PJC	\$865	\$955	\$1,050

Caja 1 / Máster 4 / **MM00** / NC 2

Acabado	Código	Clave	Mayoreo	1/2 Mayoreo	Público
Cromo mate	44999	CEP-31PJC	\$835	\$915	\$995
Latón antiguo	45228	CEP-21PJC	\$835	\$915	\$995
Latón brillante	44998	CEP-11PJC	\$835	\$915	\$995
Níquel satinado	44051	CEP-41PJC	\$835	\$915	\$995
Negro mate	45229	CEP-61PJC	\$835	\$915	\$995

Caja 1 / Máster 4 / **MM00** / NC 2

Juegos de jaladera con gatillo, perilla y cerrojo, línea Lugo

Cerrojo llave-llave



CEP-32PJ

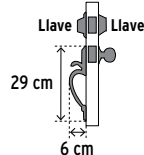

Cerrojo llave-mariposa



CEP-31PJ

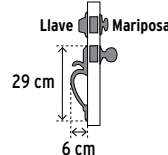

Juegos de doble jaladera con gatillo, línea Lugo

Cerrojo llave-mariposa



CEP-31JJ

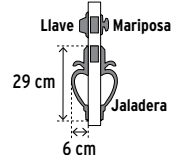

Acabado	Código	Clave	May.	1/2 May.	Púb.
Cromo mate	43024	CEP-32PJ	\$865	\$955	\$1,050
Latón antiguo	43022	CEP-22PJ	\$865	\$955	\$1,050
Latón brillante	43020	CEP-12PJ	\$865	\$955	\$1,050
Níquel satinado	44042	CEP-42PJ	\$865	\$955	\$1,050
Negro mate	48436	CEP-62PJ	\$865	\$955	\$1,050

Caja 1 / Máster 4 / **MM00** / NC 2

Acabado	Código	Clave	May.	1/2 May.	Púb.
Cromo mate	43025	CEP-31PJ	\$835	\$915	\$995
Latón antiguo	43023	CEP-21PJ	\$835	\$915	\$995
Latón brillante	43021	CEP-11PJ	\$835	\$915	\$995
Níquel satinado	44044	CEP-41PJ	\$835	\$915	\$995
Negro mate	48437	CEP-61PJ	\$835	\$915	\$995

Caja 1 / Máster 4 / **MM00** / NC 2

Acabado	Código	Clave	May.	1/2 May.	Púb.
Cromo mate	43028	CEP-31JJ	\$985	\$1,085	\$1,195
Latón antiguo	43027	CEP-21JJ	\$985	\$1,085	\$1,195
Latón brillante	43026	CEP-11JJ	\$985	\$1,085	\$1,195
Níquel satinado	44043	CEP-41JJ	\$985	\$1,085	\$1,195
Negro mate	48438	CEP-61JJ	\$985	\$1,085	\$1,195

Caja 1 / Máster 4 / **MM00** / NC 2

Juegos de entrada principal, llave tradicional HERMEX Basic

-Para puertas de 1³/₈" a 1³/₄" (35 a 45 mm)

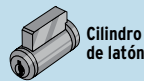

Juegos de jaladera con gatillo, perilla y cerrojo, línea Berna

Cerrojo llave-llave



CEP-32PJP

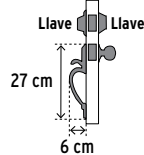

Cerrojo llave-mariposa



CEP-31PJP

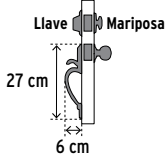

Juegos de doble jaladera con gatillo, línea Berna

Cerrojo llave-mariposa



CEP-31JJP

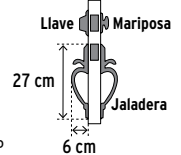

Acabado	Código	Clave	May.	1/2 May.	Púb.
Cromo mate	23674	CEP-32PJP	\$625	\$695	\$765
Latón antiguo	23672	CEP-22PJP	\$625	\$695	\$765
Latón brillante	23670	CEP-12PJP	\$625	\$695	\$765
Negro mate	27238	CEP-62PJP	\$625	\$695	\$765

Caja 1 / Máster 4 / MM 0 / NC 2

Acabado	Código	Clave	May.	1/2 May.	Púb.
Cromo mate	23675	CEP-31PJP	\$565	\$625	\$685
Latón antiguo	23673	CEP-21PJP	\$565	\$625	\$685
Latón brillante	23671	CEP-11PJP	\$565	\$625	\$685
Negro mate	27239	CEP-61PJP	\$565	\$625	\$685

Caja 1 / Máster 4 / MM 0 / NC 2

Acabado	Código	Clave	May.	1/2 May.	Púb.
Cromo mate	23678	CEP-31JJP	\$715	\$785	\$865
Latón antiguo	23677	CEP-21JJP	\$715	\$785	\$865
Latón brillante	23676	CEP-11JJP	\$715	\$785	\$865
Negro mate	27240	CEP-61JJP	\$715	\$785	\$865

Caja 1 / Máster 4 / MM 0 / NC 2

Cerraduras de sobreponer, instala-fácil
llave tradicional HERMEX

-Para colocación en puertas con espesor de hasta 1 1/2" (38 mm)



Forjas para duplicados

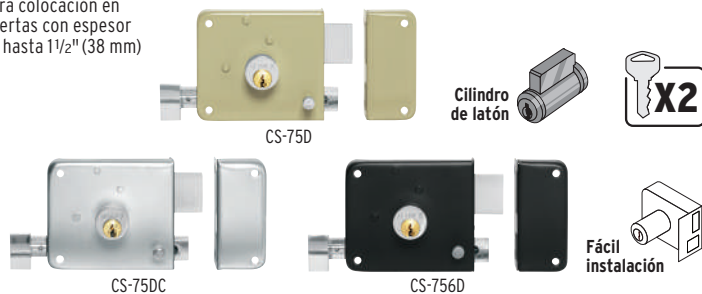

CS-75D CS-756D

Código	Clave	Cerradura	Máster	Mayoreo	Medio May.	Público	NC
--------	-------	-----------	--------	---------	------------	---------	----

Caja

Acabado natural

43575*	CS-75I	Izquierda	24	\$179	\$195	\$215	2
43576*	CS-75D	Derecha	24	\$179	\$195	\$215	2

Acabado cromado

43589	CS-75IC	Izquierda	24	\$179	\$195	\$215	2
43588	CS-75DC	Derecha	24	\$179	\$195	\$215	2

Acabado negro mate

48368	CS-756I	Izquierda	24	\$179	\$195	\$215	2
48369	CS-756D	Derecha	24	\$179	\$195	\$215	2

Blíster

Acabado natural

43584	CS-75IB	Izquierda	12	\$190	\$209	\$229	2
43585	CS-75DB	Derecha	12	\$190	\$209	\$229	2

Caja 3 / MM 0

Cerraduras de sobreponer, instala-fácil
llave tetra HERMEX

-Para colocación en puertas con espesor de hasta 1 1/2" (38 mm)



CS-85D

Código	Clave	Cerradura	Máster	Mayoreo	Medio May.	Público	NC
--------	-------	-----------	--------	---------	------------	---------	----

Caja

43577	CS-85I	Izquierda	24	\$295	\$325	\$355	2
43578	CS-85D	Derecha	24	\$295	\$325	\$355	2

Blíster

43586	CS-85IB	Izquierda	12	\$305	\$335	\$369	2
43587	CS-85DB	Derecha	12	\$305	\$335	\$369	2

Caja 3 / MM 0

Cerraduras de sobreponer, instala-fácil
llave de puntos HERMEX

-Para colocación en puertas con espesor de hasta 1 1/2" (38 mm)



CS-75DQ

Código	Clave	Cerradura	Máster	Mayoreo	Medio May.	Público	NC
--------	-------	-----------	--------	---------	------------	---------	----

Caja

46559	CS-75IQ	Izquierda	24	\$225	\$245	\$269	2
46600	CS-75DQ	Derecha	24	\$225	\$245	\$269	2

Blíster

46699	CS-75IQB	Izquierda	12	\$235	\$259	\$285	2
49740	CS-75DQB	Derecha	12	\$235	\$259	\$285	2

Caja 3 / MM 0

Cerraduras de sobreponer para puertas corredizas, instala-fácil
llave tradicional HERMEX

-Para colocación en puertas con espesor de hasta 1 1/2" (38 mm)
-Para puertas corredizas y abatibles
-Con placa metálica soldable



CS-95D

Código	Clave	Cerradura	Mayoreo	Medio May.	Público	NC
--------	-------	-----------	---------	------------	---------	----

43489	CS-95I	Izquierda	\$425	\$465	\$515	2
43490	CS-95D	Derecha	\$425	\$465	\$515	2

Caja 2 / Máster 24 / MM 0

Cerraduras de sobreponer, clásicas
llave tradicional HERMEX

-Para colocación en puertas con espesor de hasta 2 3/8" (60 mm)



Cilindro de latón CS-70D Espiga ajustable

Código	Clave	Cerradura	Máster	Mayoreo	Medio May.	Público	NC
--------	-------	-----------	--------	---------	------------	---------	----

Caja

43573	CS-70I	Izquierda	24	\$179	\$195	\$215	2
43574	CS-70D	Derecha	24	\$179	\$195	\$215	2

Blíster

43582	CS-70IB	Izquierda	12	\$190	\$209	\$229	2
43583	CS-70DB	Derecha	12	\$190	\$209	\$229	2

Caja 3 / MM 0

Cerraduras de sobreponer, clásicas
llave tetra HERMEX

-Para colocación en puertas con espesor de hasta 2 3/8" (60 mm)



Cilindro de latón CS-80D Espiga ajustable

Código	Clave	Cerradura	Máster	Mayoreo	Medio May.	Público	NC
--------	-------	-----------	--------	---------	------------	---------	----

Caja

43530	CS-80I	Izquierda	24	\$295	\$325	\$355	2
43528	CS-80D	Derecha	24	\$295	\$325	\$355	2

Blíster

43531	CS-80IB	Izquierda	12	\$305	\$335	\$369	2
43529	CS-80DB	Derecha	12	\$305	\$335	\$369	2

Caja 3 / MM 0

Cerraduras de sobreponer para puertas corredizas, clásicas
llave tradicional HERMEX

-Para colocación en puertas con espesor de hasta 2 3/8" (60 mm)
-Para puertas corredizas y abatibles
-Con placa metálica soldable



CS-65D CS-60D Espiga ajustable

Código	Clave	Cerradura	Mayoreo	Medio May.	Público	NC
--------	-------	-----------	---------	------------	---------	----

Cilindro llave tradicional

43495	CS-65I	Izquierda	\$495	\$545	\$605	2
43493	CS-65D	Derecha	\$495	\$545	\$605	2

Cilindro mariposa

43494	CS-60I	Izquierda	\$465	\$505	\$555	2
43492	CS-60D	Derecha	\$465	\$505	\$555	2

Caja 2 / Máster 24 / MM 0

Cerraduras de sobreponer 2 barras, clásicas
llave tradicional HERMEX

Alta seguridad

-Para colocación en puertas con espesor de hasta 2" (50 mm)



Cilindro de latón CS-90D Espiga ajustable

Código	Clave	Cerradura	Mayoreo	Medio May.	Público	NC
--------	-------	-----------	---------	------------	---------	----

43483	CS-90I	Izquierda	\$715	\$785	\$865	2
43482	CS-90D	Derecha	\$715	\$785	\$865	2

Caja 2 / Máster 16 / MM 0

Cerraduras de sobreponer, instala-fácil
llave tradicional HERMEX Basic

-Para colocación en puertas con espesor de hasta 1 1/2" (38 mm)
-Cilindro metálico



CS-75DP Fácil instalación

Código	Clave	Cerradura	Máster	Mayoreo	Medio May.	Público	NC
--------	-------	-----------	--------	---------	------------	---------	----

Caja

27046*	CS-75IP	Izquierda	24	\$149	\$165	\$179	2
27047*	CS-75DP	Derecha	24	\$149	\$165	\$179	2

Blíster

27048	CS-75IBP	Izquierda	12	\$162	\$179	\$195	2
27049	CS-75DBP	Derecha	12	\$162	\$179	\$195	2

Caja 3 / MM 1



Cerraduras de sobreponer de 2 y 3 barras, instala-fácil llave de puntos HERMEX

Máxima seguridad

- Pueden ser usadas para puertas derechas o izquierdas
- Para colocación en puertas con espesor de hasta 2" (50 mm)

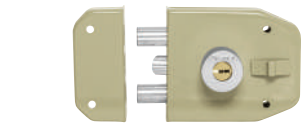

CS-92

Fácil instalación



CS-93

Cilindro de latón



Código	Clave	May.	1/2 May.	Púb.	NC
2 barras					
43484	CS-92	\$685	\$755	\$835	2
3 barras					
43488	CS-93	\$685	\$755	\$835	2
Caja 2 / Máster 16 / MM 0					

Cerraduras electromecánicas de sobreponer HERMEX

Máxima seguridad

- Para apertura de puertas a distancia, se adapta a interfón
- Operan con llave en caso de interrupción eléctrica
- Para colocación en puertas con espesor de hasta 2" (50 mm)
- No incluyen transformador (se vende por separado)



CEM-32D

Botón de apertura desde el interior

Cilindro de latón



Código	Clave	Cerradura	May.	1/2 May.	Púb.	NC
47977	CEM-32I	Izquierda	\$625	\$695	\$765	2
47979	CEM-32D	Derecha	\$625	\$695	\$765	2
Caja 2 / Máster 12 / MM 00						
Transformador 12 V c.a.						
47980	TRANS-CEM	-	\$295	\$325	\$355	2
Caja 5 / Máster 50 / MM 00						

Producto mejorado
Ahora con llave de puntos para máxima seguridad
Disponibles a partir del 4to. trimestre 2025

Cerrojo digital de sobreponer HERMEX

- Fácil instalación
- Soporta hasta 98 usuarios distintos
- Utiliza 4 pilas AA (no incluidas)
- Apertura con llave y código numérico de 4 a 9 dígitos
- Para colocación en puertas con espesor de hasta 2" (50 mm)



Incluye tornillería



Acabado negro mate

Pantalla táctil

200,000 CICLOS
Cierre y apertura

27 mm 69 mm



Para puertas de 35-50 mm

Cilindro de latón

Código	Clave	May.	1/2 May.	Púb.	NC
49093	CD-26	\$1,750	\$1,915	\$2,105	2
Caja 1 / Máster 18 / MM 00					

Cerraduras de barra

Página con productos **NUEVOS N**

Cerraduras de barra fija HERMEX



Barra deslizable al girar la llave



CB-40I

Cilindro de latón



Código	Clave	Cerradura	Máster	Mayoreo	1/2 Mayoreo	Público	NC
Caja							
43507*	CB-40I	Izquierda	24	\$215	\$235	\$259	2
43505*	CB-40D	Derecha	24	\$215	\$235	\$259	2
Blíster							
43508	CB-40IB	Izquierda	12	\$227	\$249	\$275	2
43506	CB-40DB	Derecha	12	\$227	\$249	\$275	2
Caja 3 / MM 0							

Cerraduras de barra fija, alta seguridad HERMEX



Barra deslizable al girar la llave



CB-50I

Cilindro de latón



Código	Clave	Cerradura	Máster	Mayoreo	1/2 Mayoreo	Público	NC
Caja							
43512*	CB-50I	Izquierda	24	\$285	\$309	\$339	2
43509*	CB-50D	Derecha	24	\$285	\$309	\$339	2
Blíster							
43511	CB-50IB	Izquierda	12	\$295	\$325	\$355	2
43510	CB-50DB	Derecha	12	\$295	\$325	\$355	2
Caja 3 / MM 0							

Cerraduras de barra libre HERMEX



Cilindro de latón



Barra deslizable sin girar la llave



CB-45I



CB-456I

NUEVOS

Código	Clave	Cerradura	Máster	Mayoreo	1/2 Mayoreo	Público	NC
Caja							
Acabado natural							
43518*	CB-45I	Izquierda	24	\$215	\$235	\$259	2
43516*	CB-45D	Derecha	24	\$215	\$235	\$259	2
Blíster							
43519	CB-45IB	Izquierda	12	\$227	\$249	\$275	2
43517	CB-45DB	Derecha	12	\$227	\$249	\$275	2
Caja							
Acabado negro mate							
N 45580	CB-456I	Izquierda	24	\$215	\$235	\$259	2
N 45584	CB-456D	Derecha	24	\$215	\$235	\$259	2
Caja 3 / MM 0							

Cerradura de barra libre, doble cilindro HERMEX

- Puede ser izquierda o derecha



Barra deslizable sin girar la llave



CB-35

Cilindro de latón



Código	Clave	Mayoreo	1/2 Mayoreo	Público	NC
43500	CB-35	\$475	\$525	\$575	2
Caja 2 / Máster 12 / MM 0					

Cerradura de doble barra, doble cerrojo HERMEX

- Puede ser izquierda o derecha



CB-32

Cilindro de latón



Código	Clave	Mayoreo	1/2 Mayoreo	Público	NC
43501	CB-32	\$435	\$475	\$525	2
Caja 2 / Máster 12 / MM 0					

Pasadores de barra plana HERMEX

- Fabricados en acero
- Botón de cuerda

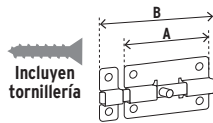

Incluyen tornillería

Código	Clave	Medida placa (A)	Largo total (B)	May.	Med. May.	Púb. NC
43713*	PAC-35	2" (50 mm)	2 1/2" (65 mm)	\$37	\$41	\$46 3
43714*	PAC-36	3" (75 mm)	4" (100 mm)	\$52	\$57	\$63 3
◉ 43720	PAC-37	4" (100 mm)	5 3/4" (145 mm)	\$72	\$79	\$87 3

Latón antiguo

47925	PAA-35	2" (50 mm)	2 1/2" (65 mm)	\$37	\$41	\$46 3
47926	PAA-36	3" (75 mm)	4" (100 mm)	\$52	\$57	\$63 3
◉ 47927	PAA-37	4" (100 mm)	5 3/4" (145 mm)	\$72	\$79	\$87 3

Latonado

43724*	PAL-35	2" (50 mm)	2 1/2" (65 mm)	\$37	\$41	\$46 3
43725*	PAL-36	3" (75 mm)	4" (100 mm)	\$52	\$57	\$63 3
◉ 43726	PAL-37	4" (100 mm)	5 3/4" (145 mm)	\$72	\$79	\$87 3

Negro mate

47928	PAN-35	2" (50 mm)	2 1/2" (65 mm)	\$37	\$41	\$46 3
47929	PAN-36	3" (75 mm)	4" (100 mm)	\$52	\$57	\$63 3
◉ 47930	PAN-37	4" (100 mm)	5 3/4" (145 mm)	\$72	\$79	\$87 3

Caja 6 / Máster 36 / **MM00**

Pasadores metálicos para puerta, con cadena HERMEX

- Ideales para puertas principales y oficinas
- Brindan mayor seguridad desde el interior



Incluyen tornillería

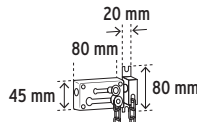

Código	Clave	May.	Med. May.	Púb. NC
Cromo mate				
43709	PACA-3	\$175	\$195	\$215 3
Latón antiguo				
43708	PACA-2	\$175	\$195	\$215 3
Latonado				
43707	PACA-1	\$175	\$195	\$215 3
Negro				
◉ 45677	PACA-6	\$175	\$195	\$215 3

Caja 6 / Máster 36 / **MM00**

Pasador de sobreponer HERMEX

- Fabricado en acero y zamac
- Ideal para usarse en puertas y ventanas de casa o comercio
- Para uso horizontal y vertical

Incluye tornillería

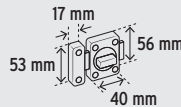

NUEVO

No disponible hasta el mes de introducción

Perilla de seguridad 180°

Código	Clave	May.	Med. May.	Púb. NC
45866	PAS-31M	\$103	\$113	\$125 3

Caja 6 / Máster 36 / **MM00**

Mirillas de seguridad, lente de vidrio HERMEX

- Para puertas con espesor de 35 a 56 mm
- Fabricadas en latón

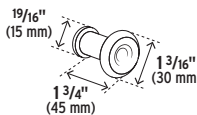

Código	Clave	May.	Med. May.	Púb. NC
Cromo mate				
43674	MIRI-3	\$129	\$139	\$155 3
Latón antiguo				
43673	MIRI-2	\$129	\$139	\$155 3
Latonado				
43672	MIRI-1	\$129	\$139	\$155 3
Negro mate				
46824	MIRI-6	\$129	\$139	\$155 3

Latón antiguo

43673	MIRI-2	\$129	\$139	\$155 3
-------	--------	-------	-------	---------

Negro mate

46824	MIRI-6	\$129	\$139	\$155 3
-------	--------	-------	-------	---------

Caja 6 / Máster 36 / **MM00**

Pasadores de barril HERMEX

- Fabricados en acero
- Para uso horizontal y vertical



Incluyen tornillería

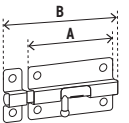

Código	Clave	Medida placa (A)	Largo total (B)	May.	Med. May.	Púb. NC
--------	-------	------------------	-----------------	------	-----------	---------

Cromo mate

45733	PAS-23	1 1/2" (38 mm)	2" (50 mm)	\$21	\$23	\$25 3
45732	PAS-33	2 1/8" (55 mm)	3" (75 mm)	\$29	\$31	\$35 3
◉ 45731	PAS-43	3" (75 mm)	4" (100 mm)	\$32	\$34	\$38 3
45730	PAS-53	4" (100 mm)	5" (125 mm)	\$37	\$41	\$46 3
45729	PAS-63	5" (125 mm)	6" (150 mm)	\$42	\$46	\$49 3

Latonado

45723	PAS-21	1 1/2" (38 mm)	2" (50 mm)	\$21	\$23	\$25 3
45722	PAS-31	2 1/8" (55 mm)	3" (75 mm)	\$29	\$31	\$35 3
◉ 45721	PAS-41	3" (75 mm)	4" (100 mm)	\$32	\$34	\$38 3
45720	PAS-51	4" (100 mm)	5" (125 mm)	\$37	\$41	\$46 3
45719	PAS-61	5" (125 mm)	6" (150 mm)	\$42	\$46	\$49 3

Negro mate

43693*	PAS-26	1 1/2" (38 mm)	2" (50 mm)	\$21	\$23	\$25 3
43694*	PAS-36	2 1/8" (55 mm)	3" (75 mm)	\$29	\$31	\$35 3
◉ 43695*	PAS-46	3" (75 mm)	4" (100 mm)	\$32	\$34	\$38 3
43696	PAS-56	4" (100 mm)	5" (125 mm)	\$37	\$41	\$46 3
43697	PAS-66	5" (125 mm)	6" (150 mm)	\$42	\$46	\$49 3

Caja 6 / Máster 72 / **MM00**

Pasadores metálicos para puerta, abatibles HERMEX

- Ideales para puertas principales y oficinas
- Brindan mayor seguridad desde el interior



Incluyen tornillería

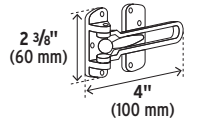

Código	Clave	May.	Med. May.	Púb. NC
--------	-------	------	-----------	---------

Cromo mate

43703	PAAB-3	\$125	\$135	\$149 3
-------	--------	-------	-------	---------

Latón antiguo

43702	PAAB-2	\$125	\$135	\$149 3
-------	--------	-------	-------	---------

Negro

◉ 45678	PAAB-6	\$125	\$135	\$149 3
---------	--------	-------	-------	---------

Caja 6 / Máster 36 / **MM00**

Portacandados de acero HERMEX

- Ideales para portones, puertas y ventanas



Incluyen tornillería

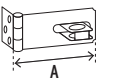

Código	Clave	Largo (A)	May.	Med. May.	Púb. NC
--------	-------	-----------	------	-----------	---------

Zincado

43731*	POCZ-175	1 3/4" (4.5 cm)	\$15.50	\$17	\$19 3
43736*	POCZ-250	2 1/2" (6.5 cm)	\$22	\$24	\$27 3
◉ 43741*	POCZ-325	3 1/4" (8 cm)	\$33	\$36	\$39 3
43746*	POCZ-450	4 1/2" (11.5 cm)	\$36	\$39	\$44 3
43751	POCZ-600	6" (15 cm)	\$42	\$46	\$49 3

Latonado

43730	POCL-175	1 3/4" (4.5 cm)	\$18	\$20	\$22 3
43735	POCL-250	2 1/2" (6.5 cm)	\$25	\$27	\$30 3
◉ 43740	POCL-325	3 1/4" (8 cm)	\$36	\$39	\$44 3
43745	POCL-450	4 1/2" (11.5 cm)	\$42	\$46	\$49 3
43750	POCL-600	6" (15 cm)	\$47	\$52	\$57 3

Caja 6 / Máster 36 / **MM00**

Fijapuertas metálicos HERMEX

- Ayudan a prevenir daños en paredes
- Goma antiderrapante

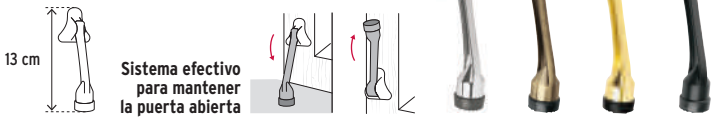

Código	Clave	Acabado	Caja Máster	May.	Med. May.	Púb. NC
43642	FIPU-3	Cromo	6 36	\$90	\$98	\$109 3
48377	FIPU-2	Latón antiguo	6 36	\$90	\$98	\$109 3
43641	FIPU-1	Latón brillante	6 36	\$90	\$98	\$109 3
N 45679	FIPU-6	Negro	6 36	\$90	\$98	\$109 3

Topes metálicos para puerta, media luna HERMEX

- Ayudan a prevenir daños en paredes



Código	Clave	Acabado	Caja Máster	May.	Med. May.	Púb. NC
43777	TODO-3	Cromo	6 36	\$48	\$53	\$58 3
48398	TODO-2	Latón antiguo	6 36	\$48	\$53	\$58 3
43776	TODO-1	Latón brillante	6 36	\$48	\$53	\$58 3
N 45691	TODO-6	Negro	6 36	\$48	\$53	\$58 3

Topes metálicos para puerta, tipo codo HERMEX

- Ayudan a prevenir daños en paredes



Código	Clave	Acabado	Caja Máster	May.	Med. May.	Púb. NC
43772	TOCO-3	Cromo	6 36	\$55	\$59	\$65 3
48399	TOCO-2	Latón antiguo	6 36	\$55	\$59	\$65 3
43771	TOCO-1	Latón brillante	6 36	\$55	\$59	\$65 3
N 45680	TOCO-6	Negro	6 36	\$55	\$59	\$65 3

Topes metálicos para puerta, magnéticos HERMEX

- Ayudan a prevenir daños en paredes



Código	Clave	Acabado	Caja Máster	May.	Med. May.	Púb. NC
43782	TOMA-3	Cromo	6 36	\$103	\$113	\$125 3
48388	TOMA-2	Latón antiguo	6 36	\$103	\$113	\$125 3
43781	TOMA-1	Latón brillante	6 36	\$103	\$113	\$125 3
N 45745	TOMA-6	Negro	6 36	\$103	\$113	\$125 3

Topes metálicos para puerta, rectos HERMEX

- Ayudan a prevenir daños en paredes



Código	Clave	Acabado	Caja Máster	May.	Med. May.	Púb. NC
43787	TORE-3	Cromo	6 36	\$50	\$56	\$62 3
43786	TORE-1	Latón brillante	6 36	\$50	\$56	\$62 3

Topes metálicos de puerta para bisagra HERMEX

- Ayudan a prevenir daños en paredes

- Ideales para instalaciones en espacios reducidos



Código	Clave	Acabado	Caja Máster	May.	Med. May.	Púb. NC
49615	TOBI-3	Cromo mate	12 240	\$20	\$22	\$24 3
49614	TOBI-2	Latón antiguo	12 240	\$20	\$22	\$24 3
49613	TOBI-1	Latón brillante	12 240	\$20	\$22	\$24 3

Tope metálico para puerta, con gancho HERMEX

- Para zonas con fuertes corrientes de aire o para puertas con cierrapuerta
- Ayuda a prevenir daños en paredes

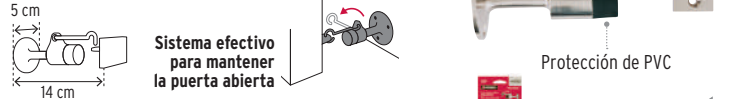

Código	Clave	Caja Máster	May.	Med. May.	Púb. NC
48596	TOGA-3	4 36	\$165	\$179	\$195 3

Ganchos metálicos para puerta HERMEX

- Para zonas con fuertes corrientes de aire o para puertas con cierrapuerta
- Ayudan a prevenir daños en paredes



Código	Clave	Acabado	Caja Máster	May.	Med. May.	Púb. NC
43646	GAPU-3	Cromo	6 36	\$110	\$120	\$135 3
43645	GAPU-1	Latón brillante	6 36	\$110	\$120	\$135 3

Tope plástico para puerta HERMEX

- Para cualquier tipo de piso (madera, cemento, azulejo, alfombra)
- Soporta alta presión

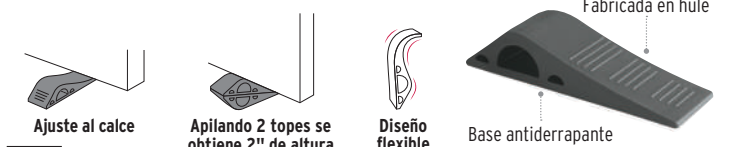

Código	Clave	Caja Máster	May.	Med. May.	Púb. NC
40165	TOPU-12	12 96	\$12	\$13	\$14 3

Números de latón sólido, 4" HERMEX

- Ayudan a prevenir daños en paredes



Código	Clave	Código	Clave	No.	Caja Máster	May.	Med. May.	Púb. NC	
				Latón brillante					
				Negro					
43678	NUCH-0	47853	NUCH-ON	0	6 36	\$97	\$107	\$117 3	
43679	NUCH-1	47854	NUCH-1N	1	6 36	\$97	\$107	\$117 3	
43680	NUCH-2	47855	NUCH-2N	2	6 36	\$97	\$107	\$117 3	
43681	NUCH-3	47856	NUCH-3N	3	6 36	\$97	\$107	\$117 3	
43682	NUCH-4	47857	NUCH-4N	4	6 36	\$97	\$107	\$117 3	
43683	NUCH-5	47858	NUCH-5N	5	6 36	\$97	\$107	\$117 3	
43684	NUCH-6	47859	NUCH-6N	6	6 36	\$97	\$107	\$117 3	
43685	NUCH-7	47860	NUCH-7N	7	6 36	\$97	\$107	\$117 3	
43686	NUCH-8	47861	NUCH-8N	8	6 36	\$97	\$107	\$117 3	
43687	NUCH-9	47862	NUCH-9N	9	6 36	\$97	\$107	\$117 3	

Chapetones metálicos decorativos HERMEX

- Para puertas de madera y metal

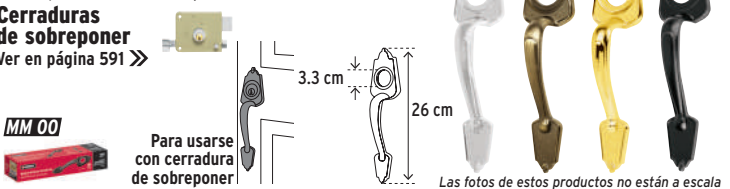

Código	Clave	Acabado	Caja Máster	May.	Med. May.	Púb. NC
46139	MADE-3	Cromo mate	3 24	\$165	\$179	\$195 3
43651	MADE-2	Latón antiguo	3 24	\$165	\$179	\$195 3
43650	MADE-1	Latón brillante	3 24	\$165	\$179	\$195 3
46840	MADE-6	Negro	3 24	\$165	\$179	\$195 3

Cintas guardapolvo transparentes HERMEX

- **Uso recomendado en puertas y ventanas**
- Flexibles, se adaptan a curvas y ángulos
- No interfieren en el uso de puertas o ventanas ni dañan el piso

Adhesivo de alta resistencia



Código	Clave	Largo	Ancho	May.	Med. May.	Púb.	NC
48467	GUP0-201	1 m	35 mm	\$17	\$19	\$21	2
48466	GUP0-203	3 m	35 mm	\$35	\$38	\$42	2
48465	GUP0-205	5 m	45 mm	\$59	\$65	\$72	2

Caja 6 / Máster 48 / **MM00**



Guardapolvos automáticos HERMEX

- Sistema automático, al abrir la puerta se levanta y al cerrar se baja
- Perfil de aluminio
- Goma de PVC de alta resistencia al desgaste
- Incluyen tornillería

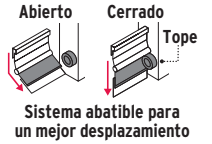

Código	Clave	Acabado	Largo	May.	Med. May.	Púb.	NC
49883	GUP0-90AA	Aluminio	90 cm	\$105	\$119	\$129	2
49884	GUP0-100AA		100 cm	\$119	\$129	\$145	2
49888	GUP0-90AB	Blanco	90 cm	\$105	\$119	\$129	2
49889	GUP0-100AB		100 cm	\$119	\$129	\$145	2
49878	GUP0-90AD	Dorado	90 cm	\$105	\$119	\$129	2
49882	GUP0-100AD		100 cm	\$119	\$129	\$145	2
49890	GUP0-90AN	Negro	90 cm	\$105	\$119	\$129	2
49894	GUP0-100AN		100 cm	\$119	\$129	\$145	2

Caja 6 / Máster 30 / MM 0

Guardapolvos con funda HERMEX

- Se pueden cortar para ajustar al tamaño deseado
- Largo: 95 cm
- Lavables



Código	Clave	May.	Med. May.	Púb.	NC
Gris					
46365	GUP0-103	\$77	\$85	\$93	3
Café					
46363	GUP0-101	\$77	\$85	\$93	3
Negro					
46364	GUP0-102	\$77	\$85	\$93	3

Caja 6 / Máster 54 / **MM00**

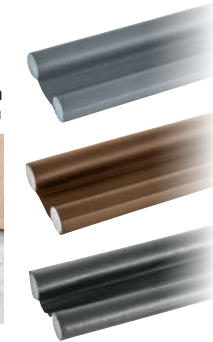

Guardapolvos fijos HERMEX

- Perfil de aluminio



Código	Clave	Acabado	Largo	May.	Med. May.	Púb.	NC
43030*	GUP0-100A	Aluminio	100 cm	\$45	\$49	\$55	2
43034	GUP0-120A		120 cm	\$55	\$59	\$65	2
43031*	GUP0-100B	Blanco	100 cm	\$45	\$49	\$55	2
43035	GUP0-120B		120 cm	\$55	\$59	\$65	2
43032	GUP0-100D	Dorado	100 cm	\$45	\$49	\$55	2
43036	GUP0-120D		120 cm	\$55	\$59	\$65	2
43033*	GUP0-100N	Negro	100 cm	\$45	\$49	\$55	2
43037	GUP0-120N		120 cm	\$55	\$59	\$65	2

Caja 5 / Máster 25 / **MM00**



Ganchos metálicos tipo perchero, sombrero y abrigo HERMEX

- Incluyen tornillería



Código:	43912	48355	48354	43910	46832	46366	46405	46358	46367	46549
Clave:	PEPU-13	PEPU-12	PEPU-11	PEPU-14	PEPU-16	PEPU-33	PEPU-32	PEPU-31	PEPU-34	PEPU-36
Color:	Cromo mate	Latón antiguo	Latón brillante	Níquel satinado	Negro	Cromo mate	Latón antiguo	Latón brillante	Níquel satinado	Negro
Mayoreo:	\$50	\$50	\$50	\$50	\$50	\$37	\$37	\$37	\$37	\$37
Medio May.:	\$56	\$56	\$56	\$56	\$56	\$41	\$41	\$41	\$41	\$41
Público:	\$62	\$62	\$62	\$62	\$62	\$46	\$46	\$46	\$46	\$46

Caja / Máster: 12 / 288 / **MM00**



Código:	43912	48355	48354	43910	46832	46366	46405	46358	46367	46549
Clave:	PEPU-13	PEPU-12	PEPU-11	PEPU-14	PEPU-16	PEPU-33	PEPU-32	PEPU-31	PEPU-34	PEPU-36
Color:	Cromo mate	Latón antiguo	Latón brillante	Níquel satinado	Negro	Cromo mate	Latón antiguo	Latón brillante	Níquel satinado	Negro
Mayoreo:	\$50	\$50	\$50	\$50	\$50	\$37	\$37	\$37	\$37	\$37
Medio May.:	\$56	\$56	\$56	\$56	\$56	\$41	\$41	\$41	\$41	\$41
Público:	\$62	\$62	\$62	\$62	\$62	\$46	\$46	\$46	\$46	\$46

Caja / Máster: 12 / 288 / **MM00**

Ganchos metálicos tipo perchero, dobles HERMEX

- Incluyen tornillería



Código:	43913	48357	48356	43911	46831	48352	48351	48350	48353	46833
Clave:	PEPU-23	PEPU-22	PEPU-21	PEPU-24	PEPU-26	PEPU-03	PEPU-02	PEPU-01	PEPU-04	PEPU-06
Color:	Cromo mate	Latón antiguo	Latón brillante	Níquel satinado	Negro	Cromo mate	Latón antiguo	Latón brillante	Níquel satinado	Negro
Mayoreo:	\$37	\$37	\$37	\$37	\$37	\$22	\$22	\$22	\$22	\$22
Medio May.:	\$41	\$41	\$41	\$41	\$41	\$24	\$24	\$24	\$24	\$24
Público:	\$46	\$46	\$46	\$46	\$46	\$27	\$27	\$27	\$27	\$27

Caja / Máster: 12 / 432 / **MM00**

Ganchos metálicos tipo perchero, sencillos HERMEX

- Incluyen tornillería



Código:	43913	48357	48356	43911	46831	48352	48351	48350	48353	46833
Clave:	PEPU-23	PEPU-22	PEPU-21	PEPU-24	PEPU-26	PEPU-03	PEPU-02	PEPU-01	PEPU-04	PEPU-06
Color:	Cromo mate	Latón antiguo	Latón brillante	Níquel satinado	Negro	Cromo mate	Latón antiguo	Latón brillante	Níquel satinado	Negro
Mayoreo:	\$37	\$37	\$37	\$37	\$37	\$22	\$22	\$22	\$22	\$22
Medio May.:	\$41	\$41	\$41	\$41	\$41	\$24	\$24	\$24	\$24	\$24
Público:	\$46	\$46	\$46	\$46	\$46	\$27	\$27	\$27	\$27	\$27

Caja / Máster: 12 / 432 / **MM00**

Perchero para pared con 4 ganchos HERMEX

- Ideal para colgar abrigos y bolsos
- Incluye tornillería

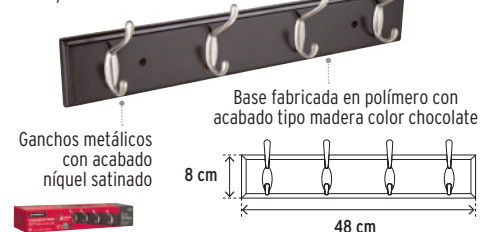

Código	Clave	Mayoreo	Medio May.	Público	NC
49624	PEPU-44	\$365	\$405	\$445	3

Caja 2 / Máster 20 / **MM00**



Cerraduras para mueble, acción vertical HERMEX

- Cilindro con sistema de pernos para mayor seguridad



Llaves tradicionales

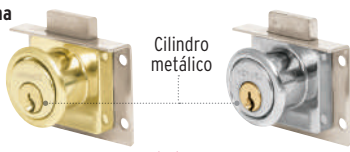

Modelo 24

Para escritorios y cajoneras



Modelo 21

Código:	43565	43557	43566	43558
Clave:	CM-24L	CM-24C	CM-21L	CM-21C
Cilindro:	19 mm	19 mm	26 mm	26 mm
Acabado:	Latonado	Cromado	Latonado	Cromado
Mayoreo:	\$77 NC 3	\$77 NC 3	\$55 NC 3	\$55 NC 3
Medio May.:	\$85	\$85	\$59	\$59
Público:	\$93	\$93	\$65	\$65
Caja / Máster:	6 / 36 / MM 00		6 / 36 / MM 00	

Cerraduras para mueble, acción vertical HERMEX Basic

- Cilindro con sistema de teclas



Llaves tradicionales



Modelo 21

Código:	23505*	23506
Clave:	CM-21L-P	CM-21C-P
Cilindro:	22 mm	22 mm
Acabado:	Latonado	Cromado
Mayoreo:	\$36 NC 3	\$36 NC 3
Medio May.:	\$40	\$40
Público:	\$44	\$44
Caja / Máster:	12 / 36 / MM 00	

Cerraduras para mueble, acción horizontal HERMEX

- Cilindro con sistema de pernos para mayor seguridad



Llaves tradicionales



Modelo 25

Para puertas abatibles



Modelo 26

Código:	43567	43559	43568	43560
Clave:	CM-25L	CM-25C	CM-26L	CM-26C
Cilindro:	36.5 mm	36.5 mm	29.5 mm	29.5 mm
Acabado:	Latonado	Cromado	Latonado	Cromado
Mayoreo:	\$129 NC 3	\$129 NC 3	\$129 NC 3	\$129 NC 3
Medio May.:	\$139	\$139	\$139	\$139
Público:	\$155	\$155	\$155	\$155
Caja / Máster:	6 / 36 / MM 00		6 / 36 / MM 00	

Cerraduras para mueble, tipo botón HERMEX

- Cilindro con sistema de pernos para mayor seguridad



Llaves tradicionales



Modelo 20

Para puertas corredizas de traslape

Cerradura para vitrina HERMEX

- Cilindro de latón sólido con sistema de pernos para mayor seguridad



Llaves tradicionales

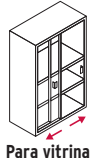

Para vitrina

Código:	43569	43561	43535
Clave:	CM-20L	CM-20C	CV-10
Cilindro:	42 mm	42 mm	N / A
Acabado:	Latonado	Cromado	Cromado
Mayoreo:	\$103 NC 3	\$103 NC 3	\$115 NC 3
Medio May.:	\$113	\$113	\$127
Público:	\$125	\$125	\$139
Caja / Máster:	6 / 36 / MM 00		6 / 36 / MM 00

Correderas de extensión para cajón

- Fabricadas en acero niquelado
- Sistema de balines para suave operación
- Topes de retención para cajón

- Para escritorios, muebles y armarios
- Precio por bolsa con 2 piezas



Correderas de extensión total, ancho 4.5 cm HERMEX



El cajón sale en su totalidad

Código	Clave	Largo (A)	Largo Total	May.	Med. May.	Púb.	NC
Capacidad de carga: 34 kg							
43270	COR-430	30 cm	60 cm	\$50	\$56	\$62	3
43271	COR-435	35 cm	70 cm	\$57	\$63	\$69	3
43272	COR-440	40 cm	80 cm	\$67	\$75	\$82	3
43273	COR-445	45 cm	90 cm	\$77	\$85	\$93	3
43274	COR-450	50 cm	100 cm	\$85	\$93	\$102	3
43275	COR-455	55 cm	110 cm	\$90	\$98	\$109	3
43276	COR-460	60 cm	120 cm	\$97	\$107	\$117	3
Caja 4 / Máster 16 / MM 0							

Correderas de extensión total, ancho 3.5 cm HERMEX



El cajón sale en su totalidad

Código	Clave	Largo (A)	Largo Total	May.	Med. May.	Púb.	NC
Capacidad de carga: 22 kg							
43284	COR-330	30 cm	60 cm	\$36	\$40	\$44	3
43285	COR-335	35 cm	70 cm	\$42	\$46	\$49	3
43286	COR-340	40 cm	80 cm	\$47	\$52	\$57	3
43287	COR-345	45 cm	90 cm	\$52	\$57	\$63	3
Caja 4 / Máster 32 / MM 0							
43288	COR-350	50 cm	100 cm	\$59	\$65	\$70	3
43289	COR-355	55 cm	110 cm	\$64	\$69	\$77	3
43290	COR-360	60 cm	120 cm	\$72	\$79	\$87	3
Caja 4 / Máster 16 / MM 0							

Correderas de extensión 3/4, ancho 2.5 cm HERMEX



El cajón sale 3/4 partes

Código	Clave	Largo (A)	Largo Total	May.	Med. May.	Púb.	NC
Capacidad de carga: 8 kg							
43277	COR-230	30 cm	48 cm	\$22	\$24	\$27	3
43278	COR-235	35 cm	58 cm	\$26	\$29	\$31	3
43279	COR-240	40 cm	65 cm	\$30	\$33	\$36	3
43280	COR-245	45 cm	73 cm	\$34	\$37	\$41	3
43281	COR-250	50 cm	81 cm	\$37	\$41	\$46	3
Capacidad de carga: 10 kg							
43282	COR-255	55 cm	88 cm	\$43	\$47	\$52	3
43283	COR-260	60 cm	95 cm	\$45	\$50	\$55	3
Caja 4 / Máster 40 / MM 0							



Accesorios redondos para clóset HERMEX

- Fácil instalación
- Ideales para clósets, guardarropas y probadores

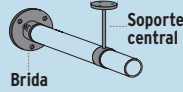

Tubos redondos

Código	Clave	Largo	May.	Med. May.	Púb.	NC
Cromo brillante						
45895	TR-512	1.2 m	\$77	\$85	\$93	3
45894	TR-515	1.5 m	\$90	\$98	\$109	3
45893	TR-518	1.8 m	\$103	\$113	\$125	3
45892	TR-524	2.4 m	\$125	\$135	\$149	3
48974*	TR-530	3 m	\$149	\$165	\$179	3
Negro mate						
46581	TR-530N	3 m	\$149	\$165	\$179	3
Aluminio						
45896	TR-630	3 m	\$239	\$265	\$289	3

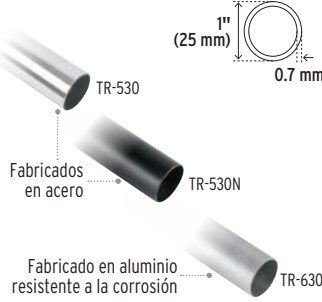

Caja 10 / **MM00**

Bridas de acero, precio por pieza

- Incluyen tornillería

Código	Clave	May.	Med. May.	Púb.	NC
Cromo brillante					
48975*	BTR-3	\$21	\$23	\$25	3
Negro mate					
46582	BTR-3N	\$21	\$23	\$25	3



Caja 10 / Máster 100 / **MM00**

Soportes centrales de metal, precio por pieza

- Permiten que el peso se distribuya uniformemente en la barra
- Incluyen tornillería

Código	Clave	May.	Med. May.	Púb.	NC
Cromo brillante					
48976*	STR-3	\$64	\$69	\$77	3
Negro mate					
46583	STR-3N	\$64	\$69	\$77	3



Caja 10 / Máster 100 / **MM00**

Sistemas corredizos, precio por juego HERMEX

- Para puertas de: 15 a 30 mm de espesor
- Perforaciones para una mejor regulación de la puerta
- Incluyen 4 rodamientos, tope de goma y guía de paso
- Para riel "J"
- Incluyen tornillería



Código	Clave	Capacidad de carga	May.	Med. May.	Púb.	NC
48970	SC-01	30 kg	\$110	\$120	\$135	3
48971	SC-02	45 kg	\$175	\$195	\$215	3

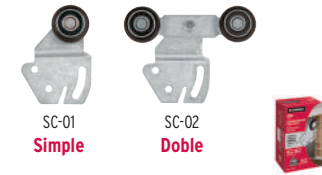

Caja 10 / Máster 50 / **MM00**

Rieles superiores "JJ" HERMEX

- Para sistemas corredizos: SC-01 y SC-02

Código	Clave	Largo	May.	Med. May.	Púb.	NC
48972	RJJ-20	2 m	\$279	\$309	\$339	3
48973	RJJ-30	3 m	\$415	\$445	\$495	3

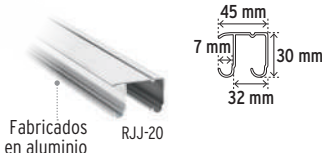

Caja 10 / **MM00**

Jaladeras de embutir rectangulares HERMEX

- Fabricadas en acero inoxidable
- Incluyen tornillería

Código	Clave	May.	Med. May.	Púb.	NC
Latón brillante					
48991	JALE-11	\$59	\$65	\$70	3
Cromo mate					
46238	JALE-31	\$59	\$65	\$70	3
Negro mate					
47799	JALE-61	\$59	\$65	\$70	3

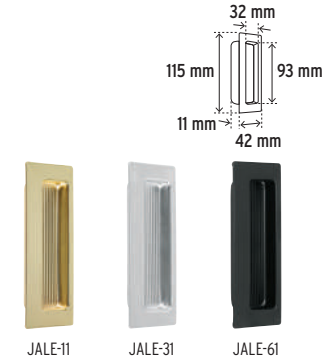

Caja 10 / Máster 100 / **MM00**

Accesorios ovalados para clóset HERMEX

- Fácil instalación
- Ideales para clósets, guardarropas y probadores



Tubos ovalados

Código	Clave	Largo	May.	Med. May.	Púb.	NC
Cromo brillante						
45899	TO-512	1.2 m	\$77	\$85	\$93	3
45898	TO-518	1.8 m	\$103	\$113	\$125	3
45897	TO-524	2.4 m	\$125	\$135	\$149	3
48977	TO-530	3 m	\$149	\$165	\$179	3
Negro mate						
46584	TO-530N	3 m	\$149	\$165	\$179	3
Aluminio						
45900	TO-630	3 m	\$239	\$265	\$289	3

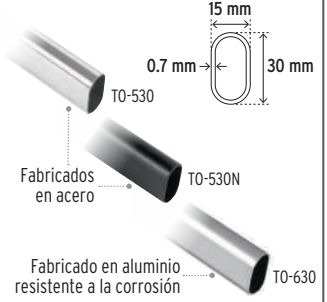

Caja 10 / **MM00**

Bridas de metal, precio por pieza

- Incluyen tornillería

Código	Clave	May.	Med. May.	Púb.	NC
Niquelado					
48978	BT0-5	\$25	\$27	\$30	3
Negro Mate					
46585	BT0-5N	\$25	\$27	\$30	3

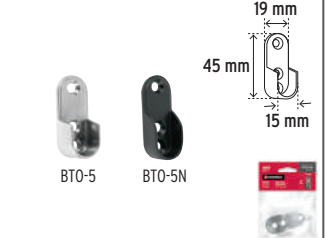

Caja 10 / Máster 100 / **MM00**

Soportes centrales de metal, precio por pieza

- Permiten que el peso se distribuya uniformemente en la barra
- Incluyen tornillería

Código	Clave	May.	Med. May.	Púb.	NC
Niquelado					
48979	STO-5	\$35	\$39	\$42	3
Negro mate					
46586	STO-5N	\$35	\$39	\$42	3



Caja 10 / Máster 100 / **MM00**

Jaladeras de embutir redondas HERMEX

- Fabricadas en acero inoxidable
- Incluyen tornillería

Código	Clave	No.	Medidas (mm)			May.	Med. May.	Púb.	NC
			A	B	F				
Latón brillante									
48993	JALED-12	2	30	25	10	\$29	\$31	\$35	3
48994	JALED-13	3	40	35	10	\$32	\$34	\$38	3
48995	JALED-14	4	50	40	10	\$37	\$41	\$46	3
Cromo mate									
48996	JALED-32	2	30	25	10	\$29	\$31	\$35	3
48998	JALED-33	3	40	35	10	\$32	\$34	\$38	3
48999	JALED-34	4	50	40	10	\$37	\$41	\$46	3
Negro mate									
47801	JALED-62	2	30	25	10	\$29	\$31	\$35	3
47802	JALED-63	3	40	35	10	\$32	\$34	\$38	3
47803	JALED-64	4	50	40	10	\$37	\$41	\$46	3



Caja 10 / Máster 100 / **MM00**

Jaladeras de embutir ovaladas HERMEX

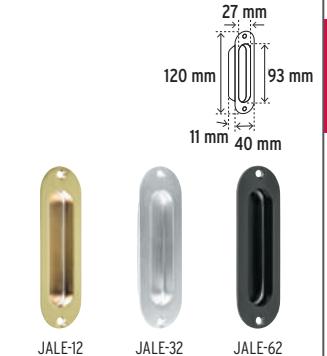

- Fabricadas en acero inoxidable
- Incluyen tornillería

Código	Clave	May.	Med. May.	Púb.	NC
Latón brillante					
48992	JALE-12	\$64	\$69	\$77	3
Cromo mate					
46239	JALE-32	\$64	\$69	\$77	3
Negro mate					
47800	JALE-62	\$64	\$69	\$77	3



Caja 10 / Máster 100 / **MM00**

Jaladeras de acero línea **Cilindro**

HERMEX  Incluyen tornillería 



Código	Clave	Largo	May.	Med. May.	Púb.	NC
Latón brillante						
43830	JAL-0321	96 mm	\$30	\$33	\$36	3
43829	JAL-0322	128 mm	\$33	\$36	\$39	3
43872	JAL-0323	160 mm	\$35	\$39	\$42	3
43873	JAL-0324	192 mm	\$39	\$43	\$47	3
Níquel satinado						
43828	JAL-0311	96 mm	\$30	\$33	\$36	3
43827	JAL-0312	128 mm	\$33	\$36	\$39	3
43870	JAL-0313	160 mm	\$35	\$39	\$42	3
43871	JAL-0314	192 mm	\$39	\$43	\$47	3
Negro mate						
49731	JAL-0361	96 mm	\$30	\$33	\$36	3
49732	JAL-0362	128 mm	\$33	\$36	\$39	3
49733	JAL-0363	160 mm	\$35	\$39	\$42	3
49734	JAL-0364	192 mm	\$39	\$43	\$47	3

Caja 12 / Máster 96 / **MMOO**



■ Distancia entre tornillos

Jaladeras metálicas línea **Contempo**

HERMEX  Incluyen tornillería 



Código	Clave	Largo	May.	Med. May.	Púb.	NC
Latón brillante						
43822	JAL-0121	96 mm	\$25	\$27	\$30	3
43610	JAL-0122	128 mm	\$35	\$39	\$42	3
Níquel satinado						
43821	JAL-0111	96 mm	\$25	\$27	\$30	3
43609	JAL-0112	128 mm	\$35	\$39	\$42	3
Negro mate						
45641	JAL-0161	96 mm	\$25	\$27	\$30	3
45642	JAL-0162	128 mm	\$35	\$39	\$42	3

Caja 12 / Máster 432 / **MMOO**



■ Distancia entre tornillos

Jaladeras metálicas línea **Burgos**

HERMEX  Incluyen tornillería 



Código	Clave	Largo	May.	Med. May.	Púb.	NC
Latón brillante						
45817	JAL-1721	96 mm	\$32	\$34	\$38	3
45820	JAL-1722	128 mm	\$37	\$41	\$46	3
Níquel satinado						
45816	JAL-1711	96 mm	\$32	\$34	\$38	3
45819	JAL-1712	128 mm	\$37	\$41	\$46	3
Negro mate						
45815	JAL-1761	96 mm	\$32	\$34	\$38	3
45818	JAL-1762	128 mm	\$37	\$41	\$46	3

Caja 12 / Máster 288 / **MMOO**



■ Distancia entre tornillos

Jaladeras metálicas línea **Andamio**

HERMEX  Incluyen tornillería 



Código	Clave	Largo	May.	Med. May.	Púb.	NC
Latón brillante						
43906	JAL-0921	96 mm	\$37	\$41	\$46	3
43907	JAL-0922	128 mm	\$45	\$50	\$55	3
Níquel satinado						
43901	JAL-0911	96 mm	\$37	\$41	\$46	3
43902	JAL-0912	128 mm	\$45	\$50	\$55	3
Negro mate						
45639	JAL-0961	96 mm	\$37	\$41	\$46	3
45640	JAL-0962	128 mm	\$45	\$50	\$55	3

Caja 12 / Máster 288 / **MMOO**



■ Distancia entre tornillos

Jaladeras metálicas línea **Arco**

HERMEX  Incluyen tornillería 

Código	Clave	Largo	May.	Med. May.	Púb.	NC
Latón brillante						
43826	JAL-0221	96 mm	\$22	\$24	\$27	3
43825	JAL-0222	128 mm	\$29	\$31	\$35	3
Níquel satinado						
43824	JAL-0211	96 mm	\$22	\$24	\$27	3
43823	JAL-0212	128 mm	\$29	\$31	\$35	3
Negro mate						
45643	JAL-0261	96 mm	\$22	\$24	\$27	3
45644	JAL-0262	128 mm	\$29	\$31	\$35	3

Caja 12 / Máster 432 / **MMOO**



■ Distancia entre tornillos

Perillas metálicas línea **Cilindro**

HERMEX  Incluyen tornillería 



- Diámetro: 19 mm

Código	Clave	May.	Med. May.	Púb.	NC
Latón brillante					
43808	PER-032	\$29	\$31	\$35	3
Níquel satinado					
43807	PER-031	\$29	\$31	\$35	3
Negro mate					
45649	PER-036	\$29	\$31	\$35	3

Caja 12 / Máster 360 / **MMOO**



Perillas metálicas línea **Contempo**

HERMEX  Incluyen tornillería 

- Diámetro: 31 mm

Código	Clave	May.	Med. May.	Púb.	NC
Latón brillante					
43806	PER-012	\$32	\$34	\$38	3
Níquel satinado					
43805	PER-011	\$32	\$34	\$38	3
Negro mate					
45650	PER-016	\$32	\$34	\$38	3

Caja 12 / Máster 360 / **MMOO**



Perillas metálicas línea **Burgos**

HERMEX  Incluyen tornillería 



- Largo: 32 mm

Código	Clave	May.	Med. May.	Púb.	NC
Latón brillante					
45829	PER-122	\$33	\$36	\$39	3
Níquel satinado					
45828	PER-121	\$33	\$36	\$39	3
Negro mate					
45827	PER-126	\$33	\$36	\$39	3

Caja 12 / Máster 360 / **MMOO**



Perillas metálicas línea **Andamio**

HERMEX  Incluyen tornillería 



- Largo: 20 mm

Código	Clave	May.	Med. May.	Púb.	NC
Latón brillante					
43905	PER-092	\$32	\$34	\$38	3
Níquel satinado					
43900	PER-091	\$32	\$34	\$38	3
Negro mate					
45648	PER-096	\$32	\$34	\$38	3

Caja 12 / Máster 360 / **MMOO**



Perillas metálicas línea **Arco**

HERMEX  Incluyen tornillería 

- Diámetro: 25 mm

Código	Clave	May.	Med. May.	Púb.	NC
Latón brillante					
43810	PER-022	\$29	\$31	\$35	3
Níquel satinado					
43809	PER-021	\$29	\$31	\$35	3
Negro mate					
45651	PER-026	\$29	\$31	\$35	3

Caja 12 / Máster 360 / **MMOO**



Jaladeras metálicas línea **Moderna**

HERMEX

Incluyen tornillería

Código Clave Largo May. Med. May. Púb. NC

Latón brillante

43374	JAL-0721	128 mm	\$48	\$53	\$58	3
43375	JAL-0722	160 mm	\$59	\$65	\$70	3
43376	JAL-0723	224 mm	\$77	\$85	\$93	3

Níquel satinado

43377	JAL-0711	128 mm	\$48	\$53	\$58	3
43378	JAL-0712	160 mm	\$59	\$65	\$70	3
43379	JAL-0713	224 mm	\$77	\$85	\$93	3

Negro mate

45645	JAL-0761	128 mm	\$48	\$53	\$58	3
45646	JAL-0762	160 mm	\$59	\$65	\$70	3
45647	JAL-0763	224 mm	\$77	\$85	\$93	3

Caja 12 / Máster 168 / **MM00**



Distancia entre tornillos

Jaladeras metálicas línea **Toledo**

HERMEX

Incluyen tornillería

Código Clave Largo May. Med. May. Púb. NC

Latón brillante

45799	JAL-1421	96 mm	\$27	\$30	\$33	3
45802	JAL-1422	128 mm	\$35	\$39	\$42	3

Níquel satinado

45798	JAL-1411	96 mm	\$27	\$30	\$33	3
45801	JAL-1412	128 mm	\$35	\$39	\$42	3

Negro mate

45797	JAL-1461	96 mm	\$27	\$30	\$33	3
45800	JAL-1462	128 mm	\$35	\$39	\$42	3

Caja 12 / Máster 360 / **MM00**



Distancia entre tornillos

Jaladeras metálicas línea **Oviedo**

HERMEX

Incluyen tornillería

Código Clave Largo May. Med. May. Púb. NC

Latón brillante

45793	JAL-1321	96 mm	\$37	\$41	\$46	3
45796	JAL-1322	128 mm	\$44	\$49	\$53	3

Níquel satinado

45792	JAL-1311	96 mm	\$37	\$41	\$46	3
45795	JAL-1312	128 mm	\$44	\$49	\$53	3

Negro mate

45791	JAL-1361	96 mm	\$37	\$41	\$46	3
45794	JAL-1362	128 mm	\$44	\$49	\$53	3

Caja 12 / Máster 144 / **MM00**



Distancia entre tornillos

Jaladeras metálicas línea **Cádiz**

HERMEX

Incluyen tornillería

Código Clave Largo May. Med. May. Púb. NC

Latón brillante

45811	JAL-1621	96 mm	\$33	\$36	\$39	3
45814	JAL-1622	128 mm	\$40	\$44	\$49	3

Níquel satinado

45810	JAL-1611	96 mm	\$33	\$36	\$39	3
45813	JAL-1612	128 mm	\$40	\$44	\$49	3

Negro mate

45809	JAL-1661	96 mm	\$33	\$36	\$39	3
45812	JAL-1662	128 mm	\$40	\$44	\$49	3

Caja 12 / Máster 360 / **MM00**



Distancia entre tornillos

Jaladeras metálicas línea **Segovia**

HERMEX

Incluyen tornillería

Código Clave Largo May. Med. May. Púb. NC

Latón brillante

45805	JAL-1521	96 mm	\$32	\$34	\$38	3
45808	JAL-1522	128 mm	\$36	\$40	\$44	3

Níquel satinado

45804	JAL-1511	96 mm	\$32	\$34	\$38	3
45807	JAL-1512	128 mm	\$36	\$40	\$44	3

Negro mate

45803	JAL-1561	96 mm	\$32	\$34	\$38	3
45806	JAL-1562	128 mm	\$36	\$40	\$44	3

Caja 12 / Máster 288 / **MM00**



Distancia entre tornillos

Perillas metálicas línea **Moderna**

HERMEX

Incluyen tornillería

- Diámetro: 31 mm

Código Clave May. Med. May. Púb. NC

Latón brillante

43812	PER-072	\$29	\$31	\$35	3
-------	---------	------	------	------	---

Níquel satinado

43811	PER-071	\$29	\$31	\$35	3
-------	---------	------	------	------	---

Negro mate

45652	PER-076	\$29	\$31	\$35	3
-------	---------	------	------	------	---

Caja 12 / Máster 360 / **MM00**



Perillas metálicas línea **Toledo**

HERMEX

Incluyen tornillería

- Diámetro: 25 mm

Código Clave May. Med. May. Púb. NC

Latón brillante

45835	PER-142	\$25	\$27	\$30	3
-------	---------	------	------	------	---

Níquel satinado

45834	PER-141	\$25	\$27	\$30	3
-------	---------	------	------	------	---

Negro mate

45833	PER-146	\$25	\$27	\$30	3
-------	---------	------	------	------	---

Caja 12 / Máster 360 / **MM00**



Perillas metálicas línea **Oviedo**

HERMEX

Incluyen tornillería

- Diámetro: 32 mm

Código Clave May. Med. May. Púb. NC

Latón brillante

45823	PER-152	\$44	\$49	\$53	3
-------	---------	------	------	------	---

Níquel satinado

45822	PER-151	\$44	\$49	\$53	3
-------	---------	------	------	------	---

Negro mate

45821	PER-156	\$44	\$49	\$53	3
-------	---------	------	------	------	---

Caja 12 / Máster 432 / **MM00**



Perillas metálicas línea **Cádiz**

HERMEX

Incluyen tornillería

- Diámetro: 20 mm

Código Clave May. Med. May. Púb. NC

Latón brillante

45826	PER-162	\$37	\$41	\$46	3
-------	---------	------	------	------	---

Níquel satinado

45825	PER-161	\$37	\$41	\$46	3
-------	---------	------	------	------	---

Negro mate

45824	PER-166	\$37	\$41	\$46	3
-------	---------	------	------	------	---

Caja 12 / Máster 432 / **MM00**



Perillas metálicas línea **Segovia**

HERMEX

Incluyen tornillería

- Largo: 60 mm

Código Clave May. Med. May. Púb. NC

Latón brillante

45832	PER-132	\$42	\$46	\$49	3
-------	---------	------	------	------	---

Níquel satinado

45831	PER-131	\$42	\$46	\$49	3
-------	---------	------	------	------	---

Negro mate

45830	PER-136	\$42	\$46	\$49	3
-------	---------	------	------	------	---

Caja 12 / Máster 432 / **MM00**



Jaladeras metálicas con inserto

HERMEX



Incluyen tornillería

Código	Clave	Largo	Máster	May.	Med. May.	Púb.	NC
--------	-------	-------	--------	------	-----------	------	----

Latón antiguo, inserto tipo madera

43831	JAL-0631	76 mm	432	\$36	\$40	\$44	3
-------	----------	-------	-----	------	------	------	---

Latón brillante, inserto tipo madera

43832	JAL-0621	76 mm	432	\$36	\$40	\$44	3
-------	----------	-------	-----	------	------	------	---

Latón brillante, inserto cerámico

43833	JAL-0651	76 mm	432	\$42	\$46	\$49	3
-------	----------	-------	-----	------	------	------	---

Caja 12 / **MM00**



■ Distancia entre tornillos

Jaladeras metálicas línea Colonial

HERMEX



Incluyen tornillería

Código	Clave	Largo	Máster	May.	Med. May.	Púb.	NC
--------	-------	-------	--------	------	-----------	------	----

Latón antiguo

43837	JAL-0531	76 mm	432	\$26	\$29	\$31	3
-------	----------	-------	-----	------	------	------	---

Latón brillante

43836	JAL-0521	76 mm	432	\$26	\$29	\$31	3
-------	----------	-------	-----	------	------	------	---

Caja 12 / **MM00**



■ Distancia entre tornillos

Jaladeras metálicas línea Barroca

HERMEX



Incluyen tornillería

Código	Clave	Largo	Máster	May.	Med. May.	Púb.	NC
--------	-------	-------	--------	------	-----------	------	----

Latón antiguo

43835	JAL-0431	76 mm	432	\$26	\$29	\$31	3
-------	----------	-------	-----	------	------	------	---

Latón brillante

43834	JAL-0421	76 mm	432	\$26	\$29	\$31	3
-------	----------	-------	-----	------	------	------	---

Caja 12 / **MM00**



■ Distancia entre tornillos

Jaladeras metálicas línea Elipse

HERMEX



Incluyen tornillería

Código	Clave	Largo	Máster	May.	Med. May.	Púb.	NC
--------	-------	-------	--------	------	-----------	------	----

Latón brillante

43622	JAL-1221	64 mm	432	\$33	\$36	\$39	3
-------	----------	-------	-----	------	------	------	---

43623	JAL-1222	96 mm	288	\$37	\$41	\$46	3
-------	----------	-------	-----	------	------	------	---

43624	JAL-1223	128 mm	288	\$43	\$47	\$52	3
-------	----------	--------	-----	------	------	------	---

Níquel satinado

43619	JAL-1211	64 mm	432	\$33	\$36	\$39	3
-------	----------	-------	-----	------	------	------	---

43620	JAL-1212	96 mm	288	\$37	\$41	\$46	3
-------	----------	-------	-----	------	------	------	---

43621	JAL-1213	128 mm	288	\$43	\$47	\$52	3
-------	----------	--------	-----	------	------	------	---

Caja 12 / **MM00**



■ Distancia entre tornillos

Perillas metálicas con inserto

HERMEX



Incluyen tornillería

- Diámetro: 31 mm

Código	Clave	Máster	May.	Med. May.	Púb.	NC
--------	-------	--------	------	-----------	------	----

Latón antiguo, inserto tipo madera

43813	PER-063	360	\$29	\$31	\$35	3
-------	---------	-----	------	------	------	---

Latón brillante, inserto tipo madera

43814	PER-062	360	\$29	\$31	\$35	3
-------	---------	-----	------	------	------	---

Latón brillante, inserto cerámico

43815	PER-065	360	\$29	\$31	\$35	3
-------	---------	-----	------	------	------	---

Caja 12 / **MM00**



Perillas metálicas línea Colonial

HERMEX



Incluyen tornillería

- Diámetro: 37 mm

Código	Clave	Máster	May.	Med. May.	Púb.	NC
--------	-------	--------	------	-----------	------	----

Latón antiguo

43817	PER-053	432	\$15.50	\$17	\$19	3
-------	---------	-----	---------	------	------	---

Latón brillante

43816	PER-052	432	\$15.50	\$17	\$19	3
-------	---------	-----	---------	------	------	---

Caja 12 / **MM00**



Perillas metálicas línea Barroca

HERMEX



Incluyen tornillería

- Diámetro: 28 mm

Código	Clave	Máster	May.	Med. May.	Púb.	NC
--------	-------	--------	------	-----------	------	----

Latón antiguo

43819	PER-043	360	\$17	\$19	\$20	3
-------	---------	-----	------	------	------	---

Latón brillante

43818	PER-042	360	\$17	\$19	\$20	3
-------	---------	-----	------	------	------	---

Caja 12 / **MM00**



Perilla cerámica

HERMEX

- Diámetro: 32 mm



Incluye tornillería

Código	Clave	Máster	May.	Med. May.	Púb.	NC
--------	-------	--------	------	-----------	------	----

43820	PER-B	360	\$23	\$26	\$28	3
-------	-------	-----	------	------	------	---

Caja 12 / **MM00**



Accesorios para muebles

Patas para sofá y mueble HERMEX

- Fabricadas en acero
- Bases de polipropileno para proteger los pisos
- Precio por pieza

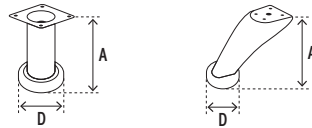

100 kg
Capacidad de carga

Para uso en sofás y muebles



PAMU-12



PAMU-10



PAMU-9

Código	Clave	Altura A	Diámetro D	Peso	May.	Med. May.	Púb.	NC
49303	PAMU-12	12 cm	5 cm	165 g	\$48	\$53	\$58	3
49304	PAMU-10	10 cm	5 cm	150 g	\$45	\$50	\$55	3
49302	PAMU-9	9 cm	5 cm	150 g	\$45	\$50	\$55	3

Caja 4 / Máster 100 / **MM00**

Caja con 24 protectores para silla HERMEX

- Se adaptan a la mayoría de las patas de los muebles
- Precio por caja

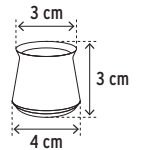

- Resistentes a la humedad
- Protegen el piso
- Reducen el ruido
- Protección antiderrapante

Cuerpo de caucho termoplástico



Almohadillas de fieltro



PRS-7



PRS-6



PRS-8

Código	Clave	Color	May.	Ref. Unit.	Med. May.	Púb.	NC
49846	PRS-7	Transparente	\$219	(\$9.12)	\$242	\$265	3
49847	PRS-6	Negro	\$219	(\$9.12)	\$242	\$265	3
49848	PRS-8	Marrón	\$219	(\$9.12)	\$242	\$265	3

Caja 2 / Máster 72 / **MM00**



 **Klinter**



Escobas Klinterk

- Bastón de madera de 120 cm (incluido)
- Se surten en 2 piezas por separado (bastón y cepillo)

Precio por pieza en caja con 12 piezas en 8 colores

HECHO EN MÉXICO

Nueva imagen

ES-250A, ES-160A, ES-200C, ES-140C



ES-250A



ES-200C



ES-350S

Cerdas de PVC

Cerdas de PET

Tipo abanico

Tipo cepillo

Extrasuave

Código:	57052*	57051	57055	57054*	57053	57030
Clave:	ES-250A	ES-160A	ES-220C	ES-200C	ES-140C	ES-350S
Tamaño:	Grande	Chica	Grande	Mediana	Chica	Estándar
(L) (F) (A) (C)	A 27 x L 24 cm C 17 x F 4 cm	A 21 x L 23 cm C 13 x F 4 cm	A 17 x L 30 cm C 13 x F 6 cm	A 17 x L 26 cm C 13 x F 6 cm	A 14 x L 24 cm C 11 x F 5 cm	A 11 x L 28 cm C 10 x F 5 cm
Mayoreo:	\$62 NC 1	\$55 NC 1	\$65 NC 1	\$62 NC 1	\$52 NC 1	\$65 NC 1
1/2 Mayoreo:	\$69	\$59	\$70	\$69	\$57	\$70
Público:	\$75	\$65	\$77	\$75	\$62	\$77
Caja:	12 / MM 1		12 / MM 1			12 / MM 1

Cepillos industriales Klinterk

- Cerdas de PET
- Bastón de madera de 120 cm (incluido)
- Alta resistencia a químicos de limpieza
- Ideales para interiores y superficies planas
- Se surten en 2 piezas por separado (bastón y cepillo)

CEPI-40, CEPI-30
Precio por pieza en caja con 6 piezas en colores surtidos

HECHO EN MÉXICO



Cerda rígida



Cerda suave

Código:	57035	57034	57037	57036
Clave:	CEPI-40	CEPI-30	CEPI-60	CEPI-50
No. pinceles:	134	104	189	169
(L) (F) (A) (C)	A 12 x L 40 cm C 5 x F 6 cm	A 12 x L 30 cm C 5 x F 6 cm	A 14 x L 56 cm C 8 x F 6 cm	A 14 x L 50 cm C 8 x F 6 cm
Mayoreo:	\$72 NC 1	\$57 NC 1	\$105 NC 1	\$99 NC 1
1/2 Mayoreo:	\$79	\$62	\$115	\$109
Público:	\$87	\$69	\$125	\$119
Caja:	6 / MM 1		3 / MM 1	

Cepillos Klinterk

- Cerdas de PET

Precio por pieza en caja con 12 piezas en 8 colores

HECHO EN MÉXICO
Espátula para lavado de trastes

Nueva imagen



Plancha



Rectos



Italiano



Escobeta

Código:	57008	57007	57006	57009	57010
Clave:	CELI-35	CELI-30	CELI-20	CELI-45	CELI-10
L F A C	L 14 x F 5 x A 8 cm C 3 cm	L 16 x F 4 x A 4 cm C 3 cm	L 12 x F 4 x A 4 cm C 3 cm	L 13 x F 8 x A 8 cm C 3 cm	A 14 cm C 5 cm
Mayoreo:	\$14.50 NC 2	\$13 NC 2	\$11 NC 2	\$15.50 NC 2	\$13 NC 2
1/2 Mayoreo:	\$16	\$14.50	\$12	\$17	\$14.50
Público:	\$17.50	\$16	\$13	\$19	\$16
Caja:	12 / MM 1				

Cepillos multiusos para taladro

Ver en página 82 >>



Mango de reposición para escobas Klinterk

- Largo: 120 cm



Punta con cuerda

HECHO EN MÉXICO

Código	Clave	May.	1/2 May.	Púb.	NC
55982	MG-ES-48	\$22	\$24	\$27	1

Atado 12 / MM 1

Lazos para tendedero Klinterk

- Fabricados en polietileno 100% virgen
- Resistentes a la intemperie, moho y temperatura
- Bajo estiramiento que evita el rompimiento



HECHO EN MÉXICO

Precio por pieza en paquete con 5 piezas en 5 colores

Código	Clave	Medida	May.	1/2 May.	Púb.	NC
55946	LAZO-10	10 m	\$18	\$20	\$22	3
55947*	LAZO-15	15 m	\$26	\$29	\$31	3

Inner 5 / Máster 60 / **MM00**

Cubeta plástica con exprimidor Klinterk

CAPACIDAD 8 L (2.1 gal)

Asa ergonómica para fácil traslado

HECHO EN MÉXICO



Evita el contacto con el agua

Manos secas

Código	Clave	May.	1/2 May.	Púb.	NC
55961	CUBE-8E	\$135	\$145	\$159	2

Caja 4 / Máster 16 / **MM00**

Letrero plegable de piso mojado Klinterk

Fabricado en polipropileno



Mensaje impreso en español e inglés

Código	Clave	May.	1/2 May.	Púb.	NC
23020	RESBA-60P	\$175	\$195	\$215	3

Caja 2 / Máster 10 / **MM00**



Ver en página 350 >>

Trapeadores de microfibra Klinterk

- Incluyen bastón de madera de 120 cm
- Resistentes a líquidos de limpieza



Capuchón de polipropileno para cambio de bastón



No suelta pelusa



Caja con 6 pzas. en colores surtidos

5X mayor absorción que el algodón

4X mayor absorción que el algodón

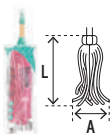

Microfibra lisa

Microfibra española

Microfibra tipo toalla

Código:	57075	57047	57022
Clave:	MECH-185S	MECH-175SE	MECH-175S
Peso:	185 g	180 g	175 g
Características:	Gran absorción No raya superficies Lavable en máquina	Secado rápido Fácil de exprimir No guarda gérmenes ni olores	No se deforma Mayor durabilidad No raya superficies Lavable en máquina
Superficies recomendadas:	Todo tipo	Semi rugosas	Lisas
Materiales:	55% poliéster y 45% rayón	100% poliéster	100% poliéster
Medidas (L x A):	43.5 x 15 cm	39 x 12 cm	38 x 15 cm
Mayoreo:	\$95 NC 2	\$83 NC 2	\$79 NC 2
1/2 Mayoreo:	\$105	\$92	\$85
Público:	\$115	\$99	\$95
Caja:	6 / MM 1		

Trapeadores tipo mechudo Klinterk

- Incluyen bastón de madera de 120 cm
- Resistentes a líquidos de limpieza



100% Algodón

HECHO EN MÉXICO



Grande

Mediano

Chico

Código:	57061	57056*	57060
Clave:	MECH-450	MECH-350	MECH-250
Peso:	450 g	350 g	250 g
Características:	Pabito de algodón que brinda gran absorción y retención de líquidos		
Superficies recomendadas:	Todo tipo		
Materiales:	100% algodón		
Medidas (L x A):	42 x 22 cm	40 x 22 cm	38 x 22 cm
Mayoreo:	\$83 NC 2	\$70 NC 2	\$59 NC 2
1/2 Mayoreo:	\$92	\$77	\$65
Público:	\$99	\$85	\$72
Caja:	6 / MM 1		

Jaladores Klinterk

- Incluyen bastón de madera de 120 cm
- Hojas de hule suave que no rayan los pisos
- Ideales para eliminar exceso de agua en piso
- Se surten en 2 piezas por separado (bastón y jalador)

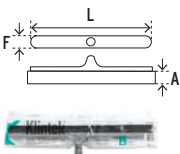

Metálicos



Polietileno

Código:	57016	57018	57017
Clave:	JALI-50A	JALI-40A	JALI-40
Medidas (L x F x A):	47 cm x 9 mm x 4 cm	40 cm x 9 mm x 4 cm	40 x 3 x 4 cm
Mayoreo:	\$79 NC 2	\$72 NC 2	\$72 NC 2
1/2 Mayoreo:	\$85	\$79	\$79
Público:	\$95	\$87	\$87
Atado / Máster:	12 / 48 / MM 0		

HECHO EN MÉXICO

Recogedores de polipropileno Klinterk

- Goma que ayuda a recoger polvo sin dejar residuos



Con ranuras para limpiar las cerdas de la escoba

Se surte en 2 piezas por separado

Mango que permite adaptarse al bastón de la escoba para almacenarse juntos



Orificio para colgar

Bastón de madera de 82 cm

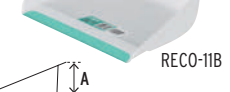
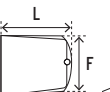

Código	Clave	Medidas (L x F x A)	May.	1/2 May.	Púb.	NC
57024*	RECO-11B	23 x 27 x 9 cm	\$55	\$59	\$65	2
57023	RECO-9	31 x 27 x 8 cm	\$24	\$26	\$29	2
Caja 12 / MM 0						

HECHO EN MÉXICO

Atomizadores Klinterk

- Diseño ergonómico
- Sello antifugas
- Gatillo suave que reduce la fatiga

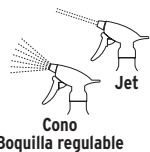

Cono Boquilla regulable

Nota: Para evitar daño, enjuague y active con agua después de cada uso



ATO-50

ATO-100

Código	Clave	Capacidad	May.	1/2 May.	Púb.	NC
55937*	ATO-50	1/2 L (0.1 gal)	\$29	\$31	\$35	3
55938*	ATO-100	1 L (0.2 gal)	\$36	\$40	\$44	3
Caja 12 / Máster 48 / MM 00						

HECHO EN MÉXICO

Cepillo sanitario con base Klinterk

Fabricado en polipropileno



36 cm

13 cm

10 cm

8 cm

Código	Clave	May.	1/2 May.	Púb.	NC
57029	CESA-14	\$39	\$42	\$46	2
Caja 12 / MM 1					

HECHO EN MÉXICO

Pastillas sanitarias aromatizantes Klinterk

- Aromatizan y desinfectan
- Para uso en baños, armarios y basureros
- Contenido: 60 g

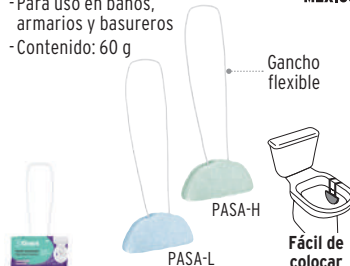

Gancho flexible

PASA-H

PASA-L

Fácil de colocar

Código	Clave	Aroma	May.	1/2 May.	Púb.	NC
57019	PASA-L	Lavanda	\$15.50	\$17	\$19	3
57020	PASA-H	Herbal	\$15.50	\$17	\$19	3
Caja 50 / MM 0						

HECHO EN MÉXICO

Pastillas desinfectantes para tanque W.C. Klinterk

- Duran hasta 4 semanas
- Eliminan gérmenes y bacterias
- Previenen la formación de sarro
- Contenido: 48 g c/u
- Precio por blíster con 2 piezas



Código	Clave	May.	Ref. Precio Unit.	1/2 May.	Púb.	NC
57021	PASA-2A	\$35	(\$17.50)	\$39	\$42	3
Caja 12 / MM 0						

HECHO EN MÉXICO

Estopas Klinterk

- Suaves y fáciles de cortar
- Para uso en trabajos de limpieza, carpintería, pintura, automotriz, etc.



Uso general en interiores y exteriores



ESTO-2B ESTO-2C ESTO-1B ESTO-1C



Código	Clave	Bolsa	Color	May.	Med. May.	Púb.	NC
Bolsa de 1/2 kg							
NUEVOS No disponibles hasta el mes de introducción							
58006	ESTO-2B	20	Blanco	\$33	\$36	\$39	3
58007	ESTO-2C	20	Crema	\$33	\$36	\$39	3
Bolsa de 1 kg							
57000*	ESTO-1B	10	Blanco	\$63	\$68	\$76	3
57001	ESTO-1C	10	Crema	\$60	\$66	\$72	3

MM 1

Toallas de microfibra Klinterk

- Fabricadas en 80% poliéster y 20% poliamida
- No rayan las superficies
- Uso en seco: para pulir y sacudir
- Uso húmedo: gran absorción para limpieza en general
- Libres de pelusa
- No absorben olores



Autos



Muebles



Pantallas



MIC-40

MIC-60

Código	Clave	May.	Med. May.	Púb.	NC
40 x 40 cm					
57065*	MIC-40	\$27	\$30	\$33	2
40 x 60 cm					
57028	MIC-60	\$39	\$42	\$46	2

Caja 6 / Máster 72 / MM 1

Franclas en rollo de 50 m x 50 cm, precio por rollo Klinterk

- Peso: 4 kg

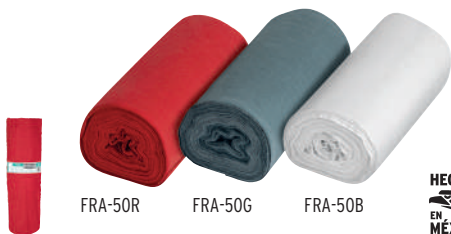

FRA-50R FRA-50G FRA-50B



Código	Clave	Color	May.	Ref. Precio x m Mayoreo	Med. May.	Púb.	NC
57002	FRA-50R	Rojo	\$805	(\$16.10)	\$885	\$975	2
57003	FRA-50G	Gris	\$805	(\$16.10)	\$885	\$975	2
57004	FRA-50B	Blanco	\$805	(\$16.10)	\$885	\$975	2

Caja 1 / Máster 10 / MM 1

Franclas en rollo de 25 m x 50 cm, precio por rollo Klinterk

- Peso: 1.9 kg



FRA-25R FRA-25G FRA-25B



Código	Clave	Color	May.	Ref. Precio x m Mayoreo	Med. May.	Púb.	NC
56022	FRA-25R	Rojo	\$415	(\$16.60)	\$455	\$500	2
56021	FRA-25G	Gris	\$415	(\$16.60)	\$455	\$500	2
56023	FRA-25B	Blanco	\$415	(\$16.60)	\$455	\$500	2

Caja 1 / Máster 20 / MM 1

Franclas en paño de 1 m x 50 cm, precio por pieza en bolsa de 25 piezas Klinterk

- Orilla con remate
- Peso: 68 g

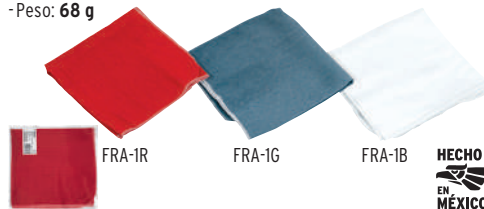

FRA-1R FRA-1G FRA-1B



Código	Clave	Color	May.	Med. May.	Púb.	NC
56027	FRA-1R	Rojo	\$22	\$24	\$26	2
56026	FRA-1G	Gris	\$22	\$24	\$26	2
56028	FRA-1B	Blanco	\$22	\$24	\$26	2

Caja 25 / Máster 250 / MM 1

Jergas en rollo de 25 m x 48 cm, precio por rollo Klinterk

- Orilla con remate



JER-25R JER-25A JER-25RL

JER-25AL JER-25GP



Código	Clave	Color	May.	Ref. Precio x m Mayoreo	Med. May.	Púb.	NC
Sarga gruesa (90% algodón y 10% poliéster)							
57057	JER-25R	Rojo	\$525	(\$21)	\$575	\$625	2
57058	JER-25A	Azul	\$525	(\$21)	\$575	\$625	2
Sarga ligera (85% algodón y 15% poliéster)							
57100	JER-25RL	Rojo	\$425	(\$17)	\$465	\$515	2
57101	JER-25AL	Azul	\$425	(\$17)	\$465	\$515	2

Plana (85% algodón y 15% poliéster)

57102	JER-25GP	Gris	\$379	(\$15.16)	\$415	\$455	2
-------	----------	------	-------	-----------	-------	-------	---

Rollo 1 / Máster 20 / MM 1

Jergas en paño, 1 m x 48 cm, precio por pieza en bolsa de 12 piezas Klinterk

- Fabricadas en 85% algodón y 15% poliéster
- Orilla con remate



JER-1R JER-1A JER-1RL

JER-1AL JER-1GP



Código	Clave	Color	May.	Med. May.	Púb.	NC
Sarga gruesa						
57103	JER-1R	Rojo	\$25	\$28	\$30	2
57104	JER-1A	Azul	\$25	\$28	\$30	2
Sarga ligera						
57105	JER-1RL	Rojo	\$24	\$26	\$29	2
57106	JER-1AL	Azul	\$24	\$26	\$29	2

Plana

57107	JER-1GP	Gris	\$22	\$24	\$26	2
-------	---------	------	------	------	------	---

Bolsa 12 / Máster 120 / MM 1

Tapete de jerga, precio por pieza Klinterk

- Medidas: 60 x 37 cm

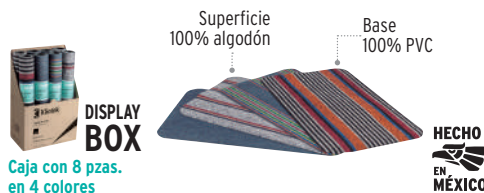

Código	Clave	May.	Med. May.	Púb.	NC
53040	TAJE-60	\$70	\$77	\$85	2

Caja 8 / Máster 32 / MM 1

Rack despachador con franclas y jergas Klinterk

- Incluye 10 rollos
- El precio de este exhibidor corresponde al valor del producto que incluye (\$6,030), más 10% por el despachador (\$118)
- Ideal para despachar por metro

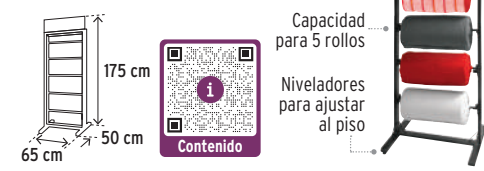

Código	Clave	May.	Med. May.	Púb.	NC
55883	R-FJ	\$6,148	\$6,148	\$6,148	0

Caja 1 / MM 1

Aceite rojo para madera Klinterk

- Para muebles, pisos de madera y vinil
- Nutren, protegen y dan brillo a la madera seca o maltratada
- Eliminan polvo y manchas



Aroma cítrico

Fórmula antiestática que retrasa la aparición de polvo por más tiempo



AMU-48 AMU-24

Código	Clave	Contenido	May.	1/2 May.	Púb.	NC
57070	AMU-24	240 ml (8 oz)	\$49	\$55	\$59	2
57071	AMU-48	480 ml (16 oz)	\$83	\$92	\$99	2

Caja 6 / Máster 24 / MM 0



Bomba destapaños Klinterk

- Para tuberías domésticas

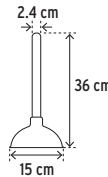

Se surte en 2 piezas por separado

Código	Clave	Mayoreo	1/2 May.	Público	NC
55850*	BODE-6	\$56	\$62	\$67	3

Bolsa 9 / Máster 54 / MM 0



Líquido destapaños Klinterk

- Ayuda a eliminar obstrucciones comunes como residuos de jabón, cabello, grasa y materia orgánica
- Previene la acumulación de residuos
- No daña las tuberías
- Contenido: 946 ml



Elimina obstrucciones



Código	Clave	Mayoreo	1/2 May.	Púb.	NC
56030	LIDE-94	\$105	\$119	\$129	2

Caja 6 / Máster 24 / MM 0

Líquido protector de vinil Klinterk

- Limpian y dan brillo natural a superficies de vinil, plástico o piel
- Ideales para tableros, molduras y neumáticos
- No dejan superficies grasosas



Protección contra rayos UV y contaminantes



EA-51 EA-52

Código	Clave	Contenido	May.	1/2 May.	Púb.	NC
57094	EA-51	240 ml	\$45	\$50	\$55	3
57095	EA-52	960 ml	\$115	\$127	\$139	3

Caja 6 / Máster 24 / MM 00



Shampoo para autos Klinterk

- Para lavar carrocerías de autos y camiones
- Elimina polvo y suciedad
- Fórmula concentrada, diluible hasta 1:40
- Biodegradable



Limpieza profunda sin dañar la pintura Aplicar bajo sombra



Código	Clave	Contenido	May.	1/2 May.	Púb.	NC
57084	EA-10	473 ml	\$50	\$56	\$62	3

Caja 6 / Máster 24 / MM 00



Shampoo de alta espuma para hidrolavadoras Klinterk

- Concentrado activo que elimina la suciedad causada por contaminación, emisiones, aceites y grasas
- Potenciador para obtener espuma extra, con buena adhesión, más potente y eficiente
- Libre de fosfatos



Código	Clave	Contenido	May.	1/2 May.	Púb.	NC
56153	EA-10H	1L	\$189	\$209	\$229	3

Caja 4 / Máster 12 / MM 00

Polish blanco en pasta, grano fino Klinterk

- Para reparar rayones y restaurar el brillo natural de la pintura
- Ideal para pintura seminueva



Aplicar bajo sombra



Para uso manual o con pulidora

Código	Clave	Contenido	May.	1/2 May.	Púb.	NC
57085	EA-21	250 g	\$42	\$46	\$49	3

Caja 6 / Máster 24 / MM 00



Polish rosa en pasta, grano medio Klinterk

- Para pinturas viejas y desgastadas
- Recomendado para carrocerías que recibirán nueva capa de pintura
- Elimina rayones



Aplicar bajo sombra



Para uso manual o con pulidora

Código	Clave	Contenido	May.	1/2 May.	Púb.	NC
57086	EA-22	250 g	\$42	\$46	\$49	3

Caja 6 / Máster 24 / MM 00



Polish líquido Klinterk

- Restaura pintura quemada y opaca
- Elimina manchas y rayones
- Ofrece brillo profundo y duradero



Aplicar bajo sombra



Fácil de aplicar

No deja residuos pegajosos ni grasos



Para uso manual o con pulidora

Código	Clave	Contenido	May.	1/2 May.	Púb.	NC
57087	EA-23	473 ml	\$85	\$93	\$102	3

Caja 6 / Máster 24 / MM 00

Cera líquida acrílica para auto Klinterk

- Protege contra los rayos UV, lluvia, polvo y contaminación
- Uso en pintura de sistema bicapa
- Dura hasta 6 meses



Aplicar bajo sombra

Máximo brillo y protección



Forma una capa protectora de larga duración



Para uso manual o con pulidora

Código	Clave	Contenido	May.	1/2 May.	Púb.	NC
57090	EA-33	473 ml	\$90	\$98	\$109	3

Caja 6 / Máster 24 / MM 00



Cera líquida de silicón para auto Klinterk

- Protege contra los rayos UV, lluvia, polvo y contaminación
- Uso general en pinturas nuevas o usadas
- Dura hasta 6 meses



Aplicar bajo sombra

Realza el brillo natural de la pintura



Sin residuos grasosos y pegajosos



Para uso manual o con pulidora

Código	Clave	Contenido	May.	1/2 May.	Púb.	NC
57088	EA-31	473 ml	\$77	\$85	\$93	3

Caja 6 / Máster 24 / MM 00



Cera líquida PTFE para auto Klinterk

- Protege contra los rayos UV, lluvia, polvo y contaminación
- Uso en pinturas con superficies laqueadas o esmaltadas
- Dura hasta 6 meses
- Extra protección



Aplicar bajo sombra



Forma una capa protectora de larga duración



Para uso manual o con pulidora

Código	Clave	Contenido	May.	1/2 May.	Púb.	NC
57089	EA-32	473 ml	\$90	\$98	\$109	3

Caja 6 / Máster 24 / MM 00



Artículos promocionales y exhibidores

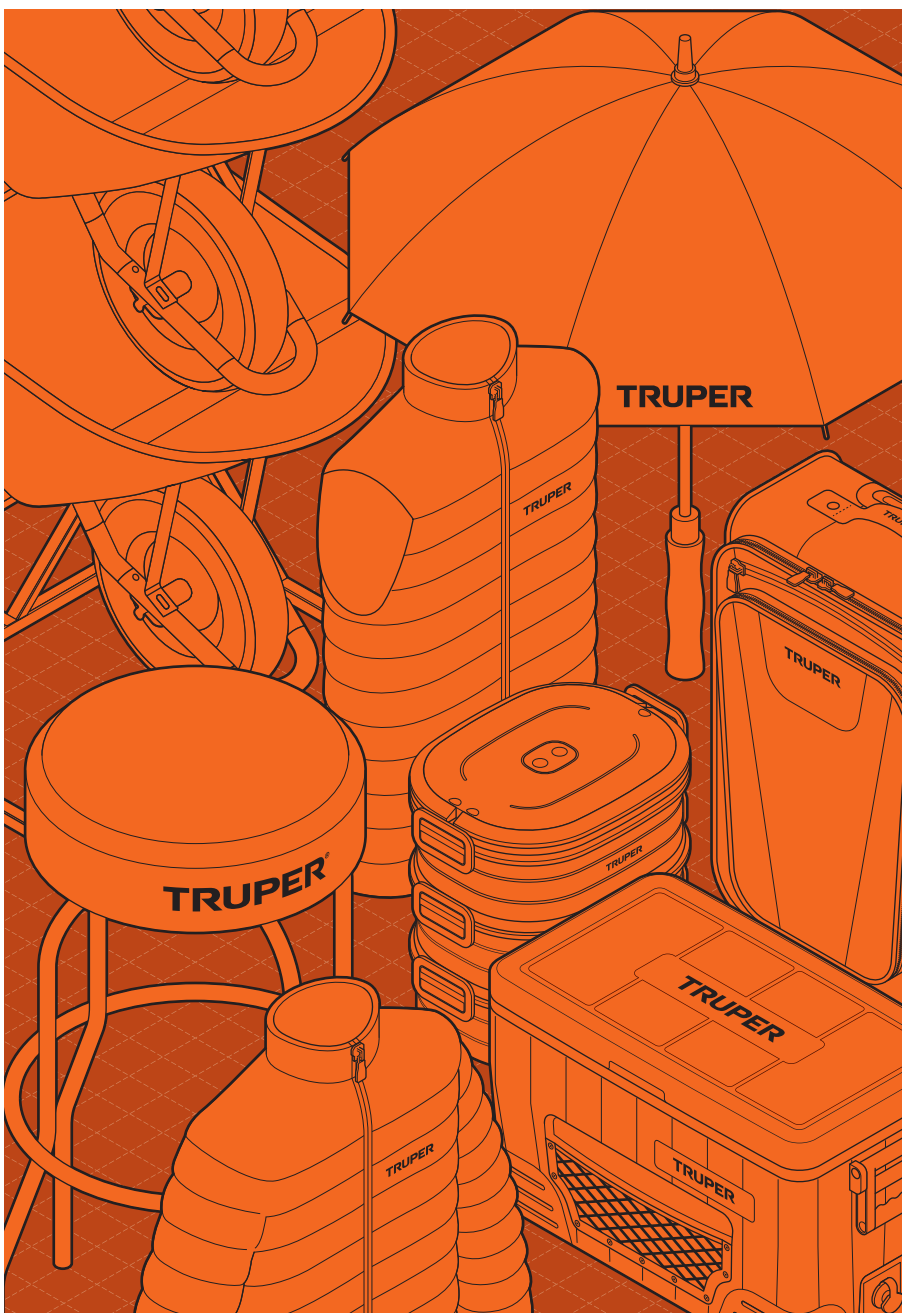

Playeras polo performance TRUPER

- Ideales para climas calurosos y húmedos
- Tela respirable para mayor frescura y comodidad

Fabricadas 100% en poliéster



Logotipos bordados al frente y en mangas



Talla	Color	Hombre					Mujer						
		Código	Clave	May.	1/2 May.	Púb.	NC	Código	Clave	May.	1/2 May.	Púb.	NC
CH	Gris	61081	DRY-GC-C	\$200	\$200	\$200	0	61086	DRY-GD-C	\$200	\$200	\$200	0
		61082	DRY-GC-M	\$200	\$200	\$200	0	61087	DRY-GD-M	\$200	\$200	\$200	0
		61083	DRY-GC-G	\$200	\$200	\$200	0	61088	DRY-GD-G	\$200	\$200	\$200	0
		61084	DRY-GC-XG	\$200	\$200	\$200	0	Talla no disponible					
M	Azul	69965	DRY-AC-C	\$200	\$200	\$200	0	69970	DRY-AD-C	\$200	\$200	\$200	0
		69966	DRY-AC-M	\$200	\$200	\$200	0	69971	DRY-AD-M	\$200	\$200	\$200	0
		69967	DRY-AC-G	\$200	\$200	\$200	0	69972	DRY-AD-G	\$200	\$200	\$200	0
		69968	DRY-AC-XG	\$200	\$200	\$200	0	Talla no disponible					
EG	Naranja	69981	DRY-NC-C	\$200	\$200	\$200	0	69986	DRY-ND-C	\$200	\$200	\$200	0
		69982	DRY-NC-M	\$200	\$200	\$200	0	69987	DRY-ND-M	\$200	\$200	\$200	0
		69983	DRY-NC-G	\$200	\$200	\$200	0	69988	DRY-ND-G	\$200	\$200	\$200	0
		69984	DRY-NC-XG	\$200	\$200	\$200	0	Talla no disponible					

Mínimo a surtir 1 / Caja 12 / Máster 72 / MM 2

Mínimo a surtir 1 / Caja 12 / Máster 72 / MM 2

Camisas manga larga TRUPER

- Corte regular

Logotipos bordados al frente y en mangas



Talla	Color	Hombre					Mujer						
		Código	Clave	May.	1/2 May.	Púb.	NC	Código	Clave	May.	1/2 May.	Púb.	NC
CH	Mezcilla	60336	CAM-MEZ-LS	\$395	\$395	\$395	0	62106	CAM-MEZ-DLS	\$395	\$395	\$395	0
		60337	CAM-MEZ-LM	\$395	\$395	\$395	0	62107	CAM-MEZ-DLM	\$395	\$395	\$395	0
		60338	CAM-MEZ-LL	\$395	\$395	\$395	0	62108	CAM-MEZ-DLL	\$395	\$395	\$395	0
		60339	CAM-MEZ-LXL	\$395	\$395	\$395	0	Talla no disponible					
M	Azul	60344	CAM-AZ-LS	\$365	\$365	\$365	0	63101	CAM-AZ-DLS	\$365	\$365	\$365	0
		60345	CAM-AZ-LM	\$365	\$365	\$365	0	63102	CAM-AZ-DLM	\$365	\$365	\$365	0
		60346	CAM-AZ-LL	\$365	\$365	\$365	0	63103	CAM-AZ-DLL	\$365	\$365	\$365	0
		60347	CAM-AZ-LXL	\$365	\$365	\$365	0	Talla no disponible					

Bolsa 1 / Máster 24 / MM 2

Bolsa 1 / Máster 24 / MM 2

Camisas manga corta TRUPER

- Corte regular

Logotipos bordados al frente y en mangas



Talla	Color	Hombre					Mujer						
		Código	Clave	May.	1/2 May.	Púb.	NC	Código	Clave	May.	1/2 May.	Púb.	NC
CH	Mezcilla	60340	CAM-MEZ-CS	\$375	\$375	\$375	0	61101	CAM-MEZ-DCS	\$375	\$375	\$375	0
		60341	CAM-MEZ-CM	\$375	\$375	\$375	0	61102	CAM-MEZ-DCM	\$375	\$375	\$375	0
		60342	CAM-MEZ-CL	\$375	\$375	\$375	0	61103	CAM-MEZ-DCL	\$375	\$375	\$375	0
		60343	CAM-MEZ-CXL	\$375	\$375	\$375	0	Talla no disponible					
M	Azul	60348	CAM-AZ-CS	\$345	\$345	\$345	0	61106	CAM-AZ-DCS	\$345	\$345	\$345	0
		60349	CAM-AZ-CM	\$345	\$345	\$345	0	61107	CAM-AZ-DCM	\$345	\$345	\$345	0
		60350	CAM-AZ-CL	\$345	\$345	\$345	0	61108	CAM-AZ-DCL	\$345	\$345	\$345	0
		60351	CAM-AZ-CXL	\$345	\$345	\$345	0	Talla no disponible					

Bolsa 1 / Máster 24 / MM 2

Bolsa 1 / Máster 24 / MM 2

Playeras cuello redondo

- Frente sin estampado

Las fibras naturales 100% algodón premium brindan mayor durabilidad, confort y suavidad al tacto



Código	Clave	Color	Talla	May.	1/2 May.	Púb.	NC
Hombre TRUPER							
68121	CAM-BLA-36	Blanco	CH	\$115	\$115	\$115	0
68122	CAM-BLA-38		M	\$115	\$115	\$115	0
60005	CAM-BLA-40	Blanco	G	\$115	\$115	\$115	0
60010	CAM-BLA-42		EG	\$115	\$115	\$115	0
68126	CAM-NAR-36	Naranja	CH	\$115	\$115	\$115	0
68127	CAM-NAR-38		M	\$115	\$115	\$115	0
60430	CAM-NAR-40	Naranja	G	\$115	\$115	\$115	0
60431	CAM-NAR-42		EG	\$115	\$115	\$115	0

Mujer TRUPER

68123	CAM-BLA-26D	Blanco	CH	\$115	\$115	\$115	0
68124	CAM-BLA-28D		M	\$115	\$115	\$115	0
68125	CAM-BLA-30D	G	\$115	\$115	\$115	0	

Mínimo a surtir 1 / Caja 12 / Máster 72 / MM 2

Mandil de trabajo TRUPER

- Unitalla



Código	Clave	May.	1/2 May.	Púb.	NC
60030	MAND	\$165	\$165	\$165	0

Mínimo a surtir 1 / Máster 50 / MM 2

Batas de trabajo TRUPER

Logotipos bordados al frente y en mangas



Código	Clave	Talla	May.	1/2 May.	Púb.	NC
60040	BATA-42	42 / 52	\$355	\$355	\$355	0
60045	BATA-44	44 / 54	\$355	\$355	\$355	0

Mínimo a surtir 1 / Máster 45 / MM 2

Chamarras acolchadas térmicas TRUPER

- Bolsillo interior con cierre
- Fabricadas en poliéster

NUEVOS No disponibles hasta el mes de introducción



NC 0

NC 0

Talla	Hombre					Mujer				
	Código	Clave	May.	1/2 May.	Púb.	Código	Clave	May.	1/2 May.	Púb.
CH	Talla no disponible									
M	68069	CHAM-NC-M	\$1,250	\$1,250	\$1,250	68072	CHAM-ND-CH	\$1,250	\$1,250	\$1,250
G	68070	CHAM-NC-G	\$1,250	\$1,250	\$1,250	68073	CHAM-ND-M	\$1,250	\$1,250	\$1,250
EG	68071	CHAM-NC-XG	\$1,250	\$1,250	\$1,250	68074	CHAM-ND-G	\$1,250	\$1,250	\$1,250
Talla no disponible										
Caja 1 / Máster 12 / MM 2					Caja 1 / Máster 12 / MM 2					

Chamarras de trabajo para hombre TRUPER

- Fabricadas en poliéster

HECHO EN MÉXICO



NC 0

Código	Clave	Talla	May.	1/2 May.	Púb.
60020	CHAM-44	G	\$525	\$525	\$525
60025	CHAM-46	EG	\$525	\$525	\$525
Caja 1 / Máster 12 / MM 2					

Chamarras de plumas, ligeras TRUPER

- Fabricadas en nylon



NC 0

NC 0

Talla	Hombre					Mujer				
	Código	Clave	May.	1/2 May.	Púb.	Código	Clave	May.	1/2 May.	Púb.
CH	66000	CHAM-GC-CH	\$1,050	\$1,050	\$1,050	66004	CHAM-GD-CH	\$1,050	\$1,050	\$1,050
M	66001	CHAM-GC-M	\$1,050	\$1,050	\$1,050	66005	CHAM-GD-M	\$1,050	\$1,050	\$1,050
G	66002	CHAM-GC-G	\$1,050	\$1,050	\$1,050	66006	CHAM-GD-G	\$1,050	\$1,050	\$1,050
EG	66003	CHAM-GC-XG	\$1,050	\$1,050	\$1,050	Talla no disponible				
Caja 1 / Máster 48 / MM 2					Caja 1 / Máster 48 / MM 2					

Chalecos de plumas, ligeros TRUPER

- Fabricados en nylon



NC 0

NC 0

Código	Clave	May.	1/2 May.	Púb.
69997	CHA-GC-M	\$895	\$895	\$895
69998	CHA-GC-G	\$895	\$895	\$895
65009	CHA-GC-XG	\$895	\$895	\$895
Talla no disponible				
Caja 1 / Máster 36 / MM 2			Caja 1 / Máster 36 / MM 2	

Sudaderas TRUPER

- Fabricadas en 92% algodón, 8% elastano
- Interior afelpado, suave al tacto



NC 0

NC 0

Talla	Hombre					Mujer				
	Código	Clave	May.	1/2 May.	Púb.	Código	Clave	May.	1/2 May.	Púb.
CH	65031	SUD-GC-CH	\$625	\$625	\$625	65035	SUD-GD-CH	\$625	\$625	\$625
M	65032	SUD-GC-M	\$625	\$625	\$625	65036	SUD-GD-M	\$625	\$625	\$625
G	65033	SUD-GC-G	\$625	\$625	\$625	65037	SUD-GD-G	\$625	\$625	\$625
EG	65034	SUD-GC-XG	\$625	\$625	\$625	Talla no disponible				
Caja 1 / Máster 12 / MM 2					Caja 1 / Máster 12 / MM 2					

Suéteres TRUPER

- Fabricados en poliéster
- Abrigadores
- Dos bolsillos internos

NUEVOS



NC 0

NC 0

Código	Clave	May.	1/2 May.	Púb.
68062	SUE-GC-M	\$650	\$650	\$650
68063	SUE-GC-G	\$650	\$650	\$650
68064	SUE-GC-XG	\$650	\$650	\$650
Talla no disponible				
Caja 1 / Máster 12 / MM 2			Caja 1 / Máster 12 / MM 2	

Maletas deportivas TRUPER

- Fabricadas en poliéster, resistentes al desgaste

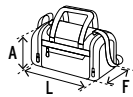

Repelente al agua



Código	Clave	Medidas L x A x F	Capacidad	May.	1/2 May.	Púb.	NC
61095	BAG-55	55 x 27 x 24 cm	35 L*	\$495	\$495	\$495	0
68036	BAG-66	66 x 32 x 27 cm	56 L	\$550	\$550	\$550	0
61097	BAG-75	75 x 35 x 33 cm	83 L*	\$575	\$575	\$575	0
61018	BAG-90	90 x 41 x 38 cm	120 L	\$675	\$675	\$675	0

Caja 1 / Máster 10 / MM 2

Maleta de cabina, ligera TRUPER

- Fabricada en poliéster, resistente al desgaste
- Compartimentos internos con cierre y cintas ajustables
- 4 Ruedas fabricadas en ABS
- Cierre para expandir capacidad
- **Peso: 2.5 kg***

CAPACIDAD 49 L

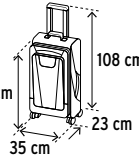

Producto mejorado 4 Ruedas 360° para fácil desplazamiento y mayor estabilidad
Disponible a partir del 3er. trimestre 2025

Código	Clave	May.	1/2 May.	Púb.	NC
62140	MARO-20	\$1,250	\$1,250	\$1,250	0

Caja 1 / MM 2

Mango ergonómico telescópico de aluminio

Cierres de 2 vías



Repelente al agua

Asa superior y lateral



Mochila para laptop TRUPER

- Fabricada en 100% nylon, mayor resistencia al desgarro
- Correas de hombro acolchadas y ergonómicas
- Para laptop de 15.6"



Repelente al agua

Producto mejorado Bolsillo con bloqueo RFID, protección contra carteristas digitales
Disponible a partir del 3er. trimestre 2025

CAPACIDAD* 19 L



Bolsillo trasero oculto de seguridad y panel trasero deslizable

Código	Clave	May.	1/2 May.	Púb.	NC
60179	MAL-TOP	\$645	\$645	\$645	0

Caja 1 / Máster 10 / MM 2

Portafolio TRUPER

- Fabricado en poliéster, resistente al desgaste

Nuevo diseño
Disponible a partir del 2o. trimestre 2025

CAPACIDAD 10 L

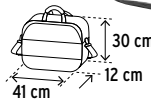

Respaldos acojinados para proteger equipo



Repelente al agua

Múltiples compartimentos internos

Código	Clave	May.	1/2 May.	Púb.	NC
60100	POR-TRU	\$475	\$475	\$475	0

Caja 1 / Máster 10 / MM 2

Bolso ejecutivo TRUPER

- Fabricado en poliéster, resistente al desgaste
- 6 Compartimentos
- Compartimento para tableta

CAPACIDAD 5 L

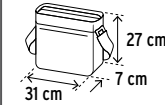

Código	Clave	May.	1/2 May.	Púb.	NC
62030	iBOL-12	\$795	\$795	\$795	0

Mínimo a surtir Mostradores 1 / Caja 2 / Máster 24 / MM 2

Saco de avío TRUPER

- Construcción resistente de algodón y poliéster
- Para actividades al aire libre

NUEVO



Repelente al agua



CAPACIDAD 25 L



Código	Clave	May.	1/2 May.	Púb.	NC
68037	SAV-60	\$355	\$355	\$355	0

Mínimo a surtir Mostradores 1 / Caja 4 / Máster 20 / MM 2

Mochila táctica multiusos TRUPER

- Fabricada en poliéster con protección de PVC, resistente al desgaste
- Ideal para actividades al aire libre
- Múltiples compartimentos



Correas ajustables para expandir espacios de almacenamiento

CAPACIDAD 25 L

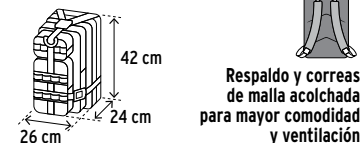

Código	Clave	May.	1/2 May.	Púb.	NC
68038	MOLTA-N2	\$265	\$265	\$265	0

Mínimo a surtir Mostradores 1 / Caja 2 / Máster 12 / MM 2

Mochila táctica multiusos de hombro TRUPER

- Fabricada en poliéster con protección de PVC, resistente al desgaste
- 3 en 1: bandolera, bolsa de mano y bolsa de pecho
- 4 Compartimentos

Bolsillos frontales con cierre

CAPACIDAD 5.5L

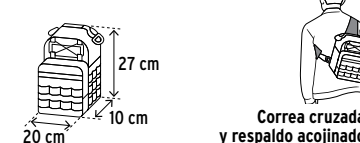

Código	Clave	May.	1/2 May.	Púb.	NC
67022	MOLTA-N	\$225	\$225	\$225	0

Mínimo a surtir Mostradores 1 / Caja 2 / Máster 24 / MM 2

Bolso táctico para cinturón TRUPER

- Fabricado en poliéster con protección de PVC resistente al desgaste
- Ideal para actividades al aire libre
- 3 Compartimentos

Bolsillos con cierre

CAPACIDAD 1 L

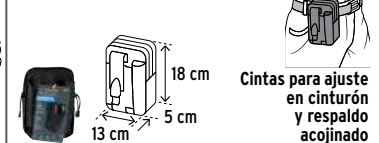

Código	Clave	May.	1/2 May.	Púb.	NC
67021	BOLTA-N	\$85	\$85	\$85	0

Mínimo a surtir Mostradores 1 / Caja 2 / Máster 48 / MM 2

Hieleras TRUPER expert

- Fabricadas en espuma extragruesa para mantener el frío por más tiempo



NUEVOS

Hieleras TRUPER

- Fabricadas en polietileno resistente a impactos



NUEVO

Código:	68002	68012	62129	62121*	68001
Clave:	HIEL-45X	HIEL-30X	HIEL-46	HIEL-9•	HIEL-5
Medidas:	L 35 x F 66 x A 38 cm	L 29 x F 40 x A 31 cm	L 35 x F 61 x A 37 cm	L 23 x F 34 x A 26 cm	L 19 x F 26 x A 18 cm
Peso:	6.5 kg	1.6 kg	4 kg	1.6 kg	840 g
Capacidad:	68 latas	30 latas	64 latas	12 latas	6 latas
Retención de hielo:	96 h	72 h	40 h	48 h	36 h
Mayoreo:	\$1,950 NC 0	\$1,150 NC 0	\$1,250 NC 0	\$445 NC 0	\$215 NC 0
1/2 Mayoreo:	\$1,950	\$1,150	\$1,250	\$445	\$215
Público:	\$1,950	\$1,150	\$1,250	\$445	\$215
Caja:	1 / MM 2		1 / MM 2		1 / Máster 4 / MM 2

■ Más hielo

Termo con dispensador TRUPER

- Fabricado en polipropileno resistente a impactos

- Para bebidas frías y calientes (de hasta 80 °C)

- Retención de hielo: 30 h



18 L (19 Qt)

Código:	62125*
Clave:	TERMO-18•
Medidas:	Ø Externo 25 x A 44 cm
Mayoreo:	\$775 NC 0
1/2 Mayoreo:	\$775
Público:	\$775
Caja / Máster:	1 / MM 2

Vasos térmicos de acero inoxidable TRUPER

- No retienen ni transmiten sabores



450 ml (15 oz)

700 ml (24 oz)

Código:	62100	62126*
Clave:	TERMO-04	TERMO-07A•
Medidas:	Ø 9 x A 17 cm	Ø 7 x A 28 cm
Mayoreo:	\$155 NC 0	\$135 NC 0
1/2 Mayoreo:	\$155	\$135
Público:	\$155	\$135
Caja / Máster:	Mínimo a surtir Mostradores 1 6 / 24 / MM 2	

Botella para agua TRUPER

Producto mejorado Ahora con asa movible y base de silicón resistente a impactos



740 ml (25 oz)

Código:	65030
Clave:	CILI-25•
Medidas:	Ø 8 x A 24 cm
Mayoreo:	\$85 NC 0
1/2 Mayoreo:	\$85
Público:	\$85
Caja / Máster:	Mínimo a surtir Mostradores 1 6 / 48 / MM 2

Lonchera térmica con 3 contenedores TRUPER

- Contenedores de acero inoxidable con cubierta de polipropileno, no retienen sabores

- Peso: 640 g



Capacidad por contenedor: 750 ml

Código	Clave	May.	1/2 May.	Púb.	NC
66076*	LUNCH-3•	\$295	\$295	\$295	0

Caja 1 / Máster 18 / MM 2

Reloj para caballero TRUPER

- Números grandes de fácil lectura
- Movimiento de cuarzo
- Correa de silicón
- Fechador
- Resistencia al agua: 30 m



Código	Clave	May.	1/2 May.	Púb.	NC
60070	REL-PC	\$575	\$575	\$575	0

Mínimo a surtir 1 / Caja 10 / Máster 40 / MM 2

Reloj de pared TRUPER

- Utiliza una pila AA (no incluida)
- Diámetro: 25 cm



Código	Clave	May.	1/2 May.	Púb.	NC
60073	RE-PA•	\$165	\$165	\$165	0

Caja 1 / Máster 3 / MM 2

Silla plegable **TRUPER**

Producto mejorado

- Respaldo más alto para mayor soporte y confort
- Descansabrazos acojinados

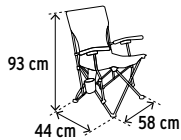

Plegable y compacta, con asa integrada para transportar



Fabricada en poliéster

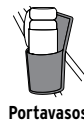

Estructura de acero para mayor estabilidad



Gomas antiderrapantes

Código	Clave	Peso	Mayoreo	1/2 Mayoreo	Público	NC
61025*	SILLA-30	3.5 kg	\$525	\$525	\$525	0

Caja 1 / Máster 6 / MM 2

Paraguas **TRUPER**

- Resistentes a la intemperie



Incluye funda



Incluye funda con asa



Fabricado en poliéster

Botón para apertura y cierre automáticos

Extensión de acero

PARAG-95

Mango de ABS

Fabricado en nylon



Apertura automática

Extensión de fibra de vidrio

Mango ergonómico antiderrapante

Código	Clave	Medidas (A x Ø)	Mayoreo	1/2 Mayoreo	Público	NC
66074	PARAG-95	63 x 100 cm	\$215	\$215	\$215	0
65012	PARAG-130	100 x 135 cm	\$245	\$245	\$245	0

Mínimo a surtir Mostradores 1 / Caja 6 / Máster 24 / MM 2

Radio digital de uso rudo **TRUPER**

- Incluye cable de 2.7 m para C.A.
- Utiliza 6 pilas D y 2 pilas AA (no incluidas)
- Indicador de potencia de pilas
- Resistente a salpicaduras

ESPECIFICACIONES:

Potencia: 24 W
Peso: 4.8 kg

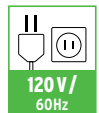

Barra protectora contra golpes

Cuerpo de ABS



Pantalla LCD



Entradas: AUX y DC



Puerto de carga: USB 1.2 A



Bluetooth 5.1
Alcance: 10 m



Cumple la norma: NOM-001-SCFI

Código	Clave	Mayoreo	1/2 Mayoreo	Público	NC
62050	RADIO	\$3,450	\$3,450	\$3,450	0

Caja 1 / Máster 2 / MM 2

Parasol tipo sombrilla para auto **TRUPER**

- Compatible con la mayoría de los vehículos

Producto mejorado

- Mayor protección contra rayos UV
- Práctico diseño plegable

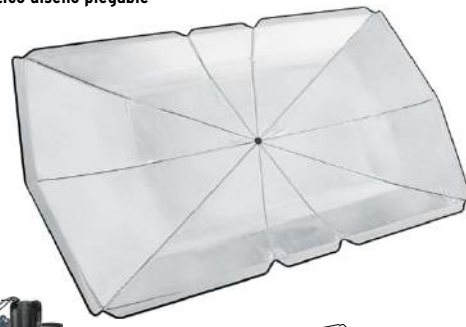

Diseño tipo sombrilla con 10 varillas para mayor firmeza



Estuche para almacenar y transportar

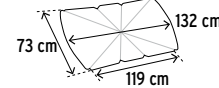

Código	Clave	Mayoreo	1/2 Mayoreo	Público	NC
62080	PSOL-135	\$125	\$125	\$125	0

Mínimo a surtir 1 / Caja 6 / Máster 24 / MM 2

Todo plegable de 3 x 3 m **TRUPER**

- Ideal para jardín, campamento y eventos publicitarios
- Compacto y fácil de instalar
- Peso: 18 kg

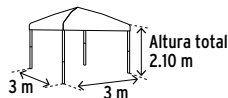

Incluye maletín con ruedas para fácil transportación



Lona impermeable fabricada en poliéster

3 Niveles de altura

Estructura plegable fabricada en acero reforzado con tratamiento anticorrosivo



Protección solar



Incluye accesorios de instalación

Balones de fútbol **TRUPER**

- Fabricados en poliuretano
- Cosidos a mano para mayor durabilidad y resistencia al desgaste



Ø 64-66 cm
BAL-F4



Ø 68-70 cm
Profesional
BAL-F

Código	Clave	Peso	Tamaño	May.	1/2 May.	Púb.	NC
66009	BAL-F4	340-360 g	No. 4	\$245	\$245	\$245	0
62010	BAL-F	410-450 g	No. 5	\$275	\$275	\$275	0

Caja 1 / Máster 50 / MM 2

Gorras



Protección UV



Malla transpirable



Visera curva



Hebilla ajustable



Ligera



Código:	66020	60435	60438	60439	VOLTECK	FOSET
Clave:	GORT-M	GORT-G	GORT-N	GORT-R	GORV	GORF
Color:	Azul marino	Gris	Naranja	Verde fluorescente	Azul rey	Azul cielo
Mayoreo:	\$125 NC 0	\$125 NC 0	\$125 NC 0	\$125 NC 0	\$125 NC 0	\$125 NC 0
Medio May.:	\$125	\$125	\$125	\$125	\$125	\$125
Público:	\$125	\$125	\$125	\$125	\$125	\$125

Caja / Máster: **Mínimo a surtir Mostradores 1 / 12 / 144 / MM 2**

Gorro TRUPER

- Logo bordado
- Unitalla



Tejido de punto: 100% acrílico

NUEVO No disponible hasta el mes de introducción



Código	Clave	Mayoreo	Medio May.	Público	NC
68046	GORR	\$89	\$89	\$89	0

Mínimo a surtir Mostradores 1 / Caja 6 / Máster 288 / MM 2

Bandana TRUPER

- Ideal para actividades al aire libre
- Fabricada en poliéster, acabado suave para máximo confort
- Unitalla



Ligera y transpirable

NUEVO No disponible hasta el mes de introducción



Código	Clave	Mayoreo	Medio May.	Público	NC
68047	BAM-G	\$99	\$99	\$99	0

Mínimo a surtir Mostradores 1 / Caja 6 / Máster 150 / MM 2

Barajas española y póker TRUPER

- Barajas plásticas
- Incluyen estuche



BRJ-40 40 Naipes

BRJ-54 54 Naipes

Código	Clave	Baraja	May.	Med. May.	Púb. NC
61138	BRJ-40	Española	\$65	\$65	\$65 0
60141	BRJ-54	Póker	\$65	\$65	\$65 0

Caja 4 / Máster 48 / MM 2

Dominó TRUPER



Fabricado en 4 capas de acrílico



Estuche de curpiel con forro de poliéster

Código	Clave	May.	Med. May.	Púb. NC
60136	DOM-TR	\$675	\$675	\$675 0

Mínimo a surtir 1 / Caja 6 / Máster 36 / MM 2

Cubilete TRUPER

- Incluye 5 dados



Estuche de vinipiel con forro de poliéster



Bolsa de manta de algodón

Código	Clave	May.	Med. May.	Púb. NC
60445	CUBI-T	\$195	\$195	\$195 0

Caja 1 / Máster 25 / MM 2

Pluma TRUPER

- Retráctil
- Tinta azul



Código	Clave	May.	Med. May.	Púb. NC
60065*	PLUMA	\$7	\$7	\$7 0

Caja 12 / Máster 144 / MM 2

Calculadoras de escritorio TRUPER

- 12 Dígitos
- Fabricadas en ABS para mayor resistencia



Cumplen la norma: NOM-016-SCFI

Tamaño de bolsillo



CALC-12B



CALC-15E



CALC-19E

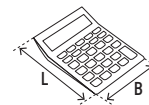

Código	Clave	Pila	Medidas (L x B)	Máster	Mayoreo	Medio May.	Público	NC
60480	CALC-12B	LR130	12 X 8 cm	120	\$72	\$72	\$72	0
60481	CALC-15E	LR44	15 x 10 cm	48	\$89	\$89	\$89	0
60482*	CALC-19E	LR44	19 x 13 cm	36	\$105	\$105	\$105	0

Mínimo a surtir Mostradores 1 / Caja 6 / MM 2

Cordón portagafete TRUPER

- Fabricado en poliéster
- Largo: 42 cm (16")

NUEVO

No disponible hasta el mes de introducción

Cinta métrica impresa en cm

Cinta ajustable para uso de la cinta métrica



Broche de liberación rápida

Bandola metálica

Código	Clave	Mayoreo	Medio May.	Público	NC
68013	CPG-42	\$29	\$29	\$29	0

Mínimo a surtir Mostradores 1 / Caja 5 / Máster 250 / MM 2

Mouse pad ergonómico

TRUPER

- Diseño ergonómico antideslizante

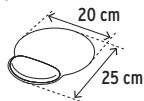

Descansa-muñecas ergonómico de poliuretano

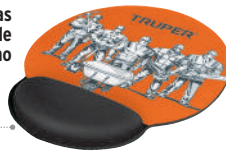

Código	Clave	May.	Med. May.	Púb.	NC
67017	MPAD-20	\$69	\$69	\$69	0

Caja 2 / Máster 100 / MM 2

Mouse pad TRUPER

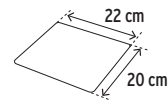

Código	Clave	May.	Med. May.	Púb.	NC
62015	MPAD-10	\$17	\$17	\$17	0

Caja 10 / Máster 200 / MM 2

Bolsas plásticas TRUPER

- Material compostable 100% biodegradable

PRECIO POR PAQUETE CON 100 BOLSAS

HECHO EN MÉXICO

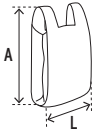

BOP-50

Cumplen las normas: NMX-E-273 y NYCE-2019, biodegradable-compostable



Código	Clave	Medidas (L x A)	Máster	Ref. Unit. May.	Mayoreo	Medio May.	Público	NC
68052*	BOP-40	20 x 40 cm	60	(\$0.49)	\$49	\$49	\$49	0
68053*	BOP-50	27 x 50 cm	30	(\$0.99)	\$99	\$99	\$99	0
68054*	BOP-60	34 x 60 cm	20	(\$1.49)	\$149	\$149	\$149	0

Paquete 1 / MM 2

Bolsas ecológicas reutilizables TRUPER

- Fabricadas en fibras de polipropileno

100% RECICLABLES

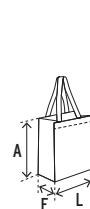

Plastificadas



Producto mejorado
Con asas para hombro y mano
Disponible a partir del 3er. trimestre 2025

BOEC-30X34

BOEC-38X49

Código	Clave	Medidas (L x F x A)	Mayoreo	Medio May.	Público	NC
65013	BOEC-30X34	30 x 15 x 40 cm	\$13	\$13	\$13	0
67025	BOEC-38X49	38 x 19 x 49 cm	\$18	\$18	\$18	0

Caja 100 / MM 2

Catálogos de productos 2025

GRUPO TRUPER

NUEVOS



CATA-25D
Precio distribuidor



CATA-25P
Precio al público



CATA-25S
Sin precios

Código	Clave	Mayoreo	Med. May.	Público	NC
68076	CATA-25D	\$175	\$175	\$175	0
68077	CATA-25P	\$175	\$175	\$175	0
68078	CATA-25S	\$175	\$175	\$175	0

Caja 1 / Máster 10 / MM 2

Muestrario de referencia de medidas de tornillería FIERO

NUEVO

No disponible hasta el mes de introducción

- Muestrario con la línea completa de tornillería a tamaño real
- Ideal para cuando llega un usuario con una muestra y no conoce la medida

- Escala 1:1



Código	Clave	Mayoreo	Med. May.	Público	NC
68075	FL-FI-25	\$10	\$10	\$10	0

Caja 1 / Máster 10 / MM 2

Cubre mostrador de vinil TRUPER

HECHO EN MÉXICO

Producto mejorado
Con regla y referencia de medidas de tornillería

Disponible a partir del 2o. trimestre 2025

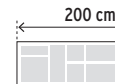

Código	Clave	Mayoreo	Med. May.	Público	NC
60145	VIMOS-2	\$875	\$875	\$875	0

Caja 1 / MM 2

Banco metálico TRUPER

Producto mejorado

- Mayor estabilidad y resistencia
- Más confortable

Disponible a partir del 2o. trimestre 2025

Asiento giratorio

Vinil con relleno acolchado

Estructura de acero cromado



Código	Clave	Mayoreo	Med. May.	Público	NC
51574	BANCO	\$995	\$995	\$995	0

Caja 1 / MM 2

Tapete para entrada TRUPER

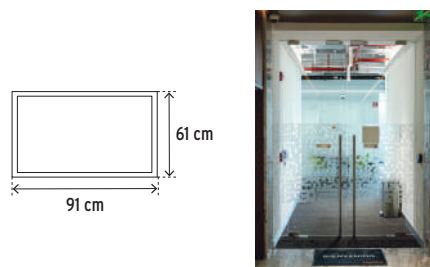

Base antiderrapante

Código	Clave	Mayoreo	Med. May.	Público	NC
60102	TAPE-T	\$425	\$425	\$425	0

Caja 1 / Máster 12 / MM 2

Logotipos, vinil autoadherible

- Resistentes a la intemperie



Ideal para vitrinas y puertas



Autoadheribles

Contenido	No. de pzas.
TRUPER	3 Pzas.
PRETUL	1 Pza.
FIERO	1 Pza.
FOSET	1 Pza.
HERMEX	1 Pza.
Klintek	1 Pza.
VOLTECK	1 Pza.
VOLTECK LAIT	1 Pza.

Código	Clave	Largo	May.	Med. May.	Púb.	NC
61051	LOGOS-40-2	40 cm	\$115	\$115	\$115	0
61052	LOGOS-60-2	60 cm	\$225	\$225	\$225	0

Caja 10 / MM 2

Ganchos metálicos rectos TRUPER

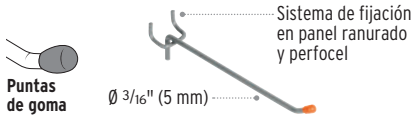

Código	Clave	Largo	May.	Med. May.	Púb.	NC
50146	GA-2	2" (5 cm)	\$8	\$8	\$8	0
50149*	GA-4	4" (10 cm)	\$9	\$9	\$9	0
50152*	GA-6	6" (15 cm)	\$10	\$10	\$10	0
50155*	GA-8	8" (20 cm)	\$11	\$11	\$11	0

Caja 24 / Máster 48 / MM 2

Ganchos plásticos rectos TRUPER

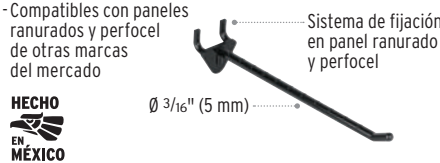

- Compatibles con paneles ranurados y perfoel de otras marcas del mercado

HECHO EN MÉXICO

Código	Clave	Largo	May.	Med. May.	Púb.	NC
55962	GA-2P	2" (5 cm)	\$4	\$4	\$4	0
55963	GA-4P	4" (10 cm)	\$5	\$5	\$5	0
55964	GA-6P	6" (15 cm)	\$6	\$6	\$6	0

Caja 24 / Máster 288 / MM 2

Ganchos rectos con portaetiqueta TRUPER

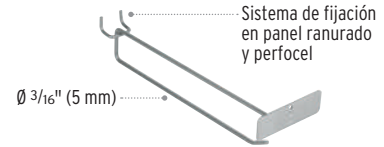

Código	Clave	Largo	May.	Med. May.	Púb.	NC
50150	GA-4X	4" (10 cm)	\$12	\$12	\$12	0
50153	GA-6X	6" (15 cm)	\$16	\$16	\$16	0
50156	GA-9X	9" (23 cm)	\$20	\$20	\$20	0

Caja 24 / MM 2

Gancho para herramienta mango "Y" TRUPER

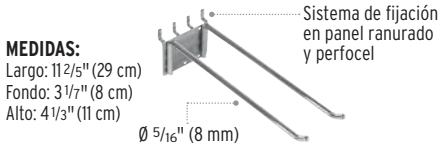

Código	Clave	Mayoreo	Medio May.	Público	NC
50163	GA-D	\$99	\$99	\$99	0

Caja 6 / Máster 24 / MM 2

Gancho para herramienta mango largo TRUPER

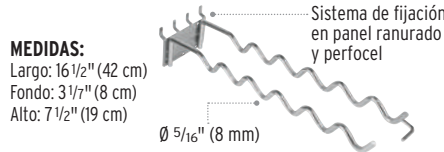

Código	Clave	Mayoreo	Medio May.	Público	NC
50159	GA-ML	\$80	\$80	\$80	0

Caja 6 / Máster 24 / MM 2

Gancho recto reforzado de 10", con portaetiqueta TRUPER

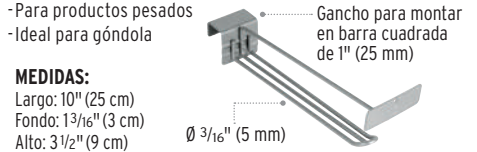

Código	Clave	May.	Med. May.	Púb.	NC
10259	GA-10R	\$42	\$42	\$42	0

Caja 24 / MM 2

Canastillas de acero TRUPER

- Producto no incluido

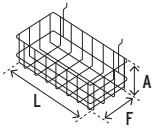

Código	Clave	Medidas (L x F x A)	Mayoreo	Medio May.	Público	NC
50251	C-59X33X14	60 x 34 x 14 cm	\$235	\$235	\$235	0
50252	C-39X33X14	42 x 34 x 14 cm	\$235	\$235	\$235	0
50253	C-80X21X12	81 x 22 x 12 cm	\$245	\$245	\$245	0
50255	C-41X20X12	42 x 21 x 12 cm	\$155	\$155	\$155	0

Caja 1 / MM 2

Gaveta plástica TRUPER

- Para venta por impulso
- Ideal para mostrador para producto a granel
- Peso: 270 g

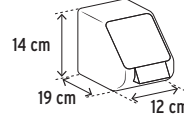

Código	Clave	May.	Med. May.	Púb.	NC
55950	VITRO-G	\$35	\$35	\$35	0

Encogible 4 / Máster 20 / MM 2

Paneles TRUPER

- Ideales para montar productos en tiendas de autoservicio

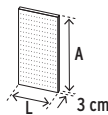
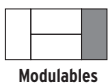

Perfoel

Código	Clave	Medidas (L x A)	Mayoreo	Medio May.	Público	NC
59988	PAPE-60	60 x 60 cm	\$1,353	\$1,353	\$1,353	0
59989	PAPE-80	80 x 80 cm	\$1,740	\$1,740	\$1,740	0
55337	PAPE-120	60 x 120 cm	\$1,500	\$1,500	\$1,500	0
55338	PAPE-180	60 x 180 cm	\$1,900	\$1,900	\$1,900	0
59990	PAPE-240	120 x 240 cm	\$7,827	\$7,827	\$7,827	0

Caja 1 / MM 2

Ranurados

Código	Clave	Medidas (L x A)	Mayoreo	Medio May.	Público	NC
59991	PARA-60	60 x 60 cm	\$1,160	\$1,160	\$1,160	0
59992	PARA-80	80 x 80 cm	\$1,546	\$1,546	\$1,546	0
55135	PARA-140	60 x 140 cm	\$1,405	\$1,405	\$1,405	0
55156	PARA-180	60 x 180 cm	\$1,660	\$1,660	\$1,660	0
59993	PARA-240	120 x 240 cm	\$7,633	\$7,633	\$7,633	0

Caja 1 / MM 2



Caja con 100 candados para gancho exhibidor y llave HERMEX

- Bloqueo de seguridad para gancho de exhibición
- Ideal para tiendas de autoservicio



Precio por caja con 100 candados y 1 llave



Código	Clave	May.	Med. May.	Púb.	NC
43369	CANGA-100	\$575	\$575	\$575	0

Caja 1 / Máster 8 / MM 2

Llave magnética para candado CANGA-100 HERMEX

- Para candados de gancho de exhibición



Código	Clave	May.	Med. May.	Púb.	NC
43370	LLCANGA-M	\$295	\$295	\$295	0

Caja 3 / Máster 36 / MM 2

Sistema de despacho tipo botadero para 8 códigos diferentes de producto a granel **TRUPER**

La solución integral para ferreterías
19 códigos disponibles para que elijas
8 productos que se adapten a tus necesidades

- Producto no incluido



INCLUYE:
Juego de 18 planillas con Precio Distribuidor, Mayoreo y Medio Mayoreo para 10 productos a granel

APLICA PARA BONO

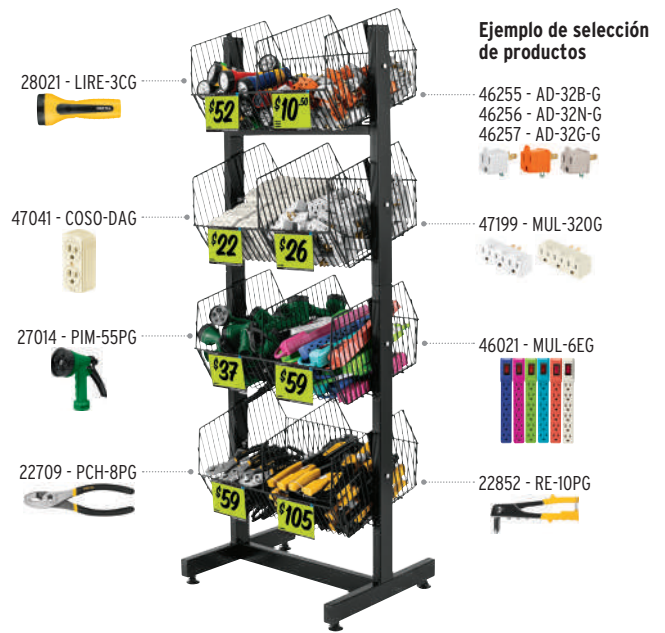
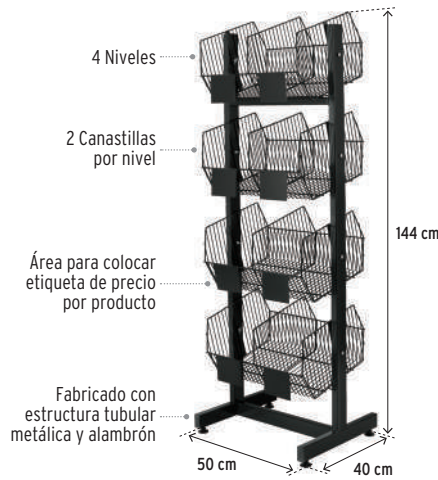

Código	Clave	Mayoreo	Medio Mayoreo	Público	NC
50030	R-BOT	\$3,495	\$3,495	\$3,495	0

Caja 1 / MM 2

Productos a granel recomendados para rack tipo botadero

Imagen	Código	Clave	Descripción	Marca	Pág.	Imagen	Código	Clave	Descripción	Marca	Pág.	Imagen	Código	Clave	Descripción	Marca	Pág.
	27014	PIM-55PG	Pistola para riego, 5 funciones	P	182		48311*	CODO-SG	Contacto dúplex, 2 polos + tierra		405		45879	IT-240G	Interrupor de 2 polos 40 A		419
	27015	CHMA-4PG	Chiflón plástico 4"	P	183		47041*	COSO-DAG	Contacto de sobreponer dúplex, 2 polos + tierra		408		45880	IT-250G	Interrupor de 2 polos 50 A		419
	24039	LIRE-7CG	Linterna LED 100 lm	P	202		29071	COSO-DAB	Contacto de sobreponer dúplex, 2 polos + tierra		408		47199	MUL-320G	Multicontacto triple 2 polos + tierra		426
	28021	LIRE-3CG	Linterna LED 60 lm	P	202		47042	APS0-SG	Interrupor de sobreponer		408		46256*	AD-32N-G	Adaptador 3 a 2		426
	22725	TORX-8PG	Juego de 8 llaves torx tipo navaja	P	219		45882	CLR-SG	Clavija reforzada polarizada sin tierra		417		46255	AD-32B-G	Adaptador 3 a 2		426
	28158	PPC-6PG	Pinza de punta y corte 6"	P	310		45871	IT-115G	Interrupor de 1 polo 15 A		419		46257	AD-32G-G	Adaptador 3 a 2		426
	22708	PEL-8PG	Pinza de electricista 8"	P	310		45872	IT-120G	Interrupor de 1 polo 20 A		419		46021*	MUL-6EG	Multicontacto 6 entradas		425
	28159	PCD-6PG	Pinza de corte diagonal 6"	P	310		45873	IT-130G	Interrupor de 1 polo 30 A		419		47040*	POBA-10G	Portalámpara de baquelita		429
	22709	PCH-8PG	Pinza de chofer 8"	P	310		45874	IT-140G	Interrupor de 1 polo 40 A		419		47915	POPO-18G	Portalámpara de porcelana		430
	22707	PP-10RG	Pinza de presión, mordaza recta 10"	P	313		45875	IT-150G	Interrupor de 1 polo 50 A		419		45883	POPL-11G	Portalámpara de baquelita 4"		429
	25986	PP-10CG	Pinza de presión, mordaza curva 10"	P	313		45876	IT-215G	Interrupor de 2 polos 15 A		419		45884	POBA-20G	Portalámpara de baquelita, con adaptador		429
	22852	RE-10PG	Remachadora 16"	P	335		45877	IT-220G	Interrupor de 2 polos 20 A		419		48093*	POIN-10G	Portalámpara de PVC para intemperie		430
	23720	T-45PG	Tijera para poda 8"	P	384		45878	IT-230G	Interrupor de 2 polos 30 A		419		27243	POIN-10GB	Portalámpara de PVC para intemperie		430

Rack para 6 azadones
TRUPER

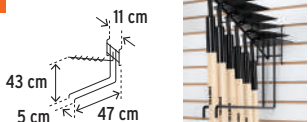

Código	Clave	May.	Med. May.	Púb.	NC
50140	R-ATJ	\$135	\$135	\$135	0

Caja 1 / MM 2

Rack para cascotes
TRUPER



Código	Clave	May.	Med. May.	Púb.	NC
57067	R-CASS	\$315	\$315	\$315	0

Caja 1 / MM 2

Rack para 6 cucharas
TRUPER

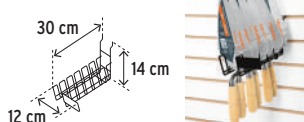

Código	Clave	May.	Med. May.	Púb.	NC
50341	R-CUCH	\$165	\$165	\$165	0

Caja 1 / MM 2

Rack para 9 cucharas o 6 llanas
TRUPER



Código	Clave	May.	Med. May.	Púb.	NC
55155	R-CU-LL	\$325	\$325	\$325	0

Caja 1 / MM 2

Rack para 2 cavadores
TRUPER

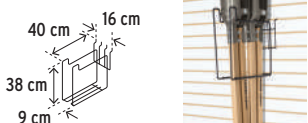

Código	Clave	May.	Med. May.	Púb.	NC
50079	R-CA	\$130	\$130	\$130	0

Caja 1 / MM 2

Rack para discos abrasivos de 4 1/2"
TRUPER



Código	Clave	May.	Med. May.	Púb.	NC
55319	R-DISA-4-1/2	\$75	\$75	\$75	0

Caja 1 / MM 2

Rack para discos abrasivos de 7" y 9"
TRUPER



Código	Clave	May.	Med. May.	Púb.	NC
55320	R-DISA-7/9	\$115	\$115	\$115	0

Caja 1 / MM 2

Rack para discos abrasivos de 14"
TRUPER



Código	Clave	May.	Med. May.	Púb.	NC
55321	R-DISA-14	\$125	\$125	\$125	0

Caja 1 / MM 2

Rack para 6 escobas
TRUPER



Código	Clave	May.	Med. May.	Púb.	NC
50216	R-EM	\$165	\$165	\$165	0

Caja 1 / MM 2

Rack para 6 flotas
TRUPER

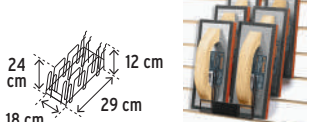

Código	Clave	May.	Med. May.	Púb.	NC
55154	R-FLO	\$205	\$205	\$205	0

Caja 1 / MM 2

Rack para hachas
TRUPER



Código	Clave	May.	Med. May.	Púb.	NC
50357	R-HA	\$120	\$120	\$120	0

Caja 1 / MM 2

Rack para 6 llaves de cruz
TRUPER



Código	Clave	May.	Med. May.	Púb.	NC
50215	R-LLCR	\$350	\$350	\$350	0

Caja 1 / MM 2

Rack para 10 medidas de machetes
TRUPER



Código	Clave	May.	Med. May.	Púb.	NC
50069	R-MA	\$495	\$495	\$495	0

Caja 1 / MM 2

Rack para 4 marros
TRUPER



Código	Clave	May.	Med. May.	Púb.	NC
50074	R-MD	\$430	\$430	\$430	0

Caja 1 / MM 2

Rack para 6 martillos con portaprecios
TRUPER

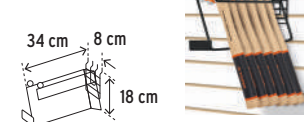

Código	Clave	May.	Med. May.	Púb.	NC
55253	R-MA-D	\$175	\$175	\$175	0

Caja 1 / MM 2

Rack para 6 martillos
TRUPER



Código	Clave	May.	Med. May.	Púb.	NC
50344	R-MO6	\$125	\$125	\$125	0

Caja 1 / MM 2

Rack para 3 martillos
TRUPER



Código	Clave	May.	Med. May.	Púb.	NC
50071	R-MO3	\$40	\$40	\$40	0

Caja 1 / MM 2

Rack para desbrozadora
TRUPER



Código	Clave	May.	Med. May.	Púb.	NC
50345	R-DES	\$105	\$105	\$105	0

Caja 1 / MM 2

Rack para esmeriladora
TRUPER



Código	Clave	May.	Med. May.	Púb.	NC
50355	R-ESME	\$100	\$100	\$100	0

Caja 1 / MM 2

Rack para sierra caladora
TRUPER



Código	Clave	May.	Med. May.	Púb.	NC
50338	R-CALA-U	\$130	\$130	\$130	0

Caja 1 / MM 2

Rack para sierra circular
TRUPER

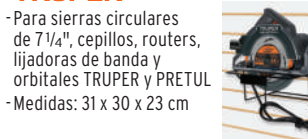

Código	Clave	May.	Med. May.	Púb.	NC
50336	R-MAQ-U	\$135	\$135	\$135	0

Caja 1 / MM 2

Rack para taladro universal
TRUPER

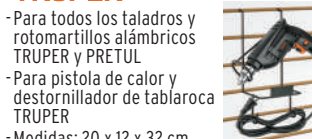

Código	Clave	May.	Med. May.	Púb.	NC
50339	R-ROTO-U	\$105	\$105	\$105	0

Caja 1 / MM 2

Rack para 6 palas, mango largo
TRUPER



Código	Clave	May.	Med. May.	Púb.	NC
50080	R-PL	\$245	\$245	\$245	0

Caja 1 / MM 2

Rack para 6 palas, mango "Y"
TRUPER

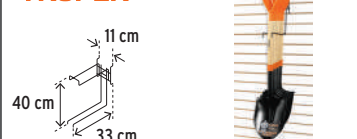

Código	Clave	May.	Med. May.	Púb.	NC
50083	R-PY	\$195	\$195	\$195	0

Caja 1 / MM 2

Rack para ménsulas FIERO



Código	Clave	May.	Med. May.	Púb.	NC
55245	R-MEN	\$580	\$580	\$580	0

Caja 1 / MM 2

Rack para rodillos de 9" TRUPER

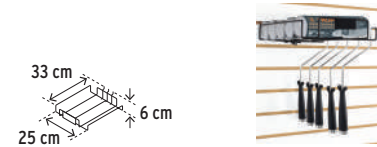

Código	Clave	May.	Med. May.	Púb.	NC
57195	R-ROPI	\$225	\$225	\$225	0

Caja 1 / MM 2

Rack para minirrodillos de 4" TRUPER

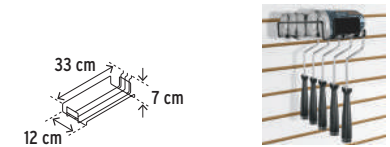

Código	Clave	May.	Med. May.	Púb.	NC
57044	R-ROPI-4	\$225	\$225	\$225	0

Caja 1 / MM 2

Rack para 6 rastrillos TRUPER



Código	Clave	May.	Med. May.	Púb.	NC
50143	R-R14A	\$205	\$205	\$205	0

Caja 1 / MM 2

Rack para 6 selladores TRUPER



Código	Clave	May.	Med. May.	Púb.	NC
50340	R-SIL	\$115	\$115	\$115	0

Caja 1 / MM 2

Rack para 16 serruchos TRUPER



Código	Clave	May.	Med. May.	Púb.	NC
50092	R-ST	\$415	\$415	\$415	0

Caja 1 / MM 2

Rack para 4 talachos o zapapicos TRUPER



Código	Clave	May.	Med. May.	Púb.	NC
50077	R-TP	\$415	\$415	\$415	0

Caja 1 / MM 2

Rack para 4 tijeras de poda, punta hacia abajo TRUPER

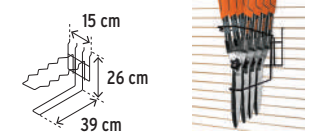

Código	Clave	May.	Med. May.	Púb.	NC
50114	R-TIJ-CH	\$105	\$105	\$105	0

Caja 1 / MM 2

Rack para 4 tijeras de poda, punta hacia arriba TRUPER

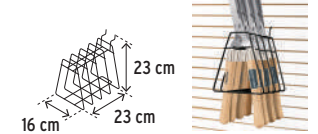

Código	Clave	May.	Med. May.	Púb.	NC
50059	R-TIJ	\$105	\$105	\$105	0

Caja 1 / MM 2

Rack para 4 tijeras de ramas altas TRUPER



Código	Clave	May.	Med. May.	Púb.	NC
50115	R-TIJ-GDE	\$105	\$105	\$105	0

Caja 1 / MM 2

Rotulaciones

-GRUPO TRUPER te ofrece el servicio de rotulación de fachadas en todo el país. Tu negocio podrá distinguirse, presentando una imagen moderna e impactante, haciéndola más atractiva para los consumidores. Consulta a tu asesor para mayor información.

TRUPER

Rotulación tradicional



Nuevo diseño de rotulación máster



VOLTECK



FOSET



HERMEX



Despachadores de brocas HSS para metal TRUPER

- Producto no incluido
- Compartimentos identificados con las medidas de las brocas
- Calibrador de diámetro de broca, ideal para cuando el usuario llega con una muestra y no conoce la medida



Con cerradura DESP-BAV-CH DESP-BAV-GR

Código	Clave	Compartimentos	Medidas (L x F x A)	May.	Med. May.	Púb.	NC
50021	DESP-BAV-CH	13	22 x 18 x 22 cm	\$1,665	\$1,665	\$1,665	0
50020	DESP-BAV-GR	29	31 x 25 x 31 cm	\$2,130	\$2,130	\$2,130	0

Caja 1 / MM 2

Rack para 8 modelos de lijas TRUPER

- Producto no incluido
- Para mostrador, panel ranurado o perfoceel

Rack de piso

Ver en página 627 >>

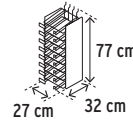

Código	Clave	May.	Med. May.	Púb.	NC
50208	R-LIJ	\$1,155	\$1,155	\$1,155	0

Caja 1 / MM 2

Exhibidor con limas TRUPER

- El precio de este exhibidor corresponde al valor del producto que incluye (\$427) más el costo del exhibidor (\$150)
- Para mostrador, panel ranurado o perfoceel

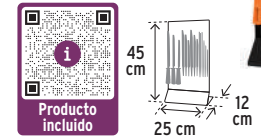

Código	Clave	May.	Med. May.	Púb.	NC
55789	EX-LIM	\$577	\$577	\$577	0

Caja 1 / MM 2

Rack para 30 pinturas en aerosol TRUPER

- Producto no incluido
- Para mostrador, panel ranurado o perfoceel
- Diseño compatible solo con pinturas marca TRUPER

Rack de piso

Ver en página 627 >>

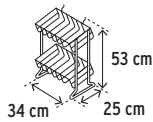

Código	Clave	May.	Med. May.	Púb.	NC
50329	R-PINT-A	\$535	\$535	\$535	0

Caja 1 / MM 2

Rack giratorio para venta de impulso TRUPER

- Producto no incluido
- Ideal para mostrador

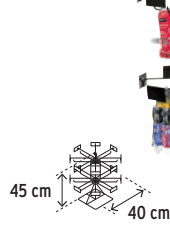

Código	Clave	May.	Med. May.	Púb.	NC
55257	R-IMP-G	\$480	\$480	\$480	0

Caja 1 / MM 2

Exhibidor de ruedas para diablo PRETUL

- El precio de este exhibidor corresponde al valor del producto que incluye (\$801), más el costo del tablero (\$400)
- Accesorios incluidos para fijarse en perfoceel o panel ranurado

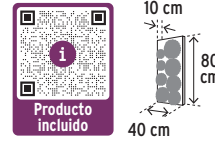

Código	Clave	May.	Med. May.	Púb.	NC
55959	EX-PRE-RD	\$1,201	\$1,201	\$1,201	0

Caja 1 / MM 2

Exhibidor de artefactos eléctricos VOLTECK Línea Oslo

- El precio de este exhibidor corresponde al valor del producto que incluye (\$705), más el costo del tablero (\$400)
- Accesorios incluidos para fijarse en perfoceel o panel ranurado

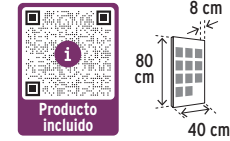

Código	Clave	May.	Med. May.	Púb.	NC
51588	EX-LO-VK	\$1,105	\$1,105	\$1,105	0

Caja 1 / MM 2

Exhibidor de artefactos eléctricos negros VOLTECK Línea Italiana

- El precio de este exhibidor corresponde al valor del producto que incluye (\$654), más el costo del tablero (\$400)
- Accesorios incluidos para fijarse en perfoceel o panel ranurado

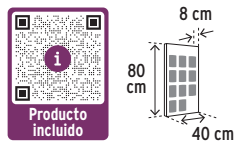

Código	Clave	May.	Med. May.	Púb.	NC
57062	EX-LIN-VK	\$1,054	\$1,054	\$1,054	0

Caja 1 / MM 2

Exhibidor de artefactos eléctricos marfil VOLTECK Línea Italiana

- El precio de este exhibidor corresponde al valor del producto que incluye (\$728), más el costo del tablero (\$400)
- Accesorios incluidos para fijarse en perfoceel o panel ranurado

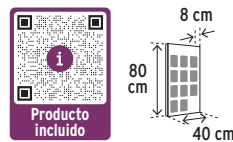

Código	Clave	May.	Med. May.	Púb.	NC
51586	EX-LI-VK	\$1,128	\$1,128	\$1,128	0

Caja 1 / MM 2

Exhibidor de artefactos eléctricos blancos VOLTECK Línea Italiana

- El precio de este exhibidor corresponde al valor del producto que incluye (\$728), más el costo del tablero (\$400)
- Accesorios incluidos para fijarse en perfoceel o panel ranurado

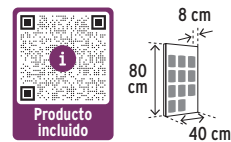

Código	Clave	May.	Med. May.	Púb.	NC
57063	EX-LIB-VK	\$1,128	\$1,128	\$1,128	0

Caja 1 / MM 2

Exhibidor de artefactos eléctricos VOLTECK Línea Española

- El precio de este exhibidor corresponde al valor del producto que incluye (\$639), más el costo del tablero (\$400)
- Accesorios incluidos para fijarse en perfoceel o panel ranurado

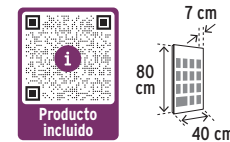

Código	Clave	May.	Med. May.	Púb.	NC
57025	EX-ES-VK	\$1,039	\$1,039	\$1,039	0

Caja 1 / MM 2

Exhibidor de artefactos eléctricos VOLTECK Línea Lisboa

- El precio de este exhibidor corresponde al valor del producto que incluye (\$794), más el costo del tablero (\$400)
- Accesorios incluidos para fijarse en perfoceel o panel ranurado

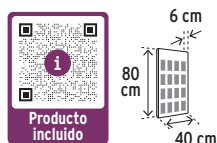

Código	Clave	May.	Med. May.	Púb.	NC
56019	EX-LB-VK	\$1,194	\$1,194	\$1,194	0

Caja 1 / MM 2

Exhibidor de artefactos eléctricos VOLTECK Línea Standard

- El precio de este exhibidor corresponde al valor del producto que incluye (\$549), más el costo del tablero (\$400)
- Accesorios incluidos para fijarse en perfoceel o panel ranurado

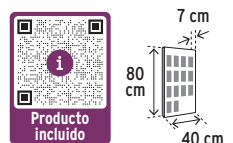

Código	Clave	May.	Med. May.	Púb.	NC
51585	EX-LS-VK	\$949	\$949	\$949	0

Caja 1 / MM 2

Exhibidor de artefactos eléctricos VOLTECK Línea Económica Línea de sobreponeer

- El precio de este exhibidor corresponde al valor del producto que incluye (\$352), más el costo del tablero (\$400)
- Accesorios incluidos para fijarse en perfoceel o panel ranurado

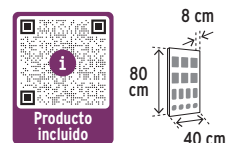

Código	Clave	May.	Med. May.	Púb.	NC
51584	EX-LE-VK	\$752	\$752	\$752	0

Caja 1 / MM 2

Exhibidor de artefactos eléctricos VOLTECK Basic

- El precio de este exhibidor corresponde al valor del producto que incluye (\$350), más el costo del tablero (\$400)
- Accesorios incluidos para fijarse en perfoceel o panel ranurado

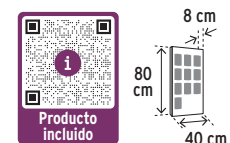

Código	Clave	May.	Med. May.	Púb.	NC
57026	EX-BA-VK	\$750	\$750	\$750	0

Caja 1 / MM 2

- El precio corresponde al valor del producto más el costo del tablero (\$400)

- Accesorios incluidos para ser fijados en panel ranurado o perfocel

Exhibidor de accesorios VOLTECK

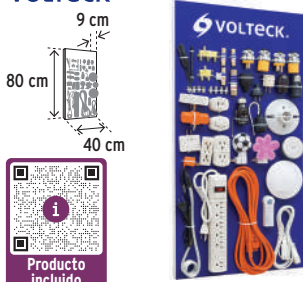

Código	Clave	May.	Med.	May.	Púb.	NC
55890	EX-ACC-VK	\$1,313	\$1,313	\$1,313	0	

Caja 1 / MM 2

Exhibidor de conexiones VOLTECK



Código	Clave	May.	Med.	May.	Púb.	NC
55884	EX-COX-VK	\$1,405	\$1,405	\$1,405	0	

Caja 1 / MM 2

Exhibidor Kit CFE VOLTECK



Código	Clave	May.	Med.	May.	Púb.	NC
55952	EX-KIT-CFE	\$684	\$684	\$684	0	

Caja 1 / MM 2

Exhibidor probador de timbres VOLTECK

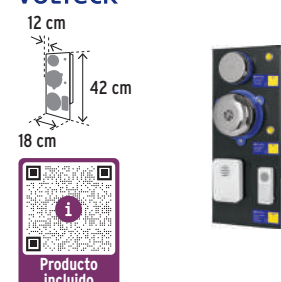

Código	Clave	May.	Med.	May.	Púb.	NC
51589	EX-TIM-VK	\$762	\$762	\$762	0	

Caja 1 / MM 2

Exhibidor de accesorios para tinaco FOSET



Código	Clave	May.	Med.	May.	Púb.	NC
56006	EX-ATIN-FOS	\$1,846	\$1,846	\$1,846	0	

Caja 1 / MM 2

Exhibidor de accesorios para W.C. FOSET



Código	Clave	May.	Med.	May.	Púb.	NC
55579	EX-WC-FOS2	\$761	\$761	\$761	0	

Caja 1 / MM 2

Exhibidor de céspoles FOSET

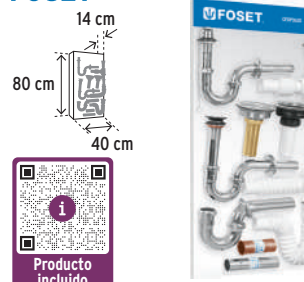

Código	Clave	May.	Med.	May.	Púb.	NC
55578	EX-CES-FOS2	\$1,732	\$1,732	\$1,732	0	

Caja 1 / MM 2

Exhibidor de conexiones COBRE

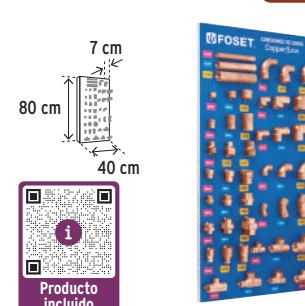

Código	Clave	May.	Med.	May.	Púb.	NC
55785	EX-CC-FOS	\$2,163	\$2,163	\$2,163	0	

Caja 1 / MM 2

Exhibidor de conexiones GALV



Código	Clave	May.	Med.	May.	Púb.	NC
55783	EX-CG-FOS	\$1,421	\$1,421	\$1,421	0	

Caja 1 / MM 2

Exhibidor de conexiones GAS

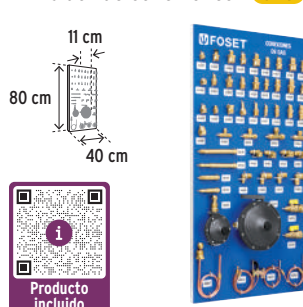

Código	Clave	May.	Med.	May.	Púb.	NC
55786	EX-CLG-FOS	\$2,043	\$2,043	\$2,043	0	

Caja 1 / MM 2

Exhibidor de conexiones CPVC

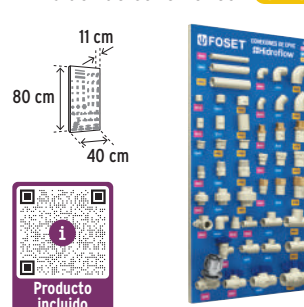

Código	Clave	May.	Med.	May.	Púb.	NC
55787	EX-CPVC-FOS	\$1,317	\$1,317	\$1,317	0	

Caja 1 / MM 2

Exhibidor de conexiones PVC



Código	Clave	May.	Med.	May.	Púb.	NC
55943	EX-PVC-FOS	\$620	\$620	\$620	0	

Caja 1 / MM 2

Exhibidor de conexiones de latón y PP

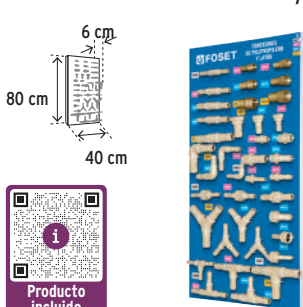

Código	Clave	May.	Med.	May.	Púb.	NC
55955	EX-CM-FOS	\$897	\$897	\$897	0	

Caja 1 / MM 2

Exhibidor de conexiones PPR

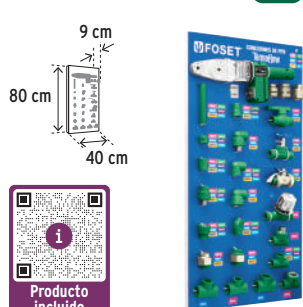

Código	Clave	May.	Med.	May.	Púb.	NC
55788	EX-CV-FOS	\$2,734	\$2,734	\$2,734	0	

Caja 1 / MM 2

Exhibidor de conexiones PE-AL-PE GAS **NUEVO**
No disponible hasta el mes de introducción

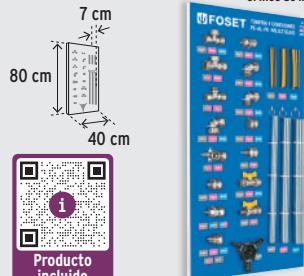

Código	Clave	May.	Med.	May.	Púb.	NC
56013	EX-PALP	\$1,357	\$1,357	\$1,357	0	

Caja 1 / MM 2

Exhibidor genérico FOSET



Código	Clave	May.	Med.	May.	Púb.	NC
55575	EX-FOS-G2	\$1,727	\$1,727	\$1,727	0	

Caja 1 / MM 2

Exhibidor de mangueras flexibles
FOSET

-El precio de este exhibidor corresponde al valor del producto que incluye (\$827), más el costo del tablero (\$400)
-Accesorios incluidos para fijarse en perfoceel o panel ranurado

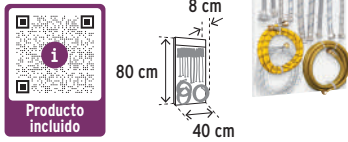

Código	Clave	May.	Med. May.	Púb.	NC
55576	EX-MAN-FOS2	\$1,227	\$1,227	\$1,227	0

Caja 1 / MM 2

Exhibidor de válvulas
FOSET

-El precio de este exhibidor corresponde al valor del producto que incluye (\$2,900), más el costo del tablero (\$400)
-Accesorios incluidos para fijarse en perfoceel o panel ranurado

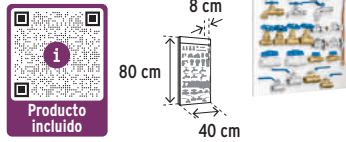

Código	Clave	May.	Med. May.	Púb.	NC
55577	EX-VAL-FOS2	\$3,300	\$3,300	\$3,300	0

Caja 1 / MM 2

Exhibidor de cadenas y accesorios
FIERO

-El precio de este exhibidor corresponde al valor del producto que incluye (\$1,033), más el costo del tablero (\$400)
-Accesorios incluidos para fijarse en perfoceel o panel ranurado

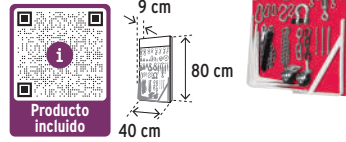

Código	Clave	May.	Med. May.	Púb.	NC
55325	EX-FIE	\$1,433	\$1,433	\$1,433	0

Caja 1 / MM 2

Exhibidor de ménsulas
FIERO

-El precio de este exhibidor corresponde al valor del producto que incluye (\$284), más el costo del tablero (\$400)
-Accesorios incluidos para fijarse en perfoceel o panel ranurado

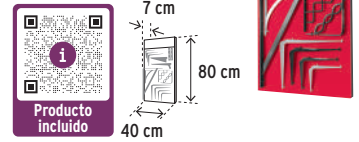

Código	Clave	May.	Med. May.	Púb.	NC
56012	EX-FIE-ME	\$684	\$684	\$684	0

Caja 1 / MM 2

Exhibidor de rodajas
FIERO

-El precio de este exhibidor corresponde al valor del producto que incluye (\$1,206), más el costo del tablero (\$400)
-Accesorios incluidos para fijarse en perfoceel o panel ranurado

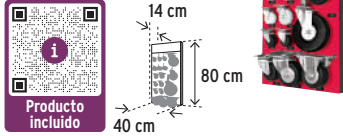

Código	Clave	May.	Med. May.	Púb.	NC
55960	EX-FIE-ROD	\$1,606	\$1,606	\$1,606	0

Caja 1 / MM 2

Exhibidor de bisagras
HERMEX

-El precio de este exhibidor corresponde al valor del producto que incluye (\$527), más el costo del tablero (\$400)
-Accesorios incluidos para anclarse a pared

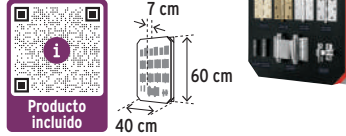

Código	Clave	May.	Med. May.	Púb.	NC
56362	EX-HE-BI	\$927	\$927	\$927	0

Caja 1 / MM 2

Exhibidor de candados
HERMEX

-El precio de este exhibidor corresponde al valor del producto que incluye (\$3,092), más el costo del tablero (\$400)
-Accesorios incluidos para anclarse a pared

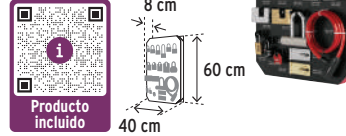

Código	Clave	May.	Med. May.	Púb.	NC
56361	EX-HE-CA	\$3,492	\$3,492	\$3,492	0

Caja 1 / MM 2

Exhibidor de cerraduras
HERMEX

-El precio de este exhibidor corresponde al valor del producto que incluye (\$2,066), más el costo del tablero (\$400)
-Accesorios incluidos para anclarse a pared

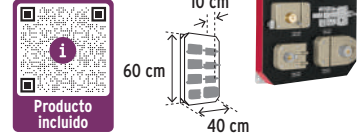

Código	Clave	May.	Med. May.	Púb.	NC
56363	EX-HE-SB	\$2,466	\$2,466	\$2,466	0

Caja 1 / MM 2

Exhibidor de jaladeras y perillas (1 tablero)
HERMEX

-El precio de este exhibidor corresponde al valor del producto que incluye (\$566), más el costo del tablero (\$400)
-Accesorios incluidos para anclarse a pared

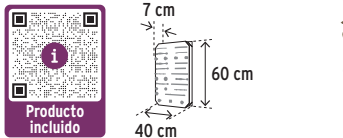

Código	Clave	May.	Med. May.	Púb.	NC
53001	EX-HE-JP1	\$966	\$966	\$966	0

Caja 1 / MM 2

Exhibidor de jaladeras y perillas (2 tableros)
HERMEX

-El precio de este exhibidor corresponde al valor del producto que incluye (\$1,258), más el costo del tablero (\$400)
-Accesorios incluidos para anclarse a pared

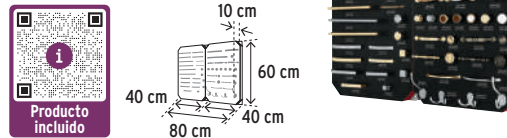

Código	Clave	May.	Med. May.	Púb.	NC
53002	EX-HE-JP2	\$1,658	\$1,658	\$1,658	0

Caja 1 / MM 2

Exhibidor de accesorios para clóset
HERMEX

-El precio de este exhibidor corresponde al valor del producto que incluye (\$1,139), más el costo del tablero (\$400)
-Accesorios incluidos para anclarse a pared

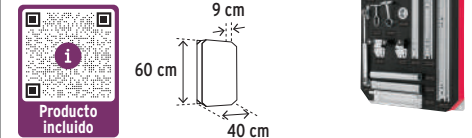

Código	Clave	May.	Med. May.	Púb.	NC
57189	EX-HE-CLO	\$1,539	\$1,539	\$1,539	0

Caja 1 / MM 2

Exhibidor con mezcladora M-048
FOSET basic

-El precio corresponde al valor del producto (\$375) más el costo del exhibidor (\$150)
-Medidas: 20 x 16 x 15 cm



Código	Clave	May.	Med. May.	Púb.	NC
55291	EX-M-048	\$525	\$525	\$525	0

Caja 1 / MM 2

Exhibidor con mezcladora M-048P
FOSET basic

-El precio corresponde al valor del producto (\$375) más el costo del exhibidor (\$150)
-Medidas: 22 x 17 x 14 cm



Código	Clave	May.	Med. May.	Púb.	NC
55451	EX-M-048P	\$525	\$525	\$525	0

Caja 1 / MM 2

Exhibidor con mezcladora M-048A
FOSET basic

-El precio corresponde al valor del producto (\$375) más el costo del exhibidor (\$150)
-Medidas: 20 x 18 x 19 cm



Código	Clave	May.	Med. May.	Púb.	NC
55292	EX-M-048A	\$525	\$525	\$525	0

Caja 1 / MM 2

Exhibidor con mezcladora M-048I
FOSET basic

-El precio corresponde al valor del producto (\$395) más el costo del exhibidor (\$150)
-Medidas: 20 x 17 x 19 cm



Código	Clave	May.	Med. May.	Púb.	NC
55584	EX-M-048I	\$545	\$545	\$545	0

Caja 1 / MM 2

Exhibidor con mezcladora M-050
FOSET basic

-El precio corresponde al valor del producto (\$295) más el costo del exhibidor (\$150)
-Medidas: 20 x 17 x 18 cm



Código	Clave	May.	Med. May.	Púb.	NC
55293	EX-M-050	\$445	\$445	\$445	0

Caja 1 / MM 2

Exhibidor con mezcladora M-050P
FOSET basic

-El precio corresponde al valor del producto (\$295) más el costo del exhibidor (\$150)
-Medidas: 22 x 18 x 19 cm



Código	Clave	May.	Med. May.	Púb.	NC
55456	EX-M-050P	\$445	\$445	\$445	0

Caja 1 / MM 2

Exhibidor con mezcladora M-050A
FOSET basic

-El precio corresponde al valor del producto (\$295) más el costo del exhibidor (\$150)
-Medidas: 20 x 18 x 19 cm



Código	Clave	May.	Med. May.	Púb.	NC
55455	EX-M-050A	\$445	\$445	\$445	0

Caja 1 / MM 2

Exhibidor con mezcladora M-050I
FOSET basic

-El precio corresponde al valor del producto (\$345) más el costo del exhibidor (\$150)
-Medidas: 20 x 18 x 20 cm



Código	Clave	May.	Med. May.	Púb.	NC
55585	EX-M-050I	\$495	\$495	\$495	0

Caja 1 / MM 2

-El precio corresponde al valor del producto más el costo del exhibidor (\$150)

Exhibidor con mezcladora M-060
FOSET basic

-Medidas:
20 x 21 x 26 cm



Código	Clave	May.	Med.	May.	Púb.	NC
55452	EX-M-060	\$485	\$485	\$485		0

Caja 1 / MM 2

Exhibidor con mezcladora M-060P
FOSET basic

-Medidas:
22 x 21 x 26 cm



Código	Clave	May.	Med.	May.	Púb.	NC
55454	EX-M-060P	\$485	\$485	\$485		0

Caja 1 / MM 2

Exhibidor con mezcladora M-060A
FOSET basic

-Medidas:
20 x 21 x 26 cm



Código	Clave	May.	Med.	May.	Púb.	NC
55453	EX-M-060A	\$485	\$485	\$485		0

Caja 1 / MM 2

Exhibidor con mezcladora M-060I
FOSET basic

-Medidas:
20 x 21 x 26 cm



Código	Clave	May.	Med.	May.	Púb.	NC
55586	EX-M-060I	\$525	\$525	\$525		0

Caja 1 / MM 2

Exhibidor con mezcladora M-060E
FOSET basic

-Medidas:
20 x 19 x 26 cm



Código	Clave	May.	Med.	May.	Púb.	NC
55567	EX-M-060E	\$525	\$525	\$525		0

Caja 1 / MM 2

Exhibidor con mezcladora M-242 y M-242A
FOSET basic

-Medidas:
20 x 14 x 15 cm



Código	Clave	May.	Med.	May.	Púb.	NC
55297	EX-M-242-A	\$485	\$485	\$485		0

Caja 1 / MM 2

Exhibidor con mezcladora MP-048
FOSET basic

-Medidas:
20 x 19 x 17 cm



Código	Clave	May.	Med.	May.	Púb.	NC
55595	EX-MP-048	\$299	\$299	\$299		0

Caja 1 / MM 2

Exhibidor con mezcladora MP-050
FOSET basic

-Medidas:
20 x 19 x 20 cm



Código	Clave	May.	Med.	May.	Púb.	NC
55596	EX-MP-050	\$295	\$295	\$295		0

Caja 1 / MM 2

Exhibidor con mezcladora MP-060
FOSET basic

-Medidas:
20 x 21 x 26 cm



Código	Clave	May.	Med.	May.	Púb.	NC
55598	EX-MP-060	\$299	\$299	\$299		0

Caja 1 / MM 2

Exhibidor con mezcladora F-319
FOSET basic

-Medidas:
30 x 36 x 30 cm



Código	Clave	May.	Med.	May.	Púb.	NC
55591	EX-F-319	\$585	\$585	\$585		0

Caja 1 / MM 2

Exhibidor con mezcladora F-319P
FOSET basic

-Medidas:
30 x 39 x 30 cm



Código	Clave	May.	Med.	May.	Púb.	NC
55592	EX-F-319P	\$585	\$585	\$585		0

Caja 1 / MM 2

Exhibidor con mezcladora F-319A
FOSET basic

-Medidas:
30 x 39 x 30 cm



Código	Clave	May.	Med.	May.	Púb.	NC
55593	EX-F-319A	\$585	\$585	\$585		0

Caja 1 / MM 2

Exhibidor con mezcladora F-319I
FOSET basic

-Medidas:
30 x 39 x 30 cm



Código	Clave	May.	Med.	May.	Púb.	NC
55590	EX-F-319I	\$585	\$585	\$585		0

Caja 1 / MM 2

Exhibidor con mezcladora F-319E
FOSET basic

-Medidas:
30 x 26 x 38 cm



Código	Clave	May.	Med.	May.	Púb.	NC
55966	EX-F-319E	\$585	\$585	\$585		0

Caja 1 / MM 2

Exhibidor con mezcladora F-318
FOSET basic

-Medidas:
30 x 39 x 24 cm



Código	Clave	May.	Med.	May.	Púb.	NC
55282	EX-F-318	\$545	\$545	\$545		0

Caja 1 / MM 2

Exhibidor con mezcladora F-318P
FOSET basic

-Medidas:
30 x 39 x 24 cm



Código	Clave	May.	Med.	May.	Púb.	NC
55479	EX-F-318P	\$545	\$545	\$545		0

Caja 1 / MM 2

Exhibidor con mezcladora F-318A
FOSET basic

-Medidas:
30 x 39 x 24 cm



Código	Clave	May.	Med.	May.	Púb.	NC
55283	EX-F-318A	\$545	\$545	\$545		0

Caja 1 / MM 2

Exhibidor con mezcladora F-318I
FOSET basic

-Medidas:
30 x 34 x 29 cm



Código	Clave	May.	Med.	May.	Púb.	NC
55589	EX-F-318I	\$545	\$545	\$545		0

Caja 1 / MM 2

Exhibidor con mezcladora F-318E
FOSET basic

-Medidas:
30 x 39 x 23 cm



Código	Clave	May.	Med.	May.	Púb.	NC
55965	EX-F-318E	\$545	\$545	\$545		0

Caja 1 / MM 2

Exhibidor con mezcladora F-317
FOSET basic

-Medidas:
30 x 29 x 23 cm



Código	Clave	May.	Med.	May.	Púb.	NC
55281	EX-F-317	\$525	\$525	\$525		0

Caja 1 / MM 2

Exhibidor con mezcladora F-317A
FOSET basic

-Medidas:
30 x 30 x 26 cm



Código	Clave	May.	Med.	May.	Púb.	NC
55587	EX-F-317A	\$525	\$525	\$525		0

Caja 1 / MM 2

Exhibidor con mezcladora F-312
FOSET basic

-Medidas:
15 x 25 x 31 cm



Código	Clave	May.	Med.	May.	Púb.	NC
55594	EX-F-312	\$445	\$445	\$445		0

Caja 1 / MM 2

Exhibidor con llave para fregadero LL-F
FOSET basic

-Medidas:
10 x 21 x 17 cm



Código	Clave	May.	Med.	May.	Púb.	NC
55543	EX-LL-F	\$305	\$305	\$305		0

Caja 1 / MM 2

Exhibidor con mezcladora FP-318
FOSET basic

-Medidas:
30 x 39 x 30 cm



Código	Clave	May.	Med.	May.	Púb.	NC
55597	EX-FP-318	\$335	\$335	\$335		0

Caja 1 / MM 2

-El precio corresponde al valor del producto más el costo del exhibidor (\$150)

Exhibidor con mezcladora FP-317
FOSET basic

-Medidas:
30 x 29 x 27 cm



Código	Clave	May.	Med. May.	Púb.	NC
55599	EX-FP-317	\$325	\$325	\$325	0

Caja 1 / MM 2

Exhibidor con manerales de acrílico para lavabo/fregadero
FOSET basic

-Medidas:
20 x 12 x 15 cm



Código	Clave	May.	Med. May.	Púb.	NC
55480	EX-MM	\$277	\$277	\$277	0

Caja 1 / MM 2

Exhibidor con manerales de acrílico para regadera
FOSET basic

-Medidas:
20 x 15 x 25 cm



Código	Clave	May.	Med. May.	Púb.	NC
55481	EX-MR	\$428	\$428	\$428	0

Caja 1 / MM 2

Exhibidor con llave para regadera E-652
FOSET basic

-Medidas:
10 x 15 x 17 cm



Código	Clave	May.	Med. May.	Púb.	NC
55279	EX-E-652	\$372	\$372	\$372	0

Caja 1 / MM 2

Exhibidor con llave para regadera E-652A
FOSET basic

-Medidas:
10 x 15 x 17 cm



Código	Clave	May.	Med. May.	Púb.	NC
55280	EX-E-652A	\$367	\$367	\$367	0

Caja 1 / MM 2

Exhibidor con regadera R-402
FOSET basic

-Medidas:
11 x 28 x 17 cm



Código	Clave	May.	Med. May.	Púb.	NC
55940	EX-R-402	\$285	\$285	\$285	0

Caja 1 / MM 2

Exhibidor con regadera R-401
FOSET basic

-Medidas:
10 x 25 x 17 cm



Código	Clave	May.	Med. May.	Púb.	NC
55939	EX-R-401	\$265	\$265	\$265	0

Caja 1 / MM 2

Exhibidor con regadera R-507
FOSET basic

-Medidas:
10 x 28 x 17 cm



Código	Clave	May.	Med. May.	Púb.	NC
55705	EX-R-507	\$265	\$265	\$265	0

Caja 1 / MM 2

Exhibidor con regadera R-506
FOSET basic

-Medidas:
10 x 28 x 17 cm



Código	Clave	May.	Med. May.	Púb.	NC
55704	EX-R-506	\$245	\$245	\$245	0

Caja 1 / MM 2

Exhibidor con regadera R-516
FOSET basic

-Medidas:
10 x 16 x 17 cm



Código	Clave	May.	Med. May.	Púb.	NC
55968	EX-R-516	\$209	\$209	\$209	0

Caja 1 / MM 2

Exhibidor con regadera R-007
FOSET basic

-Medidas:
20 x 26 x 50 cm



Código	Clave	May.	Med. May.	Púb.	NC
55457	EX-R-007	\$425	\$425	\$425	0

Caja 1 / MM 2

Exhibidor con juego de accesorios A-800
FOSET basic

-Medidas:
20 x 18 x 70 cm



Código	Clave	May.	Med. May.	Púb.	NC
55287	EX-F-A-800	\$389	\$389	\$389	0

Caja 1 / MM 2

Exhibidor con regadera REGEL-4
FOSET basic

-Medidas:
20 x 24 x 50 cm



Código	Clave	May.	Med. May.	Púb.	NC
55607	EX-REGEL-4	\$435	\$435	\$435	0

Caja 1 / MM 2

Exhibidor con mezcladora AQM-52
FOSET Agua

-Medidas:
21 x 23 x 20 cm



Código	Clave	May.	Med. May.	Púb.	NC
55724	EX-AQM-52	\$675	\$675	\$675	0

Caja 1 / MM 2

Exhibidor con mezcladora AQM-52N
FOSET Agua

-Medidas:
21 x 23 x 20 cm



Código	Clave	May.	Med. May.	Púb.	NC
55970	EX-AQM-52N	\$805	\$805	\$805	0

Caja 1 / MM 2

Exhibidor con mezcladora AQM-51
FOSET Agua

-Medidas:
20 x 22 x 20 cm



Código	Clave	May.	Med. May.	Púb.	NC
55723	EX-AQM-51	\$675	\$675	\$675	0

Caja 1 / MM 2

Exhibidor con mezcladora AQM-62
FOSET Agua

-Medidas:
20 x 23 x 37 cm



Código	Clave	May.	Med. May.	Púb.	NC
55726	EX-AQM-62	\$565	\$565	\$565	0

Caja 1 / MM 2

Exhibidor con mezcladora AQM-61
FOSET Agua

-Medidas:
20 x 22 x 37 cm



Código	Clave	May.	Med. May.	Púb.	NC
55725	EX-AQM-61	\$565	\$565	\$565	0

Caja 1 / MM 2

Exhibidor con mezcladora AQF-82
FOSET Agua

-Medidas:
31 x 31 x 32 cm



Código	Clave	May.	Med. May.	Púb.	NC
55721	EX-AQF-82	\$605	\$605	\$605	0

Caja 1 / MM 2

Exhibidor con mezcladora AQF-82N
FOSET Agua

-Medidas:
30 x 36 x 38 cm



Código	Clave	May.	Med. May.	Púb.	NC
55969	EX-AQF-82N	\$675	\$675	\$675	0

Caja 1 / MM 2

Exhibidor con mezcladora AQF-81
FOSET Agua

-Medidas:
30 x 31 x 32 cm



Código	Clave	May.	Med. May.	Púb.	NC
55722	EX-AQF-81	\$605	\$605	\$605	0

Caja 1 / MM 2

Exhibidor con mezcladora AQF-86
FOSET Agua

-Medidas:
30 x 39 x 26 cm



Código	Clave	May.	Med. May.	Púb.	NC
55600	EX-F-AQF-86	\$625	\$625	\$625	0

Caja 1 / MM 2

Exhibidor con mezcladora AQF-92
FOSET Agua

-Medidas:
30 x 24 x 27 cm



Código	Clave	May.	Med. May.	Púb.	NC
55588	EX-F-AQF-92	\$1,015	\$1,015	\$1,015	0

Caja 1 / MM 2

-El precio corresponde al valor del producto más el costo del exhibidor (\$150)

Exhibidor con monomando AQM-42

FOSET *Agua*

-Medidas:
20 x 18 x 20 cm



Código	Clave	May.	Med.	May.	Púb.	NC
55458	EX-F-AQM-42	\$775	\$775	\$775	0	

Caja 1 / MM 2

Exhibidor con monomando AQF-85

FOSET *Agua*

-Medidas:
30 x 32 x 20 cm



Código	Clave	May.	Med.	May.	Púb.	NC
55459	EX-F-AQF-85	\$765	\$765	\$765	0	

Caja 1 / MM 2

Exhibidor con regadera R-504

FOSET *Agua*

-Medidas:
10 x 28 x 17 cm



Código	Clave	May.	Med.	May.	Púb.	NC
55707	EX-R-504	\$255	\$255	\$255	0	

Caja 1 / MM 2

Exhibidor con regadera R-502

FOSET *Agua*

-Medidas:
10 x 25 x 17 cm



Código	Clave	May.	Med.	May.	Púb.	NC
55941	EX-R-502	\$249	\$249	\$249	0	

Caja 1 / MM 2

Exhibidor con regadera R-509

FOSET *Agua*

-Medidas:
10 x 26 x 20 cm



Código	Clave	May.	Med.	May.	Púb.	NC
55602	EX-R-509	\$255	\$255	\$255	0	

Caja 1 / MM 2

Exhibidor con regadera R-509G

FOSET *Agua*

-Medidas:
10 x 16 x 17 cm



Código	Clave	May.	Med.	May.	Púb.	NC
55972	EX-R-509G	\$269	\$269	\$269	0	

Caja 1 / MM 2

Exhibidor con regadera R-501

FOSET *Agua*

-Medidas:
10 x 28 x 17 cm



Código	Clave	May.	Med.	May.	Púb.	NC
55708	EX-R-501	\$255	\$255	\$255	0	

Caja 1 / MM 2

Exhibidor con regadera R-508

FOSET *Agua*

-Medidas:
10 x 28 x 20 cm



Código	Clave	May.	Med.	May.	Púb.	NC
55601	EX-R-508	\$319	\$319	\$319	0	

Caja 1 / MM 2

Exhibidor con monomando para regadera AQM-71

FOSET *Agua*

-Medidas:
15 x 14 x 20 cm



Código	Clave	May.	Med.	May.	Púb.	NC
55467	EX-F-AQM-71	\$675	\$675	\$675	0	

Caja 1 / MM 2

Exhibidor con juego de 6 accesorios AQA-4000

FOSET *Agua*

-Medidas:
20 x 17 x 70 cm



Código	Clave	May.	Med.	May.	Púb.	NC
55460	EX-F-AQA-4000	\$845	\$845	\$845	0	

Caja 1 / MM 2

Exhibidor con juego de 4 accesorios AQA-4004

FOSET *Agua*

-Medidas:
20 x 15 x 70 cm



Código	Clave	May.	Med.	May.	Púb.	NC
55971	EX-AQA-4004	\$665	\$665	\$665	0	

Caja 1 / MM 2

Exhibidor con mezcladora TBM-62

FOSET *Túbig*

-Medidas:
21 x 22 x 23 cm



Código	Clave	May.	Med.	May.	Púb.	NC
55986	EX-TBM-62	\$505	\$505	\$505	0	

Caja 1 / MM 2

Exhibidor con mezcladora TBM-62N

FOSET *Túbig*

-Medidas:
21 x 22 x 23 cm



Código	Clave	May.	Med.	May.	Púb.	NC
55987	EX-TBM-62N	\$545	\$545	\$545	0	

Caja 1 / MM 2

Exhibidor con mezcladora TBM-62M

FOSET *Túbig*

-Medidas:
21 x 22 x 23 cm



Código	Clave	May.	Med.	May.	Púb.	NC
55988	EX-TBM-62M	\$535	\$535	\$535	0	

Caja 1 / MM 2

Exhibidor con mezcladora TBM-61

FOSET *Túbig*

-Medidas:
20 x 21 x 23 cm



Código	Clave	May.	Med.	May.	Púb.	NC
55989	EX-TBM-61	\$505	\$505	\$505	0	

Caja 1 / MM 2

Exhibidor con mezcladora TBF-82

FOSET *Túbig*

-Medidas:
31 x 34 x 38 cm



Código	Clave	May.	Med.	May.	Púb.	NC
55990	EX-TBF-82	\$605	\$605	\$605	0	

Caja 1 / MM 2

Exhibidor con mezcladora TBF-82N

FOSET *Túbig*

-Medidas:
31 x 34 x 38 cm



Código	Clave	May.	Med.	May.	Púb.	NC
55991	EX-TBF-82N	\$645	\$645	\$645	0	

Caja 1 / MM 2

Exhibidor con mezcladora TBF-82M

FOSET *Túbig*

-Medidas:
31 x 34 x 38 cm



Código	Clave	May.	Med.	May.	Púb.	NC
55992	EX-TBF-82M	\$635	\$635	\$635	0	

Caja 1 / MM 2

Exhibidor con mezcladora TBF-81

FOSET *Túbig*

-Medidas:
30 x 33 x 38 cm



Código	Clave	May.	Med.	May.	Púb.	NC
55993	EX-TBF-81	\$605	\$605	\$605	0	

Caja 1 / MM 2

Exhibidor con monomando TBM-45

FOSET *Túbig*

-Medidas:
20 x 24 x 29 cm



Código	Clave	May.	Med.	May.	Púb.	NC
55994	EX-TBM-45	\$785	\$785	\$785	0	

Caja 1 / MM 2

Exhibidor con monomando TBF-83

FOSET *Túbig*

-Medidas:
30 x 36 x 40 cm



Código	Clave	May.	Med.	May.	Púb.	NC
55995	EX-TBF-83	\$875	\$875	\$875	0	

Caja 1 / MM 2

Exhibidor con monomando TBF-84

FOSET *Túbig*

-Medidas:
30 x 40 x 43 cm



Código	Clave	May.	Med.	May.	Púb.	NC
55996	EX-TBF-84	\$1,045	\$1,045	\$1,045	0	

Caja 1 / MM 2

Exhibidor con monomando TBF-87

FOSET *Túbig*

-Medidas:
16 x 36 x 35 cm



Código	Clave	May.	Med.	May.	Púb.	NC
55997	EX-TBF-87	\$1,075	\$1,075	\$1,075	0	

Caja 1 / MM 2

Exhibidor con monomando TBM-71

FOSET *Túbig*

-Medidas:
16 x 14 x 20 cm



Código	Clave	May.	Med.	May.	Púb.	NC
55998	EX-TBM-71	\$625	\$625	\$625	0	

Caja 1 / MM 2

Exhibidores de grifería

-El precio corresponde al valor del producto más el costo del exhibidor (\$150)

-Ganchos para ser fijados en panel ranurado o pofoceel

Exhibidor con manerales tipo palanca TBE-062

FOSET Túbig

-Medidas:
21 x 12 x 24 cm



Exhibidor con manerales tipo volante TBE-061

FOSET Túbig

-Medidas:
21 x 13 x 24 cm



Exhibidor con regadera R-413

FOSET Túbig

-Medidas:
10 x 28 x 17 cm



Exhibidor con regadera R-414

FOSET Túbig

-Medidas:
10 x 43 x 17 cm



Código	Clave	May.	Med. May.	Púb.	NC
55999	EX-TBE-062	\$1,655	\$1,655	\$1,655	0

Caja 1 / MM 2

Código	Clave	May.	Med. May.	Púb.	NC
56001	EX-TBE-061	\$1,655	\$1,655	\$1,655	0

Caja 1 / MM 2

Código	Clave	May.	Med. May.	Púb.	NC
56002	EX-R-413	\$375	\$375	\$375	0

Caja 1 / MM 2

Código	Clave	May.	Med. May.	Púb.	NC
56003	EX-R-414	\$465	\$465	\$465	0

Caja 1 / MM 2

Exhibidor con regadera R-415

FOSET Túbig

-Medidas:
10 x 65 x 17 cm



Exhibidor con regadera R-510

FOSET Aero

-Medidas:
15 x 44 x 17 cm



Exhibidor con regadera R-511

FOSET Aero

-Medidas:
21 x 47 x 19 cm



Código	Clave	May.	Med. May.	Púb.	NC
56004	EX-R-415	\$545	\$545	\$545	0

Caja 1 / MM 2

Código	Clave	May.	Med. May.	Púb.	NC
55603	EX-R-510	\$345	\$345	\$345	0

Caja 1 / MM 2

Código	Clave	May.	Med. May.	Púb.	NC
55604	EX-R-511	\$425	\$425	\$425	0

Caja 1 / MM 2

Exhibidores de construcción TRUPER



Exhibidores de mecánica TRUPER



Exhibidores de carpintería TRUPER



Código:	55905	55906	55909	55910	55907	55908
Clave:	EX80-CON-1T	EX80-CON-2T	EX80-MEC-1T	EX80-MEC-2T	EX80-CAR-1T	EX80-CAR-2T
Tableros:	1 Tablero	2 Tableros	1 Tablero	2 Tableros	1 Tablero	2 Tableros
Medidas:	80 x 80 cm	80 x 160 cm	80 x 80 cm	80 x 160 cm	80 x 80 cm	80 x 160 cm
	Producto incluido	Producto incluido	Producto incluido	Producto incluido	Producto incluido	Producto incluido
	El precio de este exhibidor corresponde al valor del producto que incluye (\$3,564), más el costo del tablero (\$600)		El precio de este exhibidor corresponde al valor del producto que incluye (\$5,413), más el costo del tablero (\$600)		El precio de este exhibidor corresponde al valor del producto que incluye (\$4,721), más el costo del tablero (\$600)	
Mayoreo:	\$4,164	\$7,643	\$6,013	\$12,863	\$5,321	\$8,506
Med. May.:	\$4,164	\$7,643	\$6,013	\$12,863	\$5,321	\$8,506
Público:	\$4,164	\$7,643	\$6,013	\$12,863	\$5,321	\$8,506
Caja:	1 / MM 2		1 / MM 2		1 / MM 2	

Exhibidores de jardinería TRUPER

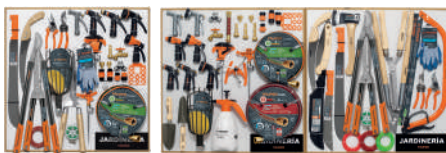

Exhibidor de seguridad industrial TRUPER



Exhibidores de herramientas PRETUL



Rack para muestrarios TRUPER

- Muestrarios no incluidos
- Ideal para mostrador
- Compatible con muestrarios TRUPER, VOLTECK, FIERO y FOSET

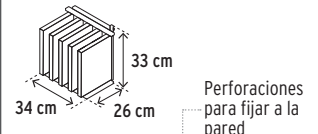

Capacidad para 10 muestrarios (2 por hoja)

Código:	55911	55912	55913	55914	55915	
Clave:	EX80-JAR-1T	EX80-JAR-2T	EX80-IND-1T	EX80-PRE-1T	EX80-PRE-2T	
Tableros:	1 Tablero	2 Tableros	1 Tablero	1 Tablero	2 Tableros	
Medidas:	80 x 80 cm	80 x 160 cm	80 x 80 cm	80 x 80 cm	80 x 160 cm	
	Producto incluido	Producto incluido	Producto incluido	Producto incluido	Producto incluido	
	El precio de este exhibidor corresponde al valor del producto que incluye (\$2,306), más el costo del tablero (\$600)		El precio de este exhibidor corresponde al valor del producto que incluye (\$1,755), más el costo del tablero (\$600)		El precio de este exhibidor corresponde al valor del producto que incluye (\$4,723), más el costo del tablero (\$1,200)	
Mayoreo:	\$2,906	\$5,212	\$2,355	\$3,076	\$5,923	
Med. May.:	\$2,906	\$5,212	\$2,355	\$3,076	\$5,923	
Público:	\$2,906	\$5,212	\$2,355	\$3,076	\$5,923	
Caja:	1 / MM 2		1 / MM 2		1 / MM 2	

Código	Clave	May.	Med. May.	Púb.	NC
53022	R-MUE	\$1,260	\$1,260	\$1,260	0

Caja 1 / MM 2

Muestrarios para identificar medidas

- Incluyen producto real en todas las medidas disponibles para facilitar su identificación
- Exhibidores divididos por familia de productos
- Producto asegurado sobre hojas de PVC rígido, impreso y con orificios para colgar

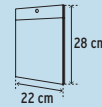

Rack para muestrarios
Ver en página 624 >>>



i
Consulta contenido en código QR

Muestrarios para identificar medidas

TRUPER

VOLTECK

FOSET

NC 0
Caja 1 / MM 2



Código:	55565	55564	55559	55560	55561	55566	55885	55886	56011
Clave:	EXT-BAV	EXT-BCT	EXT-LA	EXT-LM	EXT-MAN	EXT-CARB	EXVK-AUO	EXVK-CAB	EXF-CAR
Exhibidor:	Brocas alta velocidad	Brocas para concreto	Lijas de agua	Lijas de esmeril y madera	Mangueras de jardín y gas	Carbones de repuesto	Abrazaderas para tubo	Cables y cordones	Cartuchos para mezcladoras
Mayorero:	\$528	\$311	\$125	\$125	\$125	\$726	\$150	\$150	\$406
Med. May.:	\$528	\$311	\$125	\$125	\$125	\$726	\$150	\$150	\$406
Público:	\$528	\$311	\$125	\$125	\$125	\$726	\$150	\$150	\$406

Muestrarios para identificar medidas **FIERO**

NC 0
Caja 1 / MM 2



Código:	55551	55550	55696	55694	55557	55547	55548	55549	55552
Clave:	EXF-AB	EXF-AR	EXF-CL-2	EXF-CUE	EXF-RE	EXF-PILA	EXF-PIJ	EXF-PIBR	EXF-TORE
Exhibidor:	Abrazaderas	Armellas y alcajatas	Clavos	Cuerdas	Remaches	Pijas para lámina	Pijas multiusos	Pijas punta de broca	Tornillos tipo estufa
Mayorero:	\$200	\$125	\$125	\$125	\$125	\$125	\$125	\$125	\$125
Med. May.:	\$200	\$125	\$125	\$125	\$125	\$125	\$125	\$125	\$125
Público:	\$200	\$125	\$125	\$125	\$125	\$125	\$125	\$125	\$125

Muestrarios para identificar medidas **FIERO**

NC 0
Caja 1 / MM 2



Código:	55695	55896	55897	55898	55899	55902	55903	55904
Clave:	EXF-TA-2	EXF-TORM-1/4	EXF-TORM-5/16	EXF-TORM-3/8	EXF-TORM-7/16	EXF-TORM-1/2	EXF-TORM-5/8	EXF-TORM-3/4
Exhibidor:	Taquetes, tuercas y arandelas	Tornillos tipo máquina 1/4"	Tornillos tipo máquina 5/16"	Tornillos tipo máquina 3/8"	Tornillos tipo máquina 7/16"	Tornillos tipo máquina 1/2"	Tornillos tipo máquina 5/8"	Tornillos tipo máquina 3/4"
Mayorero:	\$150	\$125	\$125	\$150	\$150	\$150	\$200	\$200
Med. May.:	\$150	\$125	\$125	\$150	\$150	\$150	\$200	\$200
Público:	\$150	\$125	\$125	\$150	\$150	\$150	\$200	\$200

Muestrarios para identificar medidas **FIERO**

NC 0
Caja 1 / MM 2



Código:	55698	55699	55700	55701	55702	55703	55974	55973
Clave:	EXF-TORA-1	EXF-TORA-2	EXF-TORA-3	EXF-TORC-1	EXF-TORC-2	EXF-TORC-3	EXF-EXP	EXF-ARP
Exhibidor:	Tornillos #1, grado 5	Tornillos #2, grado 5	Tornillos #3, grado 5	Tornillos #1, tipo coche	Tornillos #2, tipo coche	Tornillos #3, tipo coche	Taquetes expansivos	Taquetes arpón
Mayorero:	\$125	\$150	\$150	\$125	\$150	\$150	\$200	\$200
Med. May.:	\$125	\$150	\$150	\$125	\$150	\$150	\$200	\$200
Público:	\$125	\$150	\$150	\$125	\$150	\$150	\$200	\$200

Rack de piso para barretas y grifas TRUPER

- Capacidad para 33 piezas

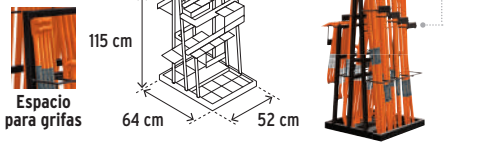

Código	Clave	May.	Med. May.	Púb.	NC
50006	R-BAR	\$3,790	\$3,790	\$3,790	0

Caja 1 / MM 2

Rack de piso para 8 bombas de agua TRUPER

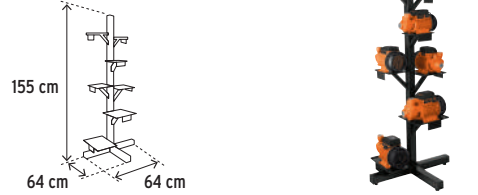

Código	Clave	May.	Med. May.	Púb.	NC
50333	R-BOMB	\$1,870	\$1,870	\$1,870	0

Caja 1 / MM 2

Rack de piso para carretilla TRUPER

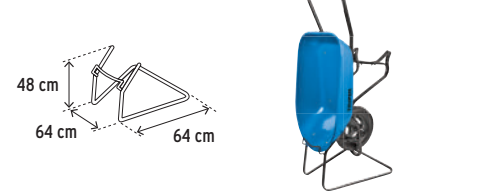

Código	Clave	May.	Med. May.	Púb.	NC
55252	R-P-CAT	\$385	\$385	\$385	0

Caja 1 / MM 2

Rack de piso para 3 carretillas estibadas TRUPER

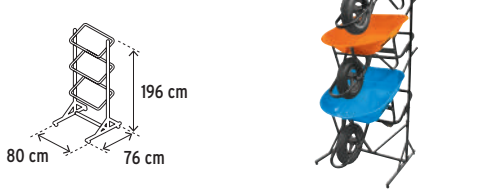

Código	Clave	May.	Med. May.	Púb.	NC
50160	R-3CAT	\$2,660	\$2,660	\$2,660	0

Caja 1 / MM 2

Rack hexagonal para 3 carretillas TRUPER

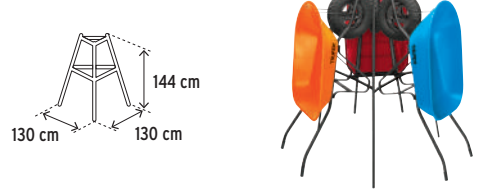

Código	Clave	May.	Med. May.	Púb.	NC
50056	RACK-3	\$1,020	\$1,020	\$1,020	0

Caja 1 / MM 2

Rack de empotrar para carretilla TRUPER



Código	Clave	May.	Med. May.	Púb.	NC
50102	R-CAT	\$205	\$205	\$205	0

Caja 1 / MM 2

Rack para armar carretillas TRUPER

- Facilita y reduce el tiempo de armado de las carretillas

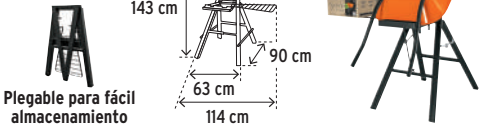

Código	Clave	May.	Med. May.	Púb.	NC
57027	R-A-CAT	\$3,440	\$3,440	\$3,440	0

Caja 1 / MM 2

Rack para 5 escaleras tipo tijera TRUPER

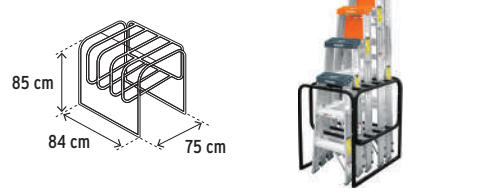

Código	Clave	May.	Med. May.	Púb.	NC
56385	R-ESC	\$2,550	\$2,550	\$2,550	0

Caja 1 / MM 2

Rack para 10 escaleras TRUPER

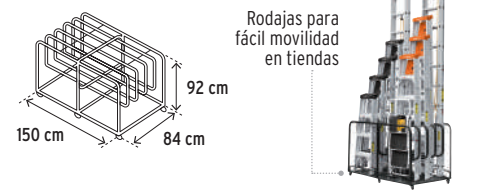

Código	Clave	May.	Med. May.	Púb.	NC
57033	R-ESC-D	\$12,475	\$12,475	\$12,475	0

Caja 1 / MM 2

Racks despachadores TRUPER

- Se montan sobre el piso, no requieren ser fijados a la pared
- Modulares
- R-CAMA y R-MAN: para mangueras de hasta Ø 3/4"

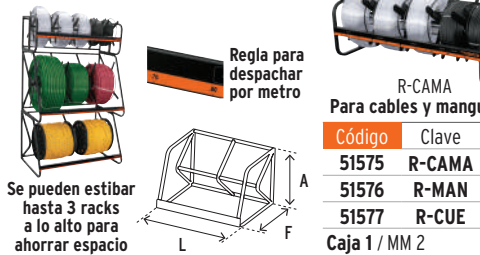

Código	Clave	Capacidad	Medidas (L x F x A)	May.	Med. May.	Púb.	NC
51575	R-CAMA	5 Rollos	100 x 45 x 45 cm	\$1,895	\$1,895	\$1,895	0
51576	R-MAN	3 Rollos	100 x 64 x 65 cm	\$2,560	\$2,560	\$2,560	0
51577	R-CUE	2 Rollos	100 x 63 x 55 cm	\$1,350	\$1,350	\$1,350	0

Caja 1 / MM 2

Rack para escobas TRUPER

- Fabricado en polipropileno
- Para mangos de 15/16"

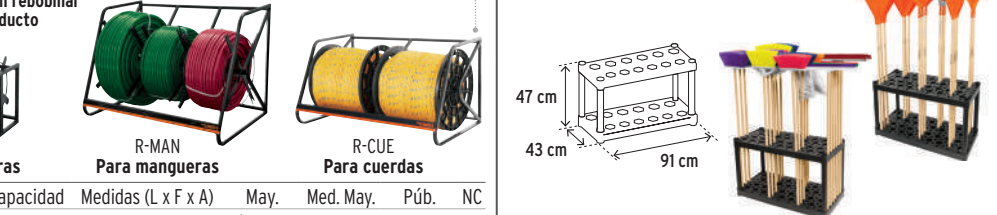

Código	Clave	May.	Med. May.	Púb.	NC
55863	R-ES	\$225	\$225	\$225	0

Caja 1 / MM 2

Rack con 42 gavetas TRUPER

- Incluye gavetas: 18 (#2), 10 (#3), 8 (#4) y 6 (#5)



Código	Clave	May.	Med. May.	Púb.	NC
56014	R-GAV	\$7,875	\$7,875	\$7,875	0

Caja 1 / MM 2

Rack para generadores TRUPER

- Puede usarse con diferentes máquinas



Código	Clave	May.	Med. May.	Púb.	NC
59994	R-GEN	\$7,905	\$7,905	\$7,905	0

Caja 1 / MM 2

Rack para 4 podadoras TRUPER

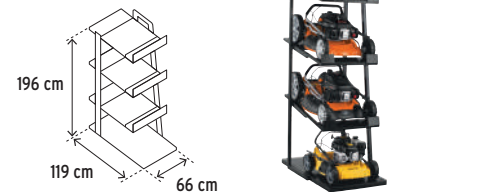

Código	Clave	May.	Med. May.	Púb.	NC
50096	R-POD-G	\$6,180	\$6,180	\$6,180	0

Caja 1 / MM 2

Rack para herramientas de alto impacto TRUPER

- Producto no incluido
- Para exhibir y despachar barretas, hachas, marros y zapapicos

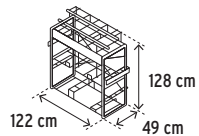

Código	Clave	May.	Med. May.	Púb.	NC
55159	R-HIMP-3M	\$4,895	\$4,895	\$4,895	0

Caja 1 / MM 2

Rack de piso para 19 modelos de lijas TRUPER

- Producto no incluido

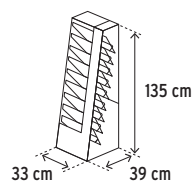

Código	Clave	May.	Med. May.	Púb.	NC
51578	R-LIJ2	\$2,100	\$2,100	\$2,100	0

Caja 1 / MM 2

Mesa para exhibición de máquinas estacionarias TRUPER

- Producto no incluido

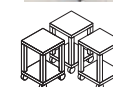
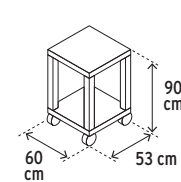

Mesa modular

Código	Clave	May.	Med. May.	Púb.	NC
55244	M-EST	\$4,090	\$4,090	\$4,090	0

Caja 1 / MM 2

Rack de piso para 6 palas TRUPER

- Producto no incluido

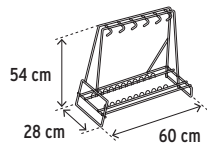

Código	Clave	May.	Med. May.	Púb.	NC
50086	R-PUN	\$565	\$565	\$565	0

Caja 1 / MM 2

Rack de piso para herramienta de mango largo TRUPER

- Producto no incluido

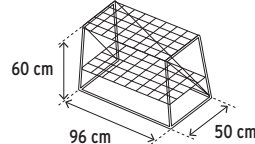

Código	Clave	May.	Med. May.	Púb.	NC
50099	RACK-ML	\$1,460	\$1,460	\$1,460	0

Caja 1 / MM 2

Rack giratorio para palas y bieldos TRUPER

- Producto no incluido

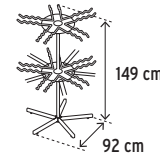

Código	Clave	May.	Med. May.	Púb.	NC
50050	R-GIR	\$2,125	\$2,125	\$2,125	0

Caja 1 / MM 2

Rack de pared para 5 modelos de palas mango "Y" TRUPER

- Producto no incluido

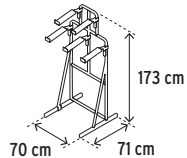

Seguro abatible que permite uso de candado (no incluido)



Código	Clave	May.	Med. May.	Púb.	NC
50031	R-PYP	\$2,365	\$2,365	\$2,365	0

Caja 1 / MM 2

Rack de piso para 120 pinturas en aerosol TRUPER

- Producto no incluido

- Diseño compatible solo con pinturas marca TRUPER envase esbelto

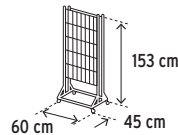

Código	Clave	May.	Med. May.	Púb.	NC
50330	R-PINT-120	\$3,395	\$3,395	\$3,395	0

Caja 1 / MM 2

Exhibidor de piso para lámparas VOLTECK

- El precio de este exhibidor corresponde al valor del producto que incluye (\$1,191), más el 50% del costo del mueble (\$5,766)

- Mueble funcional (requiere conexión a una toma eléctrica de 110 V)

- Medidas: 60 x 30 x 185 cm



Producto incluido



Código	Clave	May.	Med. May.	Púb.	NC
55983	EX-PI-LAMP	\$6,957	\$6,957	\$6,957	0

Caja 1 / MM 2

Probador de lámparas VOLTECK

- Para lámparas de 100 V - 127 V

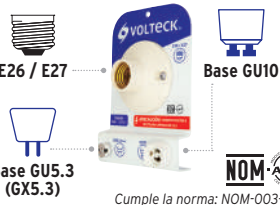
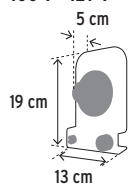

Cumple la norma: NOM-003-SCFI

Código	Clave	May.	Med. May.	Púb.	NC
56005	PRO-LAMP	\$305	\$305	\$305	0

Caja 1 / MM 2

Calentador solar de exhibición FOSET

- Fabricado a escala con los mismos materiales que los calentadores

- No funcional, solo para exhibición

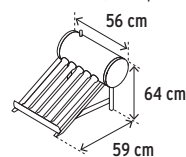

Código	Clave	May.	Med. May.	Púb.	NC
56370	EX-CALE-S	\$1,400	\$1,400	\$1,400	0

Caja 1 / MM 2

Rack de piso para 4 tarjetas FOSET

- Producto no incluido

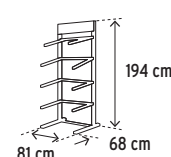

Código	Clave	May.	Med. May.	Púb.	NC
56368	R-TAR	\$3,175	\$3,175	\$3,175	0

Caja 1 / MM 2

Rack para tubos FOSET

- Producto no incluido
- Incluye 18 separadores

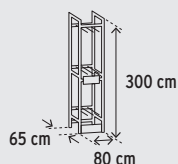

NUEVO
No disponible hasta el mes de introducción

Código	Clave	May.	Med. May.	Púb.	NC
59995	R-TUB	\$14,075	\$14,075	\$14,075	0

Caja 1 / MM 2

Rack despachador para cadenas y cables de acero FIERO

- Producto no incluido

- Ideal para despachar por metro

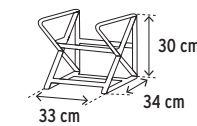

Código	Clave	May.	Med. May.	Púb.	NC
55256	R-CAD-C	\$535	\$535	\$535	0

Caja 1 / MM 2

Rack de 48 gavetas FIERO

- Producto no incluido

- Incluye 38 separadores metálicos, para dividir las gavetas y colocar 2 productos por gaveta
- Con planilla de etiquetas para identificar los códigos en las gavetas
- Medidas rack: 50 x 16 x 170 cm
- Medidas gaveta: 10.5 x 16.4 x 7.5 cm



Código	Clave	May.	Med. May.	Púb.	NC
55729	R-TOR-1	\$4,305	\$4,305	\$4,305	0

Caja 1 / MM 2

Exhibidores tipo góndola

- Incluyen 30 ganchos de acero galvanizado:
15 piezas de 5" de largo
15 piezas de 3" de largo

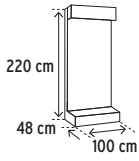

El producto aparece montado en el exhibidor con fines ilustrativos, el exhibidor **no incluye producto**



NUEVOS No disponibles hasta el mes de introducción

Código:	57032	59999	59997	59998	59996
Clave:	GON-100T	GON-100P	GON-100F	GON-100V	GON-100H
Mayoreo:	\$3,260 NC 0	\$3,260 NC 0	\$3,260 NC 0	\$3,260 NC 0	\$3,260 NC 0
Medio May.:	\$3,260	\$3,260	\$3,260	\$3,260	\$3,260
Público:	\$3,260	\$3,260	\$3,260	\$3,260	\$3,260
Caja:	1 / MM 2	1 / MM 2	1 / MM 2	1 / MM 2	1 / MM 2

Exhibidores tipo góndola

- **Producto incluido**
- Módulos independientes modulares en isla o en línea
- Producto no funcional, exclusivo para exhibición

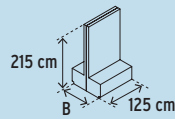
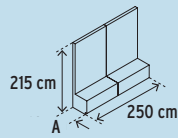

El exhibidor solo podrá ser instalado por personal autorizado de **PUBLISERVICIOS**

Consulta contenido en código QR

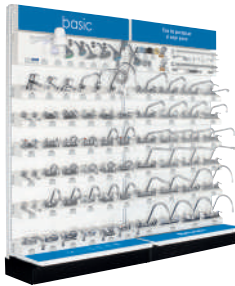

FOSET basic



FOSET basic-Aguo



FOSET Aguo



FOSET Túbig

Código:	55975	55980	55976	56010
Clave:	EX-BA-GO	EX-BAQ-GO	EX-AQ-GO	EX-TB-GO
Fondo (A) / Isla (B):	60 cm / 112 cm	60 cm / 114 cm	54 cm / 105 cm	75 cm / 150 cm
Costo:	El precio de este exhibidor corresponde al valor del producto que incluye (\$22,780), más el 50% del costo del mueble (\$13,945)			
Mayoreo:	\$36,725 NC 0	\$40,000 NC 0	\$38,013 NC 0	\$40,439 NC 0
Medio May.:	\$36,725	\$40,000	\$38,013	\$40,439
Público:	\$36,725	\$40,000	\$38,013	\$40,439
Caja:	1 / MM 2	1 / MM 2	1 / MM 2	1 / MM 2



FOSET Aero



FOSET Element



FOSET Riviera



HERMEX

Código:	55977	55978	55979	55981
Clave:	EX-AE-GO	EX-EL-GO	EX-RI-GO	EX-HER-GO
Fondo (A) / Isla (B):	54 cm / N/A	54 cm / 102 cm	77 cm / 154 cm	47 cm / 125 cm
Costo:	El precio de este exhibidor corresponde al valor del producto que incluye (\$16,704), más el 50% del costo del mueble (\$9,500)			
Mayoreo:	\$26,204 NC 0	\$53,613 NC 0	\$84,685 NC 0	\$27,353 NC 0
Medio May.:	\$26,204	\$53,613	\$84,685	\$27,353
Público:	\$26,204	\$53,613	\$84,685	\$27,353
Caja:	1 / MM 2	1 / MM 2	1 / MM 2	1 / MM 2

Tabla de conversión de unidades

PESO

	KILOGRAMOS	TONELADAS	ONZAS	LIBRAS
KILOGRAMOS	1	0.001	35.3	2.2046
TONELADAS	1,000	1	35,274	2,200
ONZAS	0.0283	0.0000283	1	0.0625
LIBRAS	0.454	0.000454	16	1

SUPERFICIE

	METROS ²	HECTÁREAS	KILÓMETROS ²	PIES ²	YARDAS ²	ACRES
METROS ²	1	0.0001	0.000001	10.8	1.2	0.000247
HECTÁREAS	10,000	1	0.01	108,000	12,000	2.47
KILÓMETROS ²	1,000,000	100	1	10,800,000	1,200,000	247
PIES ²	0.0929	0.00000929	9.290	1	0.111	0.000023
YARDAS ²	0.836	0.0000836	8.361	9	1	0.000207
ACRES	4,050	0.405	0.00405	43,600	4,840	1

LONGITUD

	METROS	KILÓMETROS	PULGADAS	PIES	YARDAS	MILLAS	MILLAS NÁUTICAS
METROS	1	0.001	39.4	3.28	1.09	0.000621	0.00054
KILÓMETROS	1,000	1	39,400	3,280	1,090	0.621	0.54
PULGADAS	0.0254	0.0000254	1	0.0833	0.0278	0.0000158	0.0000137
PIES	0.305	0.000305	12	1	0.333	0.000189	0.000165
YARDAS	0.914	0.000914	36	3	1	0.000568	0.000494
MILLAS	1,610	1.61	63,358	5,280	1,760	1	0.869
MILLAS NÁUTICAS	1,852	1.85	72,913	6,076	2,030	1.15	1

TEMPERATURA

TEMPERATURA EN °C	TEMPERATURA EN °F	TEMPERATURA EN °K
(°F - 32) / 1.8	1.8 °C + 32	°C + 273.14

VOLUMEN

	METROS ³	LITROS	PIES ³	YARDAS ³	GALONES
METROS ³	1	1,000	35.3	1.31	264
LITROS	0.001	1	0.0353	0.00131	0.264
PIES ³	0.0283	28.3	1	0.037	7.48
YARDAS ³	0.765	765	27	1	202
GALONES	0.00379	3.79	0.134	0.00495	1

PRESIÓN

	BARES	ATMÓSFERAS	PASCALES	KG/CM ²	LIBRAS/PIE ²
BARES	1	0.987	100,000	1.02	2,090
ATMÓSFERAS	1.01	1	101,325	1.03	2,116
PASCALES	0.00001	0.00000987	1	0.0000102	0.0209
KG/CM ²	0.981	0.968	98,066	1	14.22
LIBRAS/PIE ²	0.000479	0.000473	47.9	0.000488	1
P.S.I. (LB/IN ²)	0.0689	0.068	6,890	0.0703	144

ENERGÍA

	JOULES	NEWTON/METRO	KG/METRO
JOULES	1	1	0.10197162
NEWTON/METRO	1	1	0.10197162
KG/METRO	9.80665	9.80665	1

POTENCIA

	WATTS	CABALLOS DE FUERZA (HP)
WATTS	1	0.0013410221
CABALLOS DE FUERZA (HP)	745.69987	1

Las marcas mencionadas en este catálogo y que aparecen enlistadas a continuación son propiedad de TRUPER, S.A. de C.V.

GRUPO TRUPER®

TRUPER®

PRETUL®

VOLTECK®

FOSET®

FIERO®

Klinterk®

HERMEX®

TRUPER® expert

TRUPER® PRO

TRUPER® ERGO PRO

TRUPER® max

TRUPER® INDUSTRIAL

TRUPER® VELOCITY

TRUPER® RAPID

TRUPER® Classic

TRUPER® CLASSIC

TRUPER® vision

TRUPER® Active

TRUPER® Kids

TRUPER® ULTRA LITE

VOLTECK® Basic

VOLTECK® LAIT

VOLTECK® Kids

FOSET® basic

FOSET® Agua

FOSET® Túbigo

FOSET® Aero

FOSET® KUBO

FOSET® Element

FOSET® Riviera

HERMEX® Basic

Línea
Sable
rápido + limpio

Comprometidos con la comunidad.

En GRUPO TRUPER tenemos un fuerte sentido de **RESPONSABILIDAD SOCIAL**, lo cual implica que llevamos a cabo acciones para el bienestar de nuestros colaboradores, clientes, proveedores, usuarios y de las comunidades en las que estamos presentes. Por nombrar solo algunos ejemplos, contamos con el *Centro de Apoyo Educativo Truper* para ayudar a niños y jóvenes con rezagos educativos en la zona de Jilotepec y sus alrededores, el *Centro Deportivo Truper* que da un servicio de primer nivel a nuestros colaboradores y sus familias, donativos a instituciones culturales y artísticas o nuestros esfuerzos continuos de reciclaje, uso de energías limpias, ahorro energético y manejo responsable de desechos para ser una industria limpia.



Centros de Distribución en la República Mexicana

1 TIJUANA

Bldv. La Encantada No. 31, Lote 5
Parque Industrial El Florido II
Tijuana, Baja California
C.P. 22244
Tels.: 664 969 5100 / 01
Área que cubre:
Baja California y Sonora norte
zona_norte@truper.com

2 HERMOSILLO

Carretera a Nogales, km 5.5
Col. El Tazajal
Hermosillo, Sonora
C.P. 83304
Tel.: 55 5387 6676
Área que cubre:
Sonora y Sinaloa norte
zona_norte@truper.com

3 CHIHUAHUA

Av. Silvestre Terrazas
No. 12811, Int. 2
Parque Tecnológico Bafar
Carretera México-Cuauhtémoc
Chihuahua, Chihuahua
C.P. 31415
Tel.: 614 434 0052
Área que cubre:
Chihuahua
zona_norte@truper.com

4 LAGUNA

Calle Metal Mecánica No. 280
Parque Industrial Oriente
Torreón, Coahuila
C.P. 27278
Tel.: 871 209 6823
Área que cubre:
Zacatecas norte, Coahuila poniente y Durango
zona_norte@truper.com

5 MONTERREY

Carretera a Laredo No. 300, 1B
Monterrey Parks
Puerta de Anáhuac
Escobedo, N.L.
C.P. 66052
Tels.: 818 352 8790 / 91
Área que cubre:
Nuevo León, Tamaulipas y Coahuila oriente
zona_norte@truper.com

6 CULIACÁN

Bldv. Jesús Kumate No. 4301
Col. Hacienda de la Mora
Culiacán, Sinaloa
C.P. 80143
Tels.: 667 173 9139 / 8400
667 173 8699
Área que cubre:
Sinaloa y Baja California Sur
zona_occidente@truper.com



8 CELAYA

Parqmx Celaya Sur, Av. Amistad
Lotes 1 al 32, Mz. 2, Nave 1a.
Col. Parque Industrial Celaya Sur
Celaya, Guanajuato
C.P. 38159
Tels.: 461 165 8446 / 8090
Área que cubre:
Guanajuato, Querétaro norte, San Luis Potosí y Michoacán oriente
zona_norte@truper.com
zona_occidente@truper.com

9 JILOTEPEC

Parque Industrial Jilotepec No. 1
Jilotepec, Estado de México
C.P. 54257
Tel.: 761 782 9100
Área que cubre:
Estado de México, Ciudad de México, Guanajuato, Michoacán sur, Guerrero, Morelos, Hidalgo, Querétaro y San Luis Potosí
zona_metropolitana@truper.com
zona_centro@truper.com
zona_norte@truper.com

7 GUADALAJARA

Adolfo Bernard Horn No. 6800
entre Blvd. Paseo del Valle
y Carretera a El Zapote
Col. Ejido de Santa Cruz del Valle
Tlajomulco de Zúñiga, Jalisco
C.P. 45655
Tel.: 333 606 5286, ext. 4610
Área que cubre:
Nayarit, Jalisco, Aguascalientes, Zacatecas centro y sur, Michoacán norte y Colima
zona_norte@truper.com
zona_occidente@truper.com

10 VERACRUZ

Bodega 6, Parque Industrial Olmeca
Autopista Veracruz - Cardel Km 236 + 500
Col. El Renacimiento,
Veracruz, Veracruz
C.P. 91808
Tel.: 555 387 6670
Área que cubre:
Veracruz, Tamaulipas, Puebla y Oaxaca
zona_sur@truper.com

11 CIUDAD DE MÉXICO

Camino a Coyotepec No. 86
Fracción A Pte., Lote B, Edificio 6
"Prologis Park Grande", Colonia Bo
La Teja, Tepotzotlán,
Estado de México
C.P. 54607
Tels.: 761 782 9180 / 81
Área que cubre:
Zona Metropolitana y Ciudad de México
zona_metropolitana@truper.com

12 PUEBLA

Av. Periférico 2-A
San Lorenzo Almatlá
Cuautlalcingo, Puebla
C.P. 72710
Tels.: 222 282 8282 / 86
Área que cubre:
Puebla, Veracruz centro, Oaxaca y Tlaxcala
zona_sur@truper.com
zona_sureste@truper.com

13 MÉRIDA

Calle 33 No. 600 y 602
Col. Itzincab, entre 56 y 58
Municipio Umán
Mérida, Yucatán
C.P. 97390
Tels.: 999 912 2451 / 52
999 912 2453 / 57
Área que cubre:
Yucatán, Quintana Roo, Campeche norte, oriente y centro
zona_sureste@truper.com

14 VILLAHERMOSA

Calle Helio, Lotes 1, 2 y 3, Mz. 1
Cd. Industrial, 2a. Etapa
Villahermosa, Tabasco
C.P. 86010
Tels.: 993 353 7244 / 7094
993 353 7795 / 6637
Área que cubre:
Tabasco
zona_sur@truper.com
zona_sureste@truper.com

15 TUXTLA GUTIÉRREZ

Carretera Panamericana
No. 5765, Bodega 10
Col. Plan de Ayala,
Tuxtla Gutiérrez, Chiapas
C.P. 29020
Tel.: 555 387 6671
Área que cubre:
Chiapas y Oaxaca
zona_sureste@truper.com