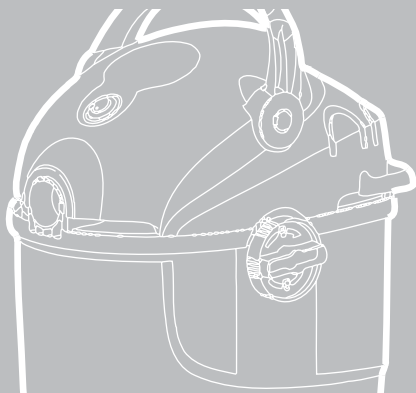


 **TRUPER®**

Modelo: ASPI-03  
Código: 12091



**Aspiradora / Vacuum**

1 300 W  
**1 3/4 Hp**

Potencia máxima / Maximum power

**Instructivo**

**Nota importante:**  
este producto no debe  
quedar expuesto a  
goteo o salpicaduras  
por líquidos.



## Antes de usar esta aspiradora, debe leer el instructivo



**⚠ ATENCIÓN** Lea y siga todas las instrucciones de seguridad y operación para reducir riesgos de daños personales y daños al equipo.

## CONSERVE ESTE INSTRUCTIVO

Usted necesitará el instructivo para consultar las reglas de seguridad y precaución, instrucciones de ensamble, procedimientos de mantenimiento y operación, lista y diagrama de partes.

Mantenga su factura junto con este instructivo. Escriba el número de factura en la parte interna de la cubierta frontal. Guarde el instructivo y la factura en un lugar seco y seguro para futuras referencias.

## CARACTERÍSTICAS TÉCNICAS:

<b>Tensión:</b>	120 V~
<b>Frecuencia:</b>	60 Hz
<b>Corriente:</b>	5 A
<b>Potencia máxima:</b>	1 300 W
<b>Potencia nominal:</b>	745 W
<b>Presión de aspiración:</b>	9,6 kPa (1,4 PSI)
<b>Presión de salida:</b>	9,6 kPa (1,4 PSI)

**El cable de alimentación tiene sujeta-cables tipo: Y**

**Todos los conductores son:** 18 AWG x 2C con temperatura de aislamiento de 105 °C

**La clase de construcción de la aspiradora es:** Doble aislamiento

**Clase de aislamiento:** Clase II

**La clase de aislamiento térmico de los devanados del motor:** Clase B

**NOTA IMPORTANTE:** Si el cable de alimentación se daña, éste debe ser reemplazado por el fabricante o Centro de Servicio Autorizado Truper®, con el fin de evitar algún riesgo de descarga o accidente considerable.

El tipo de sujeta-cables empleado para este producto es tipo "Y".

La construcción de este producto está diseñada de manera que su aislamiento eléctrico es alterado por salpicaduras o derramamiento de líquidos durante su operación.



**⚠ ADVERTENCIA** Antes de obtener acceso a las terminales, todos los circuitos de alimentación deben ser desconectados.



Este símbolo indica que esta aspiradora cumple con la norma oficial mexicana (NOM)



1. Mantenga el área de trabajo en orden. Las áreas y bancos desordenados propician accidentes.

2. Observe las condiciones del área de trabajo. No utilice la aspiradora en áreas mojadas o húmedas. No exponga su aspiradora a la lluvia. Mantenga el área de trabajo bien iluminada. No utilice la aspiradora en presencia de gases o líquidos inflamables.



3. Prevengase contra los choques eléctricos. Prevenga el contacto del cuerpo con superficies conectadas a tierra tales como tuberías, radiadores, y refrigeradores.

4. Mantenga a los niños alejados. Los niños nunca deben estar cerca del área de trabajo. No permita que ellos sostengan la aspiradora o cables de extensión. No permita que otras personas toquen la aspiradora, manténgalas alejadas de su campo de trabajo.

5. Mantenga guardado el equipo mientras no esté en uso. Cuando no esté en uso, la aspiradora debe guardarse en un lugar seco y libre de polvo. Siempre guarde su aspiradora bajo llave para que no esté al alcance de los niños.

6. No fuerce la aspiradora. Esta hará mejor su trabajo y será más segura dentro del rango para la cual fue diseñada. No utilice aditamentos inapropiados para intentar exceder la capacidad de la aspiradora.

7. Utilice la aspiradora eléctrica adecuada. No utilice aspiradoras demasiado débiles para ejecutar trabajos pesados. No utilice la aspiradora para trabajos pesados para los cuales no ha sido diseñada.

8. Utilice la indumentaria apropiada. No utilice ropa suelta, guantes, corbatas o joyería que pueda ser atrapada en las partes móviles. No utilice calzado resbaloso. Utilice algún protector de cabello para retener el cabello largo.

9. Utilice protección para ojos. Siempre utilice accesorios de seguridad apropiados por la Norma Oficial Mexicana (NOM), como es el caso de goggles, caretas y mascarillas contra polvo, cuando trabaje con materiales que despidan partes metálicas, virutas o polvos químicos.

10. No use el cable de alimentación para fines para los cuales no está dispuesto. No lleve la aspiradora colgada del cable y no tire de éste para desconectar la clavija de la base de enchufe. Proteja el cable contra el calor, el aceite y las esquinas afiladas.

11. Afiance la pieza de trabajo. Utilice un dispositivo de fijación o una mordaza para mantener firme la pieza de trabajo. Esto es más seguro que usar una sola mano y le permite tener ambas manos libres. Mantenga el balance adecuado todo el tiempo sobre sus pies. No trate de alcanzar algo sobre la máquina o se cruce cuando esté en funcionamiento.

12. No extienda su radio de acción. Evite toda postura que cause cansancio. Cuide de que su posición sea segura y de que conserve el equilibrio.

13. Mantenga la aspiradora en las mejores condiciones. Mantenga la aspiradora limpia para tener la mejor ejecución y seguridad. Siga las instrucciones para la lubricación y cambio de accesorios. Verifique los cables de la aspiradora periódicamente y si se encuentran dañados, llévelos a reparar a un Centro de Servicio Autorizado Truper®. Los mangos o manijas deben siempre permanecer limpios, secos y libres de aceite y grasas.

14. Desconecte la aspiradora cuando no esté en uso, antes de proceder al mantenimiento.



15. Reduzca el riesgo de arranques accidentales. No lleve ninguna aspiradora con el dedo puesto sobre el interruptor mientras esté conectado a la red eléctrica. Asegúrese de que el interruptor esté en la posición "apagado" (OFF) antes de conectar el cable de alimentación.



16. Extensiones para exterior. En el exterior, utilice solamente cables de extensión homologados y convenientemente marcados.

17. Manténgase alerta. Fíjese en lo que está haciendo, utilice su sentido común. No opere ninguna aspiradora cuando esté cansado.

18. Revise las partes dañadas. Antes de continuar utilizando la máquina, los protectores u otras partes móviles que pudieran estar dañadas deben ser cuidadosamente revisadas, para asegurarse que operan apropiadamente y trabajarán como debe ser. Revise también la alineación de las partes móviles, si están atasgadas, o si hay alguna probable ruptura de las partes, revise también el montaje, así como cualquier otra condición que pueda afectar la operación de la aspiradora. Todos los componentes deben estar montados adecuadamente y cumplir los requisitos para garantizar el correcto funcionamiento del aparato. Un protector u otra parte que estén dañadas deberán ser apropiadamente reparadas o cambiadas. Todo interruptor de mando deteriorado, deberá ser reemplazado por un Centro de Servicio Autorizado Truper®. No utilice ninguna aspiradora en la cual el interruptor no tenga contacto.

19. Reemplazo de partes y accesorios. Cuando necesite reemplazar las piezas, utilice solamente refacciones originales Truper®, destinados para usarse con esta aspiradora.

20. **ATENCIÓN** Para su seguridad personal utilice únicamente los accesorios o aparatos adicionales indicados en las instrucciones de manejo o recomendados por el fabricante de la aspiradora. La utilización de accesorios diferentes a los indicados en las instrucciones de manejo, puede acarrear riesgo personal.

21. Protección para oídos. Utilice protectores auriculares, cuando ejecute servicios que hagan ruidos superiores a 85 dB

El aparato no está previsto para su utilización por personas (incluidos los niños) cuyas capacidades físicas, sensoriales o mentales son reducidas, o por personas sin experiencia o conocimientos, salvo si éstas se encuentran vigiladas por una persona responsable de su seguridad o han recibido instrucciones previas sobre el uso del aparato.

**ATENCIÓN** Los niños deberán estar bajo supervisión para cerciorarse de que no jueguen con el aparato. Se requiere estricta supervisión cuando las personas discapacitadas o los niños utilicen cualquier aparato eléctrico o estén cerca de él.



**⚠ ADVERTENCIA** Para reducir el riesgo de incendio, descarga eléctrica o lesiones:

- No deje la aspiradora funcionando sin atenderla.
- No aspire o utilice esta aspiradora cerca de líquidos inflamables, gases o vapores explosivos como gasolina u otros combustibles, líquido para encendedor, líquidos calientes, limpiadores, pinturas con base de aceite, gas natural, hidrógeno o polvos explosivos tales como polvo de carbón, polvo de magnesio, polvo de granos o pólvora. Las chispas dentro del motor pueden encender los vapores o polvos inflamables.
- No aspire nada que se esté quemando o produciendo humo, tal como cigarrillos, cerillos o cenizas calientes.
- Mantenga el cable lejos de las superficies calientes.
- No la exponga a la lluvia. Almacene en interiores.
- No la desenchufe jalando el cable. Para desenchufar, tome la clavija, no el cable.
- No la utilice con el cable en mal estado, clavija u otras partes dañadas.
- Si su aspiradora en seco y para líquidos no funciona como es debido; le faltan partes, se ha dejado caer o está dañada, se quedó en el exterior o se cayó al agua, llévela a un Centro de Servicio Autorizado Truper®.
- No la jale ni la traslade tomándola por el cable; no utilice el cable como mango, no cierre la puerta sobre el cable, o pase el cable por orillas o esquinas filosas.
- No pase la aspiradora en seco y para líquidos sobre el cable.
- No tome la clavija o la aspiradora en seco y para líquidos con las manos húmedas.
- Para reducir el riesgo de daños a la salud, no aspire materiales tóxicos.
- No se utilice ni almacene cerca de materiales peligrosos.
- No utilice esta aspiradora en seco y para líquidos con el filtro roto o sin el filtro instalado, a excepción de cuando se aspiran líquidos, tal como se describe en la sección de operación de este instructivo.
- No permita que se utilice como juguete. Se debe tener particular atención cuando la utilicen niños o en su cercanía.
- Para reducir el riesgo de lesiones debido a encendido accidental, desconecte el cable de alimentación antes de cambiar o limpiar el filtro.
- No deje desatendida la aspiradora cuando esté enchufada a la fuente de energía.
- Desenchúfela del tomacorriente cuando no esté en uso o antes de darle servicio.
- Apague la aspiradora antes de desenchufarla.
- No ponga ningún objeto sobre las aberturas de ventilación.
- No haga el aspirado con las aberturas de ventilación bloqueadas; manténgalos libres de polvo, pelusa, cabello o cualquier cosa que reduzca el flujo de aire.
- Mantenga alejados de las aberturas y partes móviles; el cabello, la ropa suelta, los dedos y cualquier otra parte del cuerpo.
- Para reducir el riesgo de caídas, tenga extremo cuidado cuando limpie escaleras.

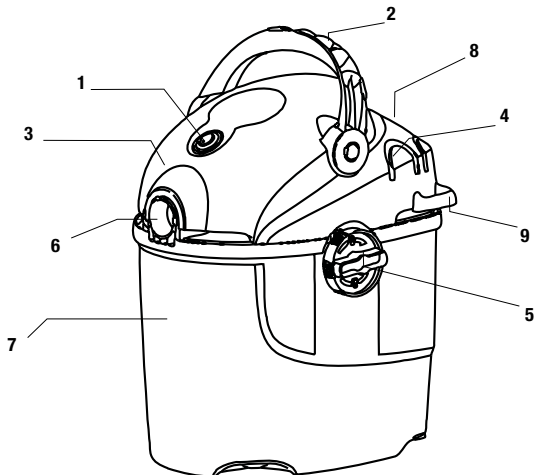
Cuando se utiliza como soplador:

- Dirija la descarga de aire solamente en las áreas de trabajo.
- No utilice la aspiradora en seco y para líquidos como pulverizador.
- No dirija el aire a las personas que se encuentren cerca.
- Mantenga alejados a los niños cuando la utilice como soplador.
- Utilice goggles de seguridad.



**⚠ ATENCIÓN** No aspire polvo de mampostería u hollín de la chimenea con el filtro estándar en seco y para líquidos. Ese es un polvo muy fino el cual no será atrapado por el filtro y puede ocasionar daños al motor. Cuando aspire polvo fino utilice un filtro para polvo (se vende por separado). Para reducir el riesgo de descarga eléctrica, desenchufe el electrodoméstico antes limpiar o dar servicio. No lo utilice sin los filtros colocados en su lugar. **PARA REDUCIR EL RIESGO DE LESIONES OCASIONADAS POR PARTES MÓVILES, DESENCHUFE ANTES DE DARLE SERVICIO.**

1. Interruptor
2. Asa
3. Cabeza motriz
4. Organizador de accesorios
5. Pasador
6. Puerto de aspirado
7. Contenedor
8. Puerto del soplador
9. Sujetador de cable



## Accesorios Incluidos

Manguera	1 pieza
Herramienta para ranuras	1 pieza
Boquilla 2 en 1	1 pieza
Filtro de tela reutilizable	1 pieza
Filtro de manga de espuma	1 pieza



**⚠️ ADVERTENCIA** Los accesorios recomendados para usarse con su aspiradora están especificados en este instructivo. El uso de cualquier otro accesorio puede representar riesgo de lesión personal. Utilice únicamente los accesorios designados para cada propósito.

## Uso de extensiones

Al usar un cable de extensión, asegúrese de usar el calibre suficiente para transportar la corriente que consumirá su producto. Un cable de un calibre inferior ocasionará caídas de tensión en la línea, teniendo como resultado pérdida de potencia y sobrecalentamiento del motor.

La siguiente tabla muestra el tamaño correcto que debe usarse dependiendo de la longitud del cable y de la capacidad de amperes indicada en la placa de datos de la aspiradora. Si tiene dudas use el siguiente calibre más alto. Recuerde que mientras más pequeño sea el número del calibre, más pesado será el cable. Asegúrese de que el cable de extensión esté en buen estado y que cuente con un conductor de puesta a tierra.

### Calibre mínimo para cables de extensión (AWG)

(cuando se usan 127 V~ solamente)

Capacidad de Amperes		(2)	Calibre de extensión	
Mayor de	Hasta	No. de conductores	De 1,8 m hasta 15 m	Mayor 15 m
0 A	10 A	3	18 AWG (1)	16 AWG
10 A	13 A	3	16 AWG	14 AWG
13 A	15 A	3	14 AWG	12 AWG
15 A	20 A	3	8 AWG	6 AWG

(1) Se permite utilizarlo siempre y cuando las extensiones mismas cuenten con un artefacto de protección contra sobrecorriente.

(2) Uno de los conductores debe ser conductor para puesta a tierra. Todos los conductores son de la misma designación (calibre) incluyendo el de puesta a tierra.

Referencia: NMX-J-195-ANCE-2006



## Doble aislamiento

La aspiradora tiene doble aislamiento. Esto significa que todas las partes metálicas externas se encuentran eléctricamente aisladas del suministro principal de energía. Esto se logra colocando barreras aislantes entre los componentes eléctricos y mecánicos haciendo innecesario conectarse a tierra.

## Clavija polarizada

Con el fin de reducir el peligro de descargas eléctricas, este electrodoméstico tiene una clavija polarizada (con una pata más ancha que la otra). Esta clavija solo se puede enchufar de una sola manera en un tomacorriente polarizado. Si esta clavija no entra por completo en el tomacorriente, invierta su posición. Si todavía no se puede introducir en el tomacorriente, contacte a un electricista calificado para instalar el tomacorriente adecuado. Por ningún motivo cambie la clavija. El doble aislamiento elimina la necesidad de un cable de tres alambres aterrizados y de un suministro de corriente aterrizado.

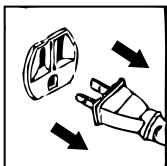


**⚠ ADVERTENCIA** No enchufe el cable eléctrico en el tomacorriente, verifique que la clavija esté desenchufada antes de ensamblar la aspiradora en seco y para líquidos.

## Desempaque su aspiradora en seco y para líquidos y ensamblado general

1. Verifique que el cable eléctrico no esté enchufado en el tomacorriente. (Fig. 1)

**Fig. 1**



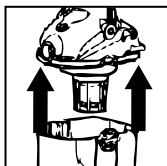
2. Afloje los pasadores hacia la posición de abierto (Fig. 2)

**Fig. 2**



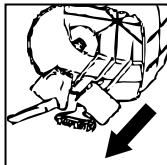
3. Levante la cabeza motriz del contenedor (Fig.3)

**Fig. 3**



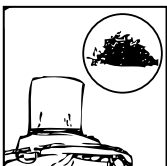
4. Retire los contenidos del contenedor, asegúrese de tener todos los contenidos enumerados en la página 4 (Fig. 4)

**Fig. 4**



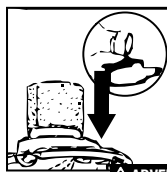
5. Su aspiradora viene lista para usarse y tiene instalado el filtro de tela reutilizable (Fig. 5)

**Fig. 5**



6. Para aspirar líquidos, instale el filtro de espuma suministrado (Fig.6) Vaya a la página 7 para ver las instrucciones de instalación del filtro.

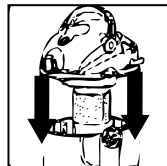
**Fig. 6**



**⚠ ADVERTENCIA**

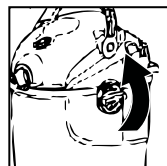
7. Vuelva a colocar la cabeza motriz en el contenedor. (Fig. 7)

**Fig. 7**



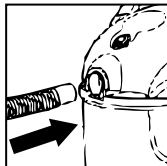
8. Alinee la sección superior con los pasadores y presiónelos en su lugar correcto. (Fig. 8)

**Fig. 8**



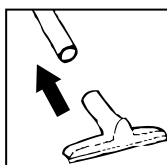
9. Inserte la manguera dentro del puerto del contenedor. (Fig.9)

**Fig. 9**



10. Elija la boquilla necesaria e instálela en la manguera. (Fig. 10)

**Fig. 10**



## Aspirado en seco



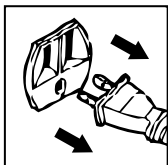
**⚠️ ADVERTENCIA** Asegúrese de leer, comprender y aplicar la información titulada 'Instrucciones de seguridad y advertencias'. No aspire áreas que tengan gases inflamables, vapores o polvos explosivos. Los gases inflamables o vapores incluyen, pero no se limitan a; líquido para encendedores, limpiadores con solventes, pinturas a base de aceite, gasolina, alcohol o sprays en aerosol. Los polvos explosivos incluyen, pero no se limitan a; carbón, magnesio, polvo de granos y pólvora. Para reducir el riesgo de peligros para la salud ocasionados por vapores o polvos, no aspire materiales tóxicos.



**⚠️ ATENCIÓN** No enchufe el cable eléctrico al tomacorriente. Asegúrese que la clavija está desenchufada antes de armar la aspiradora en seco y para líquidos.

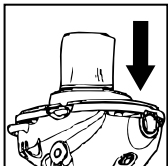
1. Verifique que el cable eléctrico no esté enchufado en el tomacorriente (Fig. 1)

**Fig. 1**



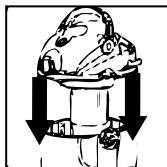
2. Verifique que el filtro cubra por completo la jaula del filtro contra la cabeza motriz (Fig. 2). Su aspiradora en seco y para líquidos viene con el filtro reusable de tela ya instalado. En caso contrario vea la página 10 para ver las instrucciones de instalación.

**Fig. 2**

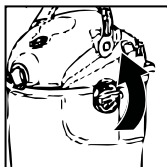


3. Coloque la cabeza motriz en su lugar sobre el contenedor, alineando la parte superior con los pasadores y presiónelos en su lugar. (Figs. 3 y 4).

**Fig. 3**

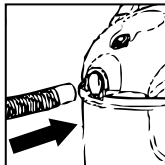


**Fig. 4**

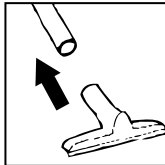


4. Inserte el extremo más grande de la manguera en el puerto de la aspiradora en la cabeza motriz. Presione la boquilla que necesite en el extremo libre de la manguera. (Figs. 5 y 6)

**Fig. 5**

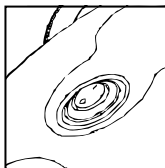


**Fig. 6**



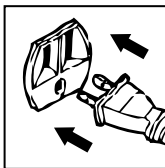
5. Verifique que el interruptor esté en la posición '0' OFF (apagado) antes de enchufar la aspiradora en el suministro eléctrico (Fig. 7)

**Fig. 7**



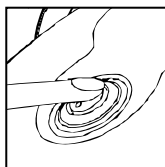
6. Enchufe el cable eléctrico en el tomacorriente. (fig. 8)

**Fig. 8**



7. Encienda el motor poniendo el interruptor en la posición 'I' ON (encendido) y empiece el aspirado. (Fig. 9)

**Fig. 9**



8. Una vez terminado el aspirado, coloque el interruptor en la posición '0' OFF (apagado) y desenchufe el cable eléctrico del tomacorriente.

**0 = OFF (apagado) I = ON (encendido)**

**NO UTILICE EL CARTUCHO DEL FILTRO PARA ASPIRADO DE LÍQUIDOS.**



## Aspirado con líquidos



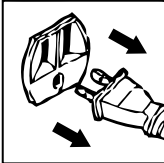
**⚠ ADVERTENCIA** Asegúrese de leer, comprender y aplicar la información titulada 'Instrucciones de seguridad y advertencias'. No aspire áreas que tengan gases inflamables, vapores o polvos explosivos. Los gases inflamables o vapores incluyen, pero no se limitan a; líquido para encendedores, limpiadores con solventes, pinturas a base de aceite, gasolina, alcohol o sprays en aerosol. Los polvos explosivos incluyen, pero no se limitan a; carbón, magnesio, polvo de granos y pólvora. Para reducir el riesgo de peligros para la salud ocasionados por vapores o polvos, no aspire materiales tóxicos.



**⚠ ADVERTENCIA** No enchufe el cable eléctrico al tomacorriente. Asegúrese que la clavija está desenchufada antes de armar la aspiradora en seco y para líquidos.

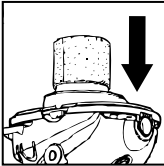
1. Verifique que el cable eléctrico no esté enchufado en el tomacorriente. (Fig. 1)

Fig. 1



2. Retire el filtro reutilizable de tela y con cuidado instale el filtro de manga de espuma sobre la jaula del filtro; coloque la cabeza motriz nuevamente sobre el contenedor. (Fig. 2) Vea las instrucciones para instalar el filtro en la página 10.

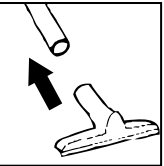
Fig. 2



### NO UTILICE EL CARTUCHO DEL FILTRO PARA ASPIRADO DE LÍQUIDOS

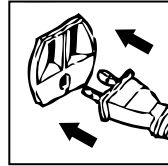
3. Coloque la boquilla deseada en la manguera de la aspiradora. (Fig. 3)

Fig. 3



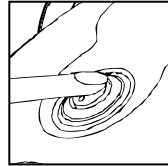
4. Verifique que el interruptor esté en la posición '0' OFF (apagado) antes de enchufar el cable eléctrico en el tomacorriente. (Fig. 4)

Fig. 4



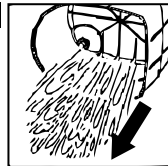
5. Encienda el motor moviendo el interruptor a la posición 'I' ON (encendido). (Fig. 5)

Fig. 5



6. Después de su uso, vacíe el contenedor, limpie y seque el interior antes de almacenar (fig. 6).

Fig. 6



**⚠ ATENCIÓN** Cuando aspire grandes cantidades de líquidos, no sumerja la boquilla por completo en el líquido; deje un espacio en la punta de la apertura de la boquilla para permitir el flujo de aire. La máquina está diseñada con una válvula de flotación que detiene la acción de la succión cuando el contenedor alcanza su máxima capacidad. Va a notar un aumento en la velocidad del motor. Cuando esto suceda, apague la máquina, desenchúfela de la fuente de electricidad y drene el líquido en un receptáculo o en la alcantarilla. Para continuar con el aspirado, vuelva a colocar la tapa del drenaje de la aspiradora. Después de haber aspirado líquidos, apague la máquina y quite la clavija del tomacorriente. Vacíe el contenedor, límpielo y séquelo por dentro y por fuera antes de almacenarlo.

**⚠ ATENCIÓN** El filtro de espuma se debe quitar después de aspirar líquidos y un filtro reutilizable de tela se debe volver a instalar para volver a aspirar.

## Operación de soplado

La aspiradora en seco y para líquidos tiene función de soplador. Para utilizar la característica de soplador siga las instrucciones enumeradas.



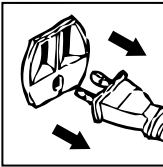
**⚠️ ADVERTENCIA** Antes de utilizar el soplador utilice goggles de seguridad. Mantenga a las personas alejadas de los residuos que se soplen. Use una careta contra polvo si el soplado crea polvo que pueda ser inhalado.



**⚠️ ATENCIÓN** Para reducir el riesgo de daño auditivo, cuando utilice la aspiradora / soplador, use protectores para los oídos y cuando se utilice la aspiradora por largos periodos de tiempo o cuando se utilice en áreas con mucho ruido.

1. Verifique que el cable de electricidad no esté enchufado en el tomacorriente. (Fig.1)

Fig. 1

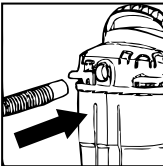


2. Asegúrese que el contenedor esté vacío antes de utilizar la aspiradora como soplador.

3. Retire la manguera del puerto de aspirado.

4. Inserte el extremo más grande de la manguera dentro del puerto del soplador en la parte trasera de la cabeza motriz. (Fig. 2)

Fig. 2



5. Verifique que el interruptor esté en la posición '0' OFF (apagado) antes de enchufar el cable eléctrico en el tomacorriente. (Figs. 3 y 4)

Fig. 3

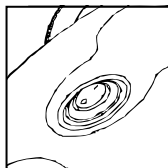
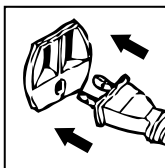


Fig. 4



6. Antes de encender la aspiradora, tome con firmeza la parte suelta de la manguera. Encienda el motor poniendo el interruptor en la posición 'I' ON (encendido). (Fig. 5)

Fig. 5



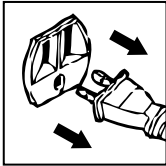


**ADVERTENCIA** No enchufe el cable eléctrico al tomacorriente. Antes de cambiar o limpiar los filtros, verifique que la clavija no esté enchufada.

## Mantenimiento y limpieza del filtro

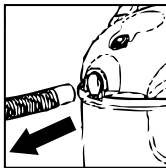
1. Verifique que el cable de electricidad no esté enchufado en el tomacorriente. (Fig. 1)

Fig. 1



2. Desconecte la manguera de la aspiradora. (Fig. 2)

Fig. 2



3. Suelte los pasadores y retire la cabeza motriz del contenedor (Figs. 3 y 4)

Fig. 3

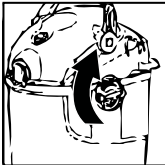
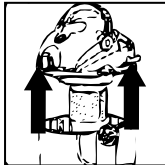
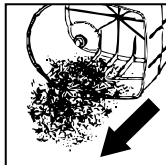


Fig. 4



4. Limpie toda la suciedad o deshechos del contenedor y la manguera. (Fig. 5)

Fig. 5



**ATENCIÓN** Para mejor desempeño limpie o cambie el filtro de manera regular. SIEMPRE UTILICE EL FILTRO PARA POLVO PARA ASPIRADO EN SECO. Si la máquina se utiliza sin el filtro de polvo, se quemará el motor y la garantía será nula. Tenga siempre filtros de repuesto a la mano.

### AVISO

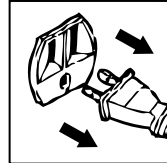
Los filtros que se incluyen con el equipo están hechos con materiales de alta calidad, diseñados para detener partículas de polvo pequeñas. El cartucho del filtro se debe utilizar únicamente para aspirado en seco. Para poder recoger el polvo, el cartucho del filtro debe estar seco. En caso de que esté húmedo, el filtro se va a tapar muy rápidamente y hará muy difícil la labor de limpieza. Maneje con cuidado el cartucho del filtro cuando lo quite para limpiarlo o para cambiarlo. Verifique que el filtro no tenga rasgaduras; un agujero pequeño puede dejar pasar el polvo a través del equipo. No utilice filtros con rasgaduras o agujeros; reemplácelo de inmediato.

## Instalación y limpieza del filtro reutilizable de tela

### Instalación del filtro reutilizable de tela

1. Verifique que el cable de electricidad no esté enchufado en el tomacorriente. (Fig. 1)

Fig. 1



2. Retire la cabeza motriz y colóquela en la posición "de cabeza".

3. Deslice el filtro reutilizable de tela sobre la jaula del filtro asegurándose que toda la jaula esté cubierta. (Figs. 2 y 3)

Fig. 2

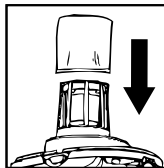
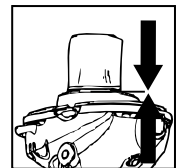


Fig. 3



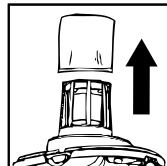
4. Vuelva a colocar la cabeza motriz en el contenedor.

### Retiro y limpieza del filtro reutilizable de tela

1. Teniendo la cabeza motriz en la posición "de cabeza".

2. Retire con cuidado el filtro reutilizable de tela de la jaula del filtro. (Fig. 4) Limpie el filtro golpeándolo o cepillándolo con cuidado. La limpieza NO debe hacerse en el interior de áreas habitadas.

Fig. 4



3. Utilice una solución de agua con jabón suave para lavar el filtro reutilizable de tela y enjuáguelo con agua limpia. (Fig. 5)

Fig. 5



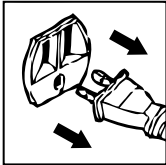
4. Permita que el filtro mojado se seque al aire durante 24 horas antes de instalarlo en la jaula del filtro.

## Instalación y limpieza del filtro de manga de espuma

### Instalación del filtro de manga de espuma

1. Verifique que el cable de electricidad no esté enchufado en el tomacorriente. (Fig. 1)

Fig. 1



2. Retire la cabeza motriz y colóquela en la posición "de cabeza". Siga las instrucciones para retirar el filtro de tela.

3. Deslice con cuidado el filtro de manga de espuma sobre la jaula del filtro y asegúrese que toda la jaula quede cubierta. (Figs. 2 y 3)

Fig. 2

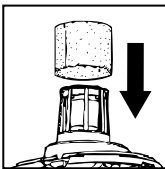
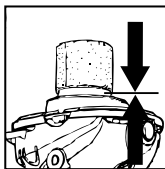


Fig. 3

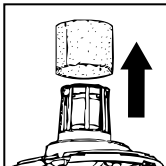


4. Vuelva a colocar la cabeza motriz sobre el contenedor.

### Limpieza del filtro de manga de espuma

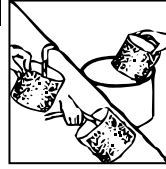
1. Retire la cabeza motriz y colóquela en la posición "de cabeza" y retire con cuidado el filtro de manga de espuma. (Fig. 4)

Fig. 4



2. Con una solución de agua y jabón suave, lave el filtro y después enjuáguelo con agua limpia. (Fig. 5)

Fig. 5



3. Permita que el filtro se seque al aire antes de instalarlo y volverlo a utilizar.

## Cambio de carbones

Los carbones deben revisarse periódicamente, y ser reemplazados siempre por un Centro de Servicio Autorizado Truper® cuando se hayan desgastado. Después de que hayan sido reemplazados, pida que se inspeccionen si los nuevos carbones pueden moverse libremente en el porta-carbón y solicite que enciendan la herramienta y la mantengan encendida durante 5 minutos para emparejar el contacto de los carbones y el conmutador.

Solo se deben de usar carbones de repuesto Truper® originales, diseñados específicamente con la dureza y la resistencia eléctrica adecuada para cada tipo de motor. Los carbones fuera de especificaciones pueden dañar el motor.

Cuando se haga el cambio de carbones siempre deben cambiarse los dos carbones.

## Limpieza y cuidados

Mantener siempre libres y limpias las aberturas de ventilación de la cubierta del motor. Soplar regularmente con aire comprimido o limpiar con una brocha.

En caso de que la máquina falle a pesar del riguroso examen de todas sus funciones, deberá repararse únicamente en un Centro de Servicio Autorizado Truper®

### Protección ambiental

Recicle las materias primas y no las deseches como basura. La máquina, accesorios y embalaje deben separarse para ser reciclados adecuadamente.

Los componentes plásticos están marcados para reciclarlos según su categoría.

## Servicio

El servicio de las aspiradoras debe ser realizado únicamente por un Centro de Servicio Autorizado Truper®. El servicio y mantenimiento realizado por personas no calificadas puede resultar peligroso y llegar a ocasionar daños personales además de invalidar la garantía del producto.

Al dar servicio a una aspiradora, solicite que se utilicen únicamente piezas de repuesto originales. El uso de piezas no autorizadas, o no seguir las instrucciones de mantenimiento pueden crear un riesgo de electrocución o lesiones.

## Detección y solución de problemas

Problema	Causa	Solución recomendada
La aspiradora no funciona.	1. No hay energía eléctrica.	1. Revise el suministro eléctrico, el cable, los interruptores de circuito, los fusibles.
	2. Cable defectuoso.	2. Desenchufe y revise el cable eléctrico. En caso de estar dañado lo debe reparar personal calificado.
	3. El contenedor está lleno.	3. Vacíe el contenedor.
Sale polvo por la cubierta del motor.	1. No está colocado el cartucho del filtro o está dañado.	1. Coloque o reemplace el cartucho del filtro.
Reducción de eficiencia y vibración del motor / velocidad	1. Hay un bloqueo en la boquilla, manguera o en la entrada del contenedor. El cartucho del filtro está tapado debido a la presencia de polvo fino.	1. Revise la boquilla, manguera y entrada del contenedor para revisar si hay algún bloqueo. Retire el filtro y límpielo o instale uno nuevo.

# Póliza de Garantía

Equipos Eléctricos

Modelo: ASPI-03  
Código: 12091

Este producto, sus piezas y componentes están garantizados por un año contra cualquier defecto de material y/o mano de obra empleados en su fabricación, así como de su funcionamiento, sin costo para el consumidor, excepto cuando: 1) el producto se hubiese utilizado en condiciones distintas a las normales; 2) el producto no hubiese sido operado de acuerdo a su Instructivo o 3) el producto hubiese sido alterado o reparado por personal no certificado por **TRUPER** para tal fin.

Esta Póliza de Garantía podrá hacerse válida en el establecimiento comercial en donde adquirió el producto o bien en los Centros de Servicio Autorizados **TRUPER** enlistados en este Instructivo.

Para hacer válida esta Póliza de Garantía, deberá presentar el producto y la Póliza de Garantía vigente debidamente sellada por el establecimiento comercial donde fue adquirido el producto o el comprobante de venta.

**TRUPER** cubrirá los gastos de transportación del producto para cumplir con la garantía en caso de que el domicilio del consumidor se encuentre fuera de la red de Centros de Servicio Autorizados **TRUPER** enlistados en este Instructivo, en [www.truper.com](http://www.truper.com) o en los proporcionados en los teléfonos: 01800-690-6990 ó 01800-018-7873.

En caso de tener problemas para hacer válida esta Póliza de Garantía repórtelo a los teléfonos mencionados en el párrafo anterior.

Para adquirir partes, componentes, consumibles y accesorios del producto asista a cualquiera de los Centros de Servicio Autorizados **TRUPER** enlistados en este Instructivo.



Sello del establecimiento comercial  
y fecha de adquisición.

**Truper, S.A. de C.V.** Parque Industrial No.1, Jilotepec, C.P. 54240, Estado de México, México, Tel.: 01(761) 782 91 00, Fax: 01(761) 782 91 70, R.F.C.: THE-791105-HP2. [www.truper.com](http://www.truper.com)



Ingrese a:

[www.truper.com](http://www.truper.com)

Donde obtendrá un listado actualizado en caso de tener algún problema para contactar un centro de servicio o llame a cualquiera de nuestras dos líneas:

01 (800) 690-6990

01 (800) 018-7873

Donde le informarán cual es el Centro de Servicio Autorizado Truper® más cercano