

ESPAÑOL  
ENGLISH



# TRUPER®

Instructivo de

## Desbrozadora a gasolina

### DES-26C

Este instructivo es para:

Modelo	Código
DES-26C	12496

### 26 cm<sup>3</sup>

Motor

**¡ATENCIÓN**



Lea este instructivo por completo  
antes de usar la herramienta.



Especificaciones técnicas.....	<b>3</b>
Especificaciones de combustible.....	<b>3</b>
 Advertencias de Seguridad para herramientas motorizadas.....	<b>4</b>
 Advertencias de Seguridad para uso de desbrozadoras.....	<b>5</b>
Partes.....	<b>6</b>
Ensamblado.....	<b>6</b>
Abastecimiento de combustible.....	<b>8</b>
Encendido.....	<b>8</b>
Operación.....	<b>9</b>
Mantenimiento.....	<b>10</b>
Solución de problemas.....	<b>11</b>
Centros de Servicio Autorizados.....	<b>12</b>
Sucursales.....	<b>14</b>
Póliza de Garantía.....	<b>14</b>

** ATENCIÓN**

Para poder sacar el máximo provecho de la herramienta, alargar su vida útil, hacer válida la garantía en caso de ser necesario y evitar riesgos o lesiones fatales, es fundamental leer y comprender este instructivo por completo antes de usar la herramienta.

Guarde este instructivo para futuras referencias.

Los gráficos de este instructivo son para referencia, pueden variar del aspecto real de la herramienta.

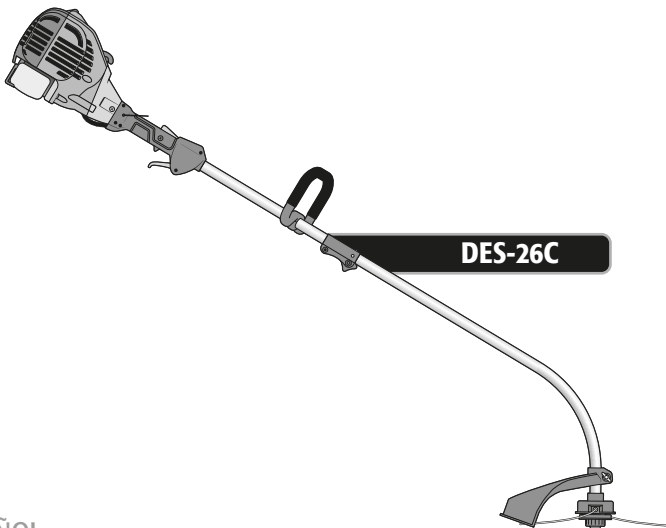

# Especificaciones técnicas

**DES-26C**

Código •	12496
Descripción •	Desbrozadora a gasolina de eje curvo
Peso neto •	5,2 kg (sin combustible)
Tanque de combustible •	500 ml
Desplazamiento del motor •	26 cm <sup>3</sup> (cc)
Desempeño máximo del motor •	746 W (1 Hp)
Velocidad •	8000 r/min
Cabeza de corte •	Carrete de nailon
Ancho de corte •	432 mm (17")
Diámetro de hilo de nailon •	De 2 mm a 2,7 mm
Tipo de mango •	Mango D
Ciclo de trabajo •	30 minutos de descanso por cada tanque consumido. Máximo diario 6 horas.

## Especificaciones de combustible

- La desbrozadora tiene un motor de 2 tiempos enfriado por aire que utiliza una mezcla de gasolina sin plomo y aceite automezclante de alta calidad con estabilizador de combustible especificado para motor de dos tiempos enfriado por aire.
- El motor está certificado para funcionar con gasolina sin plomo para vehículos con un octanaje de 87 ((R+M)/2) o más.
- No use ningún tipo de gasolina premezclada con aceite adquirida en gasolineras, como la destinada a motocicletas.
- No use aceite de uso automotor ni aceite para motores fuera de borda de 2 tiempos.
- La relación de la mezcla debe de ser de 40 tantos de gasolina por 1 de aceite (proporción 40:1). Prepare la mezcla en un recipiente aprobado para gasolina. Siempre mezcle bien antes de verterlo en el tanque del motor.

**⚠ ATENCIÓN** No utilice mezcla de combustible almacenada durante mas de 7 días. Haga la mezcla en pequeñas cantidades.

**⚠ ADVERTENCIA** Nunca fume cerca del combustible, ni de la zona en donde se abastezca de la gasolina, ni donde prepare la mezcla con el aceite, ni al operar la herramienta. 

**⚠ ADVERTENCIA** Cualquier intento de arrancar la herramienta sin añadirle aceite a la mezcla de combustible provocará fallas en el motor.

Utilice la tapa del aceite\*\* ACT-2T  TRUPER como medida para preparar la mezcla. Mezcle 5 tapas de aceite con cada litro de gasolina



¡Una mezcla incorrecta puede provocar que la máquina se desbale, ocasionando costosas reparaciones!



Gasolina



5 tapas de aceite



Mezcla

Para alargar la vida útil del motor use aceite sintético  TRUPER para motores de dos tiempos.

\* 1 galón = 3,78 litros

\*\* No incluidos

Mantenga su área de trabajo limpia, ordenada y bien iluminada.

**⚠ ATENCIÓN** Áreas desordenadas y oscuras pueden provocar accidentes. 

Nunca utilice la desbrozadora en ambientes explosivos, o en presencia de líquidos inflamables.

**⚠ PELIGRO** Aleje la desbrozadora al menos 9 metros (30 pies) del lugar de recarga de combustible antes de arrancar el motor. 

Mantenga a los niños y a otras personas a una distancia segura mientras utiliza la desbrozadora.

**⚠ ADVERTENCIA** Las distracciones pueden hacerle perder el control y provocar accidentes. 

Evite hacer contacto con líneas y circuitos eléctricos.

**⚠ PELIGRO** Ubique y evite todas las líneas y circuitos eléctricos, especialmente el cableado oculto. Así como cualquier objeto conectado a tierra. 

Esté siempre alerta, sea prudente y utilice el sentido común.

**⚠ ATENCIÓN** No deje que la familiaridad con el uso de la desbrozadora lo distraiga mientras la utiliza. Esto puede provocar accidentes.

No utilice la desbrozadora si está cansado, o bajo la influencia de drogas, alcohol o medicamentos.

**⚠ PELIGRO** Un momento de distracción mientras utiliza la desbrozadora puede provocar lesiones personales graves.

Utilice la desbrozadora con sus guardas y protectores en su lugar y en buen estado.

**⚠ ADVERTENCIA** De no hacerlo se expone a lesiones personales graves.

Nunca fuerce la desbrozadora.

**⚠ ATENCIÓN** Trabajar dentro del rango para el que fue diseñada asegura un mejor trabajo y es más seguro. 

Guarde la desbrozadora en un lugar seguro fuera del alcance de los niños.

**⚠ ADVERTENCIA** Las desbrozadoras motorizadas son peligrosas en manos inexpertas. 

Utilice la indumentaria adecuada.

**⚠ ADVERTENCIA** La ropa suelta, joyas o cabello largo pueden ser atrapados por las piezas móviles. 

Mantenga las manos alejadas de las partes giratorias y/o móviles.

**⚠ ADVERTENCIA** De no hacerlo se expone a lesiones personales graves. 

No utilice la desbrozadora en espacios encerrados.

**⚠ PELIGRO** Para evitar respirar la acumulación de monóxido de carbono, gas inodoro tóxico y potencialmente mortal. 

Utilice equipo adecuado de protección personal.

**⚠ ATENCIÓN** Usar protección para los ojos, mascarillas antipolvo, zapatos de seguridad antideslizantes, casco, protección para los oídos y guantes de seguridad, reduce considerablemente el riesgo de lesiones.



Apague la desbrozadora antes de hacer ajustes, cambiar sus accesorios o guardarla.

**⚠ ADVERTENCIA** Asegúrese de que el interruptor de la desbrozadora esté en posición de apagado.

Nunca utilice la desbrozadora si el interruptor no funciona o no está debidamente ensamblada.

**⚠ ADVERTENCIA** De hacerlo se expone a lesiones personales graves, repárela inmediatamente en un Centro de Servicio Autorizado  TRUPER®.

No sobre extienda su campo de acción.

**⚠ ATENCIÓN** Un buen apoyo y equilibrio permiten un mejor control de la desbrozadora en situaciones inesperadas.



Evite encendidos accidentales.

**⚠ ADVERTENCIA** Asegúrese de que el motor de la desbrozadora esté apagado antes de dejarla o darle mantenimiento. 

Retire cualquier llave de ajuste antes de encender la desbrozadora.

**⚠ PELIGRO** Herramientas adicionales o llaves colocadas en una pieza giratoria de la desbrozadora puede provocar lesiones personales graves.

Déle mantenimiento a la desbrozadora y cerciórese que se encuentra en condiciones óptimas antes de utilizarla.

**⚠ ATENCIÓN** Revise cuidadosamente sus partes móviles, su alineación y montaje. Hágalo periódicamente. Busque cualquier elemento dañado o pieza que no funcione adecuadamente para su inmediata reparación en un Centro de Servicio Autorizado  TRUPER®. 

Accesorios.

**⚠ ATENCIÓN** Utilice sólo los accesorios o refacciones indicados en este instructivo o certificados por  TRUPER®.



Nunca deje la desbrozadora en marcha sin supervisión.

**⚠ PELIGRO** Apague la desbrozadora después de operarla y antes de colocarla en un lugar seguro para evitar accidentes graves.

Nunca fume cerca del combustible.

**⚠ PELIGRO** No fume cerca de la zona en donde se abastezca de combustible, ni al operar la desbrozadora. 

## Manejo de combustible

- Nunca fume cerca del combustible, ni de la zona en donde se abastezca de la gasolina, ni donde prepare la mezcla con el aceite, ni al operar la desbrozadora. 
- Para reducir el riesgo de incendio o quemaduras maneje el combustible con cuidado, es muy inflamable. 
- No permita que la gasolina o el aceite tengan contacto con la piel.
- Protéjase los ojos para evitar salpicaduras de la gasolina y el aceite. En caso de contacto accidental lávelos inmediatamente con agua limpia. Si persiste la irritación acuda a un médico.
- Mezcle y almacene el combustible en un recipiente diseñado para tal fin.

**⚠ ADVERTENCIA** • Mezcle el combustible al aire libre lejos de cualquier chispa o llama.

• Antes de reabastecer la desbrozadora de combustible apague el motor, colóquela en suelo despejado y espere a que el motor se enfríe.

**⚠ ATENCIÓN** • Limpie todo el combustible que pueda haber caído en la desbrozadora antes de operarla.

**⚠ ATENCIÓN** • Revise si hay fugas de combustible, de ser así corrijalas antes de usar la desbrozadora, para evitar incendios o lesiones por quemadura.

- Aleje la desbrozadora por lo menos 9 metros (30 pies) del lugar de carga de combustible antes de arrancar el motor.
- Bajo ninguna circunstancia queme el combustible derramado para eliminarlo.
- Por ningún motivo utilice cualquier otro tipo de combustible que el especificado para la desbrozadora en este instructivo.

## Antes de operar la desbrozadora

• Equípese con ropa adecuada para operar la desbrozadora: ropa ajustada, pantalones gruesos, botas de seguridad antideslizantes, guantes protectores para trabajo pesado, y anteojos de seguridad con protección lateral bajo la norma ANSI Z87.1.



**⚠ ADVERTENCIA** • Retírese cualquier accesorio o ropa holgada que pueda ser atrapado por el cabezal de hilo en movimiento. Recójase el cabello para que quede por arriba del nivel de los hombros.

• Asegúrese de que la desbrozadora se encuentre en perfectas condiciones. No la encienda si se encuentra mal ajustada o no está armada completamente de manera que funcione de forma segura o el tanque de combustible presenta alguna fuga o tiene algún tornillo flojo.

• Asegúrese de que la desbrozadora se encuentre limpia, seca y libre de aceite o combustible.

• Asegúrese de que el área de trabajo se encuentra en una área abierta y bien ventilada.

• Revise el área de trabajo y retire cualquier piedra, vidrios rotos, clavos, alambre o cuerda. Pues podrían ser lanzados o enredarse en la desbrozadora.

- En temperaturas extremas revise que no hayan formaciones de hielo o condensación en la desbrozadora.
- La visibilidad y condiciones de luz deben ser adecuadas para ver claramente, de lo contrario no utilice la desbrozadora.
- No use la desbrozadora sin la guarda, o si ésta presenta algún daño o no cuenta con todas sus partes.

## Al operar la desbrozadora

**⚠ ATENCIÓN** • Mantenga a los transeúntes, niños y animales alejados, a no menos de 15 m de distancia.

• Asegúrese de que el cabezal de hilo no esté en contacto con algún objeto antes de arrancar el motor.

**⚠ ADVERTENCIA** • Mantenga ambos pies apoyados firmemente en el piso y ambas manos sujetando la desbrozadora por los mangos, jamás la opere con una sola mano, de lo contrario pueden resultar lesionados el operador, y demás personas presentes.

• Mantenga todas las partes del cuerpo alejadas del cabezal de corte cuando esté funcionando el motor.

• Siempre mantenga el cabezal de corte apuntando hacia abajo, por debajo del nivel de su cintura y jamás lo levante más de 75 cm del suelo.

• Mantenga todas las partes del cuerpo alejadas del silenciador, puede producirle una quemadura seria.

• Mantenga alejada la desbrozadora de materiales inflamables.

• No utilice la desbrozadora para cortar maleza leñosa.

• Esté atento a riesgos en su entorno, el ruido de la desbrozadora podría evitar que los note.

**⚠ PELIGRO** • En caso de realizar trabajos cerca de vías de tránsito suspenda el corte hasta que no haya vehículos a la vista. La desbrozadora podría lanzar partículas hacia los vehículos en movimiento y pueden desencadenar un accidente grave.

## Después de operar la desbrozadora

**⚠ ADVERTENCIA** • No intente detener el movimiento giratorio del cabezal de corte de ninguna otra forma que apagando el interruptor. Espere a que se detenga por sí mismo después de apagar la desbrozadora, esto demorará unos cuantos segundos.

**⚠ ATENCIÓN** • Siempre traslade la desbrozadora con el motor apagado, y con el silenciador alejado del cuerpo. Antes de subirla a un vehículo vacíe el tanque de combustible.

**⚠ ADVERTENCIA** • Apague el motor antes de poner en reposo la desbrozadora. NO deje el motor funcionando sin prestarle atención. Deje que se enfríe antes de almacenar la desbrozadora.

**⚠ ATENCIÓN** • El servicio y reparación de la desbrozadora debe de ser realizado sólo por un Centro de Servicio Autorizado 

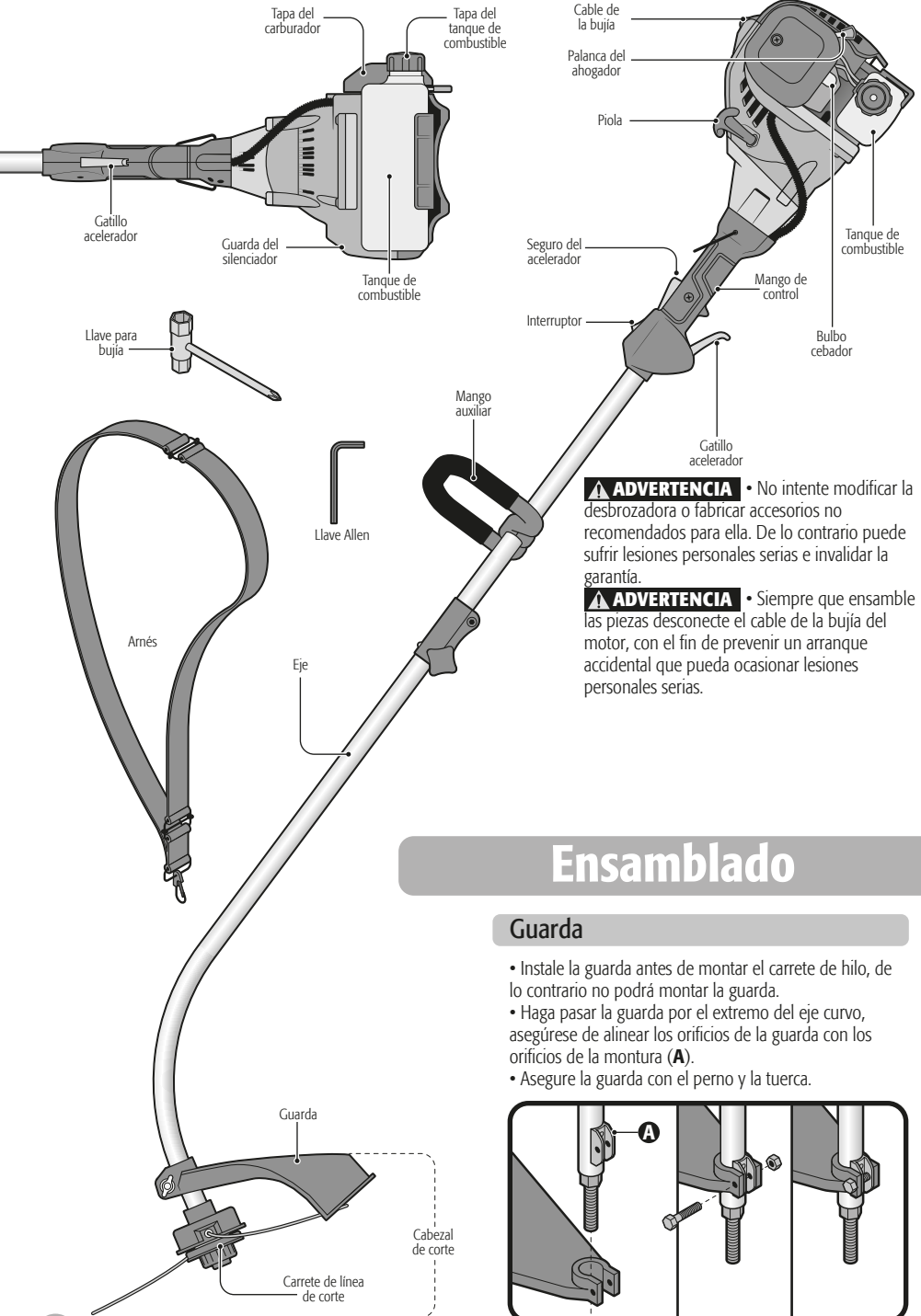

**⚠ ADVERTENCIA** • No intente modificar la desbrozadora o fabricar accesorios no recomendados para ella. De lo contrario puede sufrir lesiones personales serias e invalidar la garantía.

**⚠ ADVERTENCIA** • Siempre que ensamble las piezas desconecte el cable de la bujía del motor, con el fin de prevenir un arranque accidental que pueda ocasionar lesiones personales serias.

## Ensamblado

### Guarda

- Instale la guarda antes de montar el carrete de hilo, de lo contrario no podrá montar la guarda.
- Haga pasar la guarda por el extremo del eje curvo, asegúrese de alinear los orificios de la guarda con los orificios de la montura (A).
- Asegure la guarda con el perno y la tuerca.

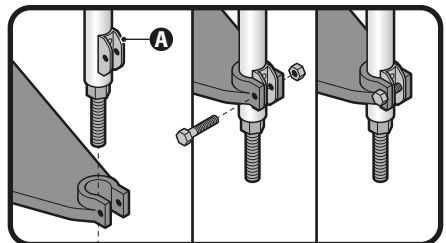

## Eje

- Alinee el pasador de seguridad (a) del eje inferior con el orificio intermedio de la abrazadera (b).
- Presione el pasador de seguridad hacia abajo e inserte el eje inferior en la abrazadera.
- Suelte el pasador de seguridad; asegúrese de que encaje en el orificio del eje superior.
- Apriete la perilla de bloqueo en sentido a las manecillas del reloj para asegurar la conexión (c).

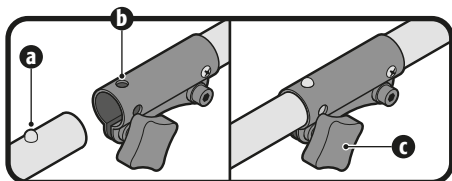

## Mango

- Instale el mango auxiliar como se muestra en la imagen.
- Recorra el mango auxiliar por el eje de la desbrozadora a una altura adecuada para operarla cómodamente.
- Apriete los tornillos para fijar su posición.

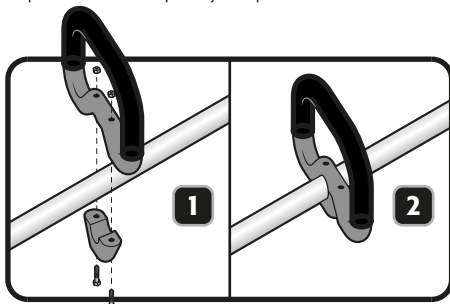

## Arnés

- Coloque el arnés en la gargoya del mango para sostener la desbrozadora con el hombro.

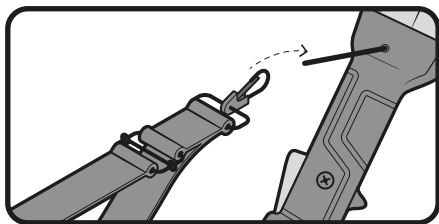

## Reemplazo y montura de hilo de corte

- Con la desbrozadora apagada retire la tapa de retención del carrete (A) girándola en sentido contrario a las manecillas del reloj.
- Retire el carrete vacío, asegúrese de que esté limpio y que no tenga partes dañadas o gastadas.
- Corte una pieza de hilo de corte de 6 m. Forme un rizo en el medio de la línea e inserte este rizo en el gancho interior del carrete (B). Tome el hilo y enrédelo en el sentido de las manecillas del reloj. Asegúrese de que cada extremo del hilo se enrede en su sección respectiva (superior e inferior). No enrede demasiado hilo, después de enredarlo debe quedar una distancia mínima de 6 mm entre el borde del carrete y el hilo enredado.
- Deje sin enredar aproximadamente 15 cm de ambos extremos de hilo e inserte cada uno en una de las muescas del carrete (C), para que el hilo no se desenrede mientras instala el carrete en la desbrozadora, más adelante deberá liberar los hilos de sus muescas.
- Coloque de nuevo el carrete en su cubierta haciendo pasar los extremos de cada hilo por los orificios de la cubierta (D). Si el hilo se suelta o enreda en este paso vuelva a enredarlo en el carrete y asegúrelo en sus muescas.
- Coloque la cubierta del carrete en el eje (E) y asegure el carrete apretando la tapa de retención (A).
- Jale hacia afuera y con fuerza ambos extremos del hilo de corte para liberarlo de las muescas de la parte superior del carrete (G).

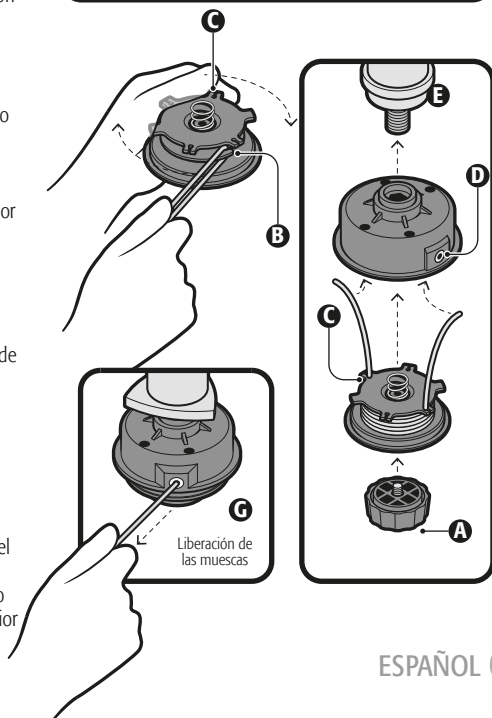

- Siga las advertencias de seguridad para el manejo de combustible (página 5).
- Espere a que el motor se enfríe por completo antes de abastecer el combustible.
- Coloque la desbrozadora sobre una superficie plana recostándola como se indica en el gráfico.
- Limpie alrededor de la tapa del tanque de combustible para evitar su contaminación.
- Afloje lentamente la tapa del tanque de combustible.
- Teniendo cuidado de evitar derrames vierta la mezcla de combustible en el tanque. **⚠ ATENCIÓN** Siga las especificaciones del combustible (página 3).
- Antes de tapar el tanque de combustible revise y limpie la junta.
- Coloque de inmediato la tapa del tanque de combustible y apriétela con la mano.
- Limpie todo derrame de combustible.

**⚠ ATENCIÓN** En un motor nuevo, es normal que haya emisiones de humo durante y después de usarse por primera vez.

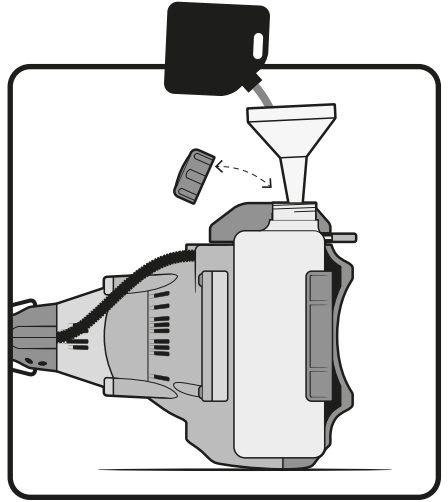

## Encendido

### Arranque del motor

- Coloque la desbrozadora en suelo nivelado en donde el cabezal de corte no haga contacto con ningún obstáculo.
- Coloque el interruptor en la posición de encendido (A).
- En caso de que el motor esté frío mueva la palanca del ahogador (B) hacia arriba. Oprima y suelte el bulbo cebador 6 veces (C).
- En caso de que el motor esté caliente mueva la palanca del ahogador hacia abajo. No use el bulbo cebador.

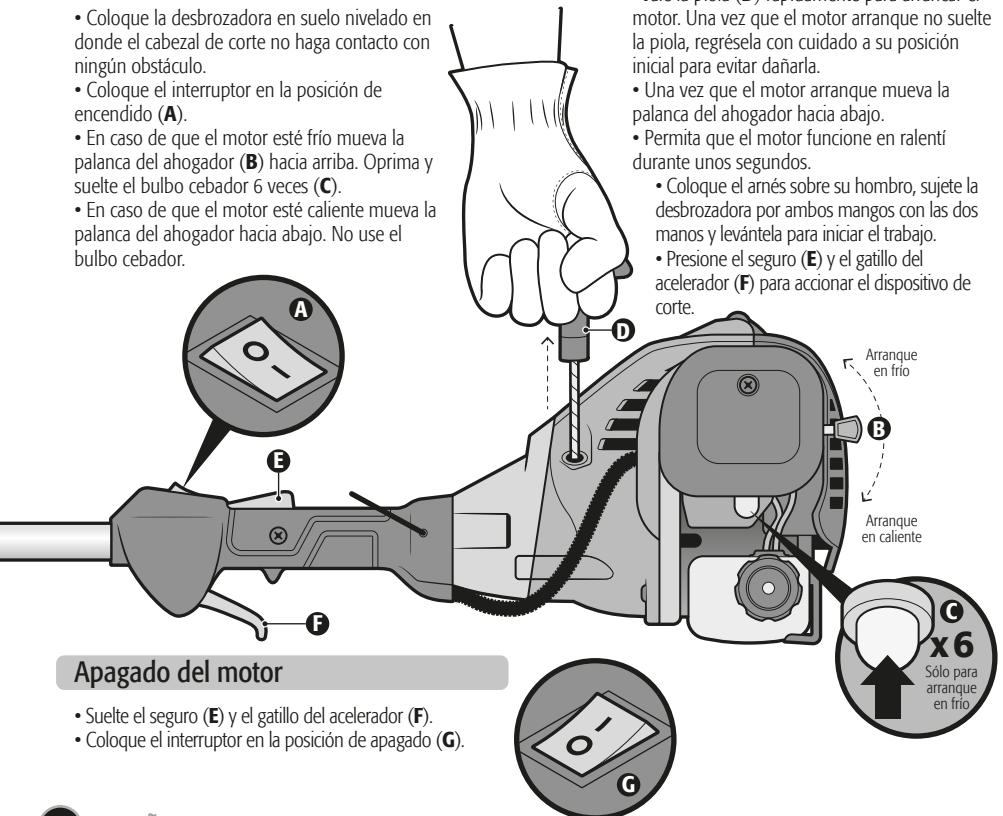

- Jale la piola (D) rápidamente para arrancar el motor. Una vez que el motor arranque no suelte la piola, regrésela con cuidado a su posición inicial para evitar dañarla.
- Una vez que el motor arranque mueva la palanca del ahogador hacia abajo.
- Permita que el motor funcione en ralentí durante unos segundos.
- Coloque el arnés sobre su hombro, sujete la desbrozadora por ambos mangos con las dos manos y levántela para iniciar el trabajo.
- Presione el seguro (E) y el gatillo del acelerador (F) para accionar el dispositivo de corte.

### Apagado del motor

- Suelte el seguro (E) y el gatillo del acelerador (F).
- Coloque el interruptor en la posición de apagado (G).



**⚠ ATENCIÓN** • Recuerde que usted como operador de la desbrozadora es responsable de su seguridad, así como de quienes se encuentren cerca del área de trabajo. Siga todas las normas de seguridad (páginas 4 y 5) antes de operar la desbrozadora.

- Mantenga una postura equilibrada con ambos pies apoyados firmemente en el piso.
- Utilice el amés para soportar el peso de la desbrozadora. Sosténgala con firmeza frente a usted con una mano en el mango y la otra en el mango auxiliar de manera que la desbrozadora quede alineada a su cuerpo y apuntando el cabezal de corte 30° hacia abajo, lejos de sus pies.

**⚠ PELIGRO** • No encienda ni opere la desbrozadora en cualquier otra posición.

- Encienda la desbrozadora y realice los cortes de izquierda a derecha rotando su cintura manteniendo la posición de la desbrozadora.
- Conforme se realice el corte de pasto el hilo de corte se desgastará y terminará por desprenderse, para liberar más hilo del carrete presione un poco la desbrozadora hacia abajo para que el suelo presione la tapa de retención contra el carrete y libere más hilo. El sobrante será cortado por la cuchilla de la guarda, en ese instante deje de empujar la desbrozadora contra el piso para no gastar hilo.
- Para cortar maleza o pasto altos hágalo gradualmente, no intente cortarlo de una sola vez desde la base, pues los residuos pueden atascar el cabezal de corte o hacerle perder el control de la desbrozadora.

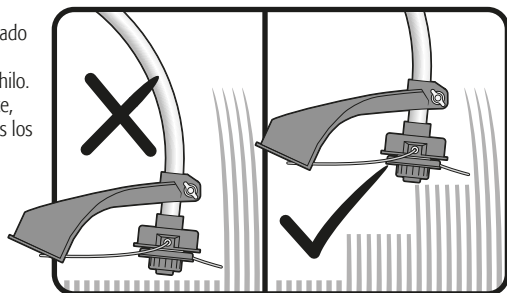
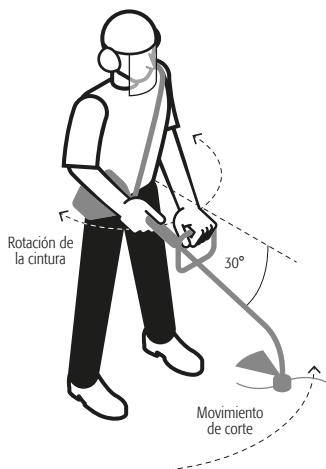

• Antes de inspeccionar, limpiar o dar servicio a la herramienta, apague el motor, espere a que todas las partes móviles se hayan detenido; desconecte el cable de la bujía y sepárelo de la bujía. De lo contrario puede sufrir lesiones de gravedades y/o daños al equipo.

## Limpeza general

- Con un cepillo o aire comprimido limpie y despeje las ranuras de ventilación de la unidad del arrancador cada vez que sea necesario.
- De la misma forma limpie periódicamente las aletas del cilindro del motor y las aletas del ventilador para retirar cualquier impureza. De no hacerlo el motor puede dañarse debido a un recalentamiento.

## Limpeza del filtro del aire

- Retire la tapa del filtro de aire aflojando la perilla de la tapa.
- Retire el filtro del aire.
- Dependiendo del tiempo de uso puede dar al filtro una limpieza superficial con sólo golpearlo ligeramente contra una superficie lisa y plana para desalojar la mayoría de las partículas.
- También puede soplear el filtro con aire comprimido, hágalo por ambos lados.
- O para una limpieza más completa limpie el filtro del aire en agua jabonosa tibia, enjuáguelo y déjelo secar por completo antes de instalarlo de nuevo en la herramienta.
- Instale de nuevo el filtro del aire, verificando que empate en su lugar.
- Realice la limpieza del filtro de aire tan frecuentemente como sea necesario para mantenerlo siempre limpio, de lo contrario la eficiencia del motor puede disminuir.

## Filtro de combustible

- Revise el filtro de gasolina con frecuencia.
- Si el filtro está sucio debe ser reemplazado.
- Si el interior del tanque de gasolina está sucio, enjuáguelo con gasolina.

## Ajuste del carburador

- Se recomienda hacer los ajustes del carburador en un Centro de Servicio Autorizado  **TRUPER®**.
- Un ajuste incorrecto puede dañar el motor e invalidar la garantía.

## Cambio de la bujía

- El motor utiliza una bujía TORCH L8RTC con una separación de electrodos de 0,63 mm (0,025"). Reemplace la bujía por otra igual una vez al año.
  - Con el motor totalmente frío, afloje la bujía gastada hacia la izquierda con una llave y retírela.
  - Inserte la bujía nueva y apriétela con la mano hacia la derecha. Apriétela media vuelta más con la llave incluida.
- ⚠ ATENCIÓN** • Tenga cuidado de no estropear la rosca de la bujía, de lo contrario resultaría seriamente dañado el motor.

## Limpeza del escape y del silenciador





- El escape y el silenciador se pueden tapar con depósitos de carbón, dependiendo del tipo de combustible, la cantidad de aceite utilizada y/o las condiciones es las que se utiliza la herramienta. Si nota pérdida de potencia se deberán retirar esos depósitos para restaurar el desempeño. Acuda a un Centro de Servicio Autorizado  **TRUPER®** para realizar este servicio.
  - El silenciador está equipado con una pantalla anti chispas dentro del silenciador. Después de usarse por largos periodos de tiempo la pantalla se ensucia y se debe reemplazar el silenciador. Acuda a un Centro de Servicio Autorizado  **TRUPER®** para realizar el reemplazo.
- ⚠ ATENCIÓN** • Revise constantemente que el silenciador tenga debidamente asegurados los sujetadores y que no existan daños o corrosión. En caso de encontrar una fuga detenga la herramienta y llévela de inmediato a un Centro de Servicio Autorizado  **TRUPER®** para su reparación.

## Almacenamiento de la herramienta

En caso de que almacene la herramienta durante un mes o más, tome en cuenta las siguientes consideraciones:

- Drene todo el contenido del tanque de combustible en un recipiente de uso aprobado para gasolina. Todo el sobrante debe reutilizarse en otro equipo con motor de dos tiempos con proporción de 40:1.
- Ponga a funcionar el motor hasta que consuma el resto del combustible y se apague por sí mismo. Así eliminará el combustible residual y evitará que se forme goma que podría dañar el sistema de combustible.
- Limpie la herramienta por completo.
- Almacene la unidad en un espacio ventilado, apartado de agentes corrosivos como productos químicos para jardín o sales para derretir hielo y lejos del alcance de los niños.
- Cumpla con todos los reglamentos gubernamentales relacionados con la seguridad en el manejo y almacenamiento de combustibles.

## Solución de problemas

Problema	Causa	Solución
El motor no arranca.	<ul style="list-style-type: none"> <li>• No hay chispa.</li> <li>• No tiene combustible.</li> <li>• El motor está ahogado.</li> <li>• La piola de arranque jala con más dificultad que cuando nueva.</li> </ul>	<ul style="list-style-type: none"> <li>• Revise la chispa. Retire la cubierta del motor. Retire la bujía del cilindro. Conecte el cable de la bujía y colóquela sobre el cilindro del motor con su parte metálica tocando el cilindro. Tire de la piola y observe la chispa en el electrodo de la bujía. Si no la hay, repita la prueba con una bujía nueva.</li> <li>• Presione el bulbo cebador hasta que el combustible sea visible en el bulbo. Si no se ve el combustible, significa que el sistema primario de suministro de combustible está bloqueado. Contacte un Centro de Servicio Autorizado  <b>TRUPER</b>. En caso que el bulbo cebador se llene de combustible, es señal que el motor está ahogado.</li> <li>• Teniendo apagado el interruptor de encendido, retire la bujía. Mueva la palanca del ahogador hacia abajo y tire del mango del arrancador de 15 a 20 veces para eliminar el exceso de combustible del motor. Limpie la bujía y vuelva a instalarla. Siga el procedimiento de arranque normal (consulte la página 8). Si no arranca el motor, mueva la palanca del ahogador hacia abajo y repita el procedimiento de arranque. Si el motor aún no arranca, repita el procedimiento con una bujía nueva.</li> <li>• Lleve la herramienta a un Centro de Servicio Autorizado .</li> </ul>
El motor arranca pero no acelera.	<ul style="list-style-type: none"> <li>• El motor requiere de unos minutos para calentarse.</li> </ul>	<ul style="list-style-type: none"> <li>• Permita que el motor se caliente por completo. Si el motor no acelera después de tres minutos, contacte a su Centro de Servicio Autorizado .</li> </ul>
El motor arranca pero solo va a velocidad alta con la mitad del ahogador.	<ul style="list-style-type: none"> <li>• El carburador requiere de ajuste.</li> </ul>	<ul style="list-style-type: none"> <li>• Lleve la herramienta a un Centro de Servicio Autorizado .</li> </ul>
El motor no alcanza la velocidad completa y emite demasiado humo.	<ul style="list-style-type: none"> <li>• Revise la mezcla de aceite / combustible.</li> <li>• El filtro de aire está sucio.</li> <li>• La pantalla de la guarda anti chispas está sucia.</li> </ul>	<ul style="list-style-type: none"> <li>• Use combustible nuevo y la mezcla correcta de aceite para 2 tiempos.</li> <li>• Limpie el filtro de aire. Consulte la página 10.</li> <li>• Limpie la pantalla de la guarda anti chispas como se induce en la página 10.</li> </ul>
El motor arranca, funciona y acelera pero no tiene ralentí.	<ul style="list-style-type: none"> <li>• El tornillo de ralentí en el carburador necesita ajuste.</li> </ul>	<ul style="list-style-type: none"> <li>• Gire el tornillo de ralentí en sentido de las agujas del reloj para aumentar la velocidad.</li> </ul>

En caso de tener algún problema para contactar un Centro de Servicio consulte nuestra página [www.truper.com](http://www.truper.com) donde obtendrá un listado actualizado, o llame al teléfono: 01(800) 690-6990 ó 01(800) 018-7873 donde le informarán cuál es el Centro de Servicio Autorizado  más cercano.

**AGUASCALIENTES** 671615 **SUPER TOOLS**  
ZARAGOZA NO. 1205, COL. EL SOL, AGUASCALIENTES,  
AGS. TEL.: 01(449) 996-5978

**BAJA CALIFORNIA SUR** 670796 **CONTRURENTAS**  
PROL. I. ZARAGOZA Y MÁRQUEZ DE LEÓN,  
COL. 5 DE FEBRERO, SAN JOSÉ DEL CABO, BCS  
TEL.: 01(624) 142-4595

**CHIHUAHUA** 670032 **PROVIND**  
AV. COLEGIO MILITAR No. 4307 A, COL. NOMBRE DE  
DIOS C.P. 31100, CHIHUAHUA, CHIH. TEL.: 01(614)  
424-4000

671530 **FERRERÍA AMAYA S.A. DE C.V.**  
AV. ORTIZ MENA No. 81, COL. CENTRO C.P. 33800  
PARRAL, CHIH. TEL.: 01(627) 522-2600

**COAHUILA** 670712 **INDUSTRIAL FERRETERA DE MONCLOVA,**  
**S.A. DE C.V.** BLVD. HAROLD R. PAPE No. 1000, COL.  
CENTRO C.P. 25700 MONCLOVA, COAH.  
TEL.: 01(866) 632-0174 FAX: 01(866) 633-0719

**COLIMA** 671742 **SURTIDORA DE FERRERÍA** AV. ANTONIO  
LEAÑO ÁLVAREZ No. 527 COL. PONCIANO ARRIAGA,  
TECOMÁN, TEL.: 01(313) 324-2000 y 7666 FAX: 325-2700

**CHIAPAS** 671770 **TORNILLOS Y HERRAMIENTAS PINEDA 17**  
PONIENTE No. 20-A, COL. CENTRO TAPACHULA, CHIAPAS  
TEL.: 01(962) 626-2807

671709 **FERRERÍA MANDIOLA, S.A. DE C.V.** 5a  
NORTE PONIENTE No. 1615-B, COL. MOCTEZUMA,  
C.P. 29000, TUXTLA GUTIÉRREZ, TEL.: 01(961) 602-1544

671747 **CENTRO DE SERVICIO DEL SURESTE**  
LIBRAMIENTO SUR ORIENTE S/N km 6.5  
COL. TRABAJADORES, TUXTLA GUTIÉRREZ, CHIAPAS  
TEL.: 01(961) 223-2350

670515 **FERRERÍA CASUA**  
RAMÓN CORONA No. 72, COL. BARRIO SANTA LUCÍA C.P.  
29250, SAN CRISTOBAL DE LAS CASAS, CHIS.  
TEL.: 01(967) 678-6283

671601 **MATERIALES DE CONSTRUCCIÓN DE LOS**  
**ALTOS, S.A. DE C.V.** FRANCISCO I. MADERO No.5, COL.  
CENTRO, C.P. 29200, SAN CRISTOBAL DE LAS CASAS,  
CHIS.

671730 **MATERIALES Y ACEROS BALAM S.A.**  
PERIFERICO NORTE-PONIENTE No. 50 COL. BISMAR, SN.  
CRISTOBAL DE LAS CASAS TEL.: 01 (967) 678-6162 y 7422

670781 **PREFABRICADOS DE PALENQUE, S.A. DE C.V.**  
km 1 CARRETERA PALENQUE - PAKAL-NA S/N ENTRADA  
LIENZO CHARRO C.P. 22960, PALENQUE, CHIS. TEL.: 01  
(916) 345-1523 | 345-1533

**CIUDAD DE MÉXICO** 671829 **EL FUERTE DE LAS HERRAMIENTAS S.A. DE**  
**C.V.** PONIENTE 140 No.618 LOCAL B, COL. INDUSTRIAL  
VALLEJO, AZCAPOTZALCO, C.P. 02300 TELS.: 01(55)  
5587-7959 y 7751

670995 **EL MONSTRUO DE CORREGIDORA S.A. DE**  
**C.V.** CORREGIDORA No.22, COL. CENTRO C.P. 06060  
CIUDAD DE MÉXICO TEL.: 01(55) 5522-4861 | 71 y  
01(55) 5522-5051, FAX: 01(55) 5522-5021

671370 **ADMINISTRADORA FERRERÍA, S.A. DE C.V.**  
CORREGIDORA No. 76-A, COL. CENTRO C.P. 06060  
CIUDAD DE MÉXICO TEL.: 01 (55) 5522-9976 FAX: 01(55)  
5522-9966

671131 CERRADA PINO SUÁREZ No. 24, COL. ZONA  
ESCOLAR C.P. 07230, GUSTAVO A. MADERO, CIUDAD DE  
MÉXICO TEL.: 01(55) 2207-0882

671137 **INGENIERÍA SUMINISTROS Y SERVICIOS**  
**INDUSTRIALES** CALZADA DE GUADALUPE No.525-A,  
COL. ESTRELLA, C.P. 07810, GUSTAVO A. MADERO,  
CIUDAD DE MÉXICO TEL. Y FAX: 01(55) 5577-9331 |  
5781-7079

**DURANGO** 670350 **TORNILLOS ÁGUILA, S.A. DE C.V.**  
MASURIO No. 200 ESQUINA GALIO, COL. LUIS  
ECHEVERRÍA C.P. 34250, DURANGO, DGO.  
TEL.: 01(618) 817-1946 | 818-2655

671671  
ENRIQUE CARROLA ANTUNA No. 406 COL. CIÉNEGA,  
DURANGO, DGO. TEL.: 01(618) 825-2710

**ESTADO DE MÉXICO** 671600 **ABC DE MATERIALES, S.A. DE C.V.**  
VENUSTIANO CARRANZA No. 104 COL. LOS ÁNGELES  
TOTOLINGO, ACOLMAN, EDO. DE MÉXICO  
TEL.: 01(55) 2958-8504

671723 **FERRERÍA TECAMAC S.A. DE C.V.**  
CARR. MÉXICO-PACHUCA km 37.5 TECAMAC, EDO. DE  
MÉXICO. TEL.: 5934-6396 Y 5934-6271

671765 **TLAPALIERA CRUZ**  
AV. CUAUHEMOC No. 3 COL. BO. SAN JOSÉ,  
TEQUIXQUIAC, TEL.: 591-91-203-44

671025 **SERVICIO Y VENTA DE HERRAMIENTAS VG**  
AV. DE LOS MAESTROS No. 14, COL. LEANDRO VALLE  
CP.54040, TLANEPANTLA DE BAZ, EDO. DE MÉXICO, TEL.:  
01(55) 2628-3120 Y FAX: 01(55) 5398-2104

670050 **ABRASIVOS Y SOLDADURAS ESPECIALES DE**  
**TOLUCA** ISABEL LA CATÓLICA SUR No. 101 ESQ. MIGUEL  
HIDALGO COL. STA. CLARA C.P. 50090, TOLUCA, EDO. DE  
MÉXICO, TEL.: 01(722) 773-1117 | 773-1116 | 214-9458,  
FAX: 01(722) 215-2145

670514  
AV. TEXCOCO No. 354, COL. METROPOLITANA 2A  
SECCIÓN C.P. 57740, CD. NEZAHUALCOYOTL, EDO. DE  
MÉXICO, TEL.: 01(55) 5792-4458

**GUANAJUATO** 670150 **COMPAÑÍA FERRERÍA NUEVO MUNDO**  
**S.A. DE C.V.** AV. MÉXICO - JAPÓN No. 225, CD.  
INDUSTRIAL C.P. 38010, CELAYA, GTO. TEL. Y FAX: 01(461)  
617-7578 | 617-7579 | 617-7580 | 617-7588

670261 **PROVEEDORES DE HERRAMIENTAS**  
SINALOA No. 39 COL. MIGUEL HIDALGO  
IRAPUATO, GTO. TELS.: 01(462) 626-3813, 124-8806 FAX:  
01(462) 623-0523

671492 **HERRAMIENTAS Y SERVICIOS DE LEÓN S. DE**  
**R.L.** DE C.V. LÓPEZ MATEOS ORIENTE No. 230, COL.  
CENTRO CP. 37000 LEÓN, GTO. TEL./FAX 01(477) 714-6514

671290 **EL GRINGO** LIBRAMIENTO SUR No. 609, COL.  
DEL SOL C.P. 37900 SAN LUIS DE LA PAZ, GTO. TEL. Y  
FAX: 01(468) 688-4886

**GUERRERO** 670926 **DISTRIBUIDORA RAGASA, S.A. DE C.V.**  
AV. LÁZARO CÁRDENAS No. 908, COL. CENTRO C.P.  
40660 CD. ALTAMIRANO, GRO. TEL.: 01(767) 672-0843

671637  
LAS PALMERAS No. 48 COL. CENTRO, COYUCA DE  
BENÍTEZ, GRO. TEL.: 01(781) 452-0815

671677  
MARIANO ABASOLO S/N COL. OMETEPEC CENTRO,  
OMETEPEC, GRO. TEL.: 01(741) 412-1339

**HIDALGO** 670915 **MUNDO TOOL MÉXICO, S.A. DE C.V.** ALLENDE  
No. 320, COL. CENTRO C.P. 42000, PACHUCA, HGO. TEL.  
Y FAX: 01(771) 715-0048

670640 **SAN ANTONIO MATERIALES PARA**  
**CONSTRUCCIÓN** CARR. MÉXICO-PACHUCA km 81.5  
COL. SAN ANTONIO EL DESMONTE, TEL.: 01(771) 711-  
0732

670655 **FERRERECIOS, S.A. DE C.V.** LIBERTAD  
ORIENTE No. 304 LOCAL 30, INTERIOR DE PASAJE  
ROBLEDO, COL. CENTRO, TULANCINGO, TEL. 01(775)  
753-6615 y 16

**JALISCO** 670855 **MAGNOCENTRO FERRETERO, S.A. DE C.V.**  
AV. LA PAZ No.1180, COL. CENTRO, GUADALAJARA, JAL.  
TEL.: 01 (33) 3658-1867 y 59  
FAX: 01 (33) 3658-1870

670770 **ACEROS Y MATERIALES DIAZ S.A. DE C.V.**  
FRANCISCO ZARCO No. 755, COL. FLORIDA C.P. 47800,  
OCOTLAN, JAL. TEL.: 01 (932) 922-4740 | 922-0177

**MICHOACÁN** 671737 **EQUIPOS Y HERRAMIENTAS PROFESIONALES**  
JOSE MANUEL DE HERRERA No. 149, COL. CENTRO,  
APATZINGÁN, TEL. 01(453) 534-2204

671766 **SERVICIOS Y HERRAMIENTAS DEL SUR**  
AV. 22 DE OCTUBRE No. 303 COL. MIGUEL HIDALGO,  
APATZINGÁN, TEL. 01(453) 534-2033

671830 **MOTOSIERRAS Y SERVICIOS DE MORELIA**  
MORELOS NORTE No. 821 COL. CENTRO, MORELIA, C.P.  
58000 TEL.: 01(443) 317-9482

670336 **FERREMAQUINARIA INDUSTRIAL S.A. DE C.V.**  
AV. LÁZARO CÁRDENAS No. 241, COL. CENTRO C.P.  
60950, CD. LÁZARO CÁRDENAS, MICH.  
TEL.: 01(753) 532-0738 | 532-4396 | 532-2541 FAX:  
01(753) 532-3366

670872 **MATERIALES GARCÍA Y BARRAGÁN S.A. DE C.V.**  
IGNACIO ZARAGOZA No. 187 B, COL. CENTRO, C.P.  
61650, TACÁMBARO, MICH. TEL.: 01(459) 596-0190,  
FAX: 01(459) 596-0700

671130 **HERRAMIENTAS Y SERVICIOS FORESTALES DE ZAMORA**  
AV. JUÁREZ No. 213 OTE. ENTRE 5 DE MAYO Y  
AQUILES SERDAN, COL. CENTRO C.P. 59600,  
ZAMORA, MICH. TEL.: 01(351) 517-8420

670805 **LA NUEVA FERRETERÍA TRUPER**  
GENERAL PUEBLITA No. 356, COL. CENTRO C.P. 58600,  
ZACAPU, MICH. TEL.: 01(436) 363-3351

671115 **HERRAMIENTAS Y SERVICIOS INDUSTRIALES DE ZITACUARO**  
NETZAHUALCOYOTL NORTE No. 6, COL. MOCTEZUMA  
C.P. 61505, ZITACUARO, MICH.  
TEL.: 01(715) 151-3228

671664  
AVENIDA FRANCISCO VILLA No. 31 COL. MORELOS,  
URUJAPAN, MICH. TEL.: 01(452) 228-9536

**MORELOS** 671877 **FERRETERIALES DURAMAX** km 100 CARR.  
MEXICO-ACAPULCO, COL. ALPUYECA, C.P. 62797  
TEL.: 01(777) 678-9069 TEL. / FAX: 01(777) 678-7956

**OAXACA** 671625 **MARTÍNEZ BARRANCO, S.A. DE C.V.**  
AV. LA PAZ No. 721 COL. CALIFORNIA, OAXACA TEL.: 01(951)  
133-1521

671712 **MUNDO MAKITA** SÍMBOLOS PATRIOS No. 101,  
COL. ELISEO JIMÉNEZ RUIZ, OAXACA, OAX

671782 **MIFERRE**  
CARR. COSTERA DEL PACÍFICO No. 300, COL. LOS  
MANGALES, PUERTO ESCONDIDO TEL.: 01(954) 582-4218

671794 **AGROBOMBAS ROSARIOS S.A.**  
INDEPENDENCIA No. 1323 COL. LA PIRAGUA, TUXTEPEC  
C.P. 68300 TEL.: 01(287) 875-1363

**PUEBLA** 671420 **DISTRIBUIDORA DE HERRAMIENTAS MANUALES ZVALETA, S.A. DE C.V.**  
RIVERA ATOYAC No. 325, COL. SANTA CRUZ BUENA VISTA,  
C.P. 72810, SAN ANDRÉS CHOLULA, PUE. TEL. / FAX:  
01(222) 249-8592

671211 **SERVITEC**  
AV. DE LA JUVENTUD No. 1103 ESQ. 7 SUR, COL. NICOLÁS  
BRAVO C.P. 75790, TEHUACÁN, PUE. TEL. / FAX: 01(238)  
371-7200

671822 **TIENDA FIX TEHUACÁN**  
AV. SEGUNDA DE MORELOS No. 303, COL. CENTRO,  
TEHUACÁN, TEL.: 01(238) 384-8640

**QUERÉTARO** 670402 **MOTORES Y HERRAMIENTAS ELÉCTRICAS**  
AV. 6 No. 1004-B ESQ. CALLE 19, COL. LOMAS DE CASA  
BLANCA C.P. 76080, QUERÉTARO, QRO.  
TEL. Y FAX: 01(442) 167-4733

671265 **FERRETERA PRADO HERRAMIENTAS S.A. DE C.V.**  
AV. UNIVERSIDAD No. 325-A, COL. GRANJAS  
MANTHI C.P. 76080, SAN JUAN DEL RÍO, QRO.  
TEL. / FAX: 01(427) 268-4544

**QUINTANA ROO** 670046 **CENTRO FERRETERO DE CANCÚN**  
AV. COMACALCO No. 12, COL. SUPERMANZANA 59 C.P.  
77515, CANCÚN, Q. ROO.  
TEL.: 01(998) 886-8777 | 887-6616

671011  
ÁLVARO OBREGÓN No. 281-283 COL. CENTRO,  
CHETUMAL, QUINTANA ROO TEL.: 01(983) 833-2358

671732 **MULTISIERRAS TALCUMI** AVENIDA MIGUEL  
HIDALGO No.221 COL. VENUSTIANO CARRANZA,  
CHETUMAL

**SAN LUIS POTOSÍ** 671636 **95/24 MÉXICO, S.A. DE C.V.** SUC. SLP  
AV. UNIVERSIDAD No. 1850 COL. EL PASEO, SAN LUIS  
POTOSÍ C.P. 78320 TEL. / FAX: 01(444) 822-4341

**SINALOA** 671642  
JACARANDAS S/N COL. DEL BOSQUE, GUASAVE, SIN.  
TEL.: 01(687) 871-2636

**SONORA** 671045 **FERRETERÍA LA ÚNICA**  
LÁZARO MERCADO No. 1234 COL. MUNICIPIO LIBRE C.P.  
85080 CD. OBREGÓN, SON. TEL. / FAX: 01(644) 412-9836

**TABASCO** 671610 **GRUPO VAQUEIRO FERRETERO, S.A. DE C.V.**  
PERIFÉRICO CARLOS PELLICER CÁMARA No. 2810 COL.  
MIGUEL HIDALGO, VILLAHERMOSA, C.P. 86250 TEL. /  
FAX: 01(993) 116-1901 y 41 EXT. 106

671432 **MERCADO DE LA SOLDADURA DEL SURESTE, S.A. DE C.V.** BLVD. ADOLFO RUIZ CORTÍNEZ 2001-B,  
COL. ATASTA, VILLAHERMOSA, C.P. 86100 TEL.: 01(933)  
161-4820 | 161-4479

**TAMAULIPAS** 671480 **CONSTRURAMA GÁLVEZ**  
REVOLUCIÓN No. 1002, COL. BUENA VISTA C.P. 88120  
NVO. LAREDO, TAM. TEL. / FAX: 01(867) 710-3100

671755 **FERRETERÍA ZANELLA**  
AV. TAMAULIPAS No. 713 COL. REVOLUCIÓN VERDE,  
TAMPICO, TEL.: 01(833) 306-6537

**TLAXCALA** 671684 **SERVICIO JUNIOR**  
CALLE 2 DE ABRIL PONIENTE No. 506, COL. CENTRO,  
APIZACO, TEL. 01(241) 112-0996

**VERACRUZ** 671435 **METALURVE, S.A. DE C.V.** CALLE 18 No. 2117,  
FRACC. LOMAS C.P. 94570 CORDOBA, VER. TEL.: 01(271)  
714-8584

671635 **LA CASA DISTR. TRUPER**  
SUC. AV. YUCATÁN No. 137-A, COL. YUCATÁN C.P. 93600  
MARTÍNEZ DE LA TORRE, VER. TEL.: 01(232) 373-5420

671478 **TALLER ELÉCTRICO MATHEY**  
ATENAS No. 71, COL. NUEVA MINA C.P. 96760  
MINATITLÁN, VER. TEL. / FAX: 01(922) 223-5601

671605  
HUMBOLT SUR No. 49, COL. CENTRO C.P. 91270 PEROTE,  
VER. TEL.: 01(282) 832-0327 | 825-6408

670397 **LA CASA DISTRIBUIDORA TRUPER** CALLE  
URUGUAY No. 713, COL. 27 DE SEPTIEMBRE C.P. 93320,  
POZA RICA, VER. TEL. / FAX: 01(782) 823-8100 | 826-8484

671535 **DISTRIBUIDORA SANVER S.A. DE C.V.**  
CARRETERA NAL. TUXPAN-TAMPICO km 64, COL. LA  
MORITA, TANTOYUCA, C.P. 92101 TEL.: 01(789) 893-3030

671451 **MAYORISTAS JAGUAR S.A. DE C.V.**  
IGNACIO ALLENDE No. 2377 COL. CENTRO, VERACRUZ,  
TEL.: 01(229) 931-1891

671781 **MATERIALES Y ACEROS TUCÁN S.A. DE C.V.**  
PROL. AV. MIGUEL ALEMÁN No. 3800 COL. ARTÍCULO  
123, VERACRUZ, TEL.: 01(229) 923-0070

671452 **COMERCIALIZADORA FERRESMAR** CAYETANO  
RIVERA No. 47 COL. DEL MAESTRO, VERACRUZ, TEL.  
01(229) 922-7948  
TEL. / FAX: 01(229) 927-1771

**SUCURSAL CENTRO FORÁNEO**

AV. PARQUE INDUSTRIAL No. 1-A, JILOTEPEC,  
ESTADO DE MÉXICO, C.P. 54240  
CONMUTADOR: 01(761) 782-9101 EXT. 5728 y 5102

**SUCURSAL CENTRO**

CALLE D No. 31-A, COL. MODELO DE  
ECHEGARAY, NAUCALPAN, EDO. DE MÉXICO,  
C.P. 53530 TEL.: 01(55) 5371-3500

**SUCURSAL CHIHUAHUA**

AV. SILVESTRE TERRAZAS No. 128-11 PARQUE  
INDUSTRIAL BAFAR, CARRETERA MÉXICO  
CUAUHTEMOC, CHIHUAHUA, CHIH.  
TEL.: 01 (614) 43 40 52

**SUCURSAL CULIACÁN**

LIBRAMIENTO BENITO JUÁREZ No. 5599 B4,  
EJIDO DE LAS FLORES (LA COSTERITA),  
CULIACÁN, SINALOA, C.P. 80296  
CONMUTADOR: 01(667) 760-5747

**SUCURSAL GUADALAJARA**

ADOLF BERNARD HORN No. 6800,  
TLAJOMULCO DE ZUÑIGA, JALISCO, C.P. 45655  
CONMUTADOR: 01(33) 3606-5290

**SUCURSAL LAGUNA**

CALLE METAL MECÁNICA No. 280, PARQUE  
INDUSTRIAL ORIENTE, TORREÓN, COAHUILA,  
C.P. 27278 CONMUTADOR: 01(871) 209-6823

**SUCURSAL MÉRIDA**

CALLE 35 No. 600 y 602 LOCALIDAD ITZINCAB Y  
MULSAV, MUNICIPIO UMAN, MÉRIDA, YUCATAN,  
C.P. 97390 CONMUTADOR: 01(999) 912-2451

**SUCURSAL MONTERREY**

AV. STIVA No. 275, PARQUE INDUSTRIAL STIVA  
BARRAGÁN, SAN NICOLÁS DE LOS GARZAS,  
MONTERREY, NUEVO LEÓN, C.P. 66420  
TELS.: 01(81) 8352-8791 y 8790

**SUCURSAL PUEBLA**

AV. PERIFÉRICO No. 2-A, SAN LORENZO  
ALMECATLA, COL. CUAUTLALCINGO, PUEBLA,  
PUEBLA, C.P. 72710  
CONMUTADOR: 01(222) 2-82-82-82

**SUCURSAL TIJUANA**

AV. LA ENCANTADA, LOTE No. 5,  
PARQUE INDUSTRIAL EL FLORIDO II  
TIJUANA, BAJA CALIFORNIA, C.P. 22244,  
CONMUTADOR: 01 (664) 969-5100

**SUCURSAL VILLAHERMOSA**

CALLE HELIO LOTES 1, 2 Y 3 MZNA. No. 1, COL.  
INDUSTRIAL, 2A ETAPA, VILLAHERMOSA, TAB.  
C.P. 86010 CONMUTADOR : 01(995) 353-7244

Modelo	Código	Marca
DES-26C	12496	

## Póliza de Garantía

Este producto, sus piezas y componentes están garantizados por un año a partir de la fecha de su entrega, contra cualquier defecto de material y/o mano de obra empleados en su fabricación, así como de su funcionamiento sin costo para el consumidor. Excepto cuando el producto: 1) Se hubiese utilizado en condiciones distintas a las normales; 2) No hubiese sido operado de acuerdo a su instructivo o manual; y 3) Hubiese sido alterado o reparado por personal no certificado por 

Para hacer válida esta garantía, deberá presentar el producto y la póliza de garantía vigente debidamente sellada por el establecimiento comercial donde fue adquirido el producto o bien el comprobante de compra. Para cualquier duda o aclaración marque a los teléfonos: **01 800-690-6990 ó 01 800 -018-7873.**

 **TRUPER** cubrirá los gastos de transportación del producto para cumplir con la garantía en caso de que el domicilio del consumidor se encuentre fuera de la red de los Centros de Servicio Autorizados por la compañía.

Podrá hacer válida esta póliza de garantía y/o adquirir partes, componentes, consumibles y accesorios del producto en existencia, en el establecimiento donde adquirió el producto ó bien en las sucursales  enlistadas en este instructivo y/o manual en su caso.

# 1 AÑO



Sello del establecimiento comercial:

Fecha de entrega:

Importado por: **TRUPER, S.A. de C.V.**  
Parque Industrial No.1, Jilotepec, C.P. 54240, Estado de México, México  
TEL. 01(761) 782 91 00, R.F.C.: THE-791105-HP2

[www.truper.com](http://www.truper.com)



Manual

## Gas string trimmer

# DES-26C

Applies for:

Model	Code
-------	------

DES-26C	12496
---------	-------

## 26 cc

Motor

 **CAUTION**



Read the user's manual thoroughly before operating this tool.



Technical Data .....	<b>3</b>
Fuel Specifications .....	<b>3</b>
 Motor Tools Safety Warnings .....	<b>4</b>
 String trimmer's Safety Warnings .....	<b>5</b>
Parts .....	<b>6</b>
Assembly .....	<b>6</b>
Fuel Supply .....	<b>8</b>
Tuning On .....	<b>8</b>
Operation .....	<b>9</b>
Maintenance .....	<b>10</b>
Troubleshooting .....	<b>11</b>
Authorized Service Centers .....	<b>12</b>
Branches .....	<b>14</b>
Warranty Policy .....	<b>14</b>

 **WARNING**

To gain the best performance of the tool, prolong the duty life, make the Warranty valid if necessary, and to avoid hazards of fatal injuries please read and understand this Manual before using the tool.

Keep this manual for future references.

The illustrations in this manual are for reference only. They might be different from the real tool.

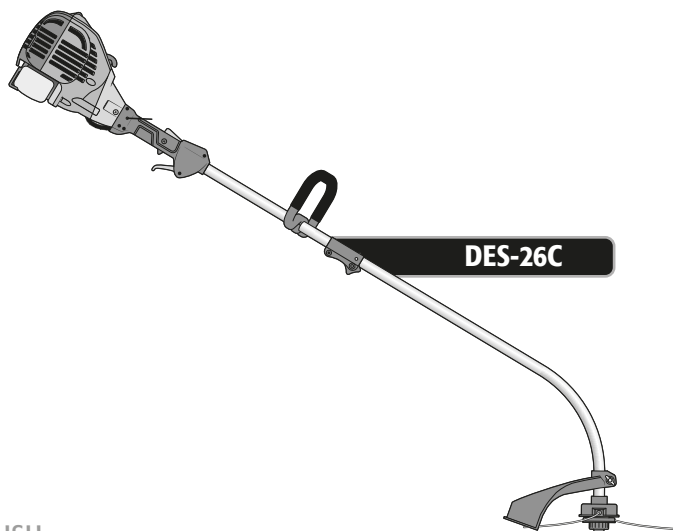



# Technical data



DES-26C

Code •	12496
Description •	Gas string trimmer, curved shaft
Net Weight •	11.4 lb (with no fuel)
Fuel Tank •	500 cc
Motor Displacement •	26 cc
Maximum Motor Performance •	1 Hp
Speed •	8000 RPM
Cutter Head •	Nylon line
Cutting Width •	17"
Nylon line diameter •	0.08 in to 0.1 in
Handle •	Loop handle
Work Cycle •	30 minutes idle per fuel tank consumed. Maximum 6 hours daily.

## Fuel specifications

- The string trimmer has an air-cooled 2-cycle motor using a mix of unleaded gasoline and high quality self-propulsion oil with fuel stabilizer specified for air-cooled two-cycle motors.
- The motor is certified to run with unleaded gasoline for vehicles with 87 or more ((R+M)) octane level.
- Do not use any type of gasoline premixed with oil bought in service stations such as gasoline for motorcycles.
- Do not use automotive oil or oil for 2-cycle outboard motors oil.
- The mix ratio should be 40 parts gasoline per 1 part oil (40:1 ratio). Prepare the mix in a gasoline-approved container. Always mix thoroughly before pouring in the motor tank.

**CAUTION** Do not use fuel mix stored longer than 7 days. Make small amounts of mix.

**WARNING** Never smoke near fuel, the gasoline filling up area or where the oil mix is being prepared or when operating the tool.

**WARNING** Any attempt to start the string trimmer with no oil added to the fuel mix will damage to the string trimmer.



Use the or ACT-2T TRUPER OIL\*\* cap as measure,  
mix 5 capfuls oil per each liter gasoline.

A wrong mix may cause the motor to throw a rod causing expensive repairs!

+ =

Gasoline                      5 capfuls oil                      Mix

To prolong the useful life of the motor use TRUPER two-cycle synthetic motor oil.  
\* 1 gallon = 3,78 liter                      \*\* Not included

### Keep your work area clean, tidy and well lit.

**CAUTION** Cluttered and dark areas may cause accidents.



### Never use the string trimmer in explosive areas or in the presence of flammable liquids.

**DANGER** Before starting the motor keep the string trimmer at least 9 meters (30 feet) away from the fill up area.



### Keep children and passersby at a safe distance while operating the string trimmer.

**WARNING** Distractions could cause losing control and cause accidents.



### Avoid contact with power lines and circuits.

**DANGER** Find and avoid power lines and circuits, especially hidden wiring as well as any grounded object.



### Stay alert, use care and common sense.

**CAUTION** Familiarity with the string trimmer operation could lead to distractions. It could cause accidents.

### Refrain from using the string trimmer if tired or under the influence of drugs, alcohol or medication.

**DANGER** Being momentarily distracted while using the string trimmer could cause severe personal injury.

### Operate the string trimmer with guards and protection devices in place and in good working condition.

**WARNING** Failure to comply with this warning is a hazard of severe personal injury.

### Do not force the string trimmer.

**CAUTION** Working within the tool's working design assures a better and safer job.



### Keep the string trimmer in a safe place and out of the reach of children.

**WARNING** Motor powered tools are dangerous to inexperienced people.



### Wear proper clothes.

**WARNING** Loose clothes, jewelry or long hair could get caught in the mobile parts.



### Keep hands away from rotating and/or mobile parts.

**WARNING** Failure to comply with this warning is a hazard of severe personal injury.



### Do not operate the string trimmer in enclosed areas.

**DANGER** Avoid breathing accumulated carbon monoxide, a potentially deadly odorless toxic gas.



### Wear adequate protective safety accessories.

**CAUTION** Wear eye protection, dust mask, non-skid safety shoes, helmet and ear plugs. These safety gears reduce the risk of injury.



### Turn off the string trimmer before adjusting, changing accessories or storin.

**WARNING** Double check the string trimmer switch is in the off position.

### Refrain from operating the string trimmer if the switch is not working or is not properly assembled.

**WARNING** Failure to complain with this warning is a hazard of personal injury. Immediately send it to a **TRUPER** Authorized Service Center.

### Do not overreach.

**CAUTION** Good balance and support lead to better controlling the tool in unexpected situations.

### Avoid the string trimmer to unintentionally start.

**WARNING** Double-check the string trimmer motor is off before maintenance or putting it away.



### Remove brackets before turning on the string trimmer.

**DANGER** Additional tools or vices installed in a rotating part could cause severe personal injury.

### Service the string trimmer and double-check it is in good working conditions before operating.

**CAUTION** Carefully check mobile parts, alignment and assembly. Do it periodically. Look for any damaged element or part not working properly. Repair immediately in a **TRUPER** Authorized Service Center.



### Accessories.

**CAUTION** Use only accessories or spare parts indicated in this Manual or certified by **TRUPER**.

### Never leave a running string trimmer unattended.

**DANGER** Turn off and disconnect the string trimmer after using. Set it in a safe position to avoid severe injury.

### Never smoke in the proximity of fuel.



**DANGER** Do not smoke in the proximity of the fuelling area or when using the string trimmer.





# Safety warnings for string trimmers



## Fuel handling

- Never smoke near fuel or where gasoline is supplied.  Or where the oil mix is prepared or while operating the string trimmer.
- Handle fuel with care to reduce risk of fire or burns.  Fuel is very flammable.
- Do not allow gasoline or oil getting contact with your skin.
- Protect your eyes. Avoid spilling oil or gasoline. In the event of accidental contact, wash eyes immediately with clean water. If irritation persists, see a doctor.
- Mix and store fuel in a labeled container.
- **WARNING** • Mix fuel outdoors away from flames or sparks.
- Before refueling the string trimmer turn off the motor. Set the string trimmer in the ground in a clear surface. Wait for the motor to cool down.
- **CAUTION** • Clean all the fuel that might have been spilled before operating the string trimmer.
- **CAUTION** • Verify there are no leaks. If so, correct them before using the string trimmer to prevent fire or burns.
- Move the string trimmer at least 30 feet away from the fuel filling up site before starting the motor.
- Under no circumstance burn spilled fuel.
- Under no circumstance, use any other type of fuel different from the specified in this Manual.

## Before operating the string trimmer

- Wear the right clothes to operate the string trimmer. Tight fitting clothes, strong pants, anti-skid safety boots, heavy-duty protecting gloves and safety glasses with side protection complying with ANSI Z87.1. Standard.    
- **WARNING** • Remove any accessory or loose clothes that could get caught by the moving cutter head. Fasten your long hair above your shoulders.
- Verify the string trimmer is in perfect working conditions. Do not turn on is not properly adjusted or fully assembled to work in a safe manner, or if the fuel tank shows leakage or loose screws.
- Verify the string trimmer is clean, dry and free of oil or fuel.
- Double-check the work area is in an open area and is well ventilated.
- Check the work area. Remove stones, pieces of broken glass, nails, wire or rope. They could be soot out or be tangled in the string trimmer.
- In extreme temperatures verify there are no ice formations or condensation in the string trimmer.
- Verify visibility and light condition are adequate to see clearly. Otherwise do not use the string trimmer.

- Do not use the string trimmer with any guards in place. Or if the guards show any type of damage or they have missing parts.

## When operating the string trimmer

- **CAUTION** • Keep passersby, children and animals away no less than 50 feet away.
- Verify the cutter head is not making contact with any object before starting the motor.
- **WARNING** • Keep both feet firmly set on the ground and both hands holding the string trimmer by the handles. Never operate the string trimmer single-handed. Otherwise the operator and any other person present may be injured.
- Keep all your body away from the cutter head when the motor is running.
- Always keep the cutting head pointed downwards, below your waist level. Never raise it above 2,4 feet from the ground.
- Keep all your body parts away from the muffler. Otherwise severe burns can occur.
- Keep the string trimmer away from flammable materials.
- Do not use the string trimmer to cut woody shrubs.
- Be alert to surrounding risks. The string trimmer noise could prevent you from noticing them.
- **DANGER** • If making jobs near traffic roads, stop cutting until there are no vehicles in sight. The string trimmer could shoot particles towards the moving vehicles and produce a severe accident.

## After operating the string trimmer

- **WARNING** • Do not try to stop the cutter head rotating movement in any other way than releasing the switch. Wait for the cutter head stop after shutting off the string trimmer. It will take a couple of seconds.
- **CAUTION** • Always carry the string trimmer with the motor off and the muffler away from your body. Before putting the string trimmer in a vehicle, drain the fuel tank.
- **WARNING** • Turn off the motor before idling the string trimmer. DO NOT leave the motor running unattended. Wait for the string trimmer to cool off before storing.
- **CAUTION** • Highly trained personnel string trimmer should only carry out service and repairs.

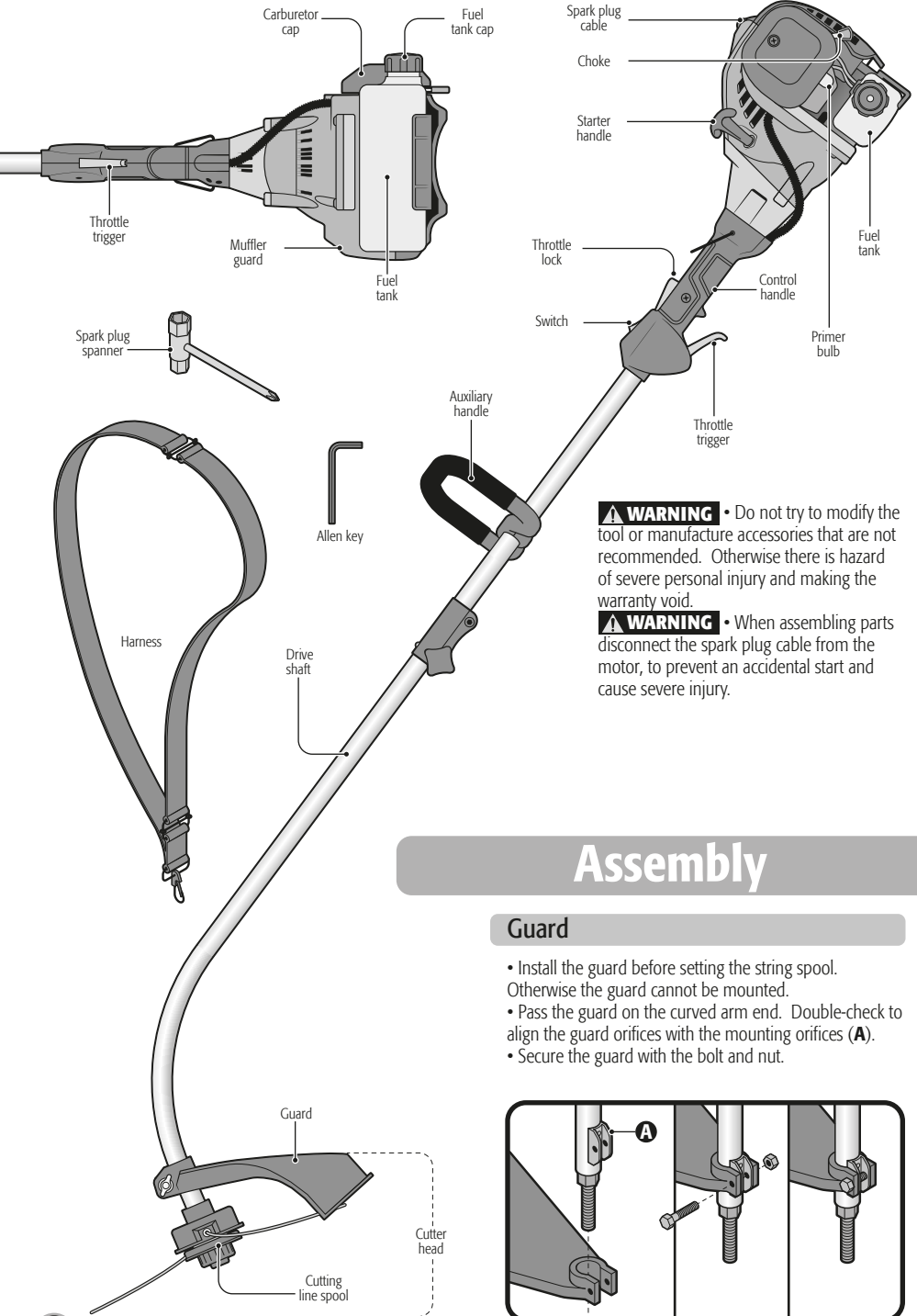

**Assembly**

**Guard**

- Install the guard before setting the string spool. Otherwise the guard cannot be mounted.
- Pass the guard on the curved arm end. Double-check to align the guard orifices with the mounting orifices (A).
- Secure the guard with the bolt and nut.

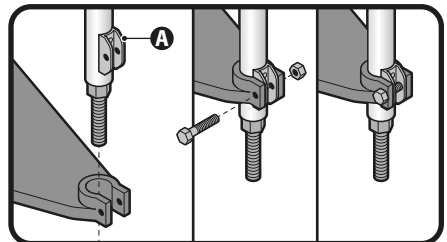

## Shaft

- Align the safety pin (a) of the lower shaft with the middle hole in the clamp (b).
- Press the safety pin down and insert the lower shaft into the clamp.
- Release the safety pin; ensure that it engages in the hole on the upper shaft.
- Tighten the locking knob anticlockwise to secure the connection (c).

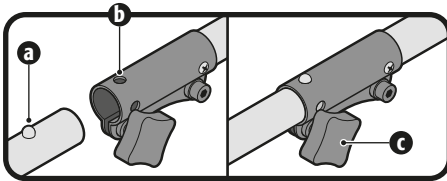

## Auxiliary handle

- Install the auxiliary handle as shown in the figure.
- To operate comfortably move the auxiliary handle through the string trimmer arm up to the right height.
- Tighten the screws to fix into position.

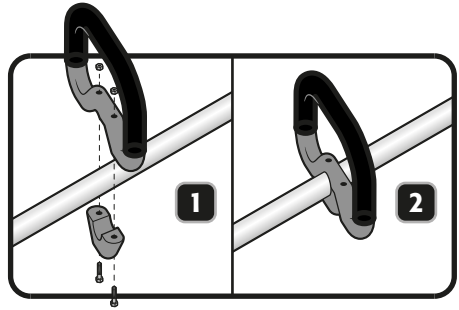

## Harness

- Set the harness in the handle ring to support the string trimmer on the shoulder.

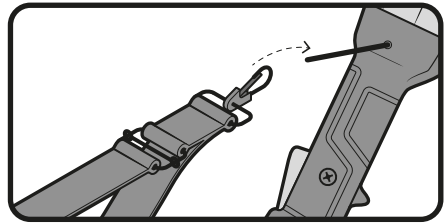

## Cutting string replacement and mounting

- With the string trimmer turned off, remove the spool-retaining cap (A) turning counter-clockwise.
- Remove the empty spool. Verify it is clean and has no damaged or worn parts.
- Cut 20' length of cutting line. Make a loop in the middle of the line and insert the loop in the spool inner hook (B). Hold the line and wind it clockwise. Double-check each end of the line is wound in its respective section (upper and lower). Do not wind too much line. After winding there shall remain a 0.2" minimum distance between the spool edge and the wound line.
- Leave approximate 6" unwound on both ends of the line and insert each one of them in the spool notches (C). This is to prevent the line to unwind while installing the spool in the brush cutter. Later on you will release the lines from their notches.
- Set back the spool in its cover passing the ends of each line through the cover orifices (D). If the line is loose or tangled in this step, wind it again in the spool and secure it in its notches.
- Set the spool cover in the axis (E) and secure the spool tightening the retention cap (A).
- Apply force and pull both ends of the cutting line outwards to release it from the notches in the upper side of the spool (G).

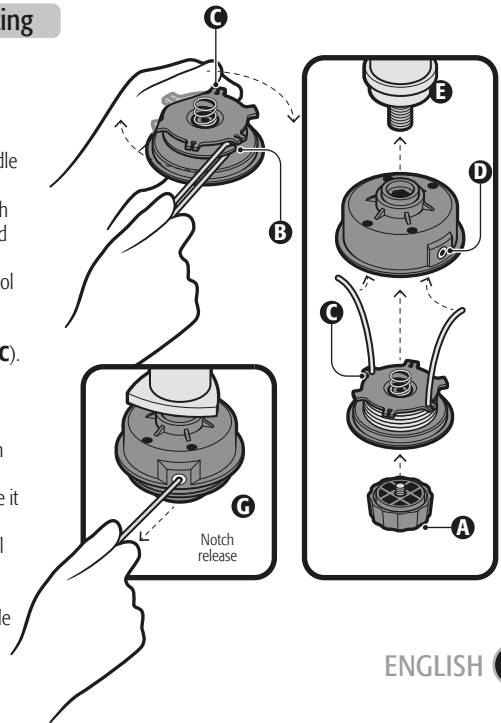

- Follow the safety standards for handling fuel (Page 5).
- Allow the motor to completely cool down before filling up.
- Set the string trimmer lying it down onto a flat surface as shown in the figure.
- Wipe around the fuel tank cap to prevent contamination.
- Slowly loosen the fuel cap.
- Use care to avoid spillage. Pour the fuel mix into the fuel tank.
- **CAUTION** Follow fuel specifications (Page 3).
- Before setting back the fuel cap check and clean the joints.
- Immediately set the fuel tank cap back and tighten by hand.
- Wipe clean any fuel spills.

**CAUTION** In a new motor and after running it for the first time it is normal that smoke emissions are present.

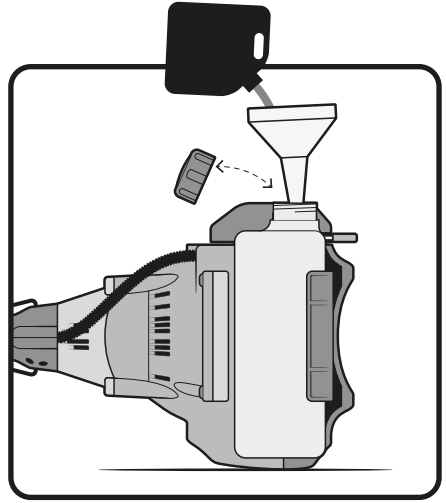

## Start up

### Starting

- Set the tool onto level ground using care the cutter head is not making contact with any obstacles.
- Set the switch in the ON position (A).
- When the motor cools down move the choke lever (B) upwards. Press and release the primer bulb (C) 6 times.
- If the motor is hot move the choke lever downwards.
- Do not use the primer bulb.
- Pull the starter/handle (D) quickly to start the

motor. Once the motor is running do not release the starter/handle, carefully set it back to its initial position to prevent damaging it.

- Once the motor is running move the choke lever downwards.
- Let the motor run idle a couple of seconds.
- Set the harness onto your shoulder. Hold the string trimmer by both handles using both hands. Lift it to start cutting.
- Press the lock (E) and the throttle trigger (F) to start the cutting device.

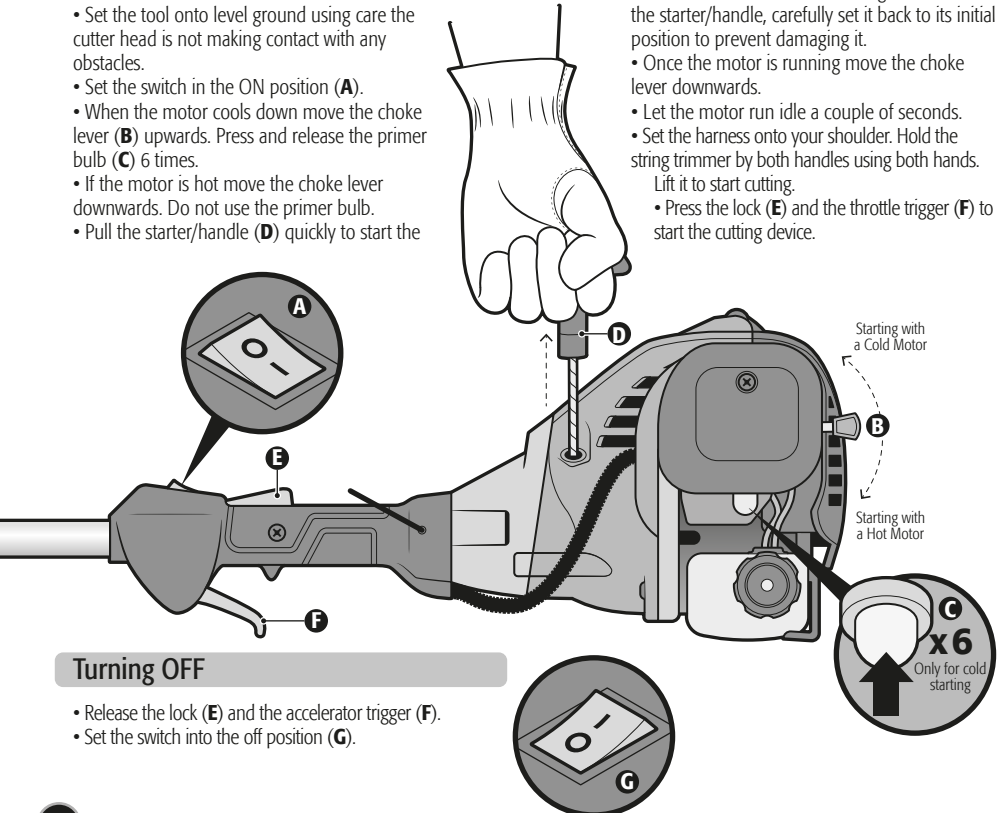

### Turning OFF

- Release the lock (E) and the accelerator trigger (F).
- Set the switch into the off position (G).

# Operation

**⚠ CAUTION** • Remember that you, being the string trimmer operator, are responsible of your safety and the safety of those who are near your work area. Follow all security standards (pages 4 and 5) before operating the tool.

- Keep good balance with both feet firmly set on ground.
- Use the harness to support the string trimmer weight.

Hold firmly the string trimmer in front of you. Set one hand in the handle and the other in the auxiliary handle to have the tool aligned to your body and pointing the cutter head 30° downwards, away from your feet.

**⚠ DANGER** • Do not turn on or operate the string trimmer in any other position.

- Turn on the string trimmer and make cuts from left to right rotating your waist and keeping the tool position.
- As you cut grass the cutting thread will wear and will fall.

To release more thread from the spool press the string trimmer lightly downwards to have the ground pressing the retention cap against the spool and to release more thread. The guard blade will cut the remaining thread. At this moment stop pushing the string trimmer against the ground to stop spending more thread.

- To cut brush or tall grasses make it gradually. Do not try to cut in one pass from its base because residue could clog the cutting head or make you loose control over the string trimmer.

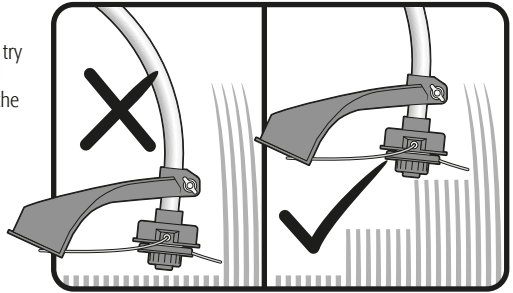
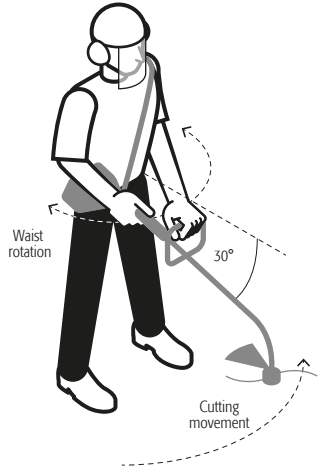

- Before inspecting, cleaning or servicing the tool, turn off the motor. Wait for all the moving parts to stop. Disconnect the spark plug cable and separate it from the spark plug. Otherwise, you could be severely injured and the equipment could get damaged.

## General cleaning

- Clean and unblock all the starter unit ventilation slots with a brush when necessary.
- In the same way, periodically clean the motor cylinder wings and the fan wings to remove dirt. Not doing it will cause the motor to overheat and get damaged.

## Cleaning the air filter

- Remove the air filter cap loosening the cap knob.
- Remove the air filter.
- Depending of the time it has been used you can give a superficial cleaning to the filter by only tapping it against a flat surface to remove most of the particles.
- You can also blow the filter with compressed air. Do it in both sides.
- For a more complete cleaning wash the filter in lukewarm soapy water. Rinse it and let it dry before installing it back in the tool.
- Install back the air filter verifying it clicks in place.
- Clean the air filter as frequently as necessary to keep it always clean. Otherwise the motor performance will diminish.

## Fuel filter

- Check frequently the gasoline filter.
- If the filter is dirty, replace it.
- In the gas tank interior is dirty rinse it with gasoline.





## Carburetor adjustment

- We recommend making carburetor adjustments in a  **TRUPER®** Authorized Service Center.
- A wrong adjustment can damage the motor and make the warranty void.

## Spark plug replacement

- The motor uses a TORCH L8RTC spark plug with an electrode gap of 0,025". Replace the spark plug once a year with a similar one.
- With a totally cold motor, loosen the worn spark plug turning left with a spark plug wrench and remove it.
- Insert the new spark plug and tighten to the right by hand. Tighten it half a turn more with the key included.
-  **CAUTION** • Use care not to damage the spark plug thread. Otherwise the motor will be seriously damaged.

## Exhaust and muffler cleansing

- The exhaust and muffler can be clogged with carbon deposits, depending on the type of fuel, the amount of oil used and / or the conditions the tool is used. If noticing loss of power you should remove the deposits to restore performance. Go to a  **TRUPER®** Authorized Service Center to have this service made.
- The muffler is equipped with an anti-spark screen inside the muffler. After being used long periods of time the screen gets dirty and needs to be replaced. Go to a  **TRUPER®** Authorized Service Center to have it replaced.
-  **CAUTION** • Check constantly that the muffler has the fasteners secured and that there is no damage or corrosion. If finding leaks, stop the tool and immediately go to a  **TRUPER®** Authorized Service Center to have it repaired.







## Tool storage

If storing the tool a month or more, be aware of the following:

- Drain all the contents in the fuel tank into an approved gasoline container. All the remaining fuel should be used again in other equipment with a two-cycle motor with a ratio of 40:1.
- Run the motor until the rest of the fuel is consumed and the motor shuts off by itself. This way you eliminate the fuel residues and will avoid gum forming and damaging the fuel system.
- Clean thoroughly.
- Store the tool in a ventilated space, away from corrosive agents like garden chemical substances or deicing salts. Also away from children.
- Comply with all the government rules regarding safety in handling and storing fuel.

## Troubleshooting

Problem	Cause	Solution
The motor does not start.	<ul style="list-style-type: none"> <li>• There is no spark.</li> <li>• There is no fuel.</li> <li>• The motor is choked.</li> <li>• The starter jack is pulling with more difficulty than when new.</li> </ul>	<ul style="list-style-type: none"> <li>• Check the spark. Remove the motor cover. Remove the spark plug from the cylinder. Connect the spark plug cable and set it on top of the motor cylinder with its metal part touching the cylinder. Pull the starter and watch the spark in the spark plug electrode. If there is no spark, repeat the test with a new spark plug.</li> <li>• Press the primer bulb until the fuel is visible in the primer bulb. If no fuel is showing it means that the fuel supply primary system is blocked. Contact a  <b>TRUPER®</b> Authorized Service Center. If the primer bulb fills with fuel, it means the motor is choked.</li> <li>• With the switch off, remove the spark plug. Move the choke lever upwards and pull the starter handle 15 to 20 times to eliminate the fuel excess in the motor. Clean the spark plug and reinstall. Follow the normal starting procedure (consult page 8). If the motor does not start, move the choke lever downwards and repeat the starting procedure. If the motor is still not running, repeat the procedure but this time using a new spark plug.</li> <li>• Take the tool to a  <b>TRUPER®</b> Authorized Service Center.</li> </ul>
The motor starts but it is not accelerating.	<ul style="list-style-type: none"> <li>• The motor needs a few minutes to warm up.</li> </ul>	<ul style="list-style-type: none"> <li>• Allow the motor to warm up completely. If the motor is not accelerating after three minutes contact your  <b>TRUPER®</b> Authorized Service Center.</li> </ul>
The motor starts, but it only runs at high speed with the choke at half position.	<ul style="list-style-type: none"> <li>• Carburetor needs adjustment.</li> </ul>	<ul style="list-style-type: none"> <li>• Take the tool to a  <b>TRUPER®</b> Authorized Service Center.</li> </ul>
The motor is not gaining full speed and has too much smoke emissions.	<ul style="list-style-type: none"> <li>• Check the oil / fuel mix.</li> <li>• The air filter is dirty.</li> <li>• The anti spark guard screen is dirty.</li> </ul>	<ul style="list-style-type: none"> <li>• Use new fuel and the right oil mix for two-cycle.</li> <li>• Clean the air filter. See page 10.</li> <li>• Clean the anti spark guard screen. See page 10.</li> </ul>
The motor starts, works but it has no idle speed.	<ul style="list-style-type: none"> <li>• The idle screw in the carburetor needs to be adjustment.</li> </ul>	<ul style="list-style-type: none"> <li>• Turn the idle screw clockwise to increase speed.</li> </ul>

In the event of any problem contacting a Service Center, please see our webpage [www.truper.com](http://www.truper.com) to get an updated list, or call our toll-free numbers 01 (800) 690-6990 or 01 (800) 018-7873 to get information about the nearest  Authorized Service Center.

- AGUASCALIENTES** 671615 **SUPER TOOLS**  
ZARAGOZA No. 1205, COL. EL SOL, AGUASCALIENTES,  
AGS. TEL.: 01 (449) 996-5978
- BAJA CALIFORNIA SUR** 670796 **CONTRURENTAS**  
PROL. I. ZARAGOZA Y MARQUEZ DE LEÓN,  
COL. 5 DE FEBRERO, SAN JOSÉ DEL CABO, BCS  
TEL.: 01 (624) 142-4595
- CHIHUAHUA** 670032 **PROVIND**  
AV. COLEGIO MILITAR No. 4307 A, COL. NOMBRE DE  
DIOS C.P. 31100, CHIHUAHUA, CHIH. TEL.: 01 (614)  
424-4000
- 671530 **FERRETERÍA AMAYA S.A. DE C.V.**  
AV. ORTIZ MENA No. 81, COL. CENTRO C.P. 33800  
PARRAL, CHIH. TEL.: 01 (627) 522-2600
- COAHUILA** 670712 **INDUSTRIAL FERRETERA DE MONCLOVA,  
S.A. DE C.V.** BLVD. HAROLD R. PAPE No. 1000, COL.  
CENTRO C.P. 25700 MONCLOVA, COAH.  
TEL.: 01 (866) 632-0174 FAX: 01 (866) 633-0719
- COLIMA** 671742 **SURTIDORA DE FERRETERÍA** AV. ANTONIO  
LEAÑO ALVAREZ No. 527 COL. PONCIANO ARRIAGA-  
TECOMÁN, TEL.: 01 (313) 324-2000 y 7666 FAX: 525-2700
- CHIAPAS** 671770 **TORNILLOS Y HERRAMIENTAS PINEDA 17**  
PONIENTE No. 20-A, COL. CENTRO TAPACHULA, CHIAPAS  
TEL.: 01 (962) 626-2807
- 671709 **FERRETERA MANDIOLA, S.A. DE C.V.** 5a  
NORTE PONIENTE No. 1615-B, COL. MOCTEZUMA,  
C.P. 29000, TUXTLA GUTIÉRREZ, TEL.: 01 (961) 602-1544
- 671747 **CENTRO DE SERVICIO DEL SURESTE**  
LIBRAMIENTO SUR ORIENTE S/N km 6.5  
COL. TRABAJADORES, TUXTLA GUTIÉRREZ, CHIAPAS  
TEL.: 01 (961) 223-2350
- 670515 **FERRETERÍA CASUA**  
RAMÓN CORONA No. 72, COL. BARRIO SANTA LUCÍA C.P.  
29250, SAN CRISTOBAL DE LAS CASAS, CHIS.  
TEL.: 01 (967) 678-6283
- 671601 **MATERIALES DE CONSTRUCCIÓN DE LOS  
ALTOS, S.A. DE C.V.** FRANCISCO I. MADERO No.5, COL.  
CENTRO, C.P. 29200, SAN CRISTOBAL DE LAS CASAS,  
CHIS.
- 671730 **MATERIALES Y ACEROS BALAM S.A.**  
PERIFERICO NORTE-PONIENTE No. 50 COL. BISMAR, SN.  
CRISTOBAL DE LAS CASAS TEL.: 01 (967) 678-6162 y 7422
- 670781 **PREFABRICADOS DE PALENQUE, S.A. DE C.V.**  
km 1 CARRETERA PALENQUE - PAKAL-NÁ S/N ENTRADA  
LIENZO CHARRO C.P. 22960, PALENQUE, CHIS. TEL.: 01  
(916) 345-1523 | 345-1533
- MEXICO CITY** 671829 **EL FUERTE DE LAS HERRAMIENTAS S.A. DE  
C.V.** PONIENTE 140 No.618 LOCAL B, COL. INDUSTRIAL  
VALLEJO, AZCAPOTZALCO, C.P. 02300 TELS.: 01 (55)  
5587-7959 y 7731
- 670995 **EL MONSTRUO DE CORREGIDORA S.A. DE  
C.V.** CORREGIDORA No.22, COL. CENTRO C.P. 06060  
CIUDAD DE MÉXICO TEL.: 01 (55) 5522-4861 | 71 y  
01 (55) 5522-5031, FAX: 01 (55) 5522-5021
- 671370 **ADMINISTRADORA FERRETERA, S.A. DE C.V.**  
CORREGIDORA No. 76-A, COL. CENTRO C.P. 06060  
CIUDAD DE MÉXICO TEL.: 01 (55) 5522-9976 FAX: 01 (55)  
5522-9966
- 671131 CERRADA PINO SUAREZ No. 24, COL. ZONA  
ESCOLAR C.P. 07250, GUSTAVO A. MADERO, CIUDAD DE  
MÉXICO TEL.: 01 (55) 2207-0882
- 671137 **INGENIERÍA SUMINISTROS Y SERVICIOS  
INDUSTRIALES** CALZADA DE GUADALUPE No.525-A,  
COL. ESTRELLA, C.P. 07810, GUSTAVO A. MADERO,  
CIUDAD DE MÉXICO TEL. Y FAX: 01 (55) 5577-9331 |  
5781-7079
- DURANGO** 670350 **TORNILLOS ÁGUILA, S.A. DE C.V.**  
MASURIO No. 200 ESQUINA GALIO, COL. LUIS  
ECHEVERRÍA C.P. 34250, DURANGO, DGO.  
TEL.: 01 (618) 817-1946 | 818-2655
- 671671  
ENRIQUE CARROLA ANTUNA No. 406 COL. CIÉNEGA,  
DURANGO, DGO. TEL.: 01 (618) 825-2710
- ESTADO DE MÉXICO** 671600 **ABC DE MATERIALES, S.A. DE C.V.**  
VENUSTIANO CARRANZA No. 104 COL. LOS ÁNGELES  
TOTOLCINGO, ACOLMAN, EDO. DE MÉXICO  
TEL.: 01 (55) 2958-8504
- 671723 **FERRETERA TECAMAC S.A. DE C.V.**  
CARR. MEXICO-PACHUCA km 375 TECAMAC, EDO. DE  
MÉXICO. TEL.: 5934-6396 Y 5934-6271
- 671765 **TLPALERIA CRUZ**  
AV. CUAUHTEMOC No. 3 COL. BO. SAN JOSÉ,  
TEQUILAQUIC, TEL.: 591-91-203-44
- 671025 **SERVICIO Y VENTA DE HERRAMIENTAS VG**  
AV. DE LOS MAESTROS No. 14, COL. LEANDRO VALLE  
C.P.54040, TLANEPANTLA DE BAZ, EDO. DE MÉXICO, TEL.:  
01 (55) 2628-3120 Y FAX: 01 (55) 5398-2104
- 670050 **ABRASIVOS Y SOLDADURAS ESPECIALES DE  
TOLUCA** ISABEL LA CATÓLICA SUR No. 101 ESQ. MIGUEL  
HIDALGO COL. STA. CLARA C.P. 50090, TOLUCA, EDO. DE  
MÉXICO, TEL.: 01 (722) 773-1117 | 773-1116 | 214-9458,  
FAX: 01 (722) 215-2145
- 670514  
AV. TEXCOCO No. 354, COL. METROPOLITANA 2A  
SECCIÓN C.P. 57740, CD. NEZAHUALCOYOTL, EDO. DE  
MÉXICO, TEL.: 01 (55) 5792-4458
- GUANAJUATO** 670150 **COMPAÑÍA FERRETERA NUEVO MUNDO  
S.A. DE C.V.** AV. MÉXICO - JAPÓN No. 225, CD.  
INDUSTRIAL C.P. 38010, CELAYA, GTO. TEL. Y FAX: 01 (461)  
617-7578 | 617-7579 | 617-7580 | 617-7588
- 670261 **PROVEEDORES DE HERRAMIENTAS**  
SINALOA No. 39 COL. MIGUEL HIDALGO  
IRAPUATO, GTO. TELS.: 01 (462) 626-3813, 124-8806 FAX:  
01 (462) 623-0523
- 671492 **HERRAMIENTAS Y SERVICIOS DE LEÓN S. DE  
R.L. DE C.V.** LÓPEZ MATEOS ORIENTE No. 230, COL.  
CENTRO C.P. 37000 LEÓN, GTO. TEL./FAX 01 (477) 714-6514
- 671290 **EL GRINGO** LIBRAMIENTO SUR No. 609, COL.  
DEL SOL C.P. 37900 SAN LUIS DE LA PAZ, GTO. TEL. Y  
FAX: 01 (468) 688-4886
- GUERRERO** 670926 **DISTRIBUIDORA RAGASA, S.A. DE C.V.**  
AV. LÁZARO CÁRDENAS No. 908, COL. CENTRO C.P.  
40660 CD. ALTAMIRANO, GRO. TEL.: 01 (767) 672-0843
- 671637  
LAS PALMERAS No. 48 COL. CENTRO, COYUCA DE  
BÉNITEZ, GRO. TEL.: 01 (781) 452-0815
- 671677  
MARIANO ABASOLO S/N COL. OMETEPEC CENTRO,  
OMETEPEC, GRO. TEL.: 01 (741) 412-1339
- HIDALGO** 670915 **MUNDO TOOL MÉXICO, S.A. DE C.V.** ALLENDE  
No. 320, COL. CENTRO C.P. 42000, PACHUCA, HGO. TEL.  
Y FAX: 01 (771) 715-0048
- 670640 **SAN ANTONIO MATERIALES PARA  
CONSTRUCCIÓN** CARR. MEXICO-PACHUCA km 81.5  
COL. SAN ANTONIO EL DESMONTÉ, TEL.: 01 (771) 711-  
0732
- 670655 **FERREPRECIOS, S.A. DE C.V.** LIBERTAD  
ORIENTE No. 304 LOCAL 30, INTERIOR DE PASAJE  
ROBLEDO, COL. CENTRO, TULANCINGO, TEL. 01 (775)  
753-6615 y 16

**JALISCO** 670855 **MAGNOCENTRO FERRETERO, S.A. DE C.V.**  
AV. LA PAZ No.1180, COL. CENTRO, GUADALAJARA, JAL.  
TEL.: 01 (33) 3658-1867 y 59  
FAX: 01 (33) 3658-1870

670770 **ACEROS Y MATERIALES DIAZ S.A. DE C.V.** AV.  
FRANCISCO ZARCO No. 755, COL. FLORIDA C.P. 47800,  
OCOTLAN, JAL. TEL.: 01 (392) 922-4740 | 922-0177

**MICHOACÁN** 671737 **EQUIPOS Y HERRAMIENTAS PROFESIONALES**  
**JOSE MANUEL DE HERRERA No. 149, COL. CENTRO,**  
APATZINGÁN, TEL. 01 (453) 534-2204

671766 **SERVICIOS Y HERRAMIENTAS DEL SUR**  
AV. 22 DE OCTUBRE No. 303 COL. MIGUEL HIDALGO,  
APATZINGÁN, TEL. 01 (453) 534-2033

671830 **MOTOSIERRAS Y SERVICIOS DE MORELIA**  
MORELOS NORTE No. 821 COL. CENTRO, MORELIA, C.P.  
58000 TEL.: 01 (443) 317-9482

670336 **FERREMAQUINARIA INDUSTRIAL S.A. DE**  
**C.V.** AV. LÁZARO CÁRDENAS No. 241, COL. CENTRO C.P.  
60950, CD. LÁZARO CÁRDENAS, MICH.  
TEL.: 01 (753) 532-0738 | 532-4396 | 532-2541 FAX:  
01 (753) 532-3366

670872 **MATERIALES GARCÍA Y BARRAGÁN S.A. DE**  
**C.V.** IGNACIO ZARAGOZA No. 187 B, COL. CENTRO,  
C.P. 61650, TACÁMBARO, MICH. TEL.: 01 (459) 596-0190,  
FAX: 01 (459) 596-0700

671130 **HERRAMIENTAS Y SERVICIOS FORESTALES**  
**DE ZAMORA** AV. JUÁREZ No. 213 OTE. ENTRE 5 DE  
MAYO Y AQUILES SERDAN, COL. CENTRO C.P. 59600,  
ZAMORA, MICH. TEL.: 01 (351) 517-8420

670805 **LA NUEVA FERRETERÍA TRUPER**  
GENERAL PUEBLITA No. 356, COL. CENTRO C.P. 58600,  
ZACAPU, MICH. TEL.: 01 (436) 363-3351

671115 **HERRAMIENTAS Y SERVICIOS INDUSTRIALES**  
**DE ZITACUARO** NETZAHUALCOYOTL NORTE No. 6, COL.  
MOCTEZUMA C.P. 61505, ZITACUARO, MICH.  
TEL.: 01 (715) 151-3228

671664  
AVENIDA FRANCISCO VILLA No. 31 COL. MORELOS,  
URUAPAN, MICH. TEL.: 01 (452) 528-9536

**MORELOS** 671877 **FERREMATERIALES DURAMAX** km 100 CARR.  
MEXICO-ACAPULCO, COL. ALPUYECA, C.P. 62797  
TEL.: 01 (777) 678-9069 TEL. / FAX: 01 (777) 678-7956

**OAXACA** 671625 **MARTÍNEZ BARRANCO, S.A. DE C.V.** AV. LA  
PAZ No. 721 COL. CALIFORNIA, OAXACA TEL.: 01 (951)  
133-1521

671712 **MUNDO MAKITA** SÍMBOLOS PATRIOS No. 101,  
COL. ELISEO JIMÉNEZ RUIZ, OAXACA, OAX

671782 **MIFERRE**  
CARR. COSTERA DEL PACÍFICO No. 300, COL. LOS  
MANGALES, PUERTO ESCONDIDO TEL.: 01 (954) 582-4218

671794 **AGROBOMBAS ROSARIOS S.A.** AV.  
INDEPENDENCIA No. 1323 COL. LA PIRAGUA, TUXTEPEC  
C.P. 68300 TEL.: 01 (287) 875-1363

**PUEBLA** 671420 **DISTRIBUIDORA DE HERRAMIENTAS**  
**MANUALES ZAVALETA, S.A. DE C.V.**  
RIVERA ATOYAC No. 325, COL. SANTA CRUZ BUENA VISTA,  
C.P. 72810, SAN ANDRÉS CHOLULA, PUE. TEL. / FAX:  
01 (222) 249-8592

671211 **SERVITEC**  
AV. DE LA JUVENTUD No. 1103 ESQ. 7 SUR, COL. NICÓLAS  
BRAVO C.P. 75790, TEHUACÁN, PUE. TEL. / FAX: 01 (238)  
371-7200

671822 **TIENDA FIX TEHUACÁN**  
AV. SEGUNDA DE MORELOS No. 303, COL. CENTRO,  
TEHUACÁN, TEL.: 01 (238) 384-8640

**QUERÉTARO** 670402 **MOTORES Y HERRAMIENTAS ELÉCTRICAS**  
AV. 6 No. 1004-B ESQ. CALLE 19, COL. LOMAS DE CASA  
BLANCA C.P. 76080, QUERÉTARO, QRO.  
TEL. Y FAX : 01 (442) 167-4733

671265 **FERRETERA PRADO HERRAMIENTAS S.A. DE**  
**C.V.** AV. UNIVERSIDAD No. 325-A, COL. GRANJAS  
MANTHI C.P. 76808, SAN JUAN DEL RIO, QRO.  
TEL. / FAX : 01 (427) 268-4544

**QUINTANA**  
**ROO** 670046 **CENTRO FERRETERO DE CANCÚN**  
AV. COMACALCO No. 12, COL. SUPERMANZANA 59 C.P.  
77515, CANCÚN, Q. ROO.  
TEL.: 01 (998) 886-8777 | 887-6616

671011  
ÁLVARO OBREGÓN No. 281-283 COL. CENTRO,  
CHETUMAL, QUINTANA ROO TEL.: 01 (983) 833-2358

671732 **MULTISIERRAS TALICUMI** AVENIDA MIGUEL  
HIDALGO No.221 COL. VENUSTIANO CARRANZA,  
CHETUMAL.

**SAN LUIS**  
**POTOSÍ** 671636 **95/24 MÉXICO, S.A. DE C.V.** SUC. SLP  
AV. UNIVERSIDAD No. 1850 COL. EL PASEO, SAN LUIS  
POTOSÍ C.P. 78320 TEL. / FAX: 01 (444) 822-4341

**SINALOA** 671642  
JACARANDAS S/N COL. DEL BOSQUE, GUASAVE, SIN.  
TEL.: 01 (687) 871-2636

**SONORA** 671045 **FERRETERÍA LA ÚNICA**  
LÁZARO MERCADO No. 1234 COL. MUNICIPIO LIBRE C.P.  
85080 CD. OBREGÓN, SON. TEL. / FAX: 01 (644) 412-9836

**TABASCO** 671610 **GRUPO VAQUEIRO FERRETERO, S.A. DE C.V.**  
PERIFÉRICO CARLOS PELLICER CÁMARA No. 2810 COL.  
MIGUEL HIDALGO, VILLAHERMOSA, C.P. 86250 TEL. /  
FAX: 01 (993) 116-1901 y 41 EXT. 106

671432 **MERCADO DE LA SOLDADURA DEL SURESTE,**  
**S.A. DE C.V.** BLVD. ADOLFO RUIZ CORTÍNEZ 2001-B,  
COL. ATASTA, VILLAHERMOSA, C.P. 86100 TEL.: 01 (933)  
161-4820 | 161-4479

**TAMAULIPAS** 671480 **CONSTRURAMA GÁLVEZ**  
REVOLUCIÓN No. 1002, COL. BUENA VISTA C.P. 88120  
NVO. LAREDO, TAM. TEL. / FAX: 01 (867) 710-3100

671755 **FERRETERÍA ZANELLA**  
AV. TAMAULIPAS No. 713 COL. REVOLUCIÓN VERDE,  
TAMPICO, TEL.: 01 (833) 306-6357

**TLAXCALA** 671684 **SERVICIO JUNIOR**  
CALLE 2 DE ABRIL PONIENTE No. 506, COL. CENTRO,  
APIZACO, TEL. 01 (241) 112-0996

**VERACRUZ** 671435 **METALURVE, S.A. DE C.V.** CALLE 18 No. 2117,  
FRACC. LOMAS C.P. 94570 CORDOBA, VER. TEL.: 01 (271)  
714-8584

671635 **LA CASA DISTR. TRUPER**  
SUC. AV. YUCATÁN No. 137-A, COL. YUCATÁN C.P. 93600  
MARTÍNEZ DE LA TORRE, VER. TEL.: 01 (232) 373-5420

671478 **TALLER ELÉCTRICO MATHEY**  
ATENAS No. 71, COL. NUEVA MINA C.P. 96760  
MINATITLÁN, VER. TEL. / FAX : 01 (922) 223-5601

671605  
HUMBOLT SUR No. 49, COL. CENTRO C.P. 91270 PEROTE,  
VER. TEL.: 01 (282) 832-0327 | 825-6408

670397 **LA CASA DISTRIBUIDORA TRUPER** CALLE  
URUGUAY No. 713, COL. 27 DE SEPTIEMBRE C.P. 93320,  
POZA RICA, VER. TEL. / FAX: 01 (782) 823-8100 | 826-8484

671535 **DISTRIBUIDORA SANVER S.A. DE C.V.**  
CARRETERA NAL. TUXPAN-TAMPICO km 64, COL. LA  
MORITA, TANTOYUCA, C.P. 92101 TEL.: 01 (789) 893-3030

671451 **MAYORISTAS JAGUAR S.A. DE C.V.** AV.  
IGNACIO ALLENDE No. 2577 COL. CENTRO, VERACRUZ,  
TEL.: 01 (229) 931-1891

671781 **MATERIALES Y ACEROS TUCÁN S.A. DE C.V.**  
PROL. AV. MIGUEL ALEMÁN No. 3800 COL. ARTÍCULO  
123, VERACRUZ, TEL.: 01 (229) 923-0070

671452 **COMERCIALIZADORA FERRESMAR** CAYETANO  
RIVERA No. 47 COL. DEL MAESTRO, VERACRUZ, TEL.  
01 (229) 922-7948  
TEL. / FAX: 01 (229) 927-1771

**SUCURSAL CENTRO FORÁNEO**

AV. PARQUE INDUSTRIAL No. 1-A, JILOTEPEC,  
ESTADO DE MÉXICO, C.P. 54240  
CONMUTADOR: 01 (761) 782-9101 EXT. 5728 y 5102

**SUCURSAL CENTRO**

CALLE D No. 31-A, COL. MODELO DE  
ECHEGARAY, NAUCALPAN, EDO. DE MÉXICO,  
C.P. 55330 TEL.: 01 (55) 5571-5500

**SUCURSAL CHIHUAHUA**

AV. SILVESTRE TERRAZAS No. 128-11 PARQUE  
INDUSTRIAL BAFAR, CARRETERA MÉXICO  
CUAUHTEMOC, CHIHUAHUA, CHIH.  
TEL.: 01 (614) 43 40 052

**SUCURSAL CULIACÁN**

LIBRAMIENTO BENITO JUÁREZ No. 5599 B4,  
EJIDO DE LAS FLORES (LA COSTERITA),  
CULIACÁN, SINALOA, C.P. 80296  
CONMUTADOR: 01 (667) 760-5747

**SUCURSAL GUADALAJARA**

ADOLF BERNARD HORN No. 6800,  
TLAJOMULCO DE ZUÑIGA, JALISCO, C.P. 45655  
CONMUTADOR: 01 (53) 3606-5290

**SUCURSAL LAGUNA**

CALLE METAL MECÁNICA No. 280, PARQUE  
INDUSTRIAL ORIENTE, TORREÓN, COAHUILA,  
C.P. 27278 CONMUTADOR: 01 (871) 209-6823

**SUCURSAL MÉRIDA**

CALLE 33 No. 600 y 602 LOCALIDAD ITZINCAB Y  
MULSAY, MUNICIPIO UMAN, MÉRIDA, YUCATÁN,  
C.P. 97390 CONMUTADOR: 01 (999) 912-2451

**SUCURSAL MONTERREY**

AV. STIVA No. 275, PARQUE INDUSTRIAL STIVA  
BARRAGÁN, SAN NICOLÁS DE LOS GARZAS,  
MONTERREY, NUEVO LEÓN, C.P. 66420  
TELS.: 01 (81) 8352-8791 y 8790

**SUCURSAL PUEBLA**

AV. PERIFÉRICO No. 2-A, SAN LORENZO  
ALMECATLA, COL. CUAUTLALCINGO, PUEBLA,  
PUEBLA, C.P. 72710  
CONMUTADOR: 01 (222) 2-82-82-82

**SUCURSAL TIJUANA**

AV. LA ENCANTADA, LOTE NO. 5,  
PARQUE INDUSTRIAL EL FLORIDO II  
TIJUANA, BAJA CALIFORNIA, C.P. 22244,  
CONMUTADOR: 01 (664) 969-5100

**SUCURSAL VILLAHERMOSA**

CALLE HELIO LOTES 1, 2 Y 3 MZNA. No. 1, COL.  
INDUSTRIAL, 2A ETAPA, VILLAHERMOSA, TAB.  
C.P. 86010 CONMUTADOR : 01 (995) 353-7244

Model	Code	Brand
DES-26C	12496	 <b>TRUPER®</b>

## Warranty policy

This product, its parts and components have a one year cover against any defects in material and/or workmanship as well as its function, without expense for the customer. This warranty excludes the following: 1) when product is used under different from normal conditions; 2) usage in breach of the operating manual furnished or; 3) when this product has been altered or repaired by personnel not certified by  **TRUPER®**.

This warranty shall be effective with the supplier selling the product, or at  **TRUPER®** Authorized Service Centers listed in this manual.

This warranty shall be effective when presenting the product and the valid Warranty policy duly stamped by the supplier or the proof of purchase.

To comply with this warranty, Truper will cover transportation expenses in case consumer's address is out of range from  **TRUPER®** Authorized Service Centers listed herein or at the website [www.truper.com](http://www.truper.com) or at our toll-free numbers: 01 (800) 690-6990 or 01 (800) 018-7873.

In the event of any problem regarding the validity of this warranty please call toll-free numbers mentioned above.

Parts, components, consumables and accessories when applicable may be acquired at  **TRUPER®** Authorized Service Centers listed herein.

Stamp of business:

Date of purchase:



**1  
YEAR**

Imported by: **TRUPER, S.A. de C.V.**  
Parque Industrial No.1, Jilotepec, C.P. 54240, Estado de México,  
Phone: 01 (761) 782 91 00, (TIN) R.F.C.: THE-791105-HP

[www.truper.com](http://www.truper.com)