

TRUPER[®]

Instructivo

Pistola neumática de impacto Air impact wrench

Modelo: TPN-722-2

Código: 16885

9,5 mm
3/8"



⚠ ADVERTENCIA ⚠

UTILICE ACEITE DE FORMA CONTINUA Y
DOSIFICADA PARA LUBRICAR LA HERRAMIENTA



ANTES DE USAR ESTA HERRAMIENTA DEBE LEER EL INSTRUCTIVO.
⚠ ATENCIÓN LEA Y SIGA TODAS LAS INSTRUCCIONES DE SEGURIDAD Y
OPERACION ANTES DE USAR LA HERRAMIENTA.

2 años
Garantía



ADVERTENCIA



PREVENGA RIESGOS POR INHALACIÓN: USE SIEMPRE UNA MASCARILLA O RESPIRADOR AJUSTADO CORRECTAMENTE CUANDO USE ESTAS HERRAMIENTAS. ALGUNOS MATERIALES COMO ADHESIVOS Y GASES DE ALQUITRÁN CONTIENEN SUBSTANCIAS QUÍMICAS QUE AL SER EXPUESTOS AL OPERARIO PUEDEN OCASIONAR LESIONES DE GRAVEDAD. TRABAJE SIEMPRE EN UN SITIO LIMPIO, SECO Y BIEN VENTILADO.



EVITE EL RIESGO DE INCENDIO O EXPLOSIÓN: NUNCA OPERE HERRAMIENTAS NEUMÁTICAS CERCA DE SUBSTANCIAS INFLAMABLES TALES COMO GASOLINA, NAFTA, SOLVENTES PARA LIMPIEZA, ETC. TRABAJE EN SITIOS LIMPIOS Y BIEN VENTILADOS Y LIBRES DE MATERIALES COMBUSTIBLES.



EVITE EL RIESGO DE LESIONES: NUNCA OPERE HERRAMIENTAS BAJO LA INFLUENCIA DE DROGAS, ALCOHOL O CUANDO ESTÉ CANSADO.



EVITE EL RIESGO DE LESIONES: NO APLIQUE FUERZA EXCESIVA. PERMITA QUE LA HERRAMIENTA HAGA SU TRABAJO.



EVITE EL RIESGO DE LESIONES: NUNCA OPERE UNA HERRAMIENTA QUE SE HAYA CAÍDO, TENGA UN GOLPE O ESTÉ DAÑADA. REVISE SIEMPRE LAS PARTES MÓVILES. BUSQUE PIEZAS ROTAS QUE PUDIERAN AFECTAR LA OPERACIÓN DE LA HERRAMIENTA. LOS SERVICIOS DE REPARACIÓN SOLAMENTE SE DEBEN LLEVAR A CABO EN UN CENTRO DE SERVICIO AUTORIZADO TRUPER.



LEA Y COMPRENDA ESTE INSTRUCTIVO ASÍ COMO LAS ETIQUETAS EN LA HERRAMIENTA ANTES DE OPERARLA O DARLE MANTENIMIENTO. GUARDE ESTAS INSTRUCCIONES EN UN SITIO ACCESIBLE.



LOS OPERARIOS Y DEMÁS PERSONAS QUE SE ENCUENTREN EN EL ÁREA DE TRABAJO DEBE USAR LENTES DE SEGURIDAD CON PROTECCIÓN LATERAL ANSI Z87.1.



LOS OPERARIOS Y DEMÁS PERSONAS EN EL ÁREA DE TRABAJO DEBEN USAR PROTECTORES DE AUDICIÓN. DESCONECTE LA UNIDAD DEL SUMINISTRO DE AIRE CUANDO SE ACEITE O DE SERVICIO A LA HERRAMIENTA, ASÍ COMO AL CAMBIAR ACCESORIOS.



EVITE EL USO PROLONGADO: EL MOVIMIENTO REPETITIVO O LA EXPOSICIÓN A VIBRACIONES PUEDE SER DAÑINO PARA LAS MANOS O BRAZOS. NO USE OXIGENO O GASES REACTIVOS, PUEDE OCURRIR UNA EXPLOSIÓN.



NO EXCEDA UNA PRESIÓN DE AIRE DE 621 kPa (90 PSI).



ACEITE A DIARIO PARA OBTENER UN DESEMPEÑO ÓPTIMO.

DEFINICIONES: LINEAMIENTOS DE SEGURIDAD

Las siguientes definiciones describen el nivel de gravedad por cada palabra de advertencia. Por favor lea el instructivo y ponga atención a estos símbolos.



PELIGRO Indica una situación inminentemente peligrosa, la cual de no ser evitada tiene como resultado la muerte o lesiones de gravedad.



ADVERTENCIA Indica una situación potencialmente peligrosa, la cual de no ser evitada podría tener como resultado la muerte o lesiones de gravedad.



ATENCIÓN Indica una situación potencialmente peligrosa, la cual de no ser evitada puede tener como resultado la muerte o lesiones de gravedad.

AVISO Indica una práctica no relacionada a lesiones personales que de no evitarse puede resultar en daños a la propiedad.

ADVERTENCIAS GENERALES DE SEGURIDAD PARA HERRAMIENTAS NEUMÁTICAS

▲ ADVERTENCIA

1. Lea todas las instrucciones antes de usar esta herramienta. Todos los operarios deben tener una capacitación completa y conocer estas reglas de seguridad.
2. No exceda la presión máxima de trabajo de 621 kPa (90 PSI).
3. Use equipo de seguridad personal.
4. Use solamente aire comprimido en las condiciones recomendadas.
5. En caso que la herramienta muestre mal funcionamiento, detenga su uso de inmediato y lleve a servicio o reparación.
6. En caso que la herramienta deba utilizarse con un equilibrador u otro dispositivo de soporte, confirme que estén bien sujetos.
7. Mantenga siempre las manos alejadas del accesorio de trabajo fijo en la herramienta.
8. La herramienta no tiene aislamiento eléctrico. Nunca utilice la herramienta cuando exista la posibilidad de entrar en contacto con cableado eléctrico "vivo".
9. Mantenga buena postura y equilibrio cuando utilice la herramienta y sosténgala con firmeza para contrarrestar las fuerzas generadas por la máquina.
10. Utilice las refacciones correctas. No improvise ni haga reparaciones temporales.
11. No bloquee, ni coloque cinta o alambre en la posición de encendido del gatillo encendido/apagado. El gatillo debe estar en libertad de poder regresar a la posición "apagado" cuando se le libera.
12. Siempre se debe cerrar el suministro de aire hacia la herramienta. Presione el gatillo para eliminar el aire de la manguera de alimentación de aire antes de instalarla.
13. Revise con regularidad que las mangueras y los accesorios no estén desgastados. Cámbielos de ser necesario. No traslade la herramienta colgando de la manguera. Confirme que su mano no esté sobre el gatillo encendido/apagado cuando traslade la herramienta conectada al suministro de aire.
14. Cuide que la ropa, corbata, cabello, trapos de limpieza, etc, no se enreden en las partes con movimiento. Esto puede provocar que el cuerpo se jale hacia la máquina y es muy peligroso.
15. Es de esperar que los usuarios mantengan prácticas de seguridad en el trabajo y observen los requerimientos legales de seguridad cuando se instala o da mantenimiento a la herramienta.
16. Solamente se debe instalar la herramienta cuando esté incorporado en el suministro de aire un interruptor encendido/apagado que esté fácilmente accesible y que sea de fácil operación.
17. Tenga cuidado que el escape de aire de la herramienta no ocasione problemas ni que sople hacia otras personas.
18. Nunca suelte una herramienta a menos que el accesorio de trabajo haya dejado de moverse.

USO CORRECTO DE LA HERRAMIENTA

Su nueva pistola de impacto de 9,5 mm (3/8") está diseñada para instalar, apretar y aflojar sujetadores roscados, generalmente tuercas y tornillos que tengan una toma de impacto adecuada. Use siempre barras de extensión clasificadas para impacto, uniones universales y adaptadores, entre la entrada del cuadro de ensamble de la llave y el cuadro hembra del dado. No utilice la herramienta para ningún otro propósito que el especificado sin antes consultar al fabricante o al proveedor autorizado. El incumplimiento con esta indicación puede ser peligroso. Nunca utilice una pistola de impacto en lugar de usar un martillo para desatorar o enderezar sujetadores roscados. Nunca trate de modificar la herramienta para otros propósitos.

ESTACIONES DE TRABAJO

Su pistola de impacto debe ser utilizada solamente como herramienta de mano. Cuando se está de pie se recomienda usar la herramienta cuando se pueda tener un equilibrio sólido. También se puede utilizar estando en otras posiciones pero antes de hacerlo, el operario debe tener una posición sólida y debe poder agarrar la herramienta con firmeza. Debe tomar en cuenta que al aflojar los sujetadores la herramienta se puede mover con rapidez hacia afuera de los sujetadores cuando se aflojen. Debe mantener un espacio para permitir este movimiento y que no se atrape el cuerpo, el brazo o la mano.

ESPECIFICACIONES

Consumo promedio de aire	70,8 l/min (2,5 CFM)
Mecanismo	Rocking Dog
Velocidad	10 000 r/min (RPM)
Torque máximo	100 Nm (75 lb-ft)
Entrada de aire	1/4 NPT
Peso	0,85 kg (1,7 lb)
Diámetro interno de manguera	9,5 mm (3/8")
Impulsor de cuadro	9,5 mm (3/8")
Desalajo de aire	Superior
Presión de aire	621 kPa (90 PSI)

PUESTA EN FUNCIONAMIENTO

Suministro de aire

Utilice un suministro de aire limpio y lubricado que pueda suministrar una presión medida de aire de 621 kPa (90 PSI) a la herramienta, cuando la herramienta está funcionando con el gatillo totalmente presionado. Utilice la medida y largo de manguera recomendado. Se recomienda conectar la herramienta al suministro de aire como se ve en la figura A. No conecte la herramienta al sistema de la línea de aire sin haber antes incorporado una válvula de cierre que sea fácil de alcanzar y de operar. El suministro de aire debe estar lubricado. Es muy recomendable que se utilice un filtro de aire, regulador, lubricador (FRL) como se muestra en la figura A, ya que esto proporciona aire limpio y lubricado y con la presión correcta hacia la herramienta. Los detalles acerca de ese tipo de equipo los puede obtener de su proveedor.

1. Revise y reemplace cualquier componente de la herramienta que se encuentre dañado o desgastado. Las etiquetas de advertencia de seguridad en la herramienta se deben reemplazar en caso de ser ilegibles.
2. Añada unas cuantas gotas de lubricante en la entrada de aire.
3. Instale un conector rápido en la herramienta.
4. Instale los accesorios de la herramienta siguiendo las instrucciones de instalación.
5. Conecte la herramienta a un compresor de aire utilizando una manguera de 9,5 mm (3/8") de diámetro interno. Confirme que la herramienta no esté cargada y que la manguera tenga una presión de trabajo ponderada que exceda 1 379 kPa (200 PSI).
6. Regule la presión de aire para obtener 621 kPa (90 PSI) en la herramienta. Revise la operación segura del mecanismo.

INSTRUCCIONES DE OPERACIÓN

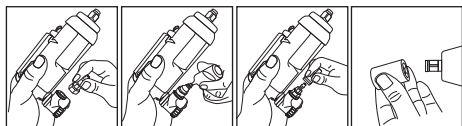

- 1.- Enrosque el conector rápido en la entrada de aire.
- 2.- Añada 2 ó 3 gotas de aceite sin detergente dentro del conector antes de cada uso.
- 3.- Conecte el suministro de aire con un acoplador rápido
- 4.- Elija el dado adecuado y colóquelo en el impulsor de cuadro.

USO DE LA PISTOLA DE IMPACTO

1. No utilice dados demasiado gastados en los mecanismos de entrada o salida. Periódicamente revise el cuadro de ensamble de la pistola de impacto. Confirme que el dado, la barra de extensión u otros accesorios estén instalados con seguridad antes de operar la herramienta.
2. Cuando afloje los sujetadores confirme primero que hay suficiente espacio detrás de la herramienta, para evitar que se quede atrapada la mano. La herramienta se aleja de la junta roscada en tanto se afloja la tuerca / tornillo y se monta en el roscado moviendo a su vez la herramienta.
3. Presione la palanca reguladora a la derecha (F) para apretar o a la izquierda (R) para aflojar

Nota: Para regular el torque gire la perilla de ajuste

MANTENIMIENTO

Limpeza

Se recomienda limpieza periódica de la herramienta para asegurar el funcionamiento adecuado.

- a) Desconecte la herramienta del suministro de aire.
- b) Retire todos los sujetadores.
- c) Limpie las secciones de la cámara y nariz con una pistola de aire para retirar residuos acumulados.

- d) Revise que el gatillo, el seguidor y el elemento de contacto se muevan con libertad. Retire con cuidado cualquier obstrucción.
- e) Lubrique la herramienta a diario con aceite para herramienta de aire.
- f) Vacíe diariamente el aire del compresor para prevenir que se acumule humedad en las líneas de aire.

Lubricación

La herramienta se debe lubricar a diario

El polvo, agua y la falta de aceite propio para herramientas neumáticas son causas principales de fallas en la herramienta.



Se recomienda la instalación de un sistema filtro-aceitera tal como se ilustra en la figura A.

La aceitera deberá regularse para que entregue de 3 a 6 gotas por minuto. Se recomienda utilizar una aceitera centralizada. Este sistema le permitirá utilizar menos aceite y asegurar la lubricación. El hacer uso de la aceitera centralizada, reducirá el consumo de aceite en un 80% lo cual incrementa la calidad de aire que el usuario respira.

El aceite en exceso daña los anillos-“O” de la herramienta

⚠ ADVERTENCIA Cualquier exceso de aceite en el motor será inmediatamente expelido por el puerto de escape. Dirija siempre el puerto de escape alejado de personas u objetos.





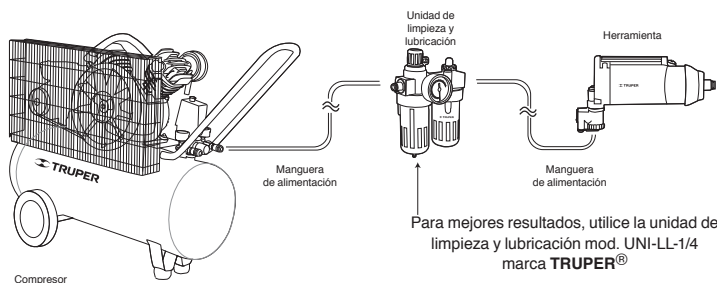





⚠ ADVERTENCIA El incumplimiento de las instrucciones de lubricación de la herramienta anulan la garantía.

FIGURA A



⚠ ADVERTENCIA

Detenga de inmediato el uso de la herramienta si sucede alguno de los siguientes problemas. Pueden ocurrir lesiones graves. La reparación o reemplazo necesario lo debe llevar a cabo un técnico calificado y capacitado o en un Centro Autorizado de Servicio Truper.

PROBLEMA	CAUSA		SOLUCIÓN
La herramienta funciona despacio o no funciona	1. Arenilla o goma en la herramienta		1. Drene la herramienta con aceite para herramienta de aire o con solvente de goma.
	2. La herramienta no tiene aceite		2. Lubrique la herramienta siguiendo las instrucciones de lubricación.
	3. Baja presión de aire		3a. Ajuste el regulador de la herramienta en su posición más alta.
			3b. Ajuste el regulador del compresor a lo máximo de 621 kPa (90 PSI).
	4. La manguera de aire tiene fuga		4. Apriete y selle las juntas de la manguera si se encuentran puntos de escape. Utilice cinta para sellar.
	5. Caída de presión		5a. Confirme que la manguera es de la medida correcta. Las mangueras largas o las herramientas que utilizan volúmenes grandes de aire, pueden requerir una manguera con un diámetro interno de 9,5 mm (3/8") o mayor, dependiendo del largo total de las mangueras.
			5b. No utilice muchas mangueras conectadas entre sí con accesorios de montaje rápido. Esto ocasiona que la presión adicional caiga y reduce la potencia de la herramienta. Conecte las mangueras de manera directa.
6. Aspa de rotor desgastada		6. Lleve la herramienta a un Centro de Servicio Autorizado Truper.	
7. Sale humedad por el escape de la herramienta		7. Agua en el tanque. (Vea el instructivo del compresor de aire) Aceite la herramienta y deje que funcione hasta que no salga agua. Vuelva a aceitar la herramienta y haga que funcione 1 a 2 segundos.	
El rotor de la herramienta gira sin que se accione el gatillo	8. El anillo "O" de la entrada está roto		8. Cambie el anillo "O" roto.

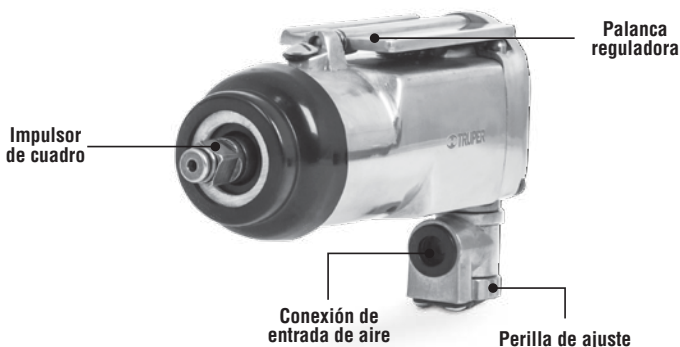

Estado	Ciudad	Centro de Servicio	Dominio	Nombre	Dirección	Teléfono
Aguascalientes	Aguascalientes	67819 ZARAGOZA NO. 1205, COL. EL SOL, AGUASCALIENTES, AGS. TEL.: (0146) 9-99-59-78		Ometepex	617677 BARRANCO ABSOLUT SIN COL. OMETEPEX CENTRO. OMETEPEX. GRD. TEL.: (0174) 412-13-39	
Baja California Sur	San José del Cabo	67004 CARR. FEDERAL # 437. A. COL. MEMBRE DE DIOS. C.P. 91100. CHIHUAHUA, CHH. TEL.: (0164) 142-4594		Hidalgo	670043 TOL. MÉXICO. S.A. DE C.V. ALLENDE # 339, COL. CENTRO. C.P. 42000, PACHUCA, HGO. TEL. FAX: (01717) 715-03-48	Tehuacanaguas Nuevo Laredo
Chihuahua	Chihuahua	67002 PROVINDO CARR. FEDERAL # 437. A. COL. MEMBRE DE DIOS. C.P. 91100. CHIHUAHUA, CHH. TEL.: (0164) 142-4540		Estado	670043 SAN ANTONIO MATERIALES PARA CONSTRUCCIÓN, CARR. MEXICO-PACHUCA KM 81.5 COL. SAN ANTONIO, CDMX. TEL. FAX: (01717) 711-92-47	Tehuacanaguas Tampico
Paraná	Paraná	671503 FERRETERIA AMARVA S.A. DE C.V. AV. ORIZ MEZA #1, COL. CENTRO. C.P. 33000 PARANÁ, CHH. TEL. (01627) 5-22-60-60		Ciudad	670065 FERRETERÍAS, S.A. DE C.V. HEREDIA BARRON, 304, CAL. 38, INTERIOR DE FERROS RODOLFO, COL. CENTRO. TEL. (01775) 753-9615-19	Tlaxcala Ajlcozac
Coahuila	Monclova	671012 INDUSTRIAL FERRERÍA DE MONCLOVA S.A. DE C.V. BUENOS AIRES #1000, COL. CENTRO. C.P. 25100 MONCLOVA, COAH. TEL.: (01866) 6-32-74-01 / (0866) 9-13-01-19		Veracruz	670065 MATERIALES Y HERRAMIENTAS PARA CONSTRUCCIÓN, AV. LA PAZ #1180, COL. CENTRO, GUADALAJARA, GTO. TEL. (01) 393-36-58-87 / 59 FAX: (01) 393-36-58-19-70	Veracruz Córdoba
Colima	Tecoman	67122 CORRETOUR DE BARRERAS AV. ANTONIO LEÓN ALVAREZ NO. 527 CENTRO DE BARRERAS TEL.: (01314) 234-2000 / 7666 FAX: 325-2700		Jalisco	670065 MATERIALES Y HERRAMIENTAS PARA CONSTRUCCIÓN, AV. LA PAZ #1180, COL. CENTRO, GUADALAJARA, GTO. TEL. (01) 393-36-58-87 / 59 FAX: (01) 393-36-58-19-70	Veracruz Mar de la Torre
Chiapas	Tapachula	671770 TORILLON Y HERRAMIENTAS PINEDA Y RAMIREZ, S.A. DE C.V. CENTRO TAPACHULA, CHIAPAS TEL. (01962) 598-2807		Michoacán	671737 EQUIPOS Y HERRAMIENTAS PERSESERVICIOS, AV. MANUEL DE HERRERA NO. 149, COL. CENTRO TEL. (01453) 534-2204	Veracruz Estado
Tlaxcala	Tuxtla Gutiérrez	671770 FERRETERIA MANOBLA S.A. DE C.V. S. NORTE PONIENTE NO. 1615-8, COL. MORILLAS, C.P. 29000 TEL. 961-492-1544		Moravia	671766 SERVICIOS Y HERRAMIENTAS DEL SUR AV. 29 DE OCTUBRE NO. 303 COL. MIGUEL HIDALGO TEL. (01453) 534-3033	Veracruz Perote
San Cristóbal de las Cascas	San Cristóbal de las Cascas	671747 CENTRO DE SERVICIO DEL BURESTE LUBRIFICACIONES ORIENTE S/N km 65 COL. TRABAJADORES TEL.: (01293) 233-2339		Morelia	671768 MOTORHOLSA Y SERVICIO DE MORELIA MORELOS NORTE NO. 821 COL. CENTRO. C.P. (01) 4403 317-8482	Pozta Rica
		67051 FERRETERIA CASIA BARRON DE LA CAJA, BARRIO SANTA LUCIA, C.P. 29250, SAN CRISTOBAL DE LAS CASCAS, OAX. TEL. (01967) 8-78-62-83		Llano de Cadenas	670036 FERRETERIA INDUSTRIAL S.A. DE C.V. AV. LAZARO CARDENAS # 241, COL. CENTRO. C.P. 86900 COL. LAZARO CARDENAS, OAX. TEL. (01753) 5-32-29-38 / 5-32-43-46 / 5-32-24-21	Tehuacanaguas Tantiyagua
		671801 MATERIALES DE CONSTRUCCIÓN DE LOS ALTES, S.A. DE C.V. FRANCISCO I. MADERO #5, COL. CENTRO. C.P. 29000, SAN CRISTOBAL DE LAS CASCAS, OAX. TEL. (01967) 8-78-62-83		Tacahabán	670772 MATERIALES GARCIA Y BARRAGAN S.A. DE C.V. IGNACIO ZARAGOZA # 187, B. COL. CENTRO. C.P. 85100, TAMAMBAKÁ MICH. TEL. (01459) 5-96-91-90. FAX: (01459) 5-96-91-90	Veracruz Veracruz
		671790 MATERIALES Y ACEROS SAHARA S.A. PERIFERICO NORTE-PONIENTE NO. 50 BOYERON, S/N. BOYERON DE LAS CASCAS TEL. (01967) 878-6182 / 7422		Zamorá	671130 HERRAMIENTAS Y SERVICIOS FORESTAL ZAMORA AV. JUAREZ # 213. ENTRE 5 DE MAYO Y 5 DE SEPTIEMBRE, COL. CENTRO. P. 99600, ZAMORA, MICH. TEL. (01351) 5-17-49-49	Zamora Zamora
Palo Verde	Palo Verde	670781 PREFABRICADOS DE PALENQUE, S.A. DE C.V. CARPENTERIA PALENQUE - PAKAL-AM SAN TEBALDADO LINDERO CHANAL, C. P. 245-15-23 / 245-15-23 TEL.: (01916) 419-54-15-23 / 245-15-23		Zacajón	670896 LA MIER FERRETERIA CENTRO PERRO, PUERBLITA # 356, COL. CENTRO. C.P. 58000, ZACAJÓN, MICH. TEL. (01436) 3-63-33-51	Estado Hidalgo
D. F.	Acapulco	671926 FUENTE DE LAS HERRAMIENTAS S.A. DE C.V. PONIENTE 140 #18 LOCAL 30 COL. INDUSTRIAL, CALLE 10, CDMX TEL. 55-87-99-77 / 55-87-99-77		Zihuatlán	671115 HERRAMIENTAS Y SERVICIOS INDUSTRIALES DE ZIHUALTLÁN METALURGIA NORTE # 6, COL. MOCTEZUMA TEL. (01595) 33-23-60 MICH. TEL. 01-715-511-51-22	Baja California Sur Baja California Sur
Centro	Centro	670095 EL MONSTRUO DE CORREDOJORA S.A. DE C.V. CORREDOJORA # 22, COL. CENTRO. C.P. 06600 MÉXICO. F. TEL. (0155) 52-22-49-41 / 771 FAX: (0155) 52-22-31. FAX: (0155) 52-22-50-21		Uruapan	671664 FRANCISCO VILLA NO. 31 COL. MORELOS URUAPAN, MICH. TEL.: (01455) 529-96-59	Sinaloa Culiacán
		671370 ADMINISTRADORA FERRETERIA, S.A. DE C.V. CORREDOJORA # 76-A, COL. CENTRO. C.P. 06600 MÉXICO. F. TEL. (0155) 55-22-99-76 FAX: (0155) 55-22-99-86		Apoyatla	671664 FERRETERIA MARIETA CALLE SIMBOLOS PATRICIOS NO. 191 COL. ELISIO JIMENEZ RUZ, OAXACA, OAX TEL. (01715) 621-13-21	Veracruz Villahermosa
Gustavo A. Madero	Gustavo A. Madero	671131 ZONA ESCOLAR PIND SUAREZ # 24, COL. ZONA ESCOLAR. C.P. 07230, GUSTAVO A. MADERO, MEX. TEL. (0155) 22-07-88-82		Oaxaca Oaxaca	671625 MARTINEZ BARRANCO, S.A. DE C.V. AV. LA PAZ # 721 CD. CALIFORNIA, OAXACA TEL. (01) 95(1) 3-38-19-21	Jalisco Guadalajara
Durango	Durango	671137 INGENIERIA SUMINISTROS Y SERVICIOS INDUSTRIALES CALZADA DE GUADALUPE #525-A, COL. CENTRO. TEL. (0155) 55-22-99-86		Puerto Escondido	671770 MIERETA CALLE SIMBOLOS PATRICIOS NO. 191 COL. ELISIO JIMENEZ RUZ, OAXACA, OAX TEL. (01715) 621-13-21	Nuevo León Monterrey
		671131 ZONA ESCOLAR PIND SUAREZ # 24, COL. ZONA ESCOLAR. C.P. 07230, GUSTAVO A. MADERO, MEX. TEL. (0155) 22-07-88-82		Tampacex	671784 AGRODOMOS ROSARIO S.A. AV. ANDREA BARRON, CP 2678, THUACAN, PUE. TEL. (01) 2873 875-1380	Puebla Puebla
		671939 INGENIERIA SUMINISTROS Y SERVICIOS INDUSTRIALES CALZADA DE GUADALUPE #525-A, COL. CENTRO. TEL. (0155) 55-22-99-86		Puebla Puebla	671742 FERRETERIA DE HERRAMIENTAS MANUALES ZAULETA, S.A. DE C.V. AV. FERRETERIA #25 COL. SANTA CRUZ BUENA VISTA, C.P. 72816, SAN ANDRES CHILIUMA, PUE. TEL. (01) 222-49-89-82	Veracruz Veracruz
		671939 INGENIERIA SUMINISTROS Y SERVICIOS INDUSTRIALES CALZADA DE GUADALUPE #525-A, COL. CENTRO. TEL. (0155) 55-22-99-86		Cuba Habana	671721 OSURTUE AV. DE LA JUVENTUD # 1103 ESQ. 7 SUR, COL. NICOLAS BARRON, CP 2678, THUACAN, PUE. TEL. FAX: (01) 2873 875-1380	Veracruz Veracruz
		671939 INGENIERIA SUMINISTROS Y SERVICIOS INDUSTRIALES CALZADA DE GUADALUPE #525-A, COL. CENTRO. TEL. (0155) 55-22-99-86		Veracruz Veracruz	671822 YEMDA FIX THUCHAM AV. SECUNDA DE MORELOS NO. 303, COL. CENTRO TEL. (01298) 386-8610	Veracruz Veracruz
		671939 INGENIERIA SUMINISTROS Y SERVICIOS INDUSTRIALES CALZADA DE GUADALUPE #525-A, COL. CENTRO. TEL. (0155) 55-22-99-86		Veracruz Veracruz	671770 METALURGIA Y HERRAMIENTAS ALVAREZ MIGUEL, HIDALGO NO 221 COL. VENUSTIANO CARRANZA TEL. (01898) 8-88-87-77 / 8-87-46-116	Veracruz Veracruz
		671939 INGENIERIA SUMINISTROS Y SERVICIOS INDUSTRIALES CALZADA DE GUADALUPE #525-A, COL. CENTRO. TEL. (0155) 55-22-99-86		Veracruz Veracruz	671265 FERRETERIA PRADO HERRAMIENTAS S.A. AV. UNIVERSIDAD # 325-A, COL. GRANANAS AMARVA, C.P. 18808 SAN JUAN DEL RÍO, PUE. TEL. FAX: (01427) 2-68-45-44	Veracruz Veracruz
		671939 INGENIERIA SUMINISTROS Y SERVICIOS INDUSTRIALES CALZADA DE GUADALUPE #525-A, COL. CENTRO. TEL. (0155) 55-22-99-86		Veracruz Veracruz	671265 FERRETERIA PRADO HERRAMIENTAS S.A. AV. UNIVERSIDAD # 325-A, COL. GRANANAS AMARVA, C.P. 18808 SAN JUAN DEL RÍO, PUE. TEL. FAX: (01427) 2-68-45-44	Veracruz Veracruz
		671939 INGENIERIA SUMINISTROS Y SERVICIOS INDUSTRIALES CALZADA DE GUADALUPE #525-A, COL. CENTRO. TEL. (0155) 55-22-99-86		Veracruz Veracruz	671265 FERRETERIA PRADO HERRAMIENTAS S.A. AV. UNIVERSIDAD # 325-A, COL. GRANANAS AMARVA, C.P. 18808 SAN JUAN DEL RÍO, PUE. TEL. FAX: (01427) 2-68-45-44	Veracruz Veracruz
		671939 INGENIERIA SUMINISTROS Y SERVICIOS INDUSTRIALES CALZADA DE GUADALUPE #525-A, COL. CENTRO. TEL. (0155) 55-22-99-86		Veracruz Veracruz	671265 FERRETERIA PRADO HERRAMIENTAS S.A. AV. UNIVERSIDAD # 325-A, COL. GRANANAS AMARVA, C.P. 18808 SAN JUAN DEL RÍO, PUE. TEL. FAX: (01427) 2-68-45-44	Veracruz Veracruz
		671939 INGENIERIA SUMINISTROS Y SERVICIOS INDUSTRIALES CALZADA DE GUADALUPE #525-A, COL. CENTRO. TEL. (0155) 55-22-99-86		Veracruz Veracruz	671265 FERRETERIA PRADO HERRAMIENTAS S.A. AV. UNIVERSIDAD # 325-A, COL. GRANANAS AMARVA, C.P. 18808 SAN JUAN DEL RÍO, PUE. TEL. FAX: (01427) 2-68-45-44	Veracruz Veracruz
		671939 INGENIERIA SUMINISTROS Y SERVICIOS INDUSTRIALES CALZADA DE GUADALUPE #525-A, COL. CENTRO. TEL. (0155) 55-22-99-86		Veracruz Veracruz	671265 FERRETERIA PRADO HERRAMIENTAS S.A. AV. UNIVERSIDAD # 325-A, COL. GRANANAS AMARVA, C.P. 18808 SAN JUAN DEL RÍO, PUE. TEL. FAX: (01427) 2-68-45-44	Veracruz Veracruz
		671939 INGENIERIA SUMINISTROS Y SERVICIOS INDUSTRIALES CALZADA DE GUADALUPE #525-A, COL. CENTRO. TEL. (0155) 55-22-99-86		Veracruz Veracruz	671265 FERRETERIA PRADO HERRAMIENTAS S.A. AV. UNIVERSIDAD # 325-A, COL. GRANANAS AMARVA, C.P. 18808 SAN JUAN DEL RÍO, PUE. TEL. FAX: (01427) 2-68-45-44	Veracruz Veracruz
		671939 INGENIERIA SUMINISTROS Y SERVICIOS INDUSTRIALES CALZADA DE GUADALUPE #525-A, COL. CENTRO. TEL. (0155) 55-22-99-86		Veracruz Veracruz	671265 FERRETERIA PRADO HERRAMIENTAS S.A. AV. UNIVERSIDAD # 325-A, COL. GRANANAS AMARVA, C.P. 18808 SAN JUAN DEL RÍO, PUE. TEL. FAX: (01427) 2-68-45-44	Veracruz Veracruz
		671939 INGENIERIA SUMINISTROS Y SERVICIOS INDUSTRIALES CALZADA DE GUADALUPE #525-A, COL. CENTRO. TEL. (0155) 55-22-99-86		Veracruz Veracruz	671265 FERRETERIA PRADO HERRAMIENTAS S.A. AV. UNIVERSIDAD # 325-A, COL. GRANANAS AMARVA, C.P. 18808 SAN JUAN DEL RÍO, PUE. TEL. FAX: (01427) 2-68-45-44	Veracruz Veracruz
		671939 INGENIERIA SUMINISTROS Y SERVICIOS INDUSTRIALES CALZADA DE GUADALUPE #525-A, COL. CENTRO. TEL. (0155) 55-22-99-86		Veracruz Veracruz	671265 FERRETERIA PRADO HERRAMIENTAS S.A. AV. UNIVERSIDAD # 325-A, COL. GRANANAS AMARVA, C.P. 18808 SAN JUAN DEL RÍO, PUE. TEL. FAX: (01427) 2-68-45-44	Veracruz Veracruz
		671939 INGENIERIA SUMINISTROS Y SERVICIOS INDUSTRIALES CALZADA DE GUADALUPE #525-A, COL. CENTRO. TEL. (0155) 55-22-99-86		Veracruz Veracruz	671265 FERRETERIA PRADO HERRAMIENTAS S.A. AV. UNIVERSIDAD # 325-A, COL. GRANANAS AMARVA, C.P. 18808 SAN JUAN DEL RÍO, PUE. TEL. FAX: (01427) 2-68-45-44	Veracruz Veracruz
		671939 INGENIERIA SUMINISTROS Y SERVICIOS INDUSTRIALES CALZADA DE GUADALUPE #525-A, COL. CENTRO. TEL. (0155) 55-22-99-86		Veracruz Veracruz	671265 FERRETERIA PRADO HERRAMIENTAS S.A. AV. UNIVERSIDAD # 325-A, COL. GRANANAS AMARVA, C.P. 18808 SAN JUAN DEL RÍO, PUE. TEL. FAX: (01427) 2-68-45-44	Veracruz Veracruz
		671939 INGENIERIA SUMINISTROS Y SERVICIOS INDUSTRIALES CALZADA DE GUADALUPE #525-A, COL. CENTRO. TEL. (0155) 55-22-99-86		Veracruz Veracruz	671265 FERRETERIA PRADO HERRAMIENTAS S.A. AV. UNIVERSIDAD # 325-A, COL. GRANANAS AMARVA, C.P. 18808 SAN JUAN DEL RÍO, PUE. TEL. FAX: (01427) 2-68-45-44	Veracruz Veracruz
		671939 INGENIERIA SUMINISTROS Y SERVICIOS INDUSTRIALES CALZADA DE GUADALUPE #525-A, COL. CENTRO. TEL. (0155) 55-22-99-86		Veracruz Veracruz	671265 FERRETERIA PRADO HERRAMIENTAS S.A. AV. UNIVERSIDAD # 325-A, COL. GRANANAS AMARVA, C.P. 18808 SAN JUAN DEL RÍO, PUE. TEL. FAX: (01427) 2-68-45-44	Veracruz Veracruz
		671939 INGENIERIA SUMINISTROS Y SERVICIOS INDUSTRIALES CALZADA DE GUADALUPE #525-A, COL. CENTRO. TEL. (0155) 55-22-99-86		Veracruz Veracruz	671265 FERRETERIA PRADO HERRAMIENTAS S.A. AV. UNIVERSIDAD # 325-A, COL. GRANANAS AMARVA, C.P. 18808 SAN JUAN DEL RÍO, PUE. TEL. FAX: (01427) 2-68-45-44	Veracruz Veracruz
		671939 INGENIERIA SUMINISTROS Y SERVICIOS INDUSTRIALES CALZADA DE GUADALUPE #525-A, COL. CENTRO. TEL. (0155) 55-22-99-86		Veracruz Veracruz	671265 FERRETERIA PRADO HERRAMIENTAS S.A. AV. UNIVERSIDAD # 325-A, COL. GRANANAS AMARVA, C.P. 18808 SAN JUAN DEL RÍO, PUE. TEL. FAX: (01427) 2-68-45-44	Veracruz Veracruz
		671939 INGENIERIA SUMINISTROS Y SERVICIOS INDUSTRIALES CALZADA DE GUADALUPE #525-A, COL. CENTRO. TEL. (0155) 55-22-99-86		Veracruz Veracruz	671265 FERRETERIA PRADO HERRAMIENTAS S.A. AV. UNIVERSIDAD # 325-A, COL. GRANANAS AMARVA, C.P. 18808 SAN JUAN DEL RÍO, PUE. TEL. FAX: (01427) 2-68-45-44	Veracruz Veracruz
		671939 INGENIERIA SUMINISTROS Y SERVICIOS INDUSTRIALES CALZADA DE GUADALUPE #525-A, COL. CENTRO. TEL. (0155) 55-22-99-86		Veracruz Veracruz	671265 FERRETERIA PRADO HERRAMIENTAS S.A. AV. UNIVERSIDAD # 325-A, COL. GRANANAS AMARVA, C.P. 18808 SAN JUAN DEL RÍO, PUE. TEL. FAX: (01427) 2-68-45-44	Veracruz Veracruz
		671939 INGENIERIA SUMINISTROS Y SERVICIOS INDUSTRIALES CALZADA DE GUADALUPE #525-A, COL. CENTRO. TEL. (0155) 55-22-99-86		Veracruz Veracruz	671265 FERRETERIA PRADO HERRAMIENTAS S.A. AV. UNIVERSIDAD # 325-A, COL. GRANANAS AMARVA, C.P. 18808 SAN JUAN DEL RÍO, PUE. TEL. FAX: (01427) 2-68-45-44	Veracruz Veracruz
		671939 INGENIERIA SUMINISTROS Y SERVICIOS INDUSTRIALES CALZADA DE GUADALUPE #525-A, COL. CENTRO. TEL. (0155) 55-22-99-86		Veracruz Veracruz	671265 FERRETERIA PRADO HERRAMIENTAS S.A. AV. UNIVERSIDAD # 325-A, COL. GRANANAS AMARVA, C.P. 18808 SAN JUAN DEL RÍO, PUE. TEL. FAX: (01427) 2-68-45-44	Veracruz Veracruz
		671939 INGENIERIA SUMINISTROS Y SERVICIOS INDUSTRIALES CALZADA DE GUADALUPE #525-A, COL. CENTRO. TEL. (0155) 55-22-99-86		Veracruz Veracruz	671265 FERRETERIA PRADO HERRAMIENTAS S.A. AV. UNIVERSIDAD # 325-A, COL. GRANANAS AMARVA, C.P. 18808 SAN JUAN DEL RÍO, PUE. TEL. FAX: (01427) 2-68-45-44	Veracruz Veracruz
		671939 INGENIERIA SUMINISTROS Y SERVICIOS INDUSTRIALES CALZADA DE GUADALUPE #525-A, COL. CENTRO. TEL. (0155) 55-22-99-86		Veracruz Veracruz	671265 FERRETERIA PRADO HERRAMIENTAS S.A. AV. UNIVERSIDAD # 325-A, COL. GRANANAS AMARVA, C.P. 18808 SAN JUAN DEL RÍO, PUE. TEL. FAX: (01427) 2-68-45-44	Veracruz Veracruz
		671939 INGENIERIA SUMINISTROS Y SERVICIOS INDUSTRIALES CALZADA DE GUADALUPE #525-A, COL. CENTRO. TEL. (0155) 55-22-99-86		Veracruz Veracruz	671265 FERRETERIA PRADO HERRAMIENTAS S.A. AV. UNIVERSIDAD # 325-A, COL. GRANANAS AMARVA, C.P. 18808 SAN JUAN DEL RÍO, PUE. TEL. FAX: (01427) 2-68-45-44	Veracruz Veracruz
		671939 INGENIERIA SUMINISTROS Y SERVICIOS INDUSTRIALES CALZADA DE GUADALUPE #525-A, COL. CENTRO. TEL. (0155) 55-22-99-86		Veracruz Veracruz	671265 FERRETERIA PRADO HERRAMIENTAS S.A. AV. UNIVERSIDAD # 325-A, COL. GRANANAS AMARVA, C.P. 18808 SAN JUAN DEL RÍO, PUE. TEL. FAX: (01427) 2-68-45-44	Veracruz Veracruz
		671939 INGENIERIA SUMINISTROS Y SERVICIOS INDUSTRIALES CALZADA DE GUADALUPE #525-A, COL. CENTRO. TEL. (0155) 55-22-99-86		Veracruz Veracruz	671265 FERRETERIA PRADO HERRAMIENTAS S.A. AV. UNIVERSIDAD # 325-A, COL. GRANANAS AMARVA, C.P. 18808 SAN JUAN DEL RÍO, PUE. TEL. FAX: (01427) 2-68-45-44	Veracruz Veracruz
		671939 INGENIERIA SUMINISTROS Y SERVICIOS INDUSTRIALES CALZADA DE GUADALUPE #525-A, COL. CENTRO. TEL. (0155) 55-22-99-86		Veracruz Veracruz	671265 FERRETERIA PRADO HERRAMIENTAS S.A. AV. UNIVERSIDAD # 325-A, COL. GRANANAS AMARVA, C.P. 18808 SAN JUAN DEL RÍO, PUE. TEL. FAX: (01427) 2-68-45-44	Veracruz Veracruz
		671939 INGENIERIA SUMINISTROS Y SERVICIOS INDUSTRIALES CALZADA DE GUADALUPE #525-A, COL. CENTRO. TEL. (0155) 55-22-99-86		Veracruz Veracruz	671265 FERRETERIA PRADO HERRAMIENTAS S.A. AV. UNIVERSIDAD # 325-A, COL. GRANANAS AMARVA, C.P. 18808 SAN JUAN DEL RÍO, PUE. TEL. FAX: (01427) 2-68-45-44	Veracruz Veracruz
		671939 INGENIERIA SUMINISTROS Y SERVICIOS INDUSTRIALES CALZADA DE GUADALUPE #525-A, COL. CENTRO. TEL. (0155) 55-22-99-86		Veracruz Veracruz	671265 FERRETERIA PRADO HERRAMIENTAS S.A. AV. UNIVERSIDAD # 325-A, COL. GRANANAS AMARVA, C.P. 18808 SAN JUAN DEL RÍO, PUE. TEL. FAX: (01427) 2-68-45-44	Veracruz Veracruz
		671939 INGENIERIA SUMINISTROS Y SERVICIOS INDUSTRIALES CALZADA DE GUADALUPE #525-A, COL. CENTRO. TEL. (0155) 55-22-99-86		Veracruz Veracruz	671265 FERRETERIA PRADO HERRAMIENTAS S.A. AV. UNIVERSIDAD # 325-A, COL. GRANANAS AMARVA, C.P. 18808 SAN JUAN DEL RÍO, PUE. TEL. FAX: (01427) 2-68-45-44	Veracruz Veracruz
		671939 INGENIERIA SUMINISTROS Y SERVICIOS INDUSTRIALES CALZADA DE GUADALUPE #525-A, COL. CENTRO. TEL. (0155) 55-22-99-86		Veracruz Veracruz	671265 FERRETERIA PRADO HERRAMIENTAS S.A. AV. UNIVERSIDAD # 325-A, COL. GRANANAS AMARVA, C.P. 18808 SAN JUAN DEL RÍO, PUE. TEL. FAX: (01427) 2-68-45-44	Veracruz Veracruz
		671939 INGENIERIA SUMINISTROS Y SERVICIOS INDUSTRIALES CALZADA DE GUADALUPE #525-A, COL. CENTRO. TEL. (0155) 55-22-99-86		Veracruz Veracruz	671265 FERRETERIA PRADO HERRAMIENTAS S.A. AV. UNIVERSIDAD # 325-A, COL. GRANANAS AMARVA, C.P. 18808 SAN JUAN DEL RÍO, PUE. TEL. FAX: (01427) 2-68-45-44	Veracruz Veracruz
		671939 INGENIERIA SUMINISTROS Y SERVICIOS INDUSTRIALES CALZADA DE GUADALUPE #525-A, COL. CENTRO. TEL. (0155) 55-22-99-86		Veracruz Veracruz	671265 FERRETERIA PRADO HERRAMIENTAS S.A. AV. UNIVERSIDAD # 325-A, COL. GRANANAS AMARVA, C.P. 18808 SAN JUAN DEL RÍO, PUE. TEL. FAX: (01427) 2-68-45-44	Veracruz Veracruz
		671939 INGENIERIA SUMINISTROS Y SERVICIOS INDUSTRIALES CALZADA DE GUADALUPE #525-A, COL. CENTRO. TEL. (0155) 55-22-99-86		Veracruz Veracruz	671265 FERRETERIA PRADO HERRAMIENTAS S.A. AV. UNIVERSIDAD # 325-A, COL. GRANANAS AMARVA, C.P. 18808 SAN JUAN DEL RÍO, PUE. TEL. FAX: (01427) 2-68-45-44	Veracruz Veracruz
		671939 INGENIERIA SUMINISTROS Y SERVICIOS INDUSTRIALES CALZADA DE GUADALUPE #525-A, COL. CENTRO. TEL. (0155) 55-22-99-86		Veracruz Veracruz	671265 FERRETERIA PRADO HERRAMIENTAS S.A. AV. UNIVERSIDAD # 325-A, COL. GRANANAS AMARVA, C.P. 18808 SAN JUAN DEL RÍO, PUE. TEL. FAX: (01427) 2-68-45-44	Veracruz Veracruz
		671939 INGENIERIA SUMINISTROS Y SERVICIOS INDUSTRIALES CALZADA DE GUADALUPE #525-A, COL. CENTRO. TEL. (0155) 55-22-99-86		Veracruz Veracruz	671265 FERRETERIA PRADO HERRAMIENTAS S.A. AV. UNIVERSIDAD # 325-A, COL. GRANANAS AMARVA, C.P. 18808 SAN JUAN DEL RÍO, PUE. TEL. FAX: (01427) 2-68-45-44	Veracruz Veracruz
		671939 INGENIERIA SUMINISTROS Y SERVICIOS INDUSTRIALES CALZADA DE GUADALUPE #525-A, COL. CENTRO. TEL. (0155) 55-22-99-86		Veracruz Veracruz	671265 FERRETERIA PRADO HERRAMIENTAS S.A. AV. UNIVERSIDAD # 325-A, COL. GRANANAS AMARVA, C.P. 18808 SAN JUAN DEL RÍO, PUE. TEL. FAX: (01427) 2-68-45-44	Veracruz Veracruz
		671939 INGENIERIA SUMINISTROS Y SERVICIOS INDUSTRIALES CALZADA DE GUADALUPE #525-A, COL. CENTRO. TEL. (0155) 55-22-99-86		Veracruz Veracruz	671265 FERRETERIA PRADO HERRAMIENTAS S.A. AV. UNIVERSIDAD # 325-A, COL. GRANANAS AMARVA, C.P. 18808 SAN JUAN DEL RÍO, PUE. TEL. FAX: (01427) 2-68-45-44	Veracruz Veracruz
		671939 INGENIERIA SUMINISTROS Y SERVICIOS INDUSTRIALES CALZADA DE GUADALUPE #525-A, COL. CENTRO. TEL. (0155) 55-22-99-86		Veracruz Veracruz	671265 FERRETERIA PRADO HERRAMIENTAS S.A. AV. UNIVERSIDAD # 325-A, COL. GRANANAS AMARVA, C.P. 18808 SAN JUAN DEL RÍO, PUE. TEL. FAX: (01427) 2-68-45-44	Veracruz Veracruz
		671939 INGENIERIA SUMINISTROS Y SERVICIOS INDUSTRIALES CALZADA DE GUADALUPE #525-A, COL. CENTRO. TEL. (0155) 55-22-99-86		Veracruz Veracruz	671265 FERRETERIA PRADO HERRAMIENTAS S.A. AV. UNIVERSIDAD # 325-A, COL. GRANANAS AMARVA, C.P. 18808 SAN JUAN DEL RÍO, PUE. TEL. FAX: (01427) 2-68-45-44	Veracruz Veracruz
		671939 INGENIERIA SUMINISTROS Y SERVICIOS INDUSTRIALES CALZADA DE GUADALUPE #525-A, COL. CENTRO				

Esta garantía aplica para:

Modelo: TPN-722-2

Código: 16885



Este producto, sus piezas y componentes están garantizados por dos años contra cualquier defecto de material y/o mano de obra empleados en su fabricación, así como de su funcionamiento, sin costo para el consumidor, excepto cuando: 1) el producto se hubiese utilizado en condiciones distintas a las normales; 2) el producto no hubiese sido operado de acuerdo a su instructivo o 3) el producto hubiese sido alterado o reparado por personal no certificado por Truper® para tal fin.

Esta Póliza de Garantía podrá hacerse válida en el establecimiento comercial en donde adquirió el producto o bien en los **Centros de Servicio Autorizados Truper®** enlistados en este instructivo.

Para hacer válida esta Póliza de Garantía, deberá presentar el producto y la Póliza de Garantía vigente debidamente sellada por el establecimiento comercial donde fue adquirido el producto o el comprobante de venta.

Truper® cubrirá los gastos de transportación del producto para cumplir con la garantía en caso de que el domicilio del consumidor se encuentre fuera de la red de **Centros de Servicio Autorizados Truper®** enlistados en este instructivo, en www.truper.com o en los proporcionados en los teléfonos: **01800-690-6990 ó 01800-018-7873**.

En caso de tener problemas para hacer válida esta Póliza de Garantía repórtelo a los teléfonos mencionados en el párrafo anterior.

Para adquirir partes, componentes, consumibles y accesorios del producto asista a cualquiera de los **Centros de Servicio Autorizados Truper®** enlistados en este instructivo.

Truper, S.A. de C.V. Parque Industrial No.1, Jilotepec, C.P. 54240, Estado de México, México, Tel.: 01 (761) 782 91 00, Fax: 01 (761) 782 91 70, R.F.C.: THE-791105-HP2.
www.truper.com



Sello del establecimiento comercial
y fecha de adquisición.



En caso de tener algún problema para contactar un centro de servicio consulte nuestra página www.truper.com donde obtendrá un listado actualizado, ó llame al tel:

01(800) 690-6990 ó 01(800) 018-7873

donde le informarán cuál es el **Centro de Servicio Autorizado Truper®** más cercano.

Truper, S.A. de C.V.

Parque Industrial No.1, Jilotepec, C.P. 54240, Estado de México, México,
Tel.: 01(761) 782 91 00, Fax: 01(761) 782 91 70, R.F.C.: THE-791105-HP2.

www.truper.com