

ESPAÑOL
ENGLISH

TRUPER®

Instructivo Compresor vertical de banda

Modelo: COMP-120LV

Código: 19358



NOTA IMPORTANTE: Este producto no debe quedar expuesto a goteo o salpicaduras por líquidos.



ATENCIÓN



Lea este Instructivo por completo
antes de usar la herramienta.



CONSERVE ESTE INSTRUCTIVO

Usted necesitará el instructivo para consultar las reglas de seguridad y precaución, instrucciones de ensamble, procedimientos de mantenimiento y operación.

Mantenga su factura junto con este instructivo. Escriba el número de factura en la parte interna de la cubierta frontal. Guarde el instructivo y la factura en un lugar seco y seguro para futuras referencias.

INSTRUCCIONES DE SEGURIDAD



AVISO Cuando utilice su herramienta, siempre deben seguirse algunas precauciones básicas de seguridad para reducir riesgos de daños personales y daños al equipo.

Lea todas las instrucciones antes de usar su herramienta.

1. Mantenga el área de trabajo en orden. Las áreas y bancos desordenados propician accidentes.



2. Observe las condiciones del área de trabajo. No utilice máquinas o herramientas eléctricas en áreas mojadas o húmedas. No exponga su herramienta a la lluvia. Mantenga el área de trabajo bien iluminada. No utilice herramientas eléctricas en presencia de gases o líquidos inflamables.



3. Prevenga contra los choques eléctricos. Prevenga el contacto del cuerpo con superficies conectadas a tierra tales como tuberías, radiadores, y refrigeradores.



4. Mantenga a los niños alejados. Los niños nunca deben estar cerca del área de trabajo. No permita que ellos sostengan máquinas, herramientas o cables de extensión. No permita que otras personas toquen la herramienta, manténgalas alejadas de su campo de trabajo.

5. Mantenga guardado el equipo mientras no esté en uso. Cuando no esté en uso, la herramienta debe guardarse en un lugar seco y libre de polvo. Siempre guarde su herramienta bajo llave para que no esté al alcance de los niños.

6. No fuerce la herramienta. Esta hará mejor su trabajo y será más segura dentro del rango para la cual fue diseñada. No utilice aditamentos inapropiados para intentar exceder la capacidad de la herramienta.

7. Utilice la herramienta eléctrica adecuada. No utilice herramientas demasiado débiles para ejecutar trabajos pesados. No utilice herramientas eléctricas para trabajos pesados para los cuales no ha sido diseñada.

8. Utilice la indumentaria apropiada. No utilice ropa suelta, guantes, corbatas o joyería que pueda ser atrapada en las partes móviles. No utilice calzado resbaloso. Utilice algún protector de cabello para retener el cabello largo.



9. Utilice protección para ojos. Siempre utilice accesorios de seguridad aprobados por la Norma Oficial Mexicana (NOM), como es el caso de goggles, caretas y mascarillas contra polvo, cuando trabaje con materiales que despidan partes metálicas, virutas o polvos químicos.

10. No use el cable de alimentación para fines para los cuales no está dispuesto. No lleve la herramienta colgada del cable y no tire de éste para desconectar la clavija de la base de enchufe. Proteja el cable contra el calor, el aceite y las esquinas afiladas.

11. Afiance la pieza de trabajo. Utilice un dispositivo de fijación o una mordaza para mantener firme la pieza de trabajo. Esto es más seguro que usando una sola mano y le permite tener ambas manos libres. Mantenga el balance adecuado todo el

tiempo sobre sus pies. No trate de alcanzar algo sobre la máquina o se cruce cuando esté en funcionamiento.

12. No extienda su radio de acción. Evite toda postura que cause cansancio. Cuide de que su posición sea segura y de que conserve el equilibrio.

13. Mantenga las herramientas en las mejores condiciones. Mantenga las herramientas limpias para tener la mejor ejecución y seguridad. Siga las instrucciones para la lubricación y cambio de accesorios. Verifique los cables de la herramienta periódicamente y si se encuentran dañados, llévelos a reparar a un Centro de Servicio Autorizado Truper®. Los mangos o manijas deben siempre permanecer limpios, secos y libres de aceite y grasas.



14. Desconecte la herramienta. Desconecte la herramienta cuando no esté en uso, antes de proceder al mantenimiento.



15. Reduzca el riesgo de arranques accidentales. No lleve ninguna herramienta con el dedo puesto sobre el interruptor mientras esté conectado a la red eléctrica. Asegúrese de que el interruptor esté en la posición "apagado" (OFF) antes de conectar el cable de alimentación.

16. Extensiones para exterior. En el exterior, utilice solamente cables de extensión homologados y convenientemente marcados.

17. Manténgase alerta. Fíjese en lo que está haciendo, utilice su sentido común. No opere ninguna herramienta cuando esté cansado.

18. Revise las partes dañadas. Antes de continuar utilizando la máquina, los protectores u otras partes móviles que pudieran estar dañadas deben ser cuidadosamente revisadas, para asegurarse que operan apropiadamente y trabajarán como debe ser. Verifique también la alineación de las partes móviles, si están atascadas, o si hay alguna probable ruptura de las partes, verifique también el montaje, así como cualquier otra condición que pueda afectar la operación de la herramienta. Todos los componentes deben estar montados adecuadamente y cumplir los requisitos para garantizar el correcto funcionamiento del aparato. Un protector u otra parte que estén dañadas deberán ser apropiadamente reparadas o cambiadas. Todo interruptor de mando deteriorado, deberá ser reemplazado por un Centro de Servicio Autorizado Truper®. No utilice ninguna herramienta eléctrica en la cual el interruptor no tenga contacto.

19. Reemplazo de partes y accesorios. Cuando necesite reemplazar las piezas, utilice solamente refacciones originales Truper®, destinados para usarse con esta herramienta.



20. ATENCIÓN Para su seguridad personal utilice únicamente los accesorios o aparatos adicionales indicados en las instrucciones de manejo o recomendados por el fabricante de la herramienta. La utilización de accesorios diferentes a los indicados en las instrucciones de manejo, puede ocasionar riesgo personal.



21. Protección para oídos. Utilice protectores auriculares, cuando ejecute servicios que hagan ruidos superiores a 85 dB

El aparato no está previsto para su utilización por personas (incluidos los niños) cuyas capacidades físicas, sensoriales o mentales son reducidas, o por personas sin experiencia o conocimientos, salvo si éstas se encuentran vigiladas por una persona responsable de su seguridad o han recibido instrucciones previas sobre el uso del aparato.

ATENCIÓN Los niños deberán estar bajo supervisión para cerciorarse de que no jueguen con el aparato. Se requiere estricta supervisión cuando las personas discapacitadas o los niños utilicen cualquier aparato eléctrico o estén cerca de él.

CARACTERÍSTICAS TÉCNICAS:

Tensión:	220 V~
Frecuencia:	60 Hz
Corriente:	10 A
Velocidad:	3 450 r/min
Potencia nominal del motor:	2 250 W
Potencia máxima del motor:	3 000 W
Máxima presión:	800 kPa (116 PSI)
Capacidad de tanque:	120 L
Grado IP:	IP20
Flujo de aire:	218 L/min (7,7 CFM) - 276 kPa (40 PSI) 161 L/min (5,7 CFM) - 620 kPa (90 PSI)

El cable de alimentación tiene sujeta-cables tipo: Y

Todos los conductores son: 1,5 mm² x 3C con temperatura de aislamiento de 105 °C

La clase de construcción de la herramienta es: Aislamiento básico.

Clase de aislamiento: Clase I

La clase de aislamiento térmico de los devanados del motor: Clase B

⚠ ATENCIÓN Si el cordón de alimentación es dañado, éste debe sustituirse por el fabricante o Centro de Servicio Autorizado Truper®, con el fin de evitar un peligro.

El tipo de sujeta-cables empleado para este producto es tipo "Y". La construcción de este producto está diseñada de manera que su aislamiento eléctrico es alterado por salpicaduras o derramamiento de líquidos durante su operación.



⚠ ADVERTENCIA Antes de obtener acceso a las terminales, todos los circuitos de alimentación deben ser desconectados.



⚠ ADVERTENCIA No se recomienda el uso de extensiones eléctricas en los compresores, su uso provocaría una caída de tensión ocasionando pérdida de potencia y sobrecalentamiento del motor. Aumente el alcance de acción del compresor conectándole una manguera de mayor longitud a la salida.

LINEAMIENTOS ESPECÍFICOS DE SEGURIDAD.

- No use aire comprimido para limpiarse la ropa.
- No aplique aire comprimido directamente a la piel.
- No aplique aire comprimido para propósitos de respiración o para cargar cilindros de aire para respiradores, a menos que el aire se haya filtrado usando filtros diseñados específicamente para este propósito.
- No use una tubería de aire abierta, podría "chicotear" y ocasionar lesiones.
- No use líquidos inflamables para limpiar el compresor.
- No use flama abierta para inspeccionar el interior del compresor o el depósito de presión.
- Use protección de ojos cuando use aire comprimido para limpiar el equipo.
- Tome precauciones para asegurar que no se soplen partículas hacia otras personas: siempre use una pistola de aire para la limpieza.
- Asegure que todo el equipo auxiliar esté en buen estado de funcionamiento, y que tenga la capacidad correcta para esta aplicación.
- Revise regularmente que todas las cubiertas estén fijadas y firmemente colocadas.
- Reemplace todas las partes, herramientas y accesorios si son inadecuados para una operación segura.
- Instale una válvula sin retorno o de corte en la tubería de

entrega si el compresor se acoplará en paralelo con otro compresor, o si se conectará a un sistema de suministro de aire.

- Asegure que toda la tubería y mangueras conectadas al compresor tengan el diámetro correcto y una resistencia adecuada para la presión máxima que provee el compresor.
- Instale el compresor de manera que se tenga disponible un suministro adecuado de aire de ventilación hacia el compresor, y que los conductos de aire a través de las admisiones de la cubierta y del ventilador del motor no estén restringidos.

REVISÉ:

La dirección de rotación de las bombas durante el arranque inicial, y después de cualquier modificación en los componentes eléctricos o conexiones.

Apague el compresor y desconéctelo del tomacorriente, ventile completamente antes de desensamblar cualquier componente o de realizar cualquier trabajo de mantenimiento.

INSTALACIÓN Y VENTILACIÓN

Debe permitirse un acceso y espacio adecuado en la parte superior y alrededor del compresor para darle servicio. Debe proporcionarse una protección adecuada contra el clima. Es esencial que se tenga buena ventilación. Para una eficiencia máxima, el aire de admisión debe estar tan frío y limpio como sea posible (una disminución de temperatura de 3 °C aumentará el volumen de aire entregado en 1%). Las impurezas gaseosas y partículas, el polvo abrasivo y los gases corrosivos son especialmente dañinos. Los vapores del escape representan un peligro si el aire comprimido se utiliza para el suministro de aparatos de respiración.

Instale el compresor lo más alejado posible del área de trabajo para evitar que sean succionadas las partículas generadas por el trabajo realizado (pintura, polvo, etc.)



CONEXIÓN AL SUMINISTRO DE ENERGÍA PRINCIPAL

El compresor debe instalarse tan cerca como sea posible del suministro de energía principal. Revise que el suministro tenga la misma tensión que la indicada en la placa de datos del motor.



⚠ ADVERTENCIA Este aparato debe conectarse a tierra.
⚠ ATENCIÓN Los cables de energía están codificados con los siguientes colores:

VERDE Y AMARILLO	TIERRA
AZUL	NEUTRAL
CAFE	CORRIENTE



Esta herramienta cumple con la Norma Oficial Mexicana (NOM).

DIAGRAMA DE LA UNIDAD COMPLETA DEL COMPRESOR

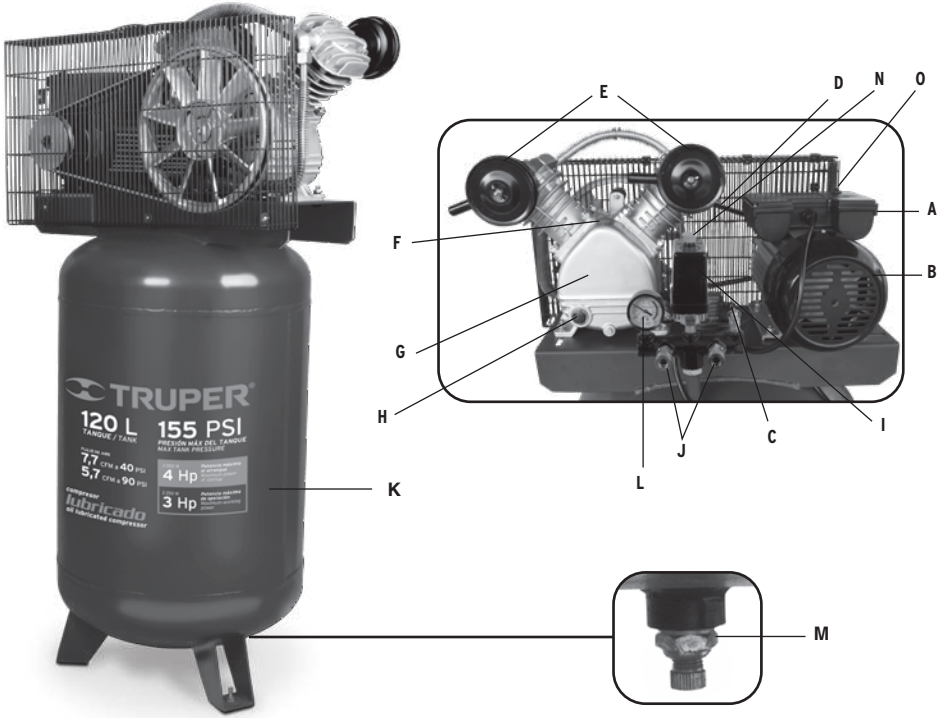

- A) CAJA DE INTERCONEXIÓN DEL MOTOR
- B) MOTOR
- C) VÁLVULA ANTIRETORNO
- D) BANDA CON GUARDA
- E) FILTRO DE AIRE
- F) TAPÓN DE LLENADO DE ACEITE
- G) CÁRTER
- H) MIRILLA NIVEL DE ACEITE
- I) PRESOSTATO
- J) VÁLVULAS DE SALIDA DE 6,5 mm
- K) TANQUE
- L) MANÓMETRO DE TANQUE
- M) VÁLVULA DE PURGA
- N) BOTÓN DE INTERRUPTOR
- O) PROTECTOR DE SOBRECARGA

ANTES DE CONECTAR EL COMPRESOR REVISE LO SIGUIENTE:

Que la tensión de alimentación sea igual a la indicada en la placa de especificaciones del compresor.
 Que la lectura del manómetro de aire sea de cero.
 Que el nivel de aceite en el cárter de la bomba del compresor esté en la marca del indicador de nivel.

ACCESORIOS:

- 1 Botella de aceite
- 2 Filtros de aire
- 1 Tapón del depósito de aceite
- 1 Bolsa con tornillería

BOTÓN DE INTERRUPTOR DE PRESIÓN:

El compresor cuenta con un interruptor de presión que combina el botón de paro / arranque en la parte superior. El botón se debe colocar en la posición de "ARRIBA" para arrancar el compresor y en la posición de "Abajo" para apagarlo. Fig. A

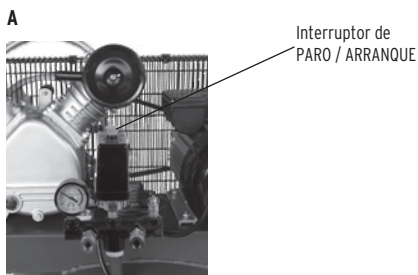

NOTA: Antes de arrancar el compresor, debe descargarse cualquier aire comprimido que haya permanecido arriba del pistón y en el tubo de alimentación, presionando el botón del interruptor de presión, y levantándolo nuevamente a la posición "I" (encendido). El motor arrancará inmediatamente.

OPERACIÓN AUTOMÁTICA

Una vez que haya arrancado, el compresor se parará y arrancará automáticamente. Su compresor cuenta con un interruptor de presión preajustado de fábrica para parar el motor cuando la presión del tanque alcanza su presión máxima de operación, y para arrancar el motor otra vez automáticamente cuando la presión del tanque disminuye a la presión preajustada. En caso de ser necesario parar el compresor antes de que se alcance la presión normal de corte, debe presionarse el botón del interruptor. Fig. B

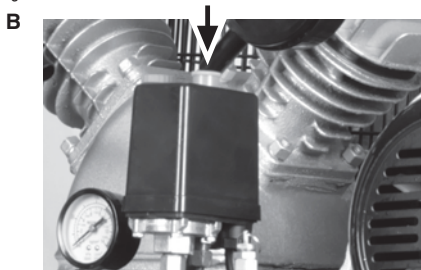

VÁLVULA DE DESCARGA DEL COMPRESOR: El botón en la parte de arriba del interruptor de presión negro activa una válvula pequeña sin retorno, que desfoga el aire de arriba del pistón y del tubo de alimentación del tanque. Presione el botón ocasionalmente para asegurar que la válvula está funcionando y descargando el aire correctamente.

MANTENIMIENTO

Un mantenimiento regular asegurará una eficiencia máxima por un período prolongado.

Mantenimiento preventivo diario

ACEITE: Revise el nivel del aceite del cárter y rellene de ser necesario. Si su compresor no se usa diariamente, revise el nivel de aceite del cárter antes de arrancarlo. Cambie el aceite después de 500 horas. Fig. C



AGUA: El agua que se almacena en el fondo del tanque al condensarse el aire, debe drenarse usando la válvula de purga que se localiza en la parte inferior del tanque del compresor, desatornille el anillo moleteado para drenar y vuelva a apretar antes de encender el compresor. Fig. D



FUGAS: Revise para detectar fugas en el compresor, conexiones, tuberías de alimentación y acoplamientos, y vuelva a sellar de ser necesario. Recuerde que aún una fuga pequeña puede ocasionar que se desperdicie el aire comprimido, lo que le costará la energía extra utilizada y reducirá la vida del compresor.

TORNILLOS DE LA CABEZA DE CILINDROS: Estos deben revisarse y debe apretarse después del primer día de operación, después de 50 horas, y cada 4 meses posteriormente. La cabeza de cilindros debe estar completamente fría antes de realizar esta operación. El valor del torque es de 23 Nm (16,96 Lb-pie).

FILTRO DE AIRE: Revise y limpie soplando con aire comprimido. Si está muy contaminado, reemplace el cartucho. Fig. E



VÁLVULA DE SEGURIDAD: Esta ajustada para activarse y liberar presión de aire en caso de falla del interruptor de presión. Fig. F



DESPUÉS DE 200 HORAS

TENSIÓN Y ALINEACIÓN DE LA BANDA:

Con la energía principal aislada, revise la polea del motor y el volante de la bomba, para asegurar que están alineados, y que el movimiento en la banda en V en el punto medio no debe exceder de 12 mm. Al mismo tiempo, revise que estén apretados los tornillos de sujeción del motor y los tornillos de sujeción de la bomba, y revise si hay desgaste en la banda. También verifique que el volante de la bomba y que la polea del motor estén asegurados en sus flechas respectivas. Fig. G



H

CADA CUATRO MESES O DESPUÉS DE 500 HORAS DE USO

ACEITE: Drene el aceite y rellene hasta el nivel correcto con aceite SAE-30 Fig. H

K

MANTENIMIENTO GENERAL



LIMPIEZA: Mantenga limpio el interior y exterior del compresor. Cambie el aceite regularmente, y mantenga limpias todas las superficies externas. Un interior limpio asegura una buena eficiencia mecánica, y un exterior limpio permite una disipación más eficiente del calor al aire circulante. Fig. I

ACCIÓN DE SUCCIÓN: Coloque suavemente su mano sobre los orificios de admisión del filtro, y se escuchará claramente la succión de aire. Una succión deficiente sugiere que el filtro de aire está bloqueado, o que están dañadas las válvulas de admisión. Fig. J

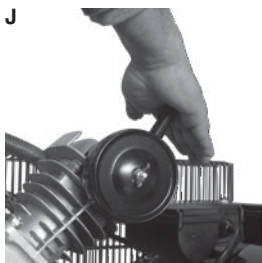

ANILLOS DEL PISTÓN: Los anillos de sellado y los anillos del raspador de aceite deben inspeccionarse cuando el compresor está consumiendo aceite excesivamente, lo que indica que los anillos están desgastados y deben reemplazarse. Siempre debe cambiarse el aceite cuando se reemplazan los anillos u otros componentes mayores.



AVISO Este tipo de ajustes se deben realizar en un Centro de Servicio Autorizado Truper.

RODAMIENTOS: Al revisar o cambiar los anillos del pistón, deben verificarse los rodamientos del cigüeñal para determinar si están desgastados, y deben reemplazarse de ser necesario.

PROTECCIÓN CONTRA SOBRECARGA: El compresor cuenta con un protector termomagnético que evita que el motor sufra un calentamiento excesivo. El motor se apaga cuando se activa el interruptor (Fig. K), para restablecer el motor siga los siguientes pasos:

1. Presione el interruptor para asegurar que el compresor esta apagado
2. Deje enfriar el compresor al menos 5 minutos.
3. Oprima el interruptor térmico ubicado en la cubierta superior del motor.
4. Levante el interruptor para encender el compresor.

NOTA: Si la unidad se apaga de nuevo, por favor acuda a un Centro de Servicio Autorizado Truper.

POLEA DE TRANSMISIÓN DEL MOTOR

Después de aislar la electricidad, y de retirar la guarda y la banda, la polea puede retirarse usando un extractor conocido como "Ouller". No golpee la polea con un martillo para retirarla de la flecha, ya que esto dañará los rodamientos del motor.

MOTOR: Si el motor no arranca o se para durante la operación, esto no significa necesariamente que el motor está mal. Un motor que "zumba" puede indicar:

- a) Caída de tensión en la línea de alimentación o conexiones sueltas
- b) Fugas en la válvula sin retorno, lo que ocasiona contrapresión desde el receptor.
- c) Se está usando el procedimiento de arranque incorrecto (ver arranque y operación automática).
- d) Cáter agarratado debido a falta de aceite.

Un motor aparentemente muerto puede indicar:

- a) Que se activó el dispositivo de protección de sobrecarga térmica.
- b) Que se fundieron los fusibles del suministro de energía.
- c) Una conexión suelta.

DIAGRAMAS ELÉCTRICOS

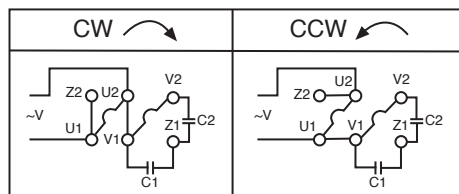

SOLUCIÓN DE PROBLEMAS

▲ ADVERTENCIA POR SU PROPIA SEGURIDAD, SIEMPRE APAGUE Y DESCONECTE LA MAQUINA ANTES DE INTENTAR SOLUCIONAR CUALQUIER PROBLEMA.

PROBLEMA	CAUSAS	SOLUCIONES
Bombeo de aceite	<ol style="list-style-type: none"> 1. Filtro de admisión tapado. 2. Viscosidad del aceite demasiado baja. 3. Nivel de aceite demasiado alto (cuando es posible un llenado excesivo). 4. Anillos del pistón roto o no asentados, claros no escalonados. Atorados en la ranura. 5. Cilindros o pistones con rasguños, desgastados o rayados. 	<ol style="list-style-type: none"> 1. Limpie el filtro o reemplácelo si es necesario. 2. Cambie y use el aceite correcto. 3. Retire el exceso de aceite en el cárter. 4. Acuda al CSAT* más cercano. 5. Acuda al CSAT* más cercano.
Golpes o traqueteo	<ol style="list-style-type: none"> 1. Polea suelta, o juego axial excesivo en la flecha del motor. 2. Carbón en la parte superior del pistón. 3. Válvulas con fugas, rotas, carbonizadas o sueltas, o conductos de aire restringidos. 4. Rodamientos de las bielas desgastados o rayados. 5. Rodamiento defectuoso en el cigüeñal o en la flecha del motor. Ventilador del motor suelto. 6. Cilindros o pistones con rasguños, desgastados o rayados. 7. Banda de transmisión con demasiada holgura. 	<ol style="list-style-type: none"> 1 - 7. Para servicio y reparación, acuda al CSAT* más cercano.
Disminuye la alimentación de aire	<ol style="list-style-type: none"> 1. Filtro de admisión tapado. 2. Fugas de aire en la tubería (en la máquina o en el sistema externo). 3. Válvulas con fugas, rotas, carbonizadas o sueltas, o conductos de aire restringidos. 4. Rodamientos de las bielas desgastados o rayados. 5. Rodamiento defectuoso en el cigüeñal o en la flecha del motor. Ventilador del motor suelto. 6. Banda de transmisión con demasiada holgura. 	<ol style="list-style-type: none"> 1. Limpie el filtro o reemplácelo si es necesario. 2. Revise para detectar fugas de aire. Use cinta selladora en todas las conexiones con fugas. 3 - 6. Para servicio y reparación, acuda al CSAT* más cercano.
Se dispara la sobrecarga del motor o consume una corriente excesiva	<ol style="list-style-type: none"> 1. Viscosidad del aceite demasiado alta. 2. Puede haber un falso contacto de las terminales del motor o sus conexiones. 3. Caída de tensión en la línea de alimentación. 4. Regulación deficiente de la energía (línea desequilibrada). 5. Válvulas con fugas, rotas, carbonizadas o sueltas, o conductos de aire restringidos. 6. Rodamiento defectuoso en el cigüeñal o en la flecha del motor. Ventilador del motor suelto. 7. Cilindros o pistones con rasguños, desgastados o rayados. 8. Banda de transmisión demasiado apretada. 9. Fallas en la válvula antiretorno. 	<ol style="list-style-type: none"> 1. Cambie y use el aceite correcto. 2. Acuda al CSAT* más cercano. 3. Revise la tensión de la línea de alimentación, los fusibles o corrija la sobrecarga del motor. 4. Consulte a un electricista calificado. 5 - 9. Para servicio y reparación, acuda al CSAT* más cercano.
Oxidación en los cilindros	<ol style="list-style-type: none"> 1. Se esta usando un aceite incorrecto. 2. El compresor ha operado durante un periodo considerable en un lugar húmedo. 	<ol style="list-style-type: none"> 1. Cambie y use el aceite correcto. 2. Para servicio y reparación, acuda al CSAT* más cercano.
Arranques y paros excesivos	<ol style="list-style-type: none"> 1. Es necesario drenar el tanque. 2. Fugas de aire en la tubería (en la máquina o en el sistema externo). 3. Fugas en la válvula de seguridad del tanque. 	<ol style="list-style-type: none"> 1. Abra la válvula ubicada en la parte inferior del tanque para drenar. 2. Revise para detectar fugas de aire. Use cinta selladora en todas las conexiones con fugas. 3. Revise para detectar fugas , si es necesario reemplazar la válvula acuda a un CSAT*.
El compresor funciona excesivamente caliente	<ol style="list-style-type: none"> 1. Es posible que el volante se encuentre bloqueado. 2. Fugas en la válvula de seguridad del tanque. 3. Nivel de aceite demasiado bajo. 4. Válvulas con fugas, rotas , carbonizadas o sueltas, o conductos de aire restringidos. 5. Dirección de rotación incorrecta. 	<ol style="list-style-type: none"> 1. Acuda al CSAT* más cercano. 2. Revise para detectar fugas , si es necesario reemplazar la válvula acuda a un CSAT*. 3. Agregue aceite al cárter hasta el nivel correcto. 4. Acuda al CSAT* más cercano. 5. Acuda al CSAT* más cercano.

*CSAT: Centro de Servicio Autorizado Truper®

PROBLEMA	CAUSAS	SOLUCIONES
El compresor no alcanza su velocidad	<ol style="list-style-type: none"> 1. Caída de tensión en la línea de alimentación. 2. Regulación deficiente de la energía (línea desequilibrada). 3. Fallas en la válvula antiretorno. 	<ol style="list-style-type: none"> 1. Revise la tensión de la línea de alimentación, los fusibles o corrija la sobrecarga del motor. 2. Consulte a un electricista calificado. 3. Revise para detectar fugas, si es necesario reemplazar la válvula acuda a un CSAT*.
Parpadean las luces cuando está operando el compresor	<ol style="list-style-type: none"> 1. Caída de tensión en la línea de alimentación. 2. Regulación deficiente de la energía (línea desequilibrada). 	<ol style="list-style-type: none"> 1. Revise la tensión de la línea de alimentación, los fusibles o corrija la sobrecarga del motor. 2. Consulte a un electricista calificado.
Pistón anormal, anillo o cilindro desgastados	<ol style="list-style-type: none"> 1. Viscosidad del aceite demasiado baja. 2. Nivel de aceite demasiado bajo. 3. Atmósfera demasiado polvosa. 	<ol style="list-style-type: none"> 1. Cambie y use el aceite correcto. 2. Agregue aceite al cárter hasta el nivel correcto. 3. Se necesita dar mantenimiento con mayor frecuencia al filtro de aire.
El motor no funciona	<ol style="list-style-type: none"> 1. Caída de tensión en la línea de alimentación. 2. Regulación deficiente de la energía (línea desequilibrada). 3. El capacitor presenta fallas o se ha dañado. 4. La presión en el tanque es mayor que la presión de corte del interruptor. 5. Fallas en la válvula antiretorno. 6. Revise si se disparó la sobrecarga del motor. 	<ol style="list-style-type: none"> 1. Revise la tensión de la línea de alimentación, los fusibles o corrija la sobrecarga del motor. 2. Consulte a un electricista calificado. 3. Haga que se revisen los capacitores del motor (unidades monofásicas solamente) en un CSAT*. 4. Revise si la presión del tanque es más alta que la presión de corte del interruptor de presión (el motor volverá a arrancar cuando la presión del tanque cae abajo de la presión de corte). 5. Revise para detectar fugas, si es necesario reemplazar la válvula acuda a un CSAT*. 6. Presione el botón térmico para volver a restablecer el motor.

AGUASCALIENTES | DE TODO PARA LA CONSTRUCCIÓN

GRAL. BARRAGÁN #1201, COL. GREMIAL, C.P. 20030,
AGUASCALIENTES, AGS. TEL.: 01 (449) 994 0537

BAJA CALIFORNIA | SUCURSAL TIJUANA

AV. LA ENCANTADA, LOTE #5, PARQUE INDUSTRIAL EL FLORIDO II,
C.P. 22244, TIJUANA, B.C. TEL.: 01 (664) 969 5100

BAJA CALIFORNIA SUR | FIX FERRETERÍAS

FELIPE ÁNGELES ESQ. RUIZ CORTÍNEZ S/N, COL. PUEBLO NUEVO,
C.P. 23670, CD. CONSTITUCIÓN, B.C.S. TEL.: 01 (613) 132 1115

CAMPECHE | TORNILLERÍA Y FERRETERÍA AAA

AV. ÁLVARO OBREGÓN #324, COL. ESPERANZA C.P. 24080
CAMPECHE, CAMP. TEL.: 01 (981) 815 2808

CHIAPAS | FIX FERRETERÍAS

AV. CENTRAL SUR #27, COL. CENTRO, C.P. 30700, TAPACHULA,
CHIS. TEL.: 01 (962) 118 4083

CHIHUAHUA | SUCURSAL CHIHUAHUA

AV. SILVESTRE TERRAZAS #128-11, PARQUE INDUSTRIAL BAFAR,
CARRETERA MÉXICO CUAUHTÉMOC, C.P. 31415, CHIHUAHUA, CHIH.
TEL. 01 (614) 434 0052

CIUDAD DE MÉXICO | FIX FERRETERÍAS

EL MONSTRUO DE CORREGIDORA, CORREGIDORA # 22,
COL. CENTRO, C.P. 06060, CUAUHTÉMOC, CDMX.
TEL: 01 (55) 5522 5031 / 5522 4861

COAHUILA | SUCURSAL TORREÓN

CALLE METAL MECÁNICA #280, PARQUE INDUSTRIAL ORIENTE,
C.P. 27278, TORREÓN, COAH. TEL.: 01 (871) 209 68 23

COLIMA | BOMBAS Y MOTORES BYMTESA DE MANZANILLO

BLVD. MIGUEL DE LA MADRID #190, COL. 16 DE SEPTIEMBRE,
C.P. 28239, MANZANILLO, COL. TEL.: 01 (314) 332 1986 / 332 8013

DURANGO | TORNILLOS ÁGUILA, S.A. DE C.V.

MAZURIO #200, COL. LUIS ECHEVERRÍA, DURANGO, DGO.
TEL.: 01 (618) 817 1946 / 01 (618) 818 2844

ESTADO DE MÉXICO | SUCURSAL CENTRO JILOTEPEC

BLVD. PARQUE INDUSTRIAL #1-A, JILOTEPEC, C.P. 54240,
JILOTEPEC, EDO. DE MÉX. TEL: 01 (761) 782 9101 EXT. 5728 Y 5102

GUANAJUATO | CÍA. FERRETERA NUEVO MUNDO S.A. DE C.V.

AV. MÉXICO - JAPÓN #225, CD. INDUSTRIAL, C.P. 38010, CELAYA,
GTO. TEL.: 01 (461) 617 7578 / 79 / 80 / 88

GUERRERO | CENTRO DE SERVICIO ECLIPSE

CALLE PRINCIPAL MZ.1 LT. 1, COL. SANTA FE, C.P. 39010,
CHILPANCIÑO, GRO. TEL.: (747) 478 5793

HIDALGO | FERREPRECIOS S.A. DE C.V.

LIBERTAD ORIENTE #304 LOCAL 30, INTERIOR DE PASAJE
ROBLEDO, COL. CENTRO, C.P. 43600, TULANCINGO, HGO.
TEL.: 01 (775) 753 6615 / 01 (775) 753 6616

JALISCO | SUCURSAL GUADALAJARA

AV. ADOLFO B. HORN # 6800, COL. SANTA CRUZ DEL VALLE,
C.P.: 45655, TLAJOMULCO DE ZUÑIGA, JAL.
TEL.: 01(33) 3606 5285 AL 90

MICHOACÁN | FIX FERRETERÍAS

AV. PASEO DE LA REPÚBLICA #3140-A, COL. EX-HACIENDA DE LA
HUERTA, C.P. 58050, MORELIA, MICH. TEL.: 01 (443) 334 6858

MORELOS | FIX FERRETERÍAS

CAPITÁN ANZURES #95, ESQ. JOSÉ PERDIZ, COL. CENTRO,
C.P. 62740, CUAUTLA, MOR. TEL.: 01 (735) 352 8931

NAYARIT | HERRAMIENTAS DE TEPIC

MAZATLAN #117, COL. CENTRO, C.P. 63000, TEPIC, NAY.
TEL.: 01 (311) 258 0540

NUEVO LEÓN | SUCURSAL MONTERREY

AV. STIVA #275, PARQUE INDUSTRIAL STIVA BARRAGAN, SAN
NICOLAS DE LOS GARZA, C.P. 66420, MONTERREY, N.L.
TEL.: 01 (81) 8352 8791 / 01 (81) 8352 8790

OAXACA | FIX FERRETERÍAS

AV. 20 DE NOVIEMBRE #910, COL. CENTRO, C.P. 68300,
TUXTEPEC, OAX. TEL.: 01 (287) 106 3092

PUEBLA | SUCURSAL PUEBLA

AV PERIFÉRICO #2-A, SAN LORENZO ALMECATLA, C.P. 72710,
CUAUHLACINGO, PUE. TEL.: 01 (222) 282 8282 / 84 / 85 / 86

QUERÉTARO | ARU HERRAMIENTAS S.A DE C.V.

AV. PUERTO DE VERACRUZ #110, COL. RANCHO DE ENMEDIO,
C.P. 76842, SAN JUAN DEL RÍO, QRO. TEL.: (427) 268 4544

QUINTANA ROO | FIX FERRETERÍAS

CARRETERA FEDERAL MZ. 46 LT. 3 LOCAL 2, COL EJIDAL,
C.P. 77710 PLAYA DEL CARMEN, Q.R. TEL. 01 (984) 267 3140

SAN LUIS POTOSÍ | FIX FERRETERÍAS

AV. UNIVERSIDAD #1850, COL. EL PASEO, C.P. 78320, SAN LUIS
POTOSÍ, S.L.P. TEL.: 01 (444) 822 4341

SINALOA | SUCURSAL CULIACÁN

AV. JESÚS KUMATE SUR #4301, COL. HACIENDA DE LA MORA,
C.P. 80143, CULIACÁN, SIN. TEL.: 01 (667) 173 9139 / 173 8400

SONORA | FIX FERRETERÍAS

CALLE 5 DE FEBRERO #517, SUR LT. 25 MZ. 10, COL. CENTRO,
C.P. 85000, CD. OBREGÓN, SON. TEL.: 01 (644) 413 2392

TABASCO | SUCURSAL VILLAHERMOSA

CALLE HELIO LOTES 1, 2 Y 3 MZ. #1, COL. INDUSTRIAL, 2A ETAPA,
C.P. 86010, VILLAHERMOSA, TAB. TEL.: 01 (993) 353 7244

TAMAULIPAS | VM ORINGS Y REFACCIONES

CALLE ROSITA #527 ENTRE 20 DE NOVIEMBRE Y GRAL.
RODRÍGUEZ, FRACC. REYNOSA, C.P. 88780, REYNOSA, TAMS.
TEL.: 01 (899) 926 7552

TLAXCALA | SERVICIOS Y HERRAMIENTAS INDUSTRIALES

PABLO SIDAR #132, COL. BARRIO DE SAN BARTOLOMÉ,
C.P. 90970, SN. PABLO DEL MONTE, TLAX. TEL.: 01 (222) 271
7502

VERACRUZ | LA CASA DISTRIBUIDORA TRUPER



BLVD. PRIMAVERA. ESQ. HORTENSIA S/N, COL. PRIMAVERA
C.P. 93308, POZA RICA, VER. TEL.: 01 (782) 823 8100 / 826 8484

YUCATÁN | SUCURSAL MÉRIDA

CALLE 33 #600 Y 602, LOCALIDAD ITZINCAB Y MULSAY, MPIO.
UMÁN, C.P. 97390, MÉRIDA, YUC. TEL.: 01 (999) 912 2451

Esta garantía aplica para:**Modelo:** COMP-120LV **Código:** 19358

Este producto, sus piezas y componentes están garantizados por un año contra defectos de fabricación, funcionamiento y mano de obra, excepto cuando: el producto haya sido usado en condiciones distintas a las recomendadas, o no se haya operado de acuerdo al instructivo, o haya sido alterado o reparado por personal no autorizado por  **TRUPER®**

Para hacer válida la garantía o adquirir piezas y componentes deberá presentar el producto y su comprobante de compra en Av. San Isidro #110, Col. Industrial San Antonio, Alc. Azcapotzalco, C.P. 02760, CDMX, Méx. o en el establecimiento donde lo compró, o en algún Centro de Servicio  **TRUPER®** de los enlistados en el anexo de la póliza de garantía y/o en www.truper.com. Los gastos de transportación que resulten para su cumplimiento serán cubiertos por  **TRUPER®**. Para dudas o comentarios, llame al **01-800-690-6990**.

Importado por: **Truper, S.A. de C.V.**

Hecho en China, Parque Industrial #1, Jilotepec, Edo. de Méx., Méx. C.P. 54240

Sello del establecimiento comercial. Fecha de entrega:



En caso de tener algún problema para contactar un centro de servicio consulte nuestra página www.truper.com donde obtendrá un listado actualizado, o llame al Tel.: **01(800) 690-6990** o **01(800) 018-7873** donde le informarán cuál es el **Centro de Servicio Autorizado Truper®** más cercano.

ENGLISH
ESPAÑOL

TRUPER®

Manual

Vertical belt drive air compressor

Model: COMP-120LV

Code: 19358



IMPORTANT NOTICE: This product should not be exposed to liquids dripping or splashing.



 **CAUTION**



Read the user's manual thoroughly before operating this tool.



SAVE THESE INSTRUCTIONS

You will need this manual in order to check safety and caution rules, assembly instructions, operating and maintenance procedures.





Keep your invoice with this manual. Fill in the invoice number in the inner side of the front cover. Keep the manual and invoice in a safe and dry place for future reference.

SAFETY INSTRUCTIONS



NOTE When using tools, basic safety precautions should always be followed to avoid risk of personal injury as well as damaging the equipment.

Read all the instructions before using any tool.

- 1. Keep your work area tidy.** Cluttered areas and benches invite accidents.
-  **2. Consider work area environment.** Do not use power tools in damp or wet locations. Do not expose power tools to rain. Keep work area well lit. Do not use power tools where flammable liquids or gases are present.
-  **3. Guard against electric shock.** Prevent body contact with grounded surfaces such as pipes, radiators or refrigerators.
-  **4. Keep children away.** Children should never be near work area. Children are not permitted to hold machinery, tools or extension cables. Visitors are not allowed to handle tools; they should be kept away from work area.
- 5. Store idle tools.** When not in use, tools should be stored in dry and dust free shelves, padlocked and out of children's reach.
- 6. Do not force the tool.** It will do the job better and safer at the rate for which it was intended. Do not use inappropriate attachments to exceed the tool's capacity.
- 7. Use the right power tool.** Do not force small tools to do heavy-duty jobs. Do not use power tools for heavy-duty jobs for which it was not designed.
- 8. Dress properly.** Do not use loose clothing, gloves, ties or jewelry. They can be caught in moving parts. Non-skid footwear is recommended. Use protective hair covering to contain long hair.
-  **9. Protect your eyes.** Always wear appropriate safety accessories authorized by the Mexican Official Standard (Norma Oficial Mexicana NOM). Wear goggles, face and dust masks when working with materials that shed metallic parts, shavings or chemical dust.
- 10. Do not use the power cord for purposes different than those it was intended.** Do not carry tool by the power cord or yank to disconnect it from socket. Protect cable from heat, oil and sharp edges.
- 11. Secure work piece.** Use clamps or vices to hold work piece steady. Is safer than using one hand and enables to use both hands. Keep proper footing and balance at all times. Do not overreach over or walk across the tool when is running.
- 12. Do not extend your range of action.** Avoid a standing position that makes you get tired. Keep a safe position and stable balance.
- 13. Keep tools in the best conditions.** Keep tools clean to get better performance. Follow lubrication and appliance

replacement instructions. Verify periodically the tool's cables; if damaged have them repaired in a Truper® Authorized Service Center. Handles should always be clean, dry and free of oil and grease.

- 14. Disconnect tools.** Disconnect tools when idle, and before servicing.
- 15. Reduce the risk of unintentional starting.** Do not carry a plugged-in tool with your finger on switch. Be sure switch position is OFF before plugging in power cord.
- 16. Outdoor use extension cords.** Extension cords should be equivalent and duly marked.
- 17. Stay alert.** Watch what you are doing. Exercise common sense. Do not operate tool when tired.



18. Check damaged parts. Before using the tool, carefully check guards or damaged moving part. Ascertain it operates and performs properly. Check moving parts alignment, binding, breakage, mounting and any other condition that may affect its operation. In order to guarantee proper function of the tool, all components should be adequately assembled and complying with the requirements. Any worn switch should be replaced in a Truper® Authorized Service Center. Do not operate any power tool if the ON/OFF switch is not working.



- 19. Parts and accessory replacement.** When in need of replacing parts use only original Truper® spare parts designed to be used with this tool.



20. CAUTION For your personal safety use only accessories or additional equipment specified in this manual or recommended by the manufacturer. Using of any other accessory not specified in this manual may present risk of personal injury.



21. Ear protection. When performing services with a noise level higher than 85 dB wear protective earplugs.

This tool is not designed for people (children included) whose physical, sensorial or mental capacities are reduced. Neither by inexperienced people or with no knowledge of the tool; only if they are supervised by persons responsible of their safety or who have received previous instructions on how to operate the tool.



CAUTION Children should be supervised to verify they do not play with the tool. It requires tight supervision when disabled people or children use any power tool or are near one.



TECHNICAL CHARACTERISTICS:

Voltage:	220 V~
Frequency:	60 Hz
Current:	10 A
Speed:	3 450 RPM
Motor Rated Power:	3 Hp
Maximum Motor Power:	4 Hp
Maximum Pressure:	116 PSI
Tank Capacity:	31,7 Gal
IP Grade:	IP20
Air Flow:	7,7 CFM - 40 PSI 5,7 CFM - 90 PSI

Power Cord Grips Type: Y

All conductors are: 1,5 mm² x 3C with 221 °F Insulating Temperature

Build quality: Basic insulation.

Insulation quality: Class I

Thermal insulation of motor winding: Class B

⚠ CAUTION To avoid risk of electrical shock or serious accident, if power cord gets damaged it shall be repaired by the manufacturer or by Truper[®] Authorized Service Center
Power cord grips used in this product: Type "Y".

Assembly design in this product causes insulation to be affected by liquid spills or splashing.



⚠ WARNING Before gaining access to terminals, all power circuits shall be disconnected.



⚠ WARNING We do not recommend using power cord extensions with compressors. Using that type of extension cause power drops resulting in motor potency loss and overheating. Instead of using an extension cord increase the compressor's action scope connecting a longer hose into the outlet. Connect additional hose lengths as needed.

BELT DRIVE AIR COMPRESSORS.

- Do not use compressed air to clean clothes.
- Do not apply compressed air directly to skin.
- Do not apply compressed air for breathing purposes unless the air is filtered with a filter specifically for built to that purpose.
- Do not use open-air piping. It could lash out and cause injuries.
- Do not use flammable liquids to clean the compressor.
- Do not use an open fire to inspect inside the compressor or the pressure deposit.
- Wear eye protection when using compressed air to clean the unit.
- Use caution not to blow particles towards people: always use an air gun for cleaning.
- Double-check all the auxiliary fixtures are functioning adequately and have the right capacity for the application.
- Inspect regularly that all covers are fixed and firmly set.
- Replace all parts, tools and accessories when unfit for a safe operation.
- Install a check-valve or a cut valve in the inlet piping in case compressor shall be parallel coupled with a second compressor or if it will be connected to an air supply system.
- Double-check all piping and hoses connected to the compressor have the right diameter, and, adequate resistance for the maximum pressure delivered by the compressor.
- Install the compressor making available an adequate ventilation air supply towards the unit. Use care not to restrict air ducts through the inlets in the cover and motor fan.

INSPECT:

Inspect the pumps' rotation direction during the initial start up. Verify any modification in the electric components' or connections.

Turn off the compressor and disconnect from the power outlet. Ventilate completely before disassembling any component or making any maintenance service.

INSTALLATION AND VENTILATION

To service the compressor allow adequate access and free space up and around the unit. It needs adequate protection against weather. Good ventilation is essential. To gain maximum efficiency admission air shall be as cold and clean as possible (37,4 °F drop in temperature will increase 1% the delivered air volume). Gas impurities and particles, abrasive dust and corrosive gasses are especially harmful. The exhaust vapors are hazardous if compressed air is used to supply breathing devices. Set the compressor as far away as possible from the work areas to prevent from suctioning particles generated by the job (paint, dust, etc.)

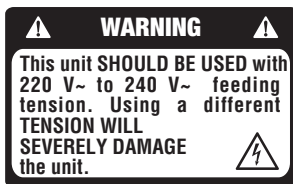

CONNECTION TO THE MAIN POWER SUPPLY

he compressor shall be set as close as possible to the main power supply. Double-check the power supply matches the voltage indicated in the motor nameplate.



⚠ WARNING This unit must be grounded.

⚠ CAUTION The power cables are coded with the following colors:

GREEN AND YELLOW	GROUND
BLUE	NEUTRAL
BROWN	CURRENT



This tool is in compliance with the Official Mexican Standard (NOM - Norma Oficial Mexicana).

COMPRESSOR FULL DIAGRAM

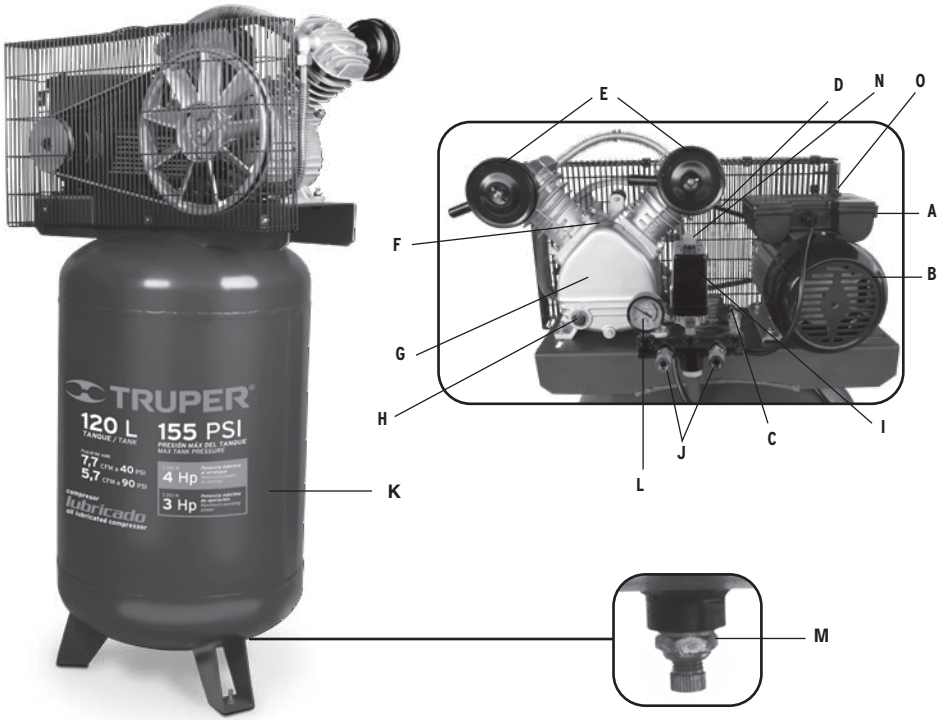

- A) MOTOR INTER-CONNECTION BOX
- B) MOTOR
- C) CHECK VALVE
- D) BELT WITH GUARD
- E) AIR FILTER
- F) OIL FILLING CAP
- G) PUMP CASING
- H) OIL SPYHOLE
- I) PRESSURESTAT
- J) 1/4" OUTLET VALVES
- K) TANK
- L) TANK MANOMETER
- M) PURGE VALVE
- N) SWITCH BUTTON
- O) THERMAL OVERLOAD PROTECTOR

BEFORE CONNECTING THE COMPRESSOR VERIFY THE FOLLOWING:

Feeding voltage shall match voltage indicated in the compressor nameplate.

Air gauge readings shall be zero.

Oil level in the compressor pump casing shall reach the mark in the level indicator.

ACCESSORIES:

- 1 Oil Bottle
- 2 Air Filters
- 1 Oil Deposit Cap
- 1 Hardware Pouch

PRESSURE SWITCH BUTTON:

The compressor is built with a pressure switch combining stop button / start function. Find it in the upper side. The button shall be set in the "UP" position to start the compressor and in the "DOWN" to turn-off. (See figure A)

A

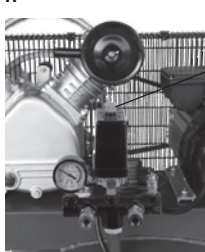

STOP / START
Switch

NOTE: Before starting the compressor any compressed air remaining above the piston and in the feeding pipe shall be discharged. Press the pressure switch button and lift it again into the "1" (ON) position. The motor will start immediately.

AUTOMATIC OPERATION

Once the compressor is running it will automatically stop and start. Your compressor is built with a factory preset pressure switch. It stops the motor when the tank pressure reaches its maximum operation pressure and starts the motor automatically when the tank pressure lowers to the preset pressure. In the event that before reaching the regular pressure-cut you need to stop the compressor, press the switch button. (See figure B).

B

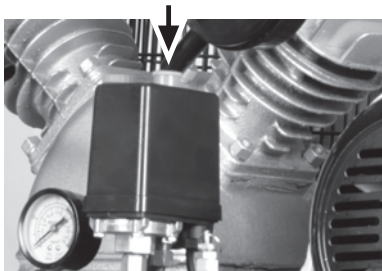

COMPRESSOR RELIEF VALVE: The button in the upper side of the black pressure switch activates a small check valve. It relieves air from above the piston and the tank-feeding pipe. Press the button now and then to assure the valve is functioning and relieving air correctly.

MAINTENANCE

Maintenance made in a regular basis will assure maximum efficiency for a long period of time.

Preventive daily maintenance

OIL: Check oil level in the casing and refill if necessary. If the compressor is not used every day, check the oil level in the casing before starting. Replace oil after 500 hours. (See figure c).



C

WATER: Due to air condensation water gets stored in the tank bottom. Drain using the purge valve found in the lower side of the compressor tank. Unscrew the warped ring to drain and tighten back before starting the compressor. (See figure D).



D

LEAKS: Double-check to detect leaks in the compressor, connections, feeding pipes and couplings. Reseal if necessary. Keep in mind that even a very small leak could waste compressed air. Is an extra cost in energy used and will reduce the compressor duty life.

SCREWS IN THE CYLINDERS HEAD: These shall be checked and tightened after the first day of operation, after 50 hours and later on, every 4 months. The cylinder head shall be completely cold before this operation. Torque value is 23Nm (16,96 Lb-ft).

AIR FILTER: Inspect, and clean blowing with compressed air. If too contaminated replace cartridge. (See figure E).



E

SAFETY VALVE: Is set to activate and release air pressure in the event of fault on the pressure switch. (See Figure F)



F

AFTER 200 HOURS

BELT TENSION AND ALIGNMENT: Isolate the main power. Check the motor pulley and the pump flywheel. Verify alignment and see that movement in the middle point of the "V" shaped belt shall not exceed 0.47" Also verify the motor and pump fastening screws are tightened. Look for wear in the belt. Double-check both pump flywheel and motor pulley is fastened in their respective shafts. (See figure G).



G

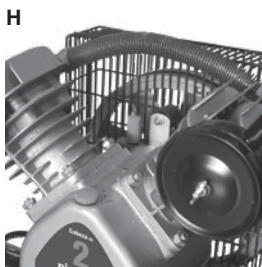

EVERY FOUR MONTHS OR AFTER 500 HOURS USE

OIL: Drain oil and refill up to the right level using SAE-30 motor oil. (See figure H)



GENERAL MAINTENANCE



CLEANSING: Keep the inside and outside of the compressor clean. Replace oil regularly and keep all the external surfaces clean. A clean inner side guarantees good mechanical efficiency and a clean exterior allows circulating air heat to dissipate efficiently. (See figure I).

SUCTION ACTION: Put your hand lightly onto the filter admission orifices. You will clearly hear the air suction. A deficient suction suggests the air filter is blocked or the admission valves are damaged. (See figure J).

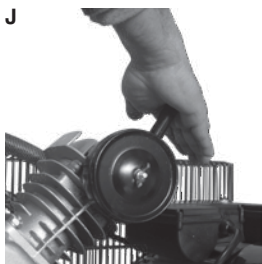

PISTON RINGS: The sealing rings and the oil-scraper ring shall be inspected when the motor is using oil in excess. It indicates the rings are worn and need to be replaced. When replacing rings or other major components always change oil.



NOTE These types of adjustments must be carried out in a Truper Authorized Service center.

BEARINGS: When reviewing or changing the piston rings, the crankshaft bearings and the compressor rod must also be checked to determine if they are worn, and replace them if necessary.

OVERLOAD PROTECTION: The compressor is built with a thermal-magnetic protector that prevents the motor from excessive heating. The engine shuts down when the switch is activated (See figure K), to reset the engine, follow these steps:

- 1.- Press the switch to ensure that the compressor is off.
- 2.- Let the compressor cool down for at least 5 minutes.
- 3.- Press the thermal switch located on the upper cover of the engine.
- 4.- Lift the switch to start the compressor.

NOTE: If the unit shuts down again, please go to a Truper Authorized Service Center.

MOTOR TRANSMISSION PULLEY

Isolate power and remove the guard and belt. The pulley can be removed using an extractor known as "Ouller". Do not use a hammer to hit the pulley and remove from the shaft. It could damage the motor bearings.

MOTOR: If the motor does not start or stops during operation not necessarily means there is something wrong with the motor. A "buzzing" motor may indicate:

- a) Voltage drops in the feeding line or loose connections.
- b) Leaks in the check valves causing counter-pressure from the receptor.
- c) Wrong starting procedure is being used (See Start up and Automatic Operation).
- d) Compressor pump is "stiff" due to lack of oil.

An apparently "dead" motor may indicate:

- a) The thermal overload protection device was activated.
- b) Power supply fuses blew.
- c) Loose connection.

ELECTRIC DIAGRAM

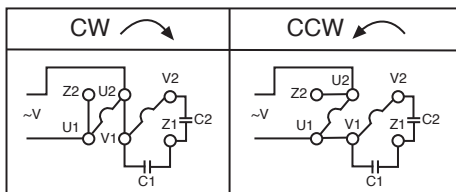

TROUBLESHOOTING

WARNING! FOR YOUR OWN SAFETY ALWAYS TURN OFF AND DISCONNECT THE UNIT BEFORE TRYING TO SOLVE ANY PROBLEM.

PROBLEM	CAUSE	SOLUTIONS
Oil pumping	<ol style="list-style-type: none"> 1. Blocked admission filter 2. Oil viscosity is too low. 3. Oil level is too high (when excessive fill-up is possible). 4. Piston rings are broken or not settled. Gaps not tiered or stuck in the slot. 5. Cylinders or pistons with scratches, worn or streaked. 	<ol style="list-style-type: none"> 1. Clean filter or replace if necessary. 2. Change and use the right oil. 3. Remove excessive oil from the casing. 4. Go to your nearest TASC* 5. Go to your nearest TASC*
Banging and rattling.	<ol style="list-style-type: none"> 1. Loose pulley or excessive axial backlash in the motor shaft. 2. Coal in the upper side of the piston. 3. Leaky, broken, carbonized or loose valves or restricted air ducts. 4. Worn or scratched rod bearings 5. Defective bearing in the crank or in the motor shaft. Loose motor fan. 6. Cylinders or pistons with scratches, worn or with lines. 7. Transmission band has too much play. 	<ol style="list-style-type: none"> 1 - 7. For service and repairs go to your nearest TASC*
Air feed is reduced.	<ol style="list-style-type: none"> 1. Admission filter is clogged. 2. Air leaks in piping (in the machine or in the external system). 3. Leaky, broken, carbonized or loose valves or restricted air ducts. 4. Worn or scratched rod bearings 5. Defective bearing in the crank or in the motor shaft. Loose motor fan. 6. Transmission band has too much play. 	<ol style="list-style-type: none"> 1. Clean filter or replace if necessary. 2. Look for air leaks. Use sealing tape in all the leaky connections. 3 - 6. For service and repairs go to your nearest TASC*
Motor overload is triggered or consumes excessive current	<ol style="list-style-type: none"> 1. Oil viscosity is too high. 2. Probable false contact in the motor terminals or their connections. 3. Tension drop in the feeding line. 4. Deficient energy regulation (unbalanced line). 5. Leaky, broken, carbonized or loose valves or restricted air ducts. 6. Defective bearing in the crank or in the motor shaft. Loose motor fan. 7. Cylinders or pistons with scratches, worn or with lines. 8. Transmission band is too tight 9. Faults in the check valve. 	<ol style="list-style-type: none"> 1. Change and use the right type of oil. 2. Go to the nearest TASC* 3. Check voltage in the feeding line fuses or correct the motor overload. 4. Consult a qualified electrician. 5 - 9. For service and repairs go to your nearest TASC*
Oxidation in the cylinders	<ol style="list-style-type: none"> 1. Wrong type of oil is being used. 2. The compressor has been operating in a damp place for a long period of time. 	<ol style="list-style-type: none"> 1. Change and use the right type of oil 2. For service and repairs go to your nearest TASC*
Excessive starting and stopping	<ol style="list-style-type: none"> 1. Draining the tank is necessary. 2. Air leaks in pipeline (in the machine or the external system). 3. Leaks in the tank security valve 	<ol style="list-style-type: none"> 1. Open the valve set in the lower side of the tank and drain. 2. Inspect to detect air leaks. Use sealing tape in all leaky connections. 3. Inspect to detect leaks. If changing the valve is necessary go to a TASC*
The compressor runs excessively hot	<ol style="list-style-type: none"> 1. There is a possibility the flywheel is blocked. 2. Leaks in the tank safety valve. 3. The oil level is too low. 4. Leaky, broken, carbonized or loose valves or restricted air ducts. 5. Wrong rotation direction. 	<ol style="list-style-type: none"> 1. Go to the nearest TASC* 2. Inspect to detect leaks. If the valve needs replacing go to the nearest TASC* 3. Add oil in the casing up to the right level. 4. Go to the nearest TASC* 5. Go to the nearest TASC*

* TASC: Truper® Authorized Service Center.

PROBLEM	CAUSE	SOLUTIONS
The compressor is not reaching its speed.	<ol style="list-style-type: none"> 1. Voltage drops in the feeding line. 2. Energy deficient regulation (unbalanced line). 3. Fault in the check valve. 	<ol style="list-style-type: none"> 1. Double-check feeding line voltage, the fuses or correct the motor overload. 2. Consult with a qualified electrician. 3. Inspect to detect leaks. If replacing the valve is necessary go to a TASC*.
Lights are blinking when the compressor is operating.	<ol style="list-style-type: none"> 1. Voltage drops in the feeding line. 2. Energy deficient regulation (unbalanced line). 	<ol style="list-style-type: none"> 1. Double-check feeding line voltage, the fuses or correct the motor overload. 2. Consult with a qualified electrician.
Abnormal piston, worn ring or cylinder.	<ol style="list-style-type: none"> 1. Oil viscosity is too low. 2. Oil level is too low. 3. Dusty atmosphere. 	<ol style="list-style-type: none"> 1. Change and use the right type of oil. 2. Add oil to the casing up to the right level. 3. A more effective filter is needed in the air admission.
The motor is not running.	<ol style="list-style-type: none"> 1. Voltage drops in the feeding line. 2. Energy deficient regulation (unbalanced line). 3. Faulty or damaged capacitor. 4. Pressure in the tank is higher than the cutting pressure of the switch. 5. Check valve is failing 6. Verify if motor overload has been triggered. 	<ol style="list-style-type: none"> 1. Double-check feeding line voltage, the fuses or correct the motor overload. 2. Consult with a qualified electrician. 3. Ask for a motor capacitor check-up (only monophasic units) in a TASC* 4. Double-check if the tank pressure is higher than the cutting pressure in the pressure switch (the motor will start again when pressure in the tank drops below the cutting pressure). 5. Check to detect leaks. If replacing the valve is needed go to a TASC* 6. Press the thermic button to restart the motor.

AGUASCALIENTES | DE TODO PARA LA CONSTRUCCIÓN

GRAL. BARRAGÁN #1201, COL. GREMIAL, C.P. 20030,
AGUASCALIENTES, AGS. TEL.: 01 (449) 994 0537

BAJA CALIFORNIA | SUCURSAL TIJUANA

AV. LA ENCANTADA, LOTE #5, PARQUE INDUSTRIAL EL FLORIDO II,
C.P. 22244, TIJUANA, B.C. TEL.: 01 (664) 969 5100

BAJA CALIFORNIA SUR | FIX FERRETERÍAS

FELIPE ÁNGELES ESQ. RUIZ CORTÍNEZ S/N, COL. PUEBLO NUEVO,
C.P. 23670, CD. CONSTITUCIÓN, B.C.S. TEL.: 01 (613) 132 1115

CAMPECHE | TORNILLERÍA Y FERRETERÍA AAA

AV. ÁLVARO OBREGÓN #324, COL. ESPERANZA C.P. 24080
CAMPECHE, CAMP. TEL.: 01 (981) 815 2808

CHIAPAS | FIX FERRETERÍAS

AV. CENTRAL SUR #27, COL. CENTRO, C.P. 30700, TAPACHULA,
CHIS. TEL.: 01 (962) 118 4083

CHIHUAHUA | SUCURSAL CHIHUAHUA

AV. SILVESTRE TERRAZAS #128-II, PARQUE INDUSTRIAL BAFAR,
CARRETERA MÉXICO CUAUHTÉMOC, C.P. 31415, CHIHUAHUA, CHIH.
TEL. 01 (614) 434 0052

MEXICO CITY | FIX FERRETERÍAS

EL MONSTRUO DE CORREGIDORA, CORREGIDORA # 22,
COL. CENTRO, C.P. 06060, CUAUHTÉMOC, CDMX.
TEL: 01 (55) 5522 5031 / 5522 4861

COAHUILA | SUCURSAL TORREÓN

CALLE METAL MECÁNICA #280, PARQUE INDUSTRIAL ORIENTE,
C.P. 27278, TORREÓN, COAH. TEL.: 01 (871) 209 68 23

COLIMA | BOMBAS Y MOTORES BYMTESA DE MANZANILLO

BLVD. MIGUEL DE LA MADRID #190, COL. 16 DE SEPTIEMBRE,
C.P. 28239, MANZANILLO, COL. TEL.: 01 (314) 332 1986 / 332 8013

DURANGO | TORNILLOS ÁGUILA, S.A. DE C.V.

MAZURIO #200, COL. LUIS ECHEVERRÍA, DURANGO, DGO.
TEL.: 01 (618) 817 1946 / 01 (618) 818 2844

ESTADO DE MÉXICO | SUCURSAL CENTRO JILOTEPEC

AV. PARQUE INDUSTRIAL #1-A, JILOTEPEC, C.P. 54240,
JILOTEPEC, EDO. DE MÉX. TEL: 01 (761) 782 9101 EXT. 5728 Y 5102

GUANAJUATO | CÍA. FERRETERA NUEVO MUNDO S.A. DE C.V.

AV. MÉXICO - JAPÓN #225, CD. INDUSTRIAL, C.P. 38010, CELAYA,
GTO. TEL.: 01 (461) 617 7578 / 79 / 80 / 88

GUERRERO | CENTRO DE SERVICIO ECLIPSE

CALLE PRINCIPAL MZ.1 LT. 1, COL. SANTA FE, C.P. 39010,
CHILPANCIINGO, GRO. TEL.: (747) 478 5793

HIDALGO | FERREPRECIOS S.A. DE C.V.

LIBERTAD ORIENTE #304 LOCAL 30, INTERIOR DE PASAJE
ROBLEDO, COL. CENTRO, C.P. 43600, TULANCINGO, HGO.
TEL.: 01 (775) 753 6615 / 01 (775) 753 6616

JALISCO | SUCURSAL GUADALAJARA

AV. ADOLFO B. HORN # 6800, COL: SANTA CRUZ DEL VALLE,
C.P.: 45655, TLAJOMULCO DE ZUÑIGA, JAL.
TEL.: 01(33) 3606 5285 AL 90

MICHOACÁN | FIX FERRETERÍAS

AV. PASEO DE LA REPÚBLICA #3140-A, COL. EX-HACIENDA DE LA
HUERTA, C.P. 58050, MORELIA, MICH. TEL.: 01 (443) 334 6858

MORELOS | FIX FERRETERÍAS

CAPITÁN ANZURES #95, ESQ. JOSÉ PERDIZ, COL. CENTRO,
C.P. 62740, CUAUHTLA, MOR. TEL.: 01 (735) 352 8931

NAYARIT | HERRAMIENTAS DE TEPIC

MAZATLAN #117, COL. CENTRO, C.P. 63000, TEPIC, NAY.
TEL.: 01 (311) 258 0540

NUEVO LEÓN | SUCURSAL MONTERREY

AV. STIVA #275, PARQUE INDUSTRIAL STIVA BARRAGAN, SAN
NICOLAS DE LOS GARZA, C.P. 66420, MONTERREY, N.L.
TEL.: 01 (81) 8352 8791 / 01 (81) 8352 8790

OAXACA | FIX FERRETERÍAS

AV. 20 DE NOVIEMBRE #910, COL. CENTRO, C.P. 68300,
TUXTEPEC, OAX. TEL.: 01 (287) 106 3092

PUEBLA | SUCURSAL PUEBLA

AV. PERIFÉRICO #2-A, SAN LORENZO ALMECATLA, C.P. 72710,
CUAUTLACINGO, PUE. TEL.: 01 (222) 282 8282 / 84 / 85 / 86

QUERÉTARO | ARU HERRAMIENTAS S.A. DE C.V.

AV. PUERTO DE VERACRUZ #110, COL. RANCHO DE ENMEDIO,
C.P. 76842, SAN JUAN DEL RÍO, QRO. TEL.: (427) 268 4544

QUINTANA ROO | FIX FERRETERÍAS

CARRETERA FEDERAL MZ. 46 LT. 3 LOCAL 2, COL EJIDAL,
C.P. 77710 PLAYA DEL CARMEN, Q.R. TEL. 01 (984) 267 3140

SAN LUIS POTOSÍ | FIX FERRETERÍAS

AV. UNIVERSIDAD #1850, COL. EL PASEO, C.P. 78320, SAN LUIS
POTOSÍ, S.L.P. TEL.: 01 (444) 822 4341

SINALOA | SUCURSAL CULIACÁN

AV. JESÚS KUMATE SUR #4301, COL. HACIENDA DE LA MORA,
C.P. 80143, CULIACÁN, SIN. TEL.: 01 (667) 173 9139 / 173 8400

SONORA | FIX FERRETERÍAS

CALLE 5 DE FEBRERO #517, SUR LT. 25 MZ. 10, COL. CENTRO,
C.P. 85000, CD. OBREGÓN, SON. TEL: 01 (644) 413 2392

TABASCO | SUCURSAL VILLAHERMOSA

CALLE HELIO LOTES 1, 2 Y 3 MZ. #1, COL. INDUSTRIAL, 2A ETAPA,
C.P. 86010, VILLAHERMOSA, TAB. TEL.: 01 (993) 353 7244

TAMAULIPAS | VM ORINGS Y REFACCIONES

CALLE ROSITA #527 ENTRE 20 DE NOVIEMBRE Y GRAL.
RODRIGUEZ, FRACC. REYNOSA, C.P. 88780, REYNOSA, TAMS.
TEL.: 01 (899) 926 7552

TLAXCALA | SERVICIOS Y HERRAMIENTAS INDUSTRIALES

PABLO SIDAR #132, COL. BARRIO DE SAN BARTOLOMÉ,
C.P. 90970, SN. PABLO DEL MONTE, TLAX. TEL.: 01 (222) 271
7502

VERACRUZ | LA CASA DISTRIBUIDORA TRUPER



BLVD. PRIMAVERA. ESQ. HORTENSIA S/N, COL. PRIMAVERA
C.P. 93308, POZA RICA, VER. TEL.: 01 (782) 823 8100 / 826 8484

YUCATÁN | SUCURSAL MÉRIDA

CALLE 33 #600 Y 602, LOCALIDAD ITZINCAB Y MULSAY, MPIO.
UMÁN, C.P. 97390, MÉRIDA, YUC. TEL.: 01 (999) 912 2451

This warranty applies to:**Model:** COMP-120LV **Code:** 19358

This product, its parts and components have a 1 year warranty against defects in its manufacture, operation and workmanship, except when: the product has been used in conditions other than those recommended, or has not been operated according to the instructions, or has been altered or repaired by personnel not authorized by  **TRUPER®**

In order to make the warranty valid or to purchase components and spare parts, you must present the product and its proof of purchase at Av. San Isidro #110, Col. Industrial San Antonio, ALC. Azcapotzalco, C.P. 02760, CDMX, Mex. or at the store where you bought it, or at a  **TRUPER®** service center listed in the attached warranty policy and/or at www.truper.com Transportation costs resulting from compliance of this warranty will be covered by  **TRUPER®** For questions or comments, call **01-800-690-6990**.

Imported by: **Truper, S.A. de C.V.**
Made in China, Parque Industrial #1, Jilotepec, Edo. de Méx.,
Méx. C.P. 54240

Stamp of the business: Delivery Date:
--



In the event of any problem contacting a Service Center, please see our webpage www.truper.com to get an updated list, or call our toll-free numbers **01(800) 690-6990** or **01 (800) 018-7873** to get information about the nearest **Truper® Authorized Service Center.**