

Instrucciones de seguridad

Estas piezas deben colocarse en una superficie plana. No hacerlo puede causar un mal rendimiento del producto o poner en riesgo su seguridad. El estante debe estar asegurado o anclado al piso o una pared con los elementos de fijación adecuados (no incluidos en este paquete). No utilice esta unidad para algún otro propósito no indicado por el fabricante. **NO SE PARE EN NINGUNA PARTE DE LA UNIDAD NI LA USE COMO ESCALERA.** Distribuya uniformemente el peso en cada nivel y mantenga siempre las cargas más pesadas en la parte inferior. Tenga precaución al trabajar con componentes de metal. El peso máximo por repisa distribuido uniformemente para cada estante no debe superar los 60 kg.

Instrucciones generales

El ensamble se realiza encajando los remaches de las vigas y las escuadras en las ranuras de los postes. Use un mazo de hule para ajustarlos correctamente. Asegúrese de que los remaches estén rectos y completamente encajados, golpeándolos suavemente.

Instrucciones de ensamble

PASO 1

Coloque cuatro tapas (5) a los extremos de cuatro postes verticales (3). La ranura del poste debe apuntar hacia abajo. Coloque una escuadra (2) en la parte inferior de dos postes verticales (3), dejando libre una ranura en la parte inferior. Conecte una viga (1) al poste vertical (3) alineada con la escuadra (2) que ensambló previamente. Asegúrese de que ambos remaches de las vigas estén insertos en dos posiciones de los postes verticales (3). Repita el proceso para los dos lados restantes.

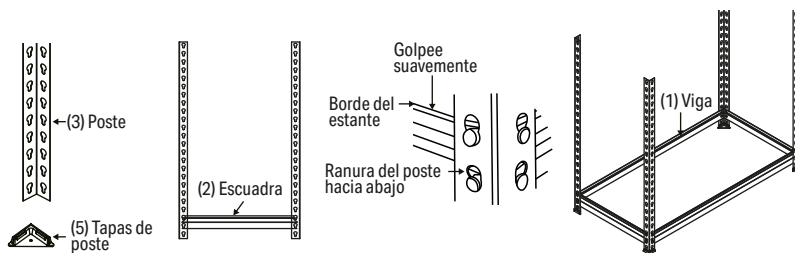

PASO 2

Coloque una repisa de madera comprimida (4) en la parte superior de las vigas ensambladas. Añada el segundo y tercer nivel utilizando dos vigas (1), dos escuadras (2) y una repisa de madera comprimida (4) por nivel.

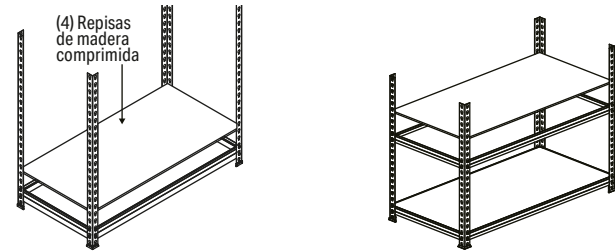

PASO 3

Ensamble el poste superior al poste inferior utilizando cuatro acopladores de poste (6). Coloque los acopladores en la parte superior del poste inferior y en la parte inferior del poste superior, y golpee suavemente para fijarlos correctamente.

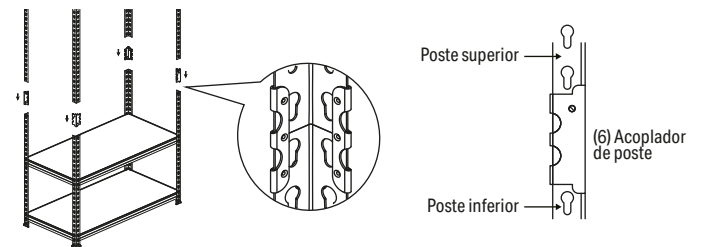

PASO 3.1 Otra alternativa para unir los postes

Para el paso 3, otra opción es usar el estante intermedio como acoplador. Para hacerlo, coloque el remache inferior de la viga y la escuadra en la ranura superior del poste inferior y luego coloque el remache superior de la viga y la escuadra en la ranura inferior del poste superior.

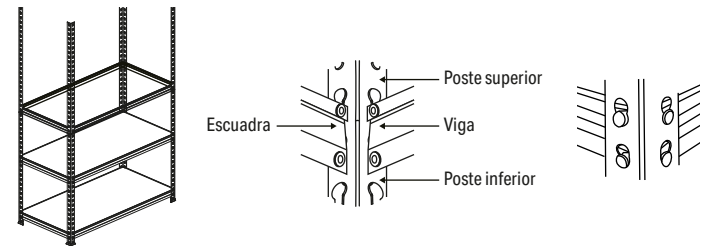

PASO 4

Continúe trabajando hacia arriba hasta instalar el último estante a la altura deseada, colocando una repisa de madera comprimida (4) en cada estante. En la parte superior de los postes (3), coloque la tapa del poste (5).

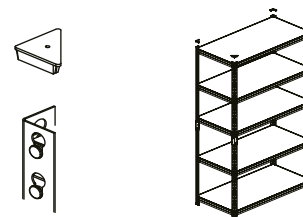

Este producto está garantizado por 1 año contra defectos de fabricación, funcionamiento y mano de obra. Para hacer válida la garantía o adquirir partes o refacciones, deberá presentar el producto en Corregidora 35, Col. Centro, Alc. Cuauhtémoc, CDMX C.P. 06060 o en el establecimiento donde lo compró. Para dudas o comentarios consulte WWW.TRUPER.COM o llame al 800 018 7873. Made in/Hecho en China. Importado por TRUPER, S.A. de C.V. Parque Industrial 1, Parque Industrial Jilotepec, Jilotepec, Edo. de Méx. C.P. 54257.

Fecha de compra:

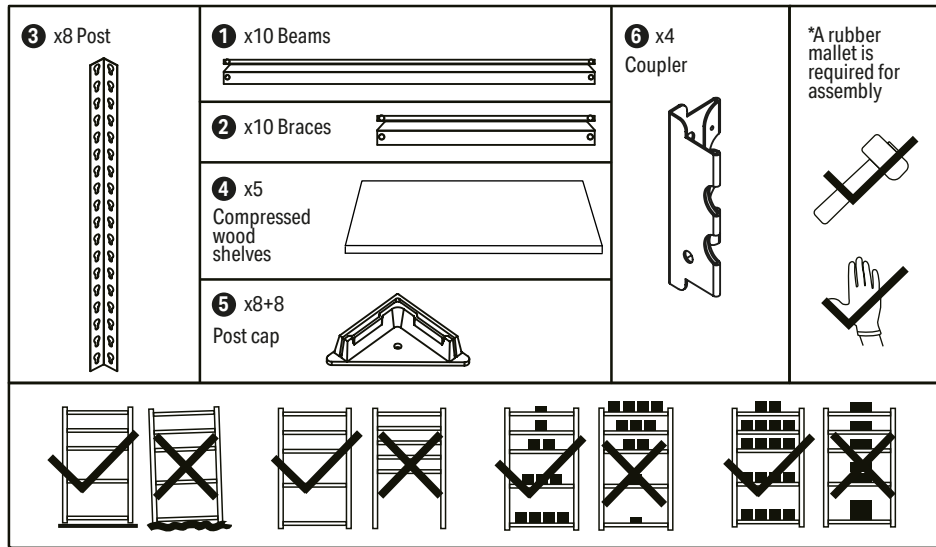

Safety instructions

These units should be placed on a level surface. Failure to do so can result in poor product performance or create a possible safety hazard. This unit should be secured anchored to a wall or floor with suitable fasteners, which are not included. Do not use this unit for anything other than the manufactures intended purpose. **DO NOT STAND ON ANY PART OF THE UNIT, OR USE IT AS A LADDER.** Evenly distribute the weight on each level and always keep the heavier loads on the bottom. Use care when working with metal parts. The maximum loaded weight for each shelf is no more than 130 lb evenly distributed.

General instructions

Assembly is done with the rivets of the beams and braces fitting into the slots of the post. A rubber mallet may be used on the beams and braces to seat the rivets properly. Tap gently and be sure the rivets are straight and fully engaged.

Assembly instructions

STEP 1

Add four feet (5) to the base of four vertical post (3). Post slot must points down. Assembly one brace (2) to the bottom of two vertical post (3) leaving one key hole slot at the bottom. Connect one beam (1) to the vertical post (3) in-line with the brace (2) which was previously assembled. Ensure both rivets of the beams are inserted in two positions of the vertical post (3). Repeat for the two remaining sides.

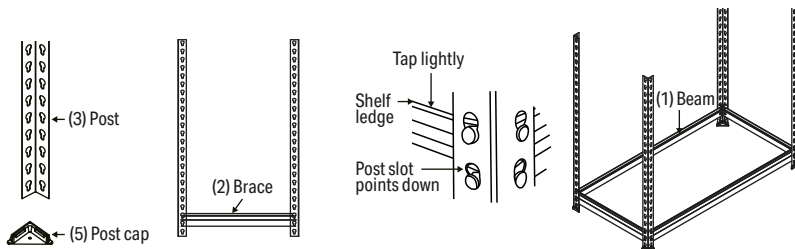

STEP 2

Install one compressed wood board (4) on top of the assembled beams. Add the second and third level to the unit using two beams (1), two braces (2) and a wood shelf (5) per level.

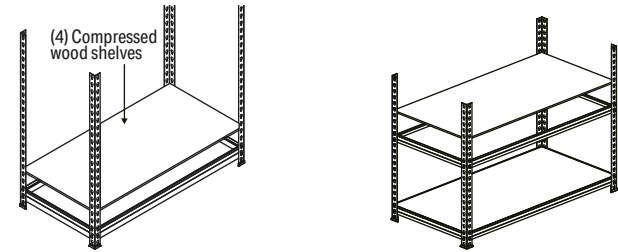

STEP 3

Assemble the top post to the bottom post by using four post couplers (6). Place the couplers into the top of the bottom post, and the bottom of the top post and tap down to proper seat.

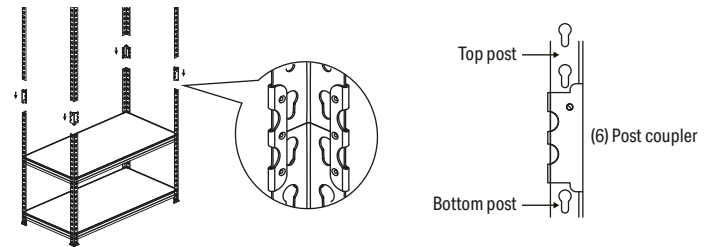

STEP 3.1 Another option of the post connection

For step 3, another option is to use the middle shelf as the coupler by placing the bottom rivet of the beam and brace into the top slot of the bottom post and placing the top rivet of the beam and brace into the bottom slot of the top post, then you would discard the couplers.

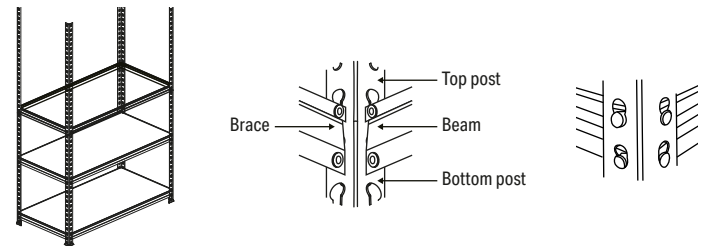

STEP 4

Continue working your way upward to install the remaining shelf at the desired heights, placing the compressed wood shelf (4) on each shelf when completed. Add post cap (5) onto the tops of the post (3).

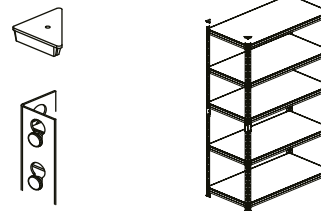

This product is guaranteed for 1 year against manufacturing defects, malfunctions, and workmanship. To claim the warranty or purchase parts or replacements, you should present the product at 35 Corregidora St. Col. Centro, Cuauhtémoc, CDMX, ZIP Code 06060, or at the establishment where you bought it. For questions or comments, visit WWW.TRUPER.COM or call 800 018 7873. Made in China. Imported by TRUPER, S.A. de C.V. 1 Parque Industrial, Parque Industrial Jilotepec, Jilotepec, State of Mexico, ZIP Code 54257.

Fecha de Purchase date: