

Instructivo de instalación

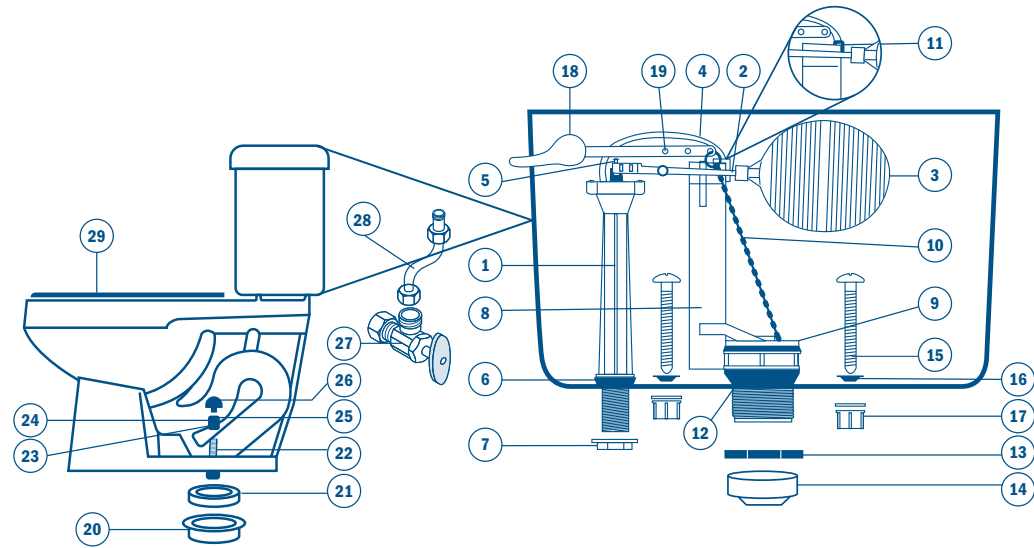

NO INCLUIDAS

- | | |
|---------------------------------------|---|
| 1. Válvula de admisión | 16. Empaque cónico p/tornillo |
| 2. Varilla del flotador | 17. Tuerca para tornillo |
| 3. Flotador | 18. Manija frontal con tuerca izquierda |
| 4. Manguera de recuperación | 19. Palanca de manija |
| 5. Tornillo regulador | 20. Brida sanitaria |
| 6. Empaque cónico (válvula admisión) | 21. Cuello de cera |
| 7. Tuerca (válvula admisión) | 22. Pijas sanitarias |
| 8. Válvula de descarga | 23. Base de cubrepijas |
| 9. Sapo | 24. Rondanas metálicas |
| 10. Cola de rata | 25. Tuercas hexagonales |
| 11. Clip | 26. Cubrepijas |
| 12. Empaque cónico (válvula descarga) | 27. Válvula de suministro |
| 13. Tuerca (válvula descarga) | 28. Manguera de suministro |
| 14. Empaque esponjoso | 29. Asiento |
| 15. Tornillos de Tanque | |

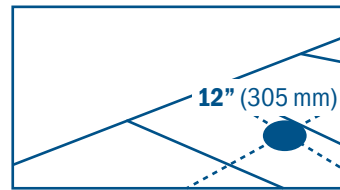

1. Marque sobre el piso con un lápiz o gis de color, las líneas que crucen por el centro del tubo de desagüe y asegúrese que la pared este separada de la línea que marco sobre el desagüe 12" (305 mm).

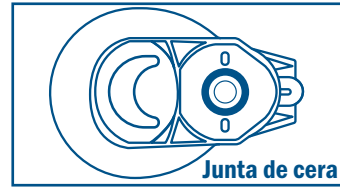

2. Si utiliza cuello de cera (21): Colóquelo en la descarga de la taza, coloque la taza tomando como referencia la línea media horizontal y marque los puntos a través de los orificios de la base de la taza, que servirán para preparar las perforaciones en donde se colocaran los taquetes y pijas que fijarán el inodoro.

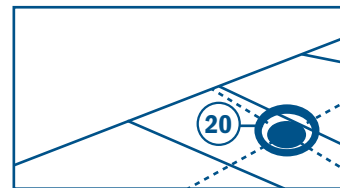

Si utiliza brida (20): Coloque la brida sobre el tubo del desagüe, los ejes de la brida deben coincidir con los del piso, marque la ubicación de perforaciones para fijar, retire la brida, perfore, instale taquetes y fije la brida con sus tornillos, instale los tornillos de fijación en la brida colocándolos en su posición correcta.

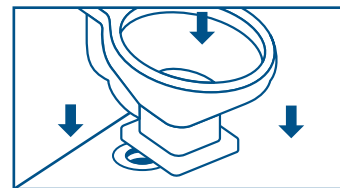

3. Coloque la taza sobre el centro del desagüe para marca en el piso donde se van a hacer las perforaciones, después perforar y colocar los taquetes donde se van a sujetar las pijas. Coloque el inodoro haciendo pasar las pijas (22) por los orificios de la base de la taza, presione hacia abajo para conectarlo con la brida o cuello de cera y haga movimientos rotatorios para asegurarse que la taza quedo bien sentada sobre la superficie.

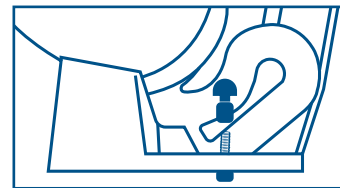

4. Ajuste las bases de las cubrepijas (23) rondanas metálicas (24), tuercas (25) y apriete moderadamente hasta que quede bien fija la taza, coloque las cubrepijas (26) sobre las pijas del inodoro (22).

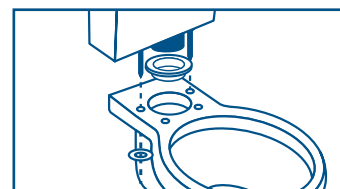

5. Para la instalación del tanque es necesario que inserte el empaque esponjoso (14) por la parte roscada de la válvula de descarga, una vez instalado el empaque, sentar el tanque sobre la taza verificando que coincidan las perforaciones para el ensamble de las 2 piezas, Inserte los tornillos (15) por el interior del tanque colocando el empaque cónico en el tornillo hacia bajo y apriete la tuerca (17) moderadamente hasta fijar el tanque.

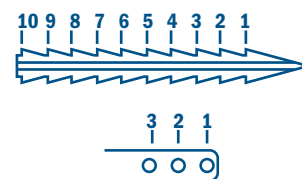

6. Ajustar la cola de rata a la palanca de la manija en el eslabón que corresponda de forma que no quede flojo ni apretado para un buen funcionamiento de la válvula de descarga.

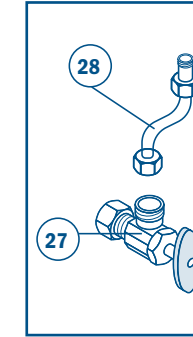

7. Conecte un extremo de la manguera de suministro de agua (28) a la válvula de suministro (27) y la otra a la toma de alimentación roscada de la válvula de admisión. Regular el nivel de agua en el tanque, con la ayuda de un desarmador, si se requiere que entre mas agua en el tanque se gira el tornillo (5) a la derecha y si se requiere que entre menos agua se gira a la izquierda.

Asegúrese que siempre este la manguera de la válvula de admisión conectada al tubo de rebosadero con ayuda del clip.

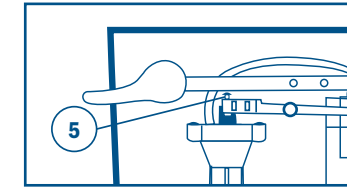

⚠ ATENCIÓN

Se recomienda poner silicón en el contorno de la base de la taza, utilizar yeso o cemento puede fracturar la porcelana e invalida la garantía.

La presión de trabajo recomendada es de 20 PSI (138 kPa). No utilizar productos abrasivos para la limpieza del inodoro.

Manténgase fuera del alcance de los niños. Antes de usar, lea el instructivo de instalación.

No utilizar productos abrasivos para la limpieza del tanque y la taza.

Para un mejor desempeño, utilice repuestos marca FOSET.

Este producto está garantizado por 5 años contra defectos de fabricación, funcionamiento y mano de obra. Para hacer válida la garantía o adquirir partes o refacciones, deberá presentar el producto en Corregidora 35, Col. Centro, Alc. Cuauhtémoc, CDMX C.P. 06060 o en el establecimiento donde lo compró. Para dudas o comentarios consulte WWW.TRUPER.COM o llame al 800 018 7873. Fabricado por ALPHA CERAMICA S.A.P.I. DE C.V. Km. 14.8 Carretera vía corta Puebla Sta. Ana S/N, San Cosme Mazatecochco, Mazatecochco de José María Morelos, Tlaxcala, México. C.P. 90870 Comercializado por TRUPER, S.A. de C.V. Parque Industrial 1, Parque Industrial Jilotepec, Jilotepec, Edo. de Méx. C.P. 54257, Tel.: 76 1782 9100. WWW.TRUPER.COM MADE IN/HECHO EN MÉXICO.

Fecha de compra: