

Purificador de agua. Sobre tarja

Water purifier. Countertop

49217

PURA-P2

ANTES DE USAR LEA EL INSTRUCTIVO DE INSTALACIÓN

⚠ ATENCIÓN

CONSERVE ESTE INSTRUCTIVO

Para poder utilizar en óptimas condiciones este equipo, le aconsejamos leer atentamente las siguientes recomendaciones para su instalación y mantenimiento.

ESPECIFICACIONES

- Flujo de trabajo óptimo: 3 L/min
- Capacidad de filtración: 150 L/h
- Vida útil del cartucho: 1 700 L

DESCRIPCIÓN DE PARTES

- 0205-23 Cartucho filtrante CARPUR-P2
- 0206-23 Válvula desviadora
- 0207-23 Manguera
- 0208-23 Base
- 0209-23 Vaso purificador PURA-P2
- 0211-23 Tubo de salida de agua
- 0212-23 Sello de silicón
- 0214-23 Adaptador para grifo
- 0215-23 Llave para desenroscar
- 0217-23 Adaptador de nariz
- 0216-23 Adaptador de grifo

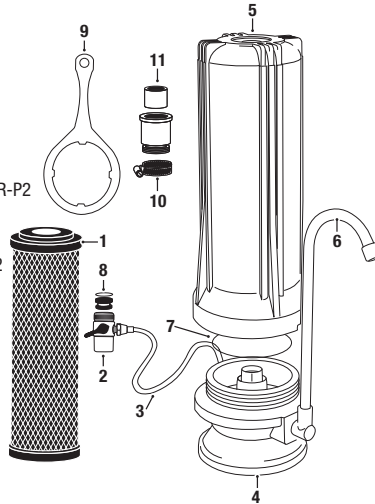

INSTALACIÓN

Coloque el filtro cerca de la tarja, en un sitio estable y alejado de fuentes de calor.

a. Si la llave tiene rosca externa

Coloque la válvula desviadora debajo de la llave mezcladora, y enrosque el collar metálico de la parte superior (no girar la parte inferior).

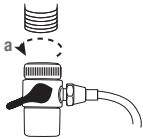

b. Si la llave tiene rosca interna

Coloque el adaptador entre la llave y la válvula desviadora.

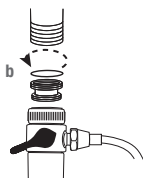

USO Y MANTENIMIENTO

1. Filtración del agua

Siempre se debe abrir primero la llave de agua fría. Para obtener agua filtrada, debe girar la palanca de la válvula desviadora a una posición horizontal. Para obtener agua sin filtrar, debe girar la palanca de la válvula desviadora hacia abajo, a una posición vertical.

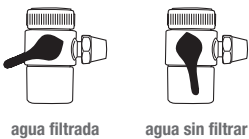

b. Abra la llave de agua fría y girar la palanca de la válvula en posición horizontal.

c. Espere mientras se llena el filtro. Permita que salga todo el aire, deje que corra el agua filtrada durante 3 minutos.

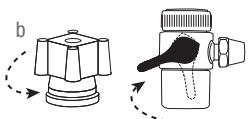

2. Sacar el aire

Se debe sacar el aire del filtro la primera vez que se use, cuando se revise o cambie el cartucho y al menos una vez a la semana. Para sacar el aire se debe hacer lo siguiente:

a. Sostenga el filtro en posición invertida, dirigiendo el tubo de salida hacia la tarja.

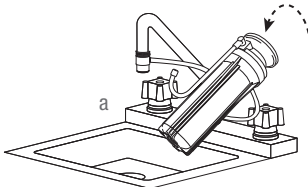

d. Cierre la llave del agua.

e. Coloque el filtro en su posición normal. El filtro está listo para proporcionar agua potable.

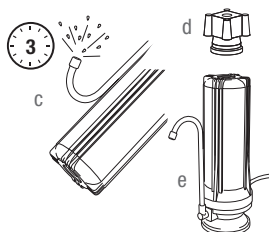

CAMBIO DEL CARTUCHO

Al cambiar el cartucho procure mantener la base del filtro dentro de la tarja, pues el filtro estará lleno de agua y puede derramarse.

1. Sostenga con una mano la base del filtro y con la otra desenrosque el vaso usando la llave que se anexa, girándola hacia la izquierda hasta que empiece a salir el agua. Deje que se vacíe el filtro y termine de desenroscar.



2. Sostenga el cartucho por los extremos y deséchelo.



3. Lave con agua y jabón el interior del vaso antes de colocar el cartucho nuevo (puede usar una esponja, no use fibra).

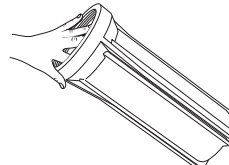

4. Coloque el sello en el vaso asegurando que asiente a lo largo y al fondo de la ranura.

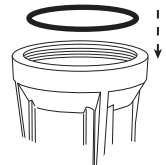

5. Coloque el nuevo cartucho (sacándolo de la envoltura) centrado hasta el fondo.

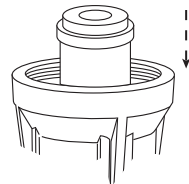

6. Enrosque la base girándola hacia la derecha hasta que tope, no sobre-apretar.

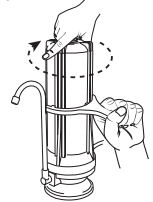

7. Abra el suministro de agua y verifique que no existan fugas.

CUIDADOS

- No instale el filtro en lugares donde la presión del agua exceda 686 kPa (7 kgf/cm²) o su temperatura sea mayor a 38 °C
- El filtro es para agua de abastecimiento público. No lo use con agua de calidad desconocida y que no tenga una desinfección adecuada.
- Cambie el cartucho cada 6 meses. El cambio puede adelantarse si nota un sabor o color extraño en el agua filtrada, o si el flujo ha disminuido notablemente.

- Si el filtro ha estado sin usarse unas horas, permita que el agua filtrada salga durante unos 5 segundos antes de servir la que va a utilizar.
- Cuando el filtro no vaya a usarse por unos días es recomendable guardarlo en el refrigerador sin sacar el cartucho.
- El vaso del filtro puede limpiarse por dentro y fuera con agua y jabón. No use fibras ni detergentes abrasivos.
- El filtro no debe golpearse ni exponerse al sol.
- Guarde este instructivo en un lugar seguro y a la mano.

CARACTERÍSTICAS DEL FILTRO Y VÁLVULA

- La válvula desviadora permite obtener agua común y agua purificada.
- Cartucho de carbón activado impregnado de plata coloidal, retiene e inhibe bacterias.

⚠ ATENCIÓN

Recuerde que un cartucho dura máximo 6 meses en uso doméstico y equivale a 85 garrafones de agua como máximo. Saque el aire como se indicó anteriormente.

El repuesto para este equipo es el CARPUR-P2, Marca FOSET

Resultados obtenidos en laboratorio bajo el requerimiento de Norma NOM-244-SSA1 con agua de abastecimiento público.

Porcentaje en reducción bacteriana de organismos mesófilos aerobios: 99.99%
Porcentaje en reducción bacteriana de organismos coliformes totales: 99.99%

3 a 6
MESES MONTHS

Cambio de cartucho
Replace cartridge

La vida útil del cartucho depende de la calidad del agua de alimentación y la frecuencia de uso. La reducción en el flujo indica que el cartucho debe ser reemplazado.

El tiempo de vida útil del cartucho puede disminuir si presenta Sólidos disueltos Totales > 1 000 Fierro > 0.30 Turbidez ≥ 5 UTM