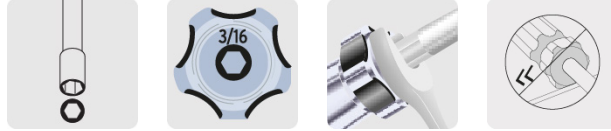

PRETUL

CÓDIGO: 29990 CLAVE: DJ-5/16P

Desarmador de caja 5/16" mango de PVC, PRETUL

- Barra de acero al cromo vanadio
- Marcado y código de color para fácil identificación de medida y punta
- Mango de PVC de diferente color para fácil identificación

**Certificaciones y garantías**

- Producto garantizado contra defectos de fabricación o mano de obra. La garantía se puede hacer válida con cualquier distribuidor de Truper

Especificaciones

Medida	5/16"
Empaque individual	Tarjeta
Inner	6
Master	96
Pallet	5760

País de origen**Producto fabricado en China bajo las estrictas especificaciones de Truper**

Imágenes complementarias

EMPAQUE INDIVIDUAL

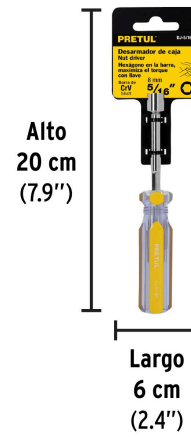
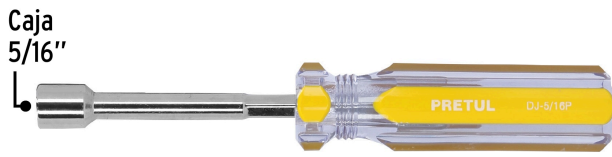

Peso: 0.07 kg (0.2 lb)

EMPAQUE INNER



Contiene: 6 piezas

Peso: 0.47 kg (1 lb)

EMPAQUE MÁSTER



Contiene: 16 inner (96 piezas)

Peso: 7.96 kg (17.5 lb)

Imágenes complementarias

