



CÓDIGO: 43158 CLAVE: BIDI-95I

Bolsa c/2 bisagras bidimensionales de 95° cobertura interna

- Fabricadas en acero con acabado niquelado
- Cierre automático
- Instalación oculta para gabinetes
- Uso en carpintería y en la industria mueblera



Incluye
tornillería



Certificaciones y garantías



Especificaciones

Apertura	95°
Número de orificios	4
Medidas (ancho x largo)	5 x 9 cm
Empaque individual	Bolsa con 2 piezas
Pallet	3840
Inner	6
Master	120

País de origen

Fabricado en China bajo las estrictas especificaciones de GRUPO TRUPER

Imágenes complementarias

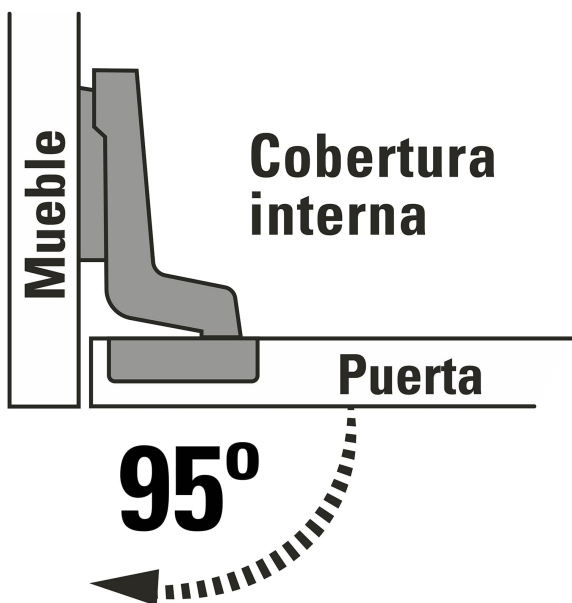

EMPAQUE INDIVIDUAL

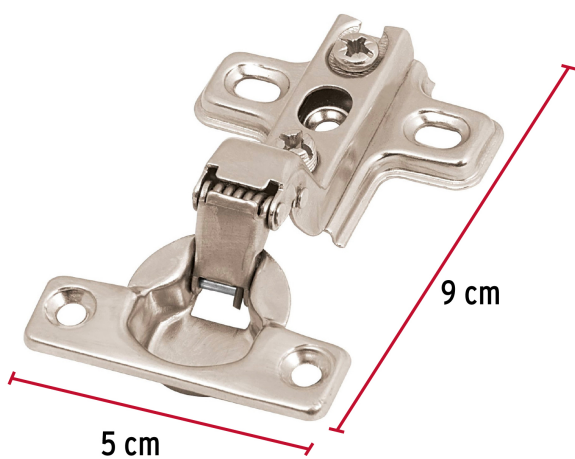

Peso: 0.08 kg (0.1 lb)

Imagenes complementarias

EMPAQUE INNER



Contiene: 6 piezas

Peso: 0.54 kg (1.2 lb)

EMPAQUE MASTER



Contiene: 20 inner (120 piezas)

Peso: 11.42 kg (25.2 lb)

