

FIERO

CÓDIGO: 44087 CLAVE: NUDO-1/2

Blíster c/1 nudo (perro) de hierro p/cable de 1/2", FIERO

- Fabricado en hierro maleable con acabado galvanizado resistente a la corrosión
- Para arreglos de cables donde no se puedan usar terminales ni prensarse
- Para uniones temporales

Certificaciones y garantías

- Excede la norma: Esp. Federal FF-C-450C

Especificaciones

Diámetro del cable	1/2" (13 mm)
Altura	51 mm
Base	48.5 mm
Fondo	24.3 mm
Diámetro perno	9.7 mm
Número de piezas	1
Empaque individual	Blíster
Inner	6
Máster	48
Pallet	3024

País de origen**Fabricado en China bajo las estrictas especificaciones de GRUPO TRUPER**

Imágenes complementarias

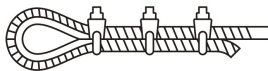
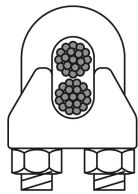
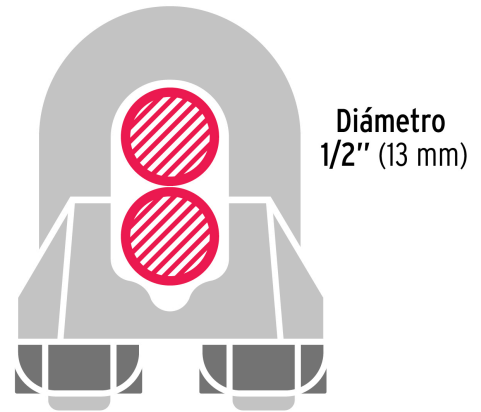
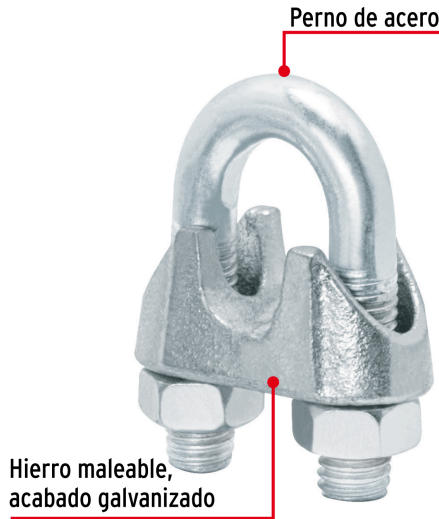

Método de instalación

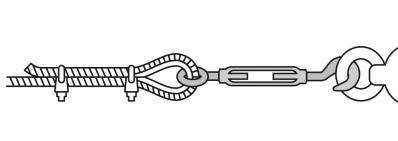

Uso en uniones temporales de trabajo ligero

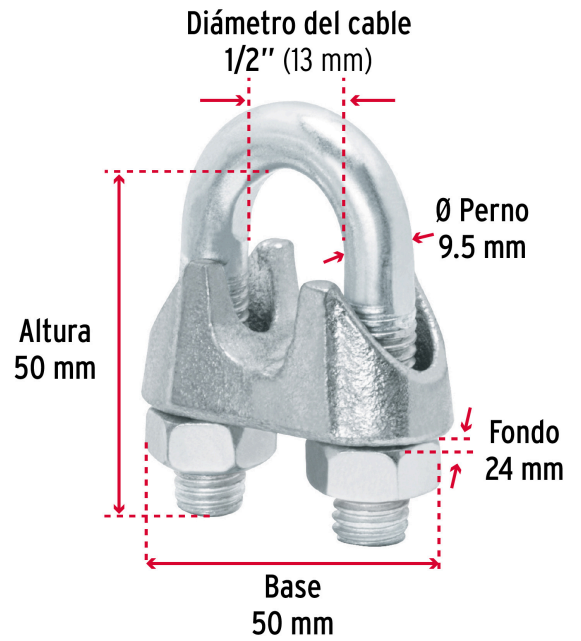

Imágenes complementarias



EMPAQUE INDIVIDUAL

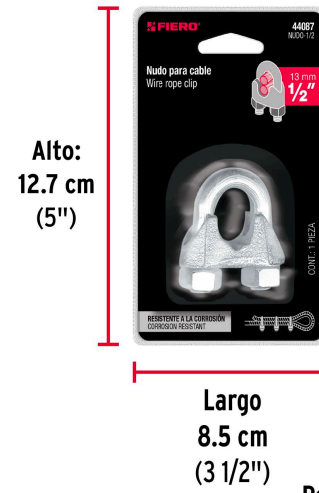

Peso: 0.17 kg (0.37 lb)

EMPAQUE INNER

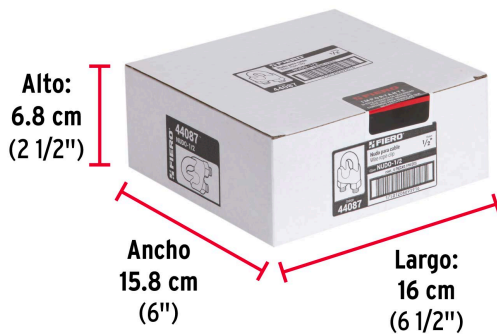

Contiene: 6 piezas

Peso: 1.06 kg (2.34 lb)

EMPAQUE MASTER

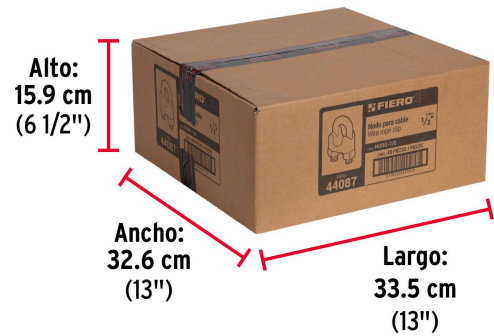

Contiene: 8 inner (48 piezas)

Peso: 9.06 kg (19.97 lb)