

TRUPER



CÓDIGO: 13569 CLAVE: D-523915-W

Dado punta torx T-15, cuadro 3/8", TRUPER

- Fabricado en acero al cromo vanadio con acabado pulido espejo resistente a la oxidación y de fácil limpieza
- Sistema de sujeción Truper-Drive con puntas convexas que aseguran y aumentan el torque sin dañar tuercas ni cabezas de tornillos
- Medida marcada para fácil identificación

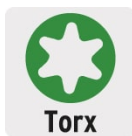
**Certificaciones y garantías**

- Garantizado contra defectos de fabricación o mano de obra. La garantía se puede hacer válida con cualquier distribuidor de TRUPER

Especificaciones

| | |
|--------------------|------------------|
| Medida de punta | T-15 |
| Cuadro | 3/8" (9.5 mm) |
| Largo de punta | 21 mm |
| Largo total | 47 mm |
| Empaque individual | Tarjeta plástica |
| Inner | 6 |
| Máster | 36 |
| Pallet | 13824 |

País de origen**Fabricado en China bajo las estrictas especificaciones de GRUPO TRUPER**

Imágenes complementarias

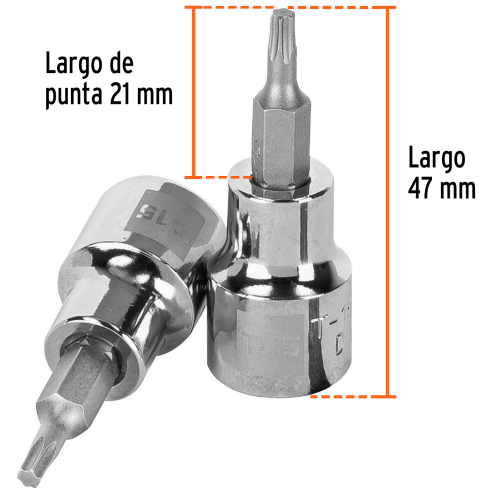
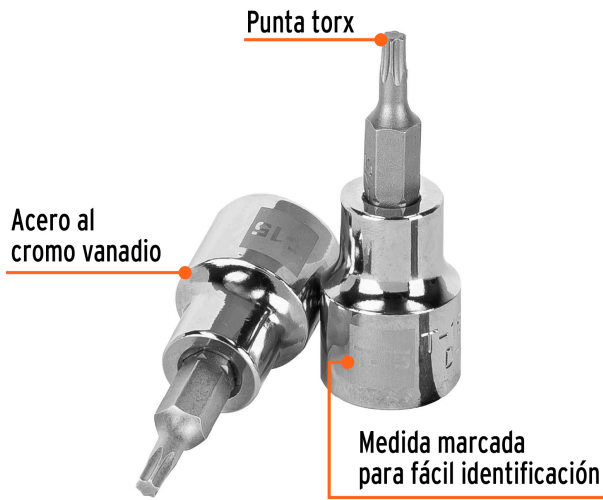

EMPAQUE INDIVIDUAL



Peso: 0.04 kg (0 lb)

EMPAQUE INNER



Contiene: 6 piezas

Peso: 0.29 kg (0.6 lb)

Imágenes complementarias

EMPAQUE MÁSTER



Contiene: 6 inner (36 piezas)

Peso: 1.9 kg (4.2 lb)

