

TRUPER CÓDIGO: 14092 CLAVE: DC-1/4X4

Desarmador plano 1/4 x 4" barra cuadrada mango acetato

- Barra cuadrada de acero al cromo vanadio, 2X más resistente al desgaste que las de acero al carbono
- Mango de acetato, 3X más resistente al impacto y solventes que los mangos de PVC

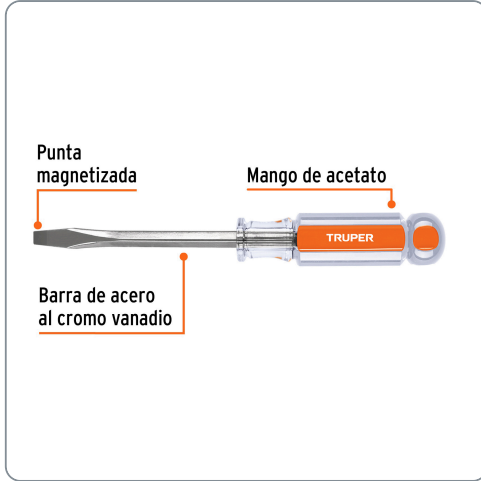

Especificaciones técnicas	
Medida (punta x largo de barra)	1/4" x 4"

Datos de empaque	
Empaque individual: Tarjeta	
Empaque logístico	Cantidad
Inner	6
Máster	72
Pallet	1944

Certificaciones y garantías	
<ul style="list-style-type: none"> • Excede en promedio un 45% la norma en torque ASME-B107.600 	<ul style="list-style-type: none"> • Producto garantizado contra defectos de fabricación o mano de obra. La garantía se puede hacer válida con cualquier distribuidor de Truper

Producto fabricado en México bajo las estrictas especificaciones de Truper

