

VOLTECK CÓDIGO: 47955 CLAVE: PA-APD01-ELB

Placa armada blanca 1 interruptor y 1 de 3 vías 1 mód,Lisboa

- Fabricada en policarbonato

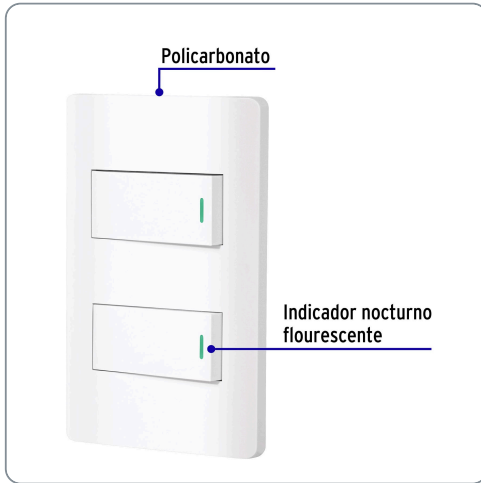

Especificaciones técnicas	
Tensión / Frecuencia	127 V / 60 Hz
Corriente	10 A

Datos de empaque	
Empaque Individual: Bolsa	
Empaque logístico	Cantidad
Inner	3
Master	72
Pallet	2880

Certificaciones y garantías

Cumple la norma: NOM-003-SCFI



Producto fabricado en China bajo las estrictas especificaciones de Truper

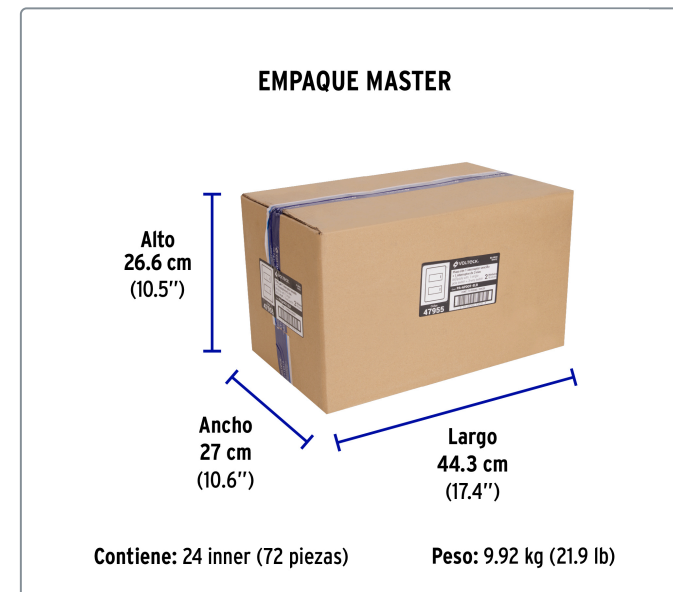
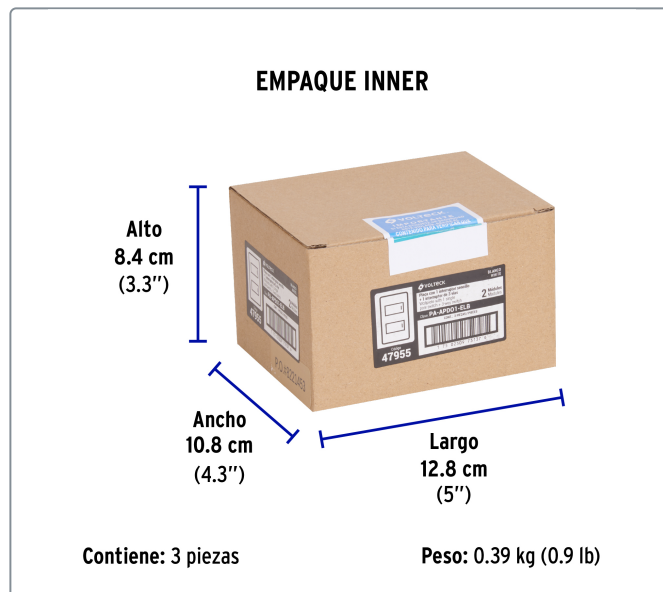
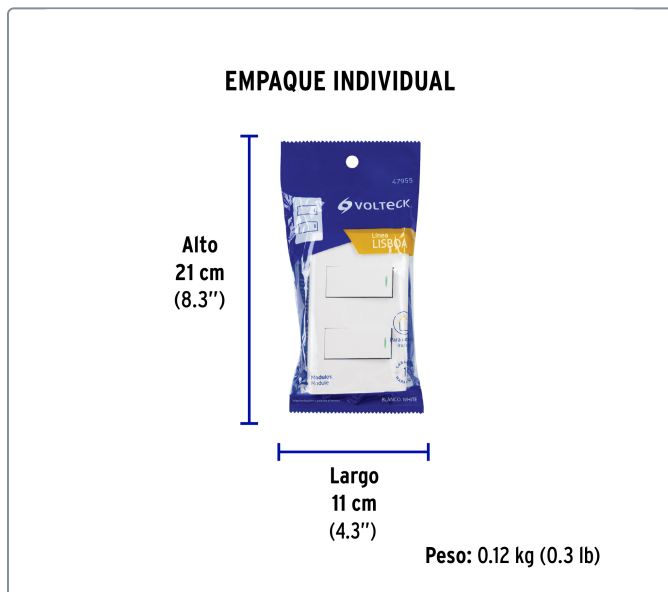
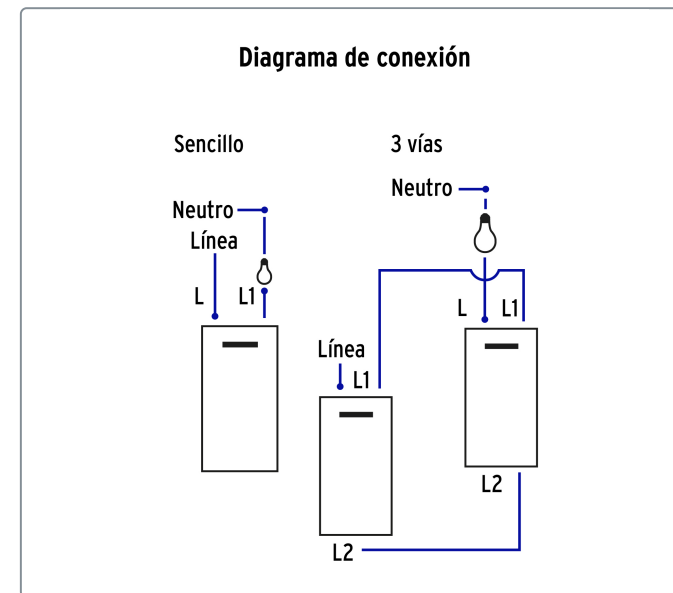
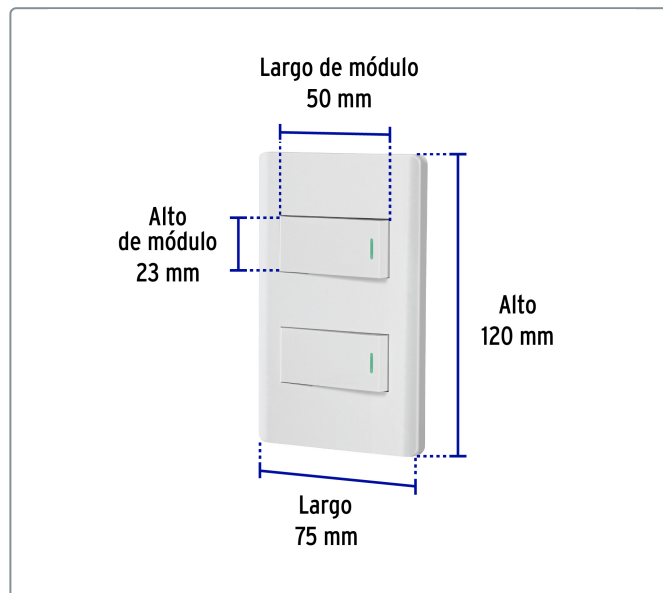
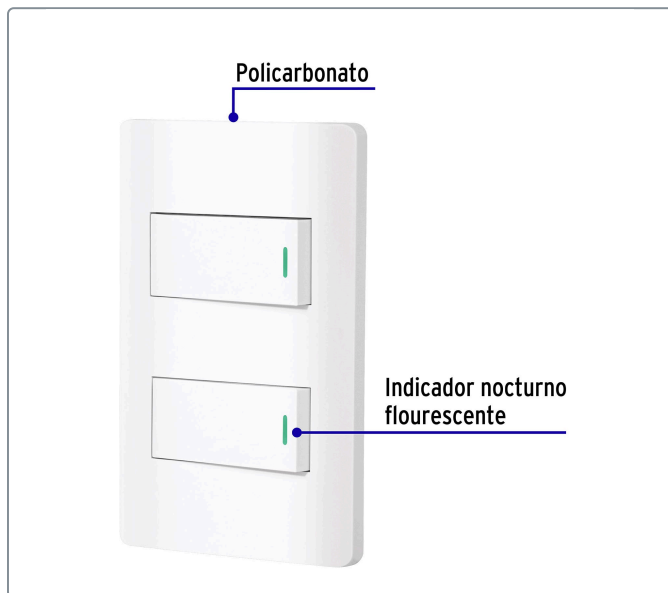

Los productos ilustrados y la información pueden cambiar sin previo aviso, como resultado de nuestros procesos de mejora continua.

Prohibida su reproducción o divulgación total o parcial así como su uso o aprovechamiento sin autorización escrita de Truper, S.A. de C.V.

© 2026 TRUPER, S.A. DE C.V. TODOS LOS DERECHOS RESERVADOS.

