

**VOLTECK** CÓDIGO: 45952 CLAVE: PA-APSE-SB

### Placa armada interruptor sencillo, línea Standard, blanco



- Placa de ABS, contacto e interruptor en nylon/policarbonato



Datos de empaque	
Empaque Individual: Bolsa	
Empaque logístico	Cantidad
Inner	3
Master	72
Pallet	2880

**Certificaciones y garantías**

Cumple la norma: NOM-003-SCFI

Producto fabricado en China bajo las estrictas especificaciones de Truper

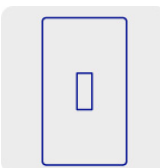

Especificaciones técnicas	
Tensión / Frecuencia	120 V / 60 Hz
Corriente	15 A

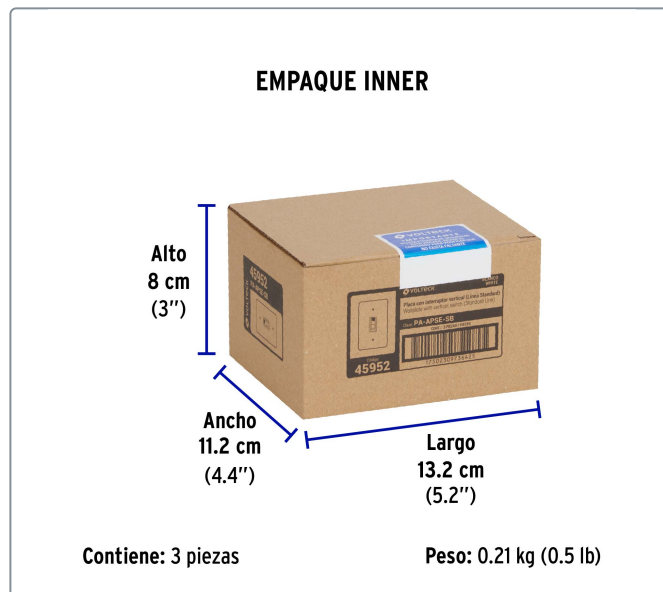
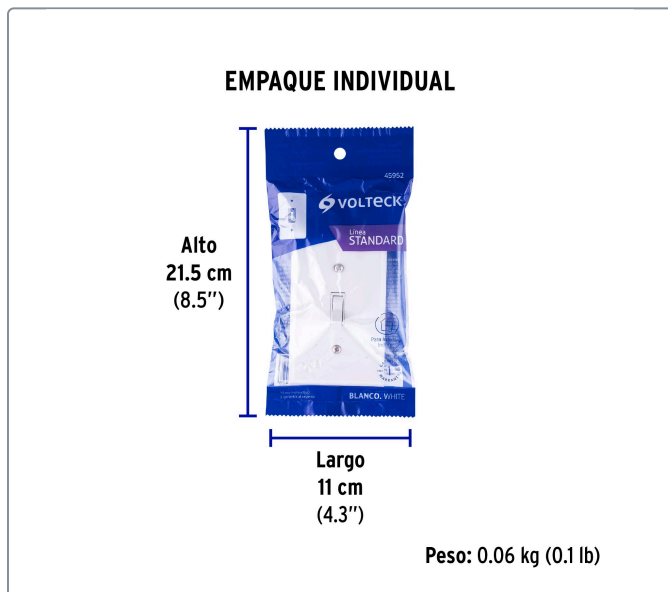
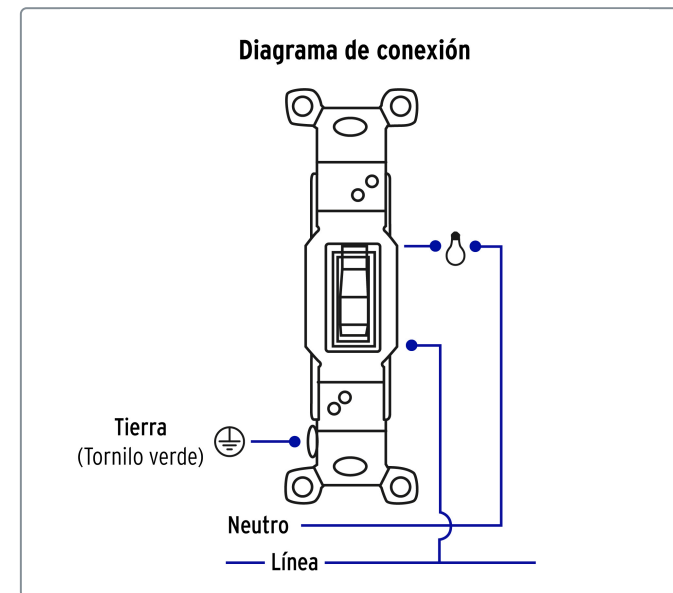
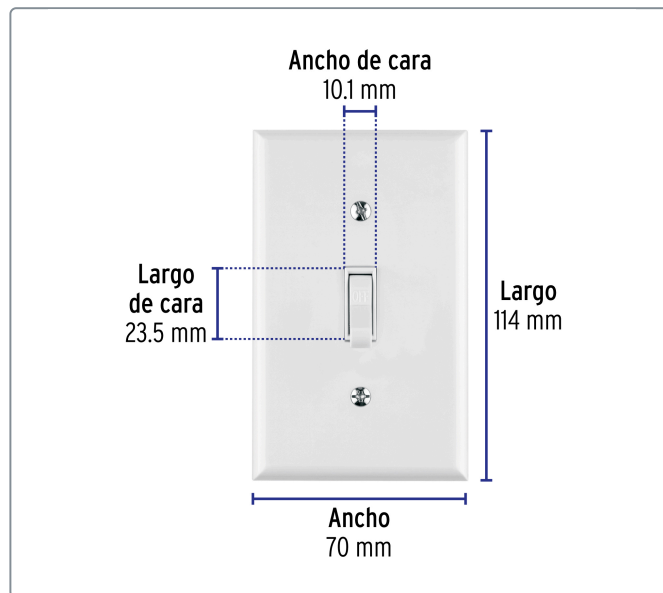

Los productos ilustrados y la información pueden cambiar sin previo aviso, como resultado de nuestros procesos de mejora continua.

Prohibida su reproducción o divulgación total o parcial así como su uso o aprovechamiento sin autorización escrita de Truper, S.A. de C.V.

© 2026 TRUPER, S.A. DE C.V. TODOS LOS DERECHOS RESERVADOS.

