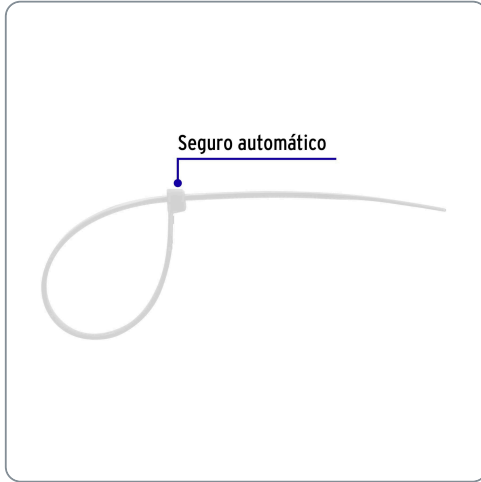
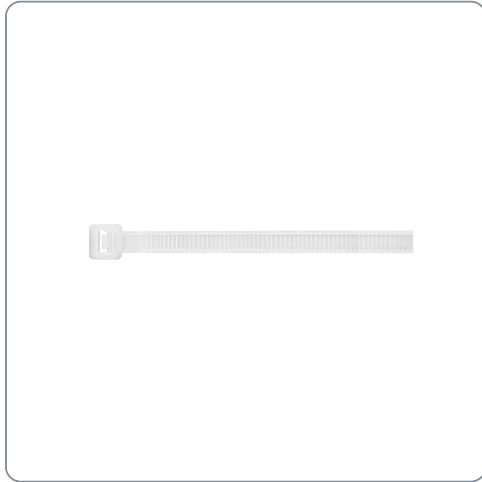

VOLTECK CÓDIGO: 48985 CLAVE: CIN-17545**Bolsa con 10 cinchos plásticos 175 lb, 450 x 9 mm, natural**

- Fabricados en nylon
- Seguro automático

**Datos de empaque**

Empaque Individual: Bolsa con 10 piezas

Empaque logístico **Cantidad****Inner** **10****Master** **60****Pallet** **3360****Certificaciones y garantías**

Producto garantizado contra defectos de fabricación o mano de obra. La garantía se puede hacer válida con cualquier distribuidor de Truper

Producto fabricado en China bajo las estrictas especificaciones de Truper

Especificaciones técnicas

Resistencia a la tensión	79 kg (175 lb)
Diámetro máximo de sujeción	130 mm (5 1/8")
Largo	450 mm (45 cm)
Ancho	9 mm
Rango de temperatura de operación	-40 °C a 85 °C

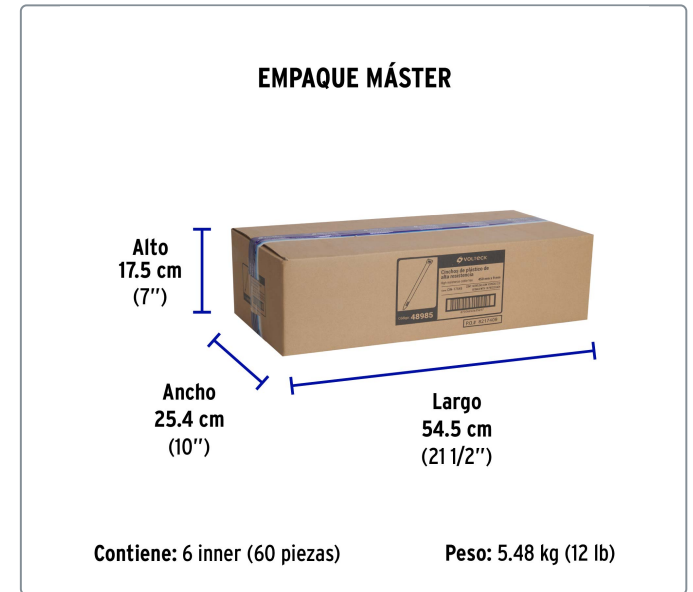
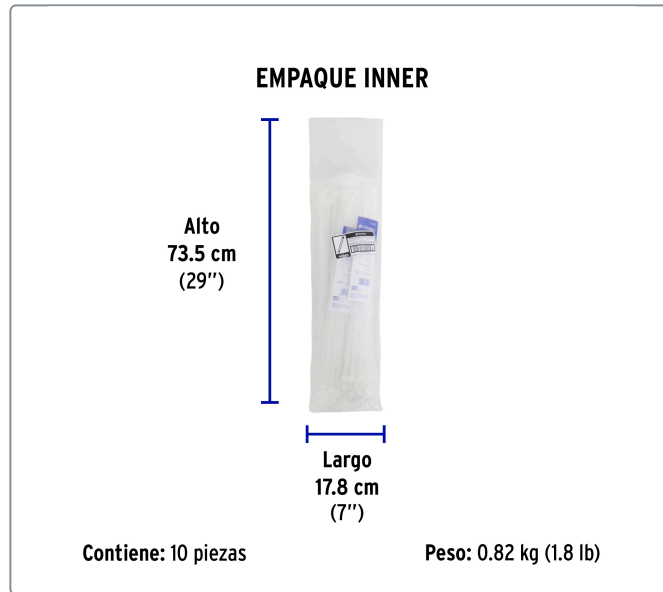
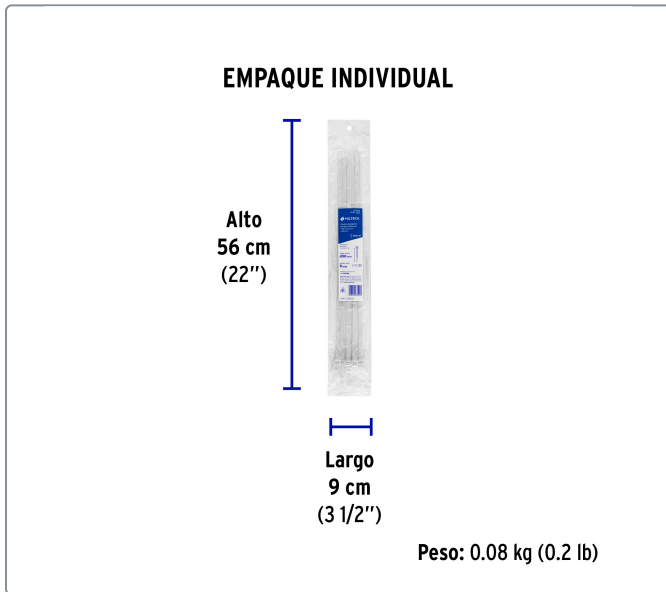
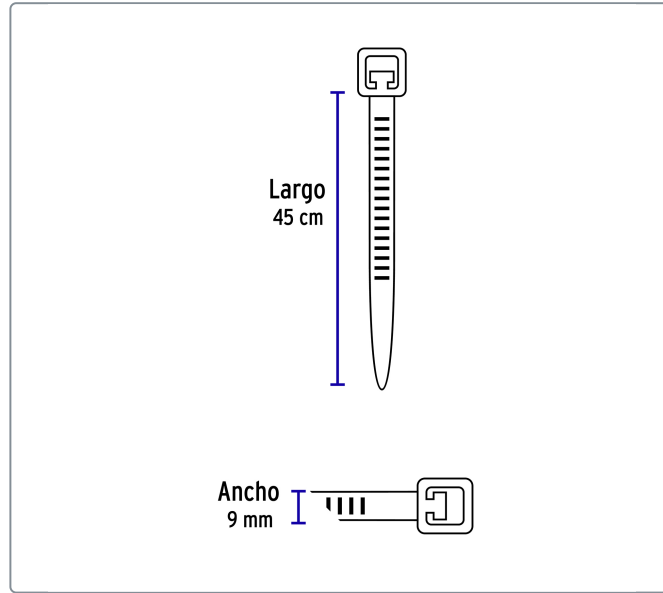
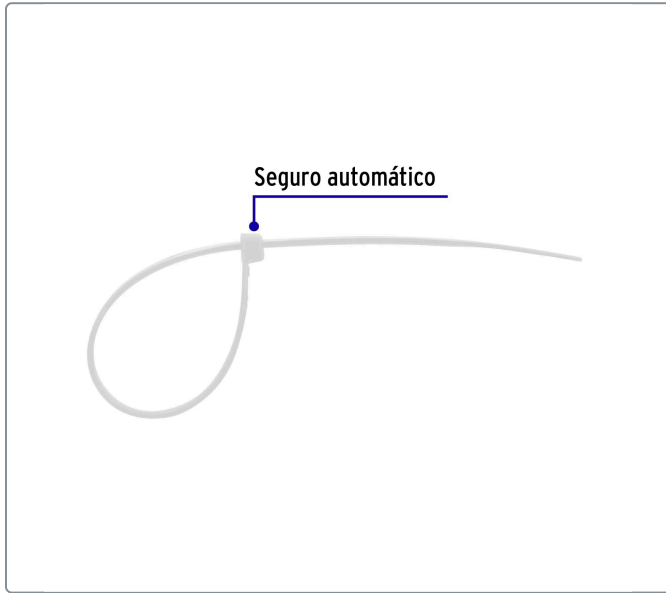



Los productos ilustrados y la información pueden cambiar sin previo aviso, como resultado de nuestros procesos de mejora continua.

Prohibida su reproducción o divulgación total o parcial así como su uso o aprovechamiento sin autorización escrita de Truper, S.A. de C.V.

© 2026 TRUPER, S.A. DE C.V. TODOS LOS DERECHOS RESERVADOS.